

# Möbel LETZ

*Finden und Wohlfühlen*



## Typenplan

Sol von ANREI - Stummer Diener Asteiche geölt

### **Wichtiger Hinweis für Sie**

Etwaige Hinweise des Herstellers in dieser Produktinformation, die sich auf die Gewährleistung beziehen, haben für Sie keinerlei Bindungswirkung und können von Ihnen ignoriert werden. Ihre gesetzlichen Gewährleistungsrechte als Verbraucher uns gegenüber, als Ihrem Verkäufer, werden dadurch in keiner Weise berührt oder eingeschränkt. Sie können sich wegen aller Mängel jederzeit an uns wenden. Darüber hinaus gehende Herstellergarantien bleiben natürlich unberührt. Dieser Artikel wird hergestellt von Anrei - Reisinger Gesellschaft m.b.H., Markt 80, 4363

Möbel Letz GmbH  
Am Gewerbepark 11  
06895 Zahna-Elster

Tel.: 035383 - 6018 50

Fax.: 035383 - 6018 17

# Betten

## Produktbeschreibung

### SOL

#### Massivholzprogramm

- Holzarten:** Asteiche gebürstet, Esche gebürstet, Zirbe, Astruss,
- Betten:** aus Massivholz gefertigt, Kopfhauptunterteile keilgezinkt  
Betten mit massivem Kopfhaupt sind gänzlich metallfrei
- Ladenkonsole:** Ausführung massiv, Fronten mit Ledergriffen in „Rock“  
Schubladen in Buche gezinkt





# Betten

## SOL

**Darstellung  
Maße in cm**

**Beschreibung**

**Asteiche  
gebürstet  
Esche  
gebürstet**

**Zirbe**

**Astnuss**



### Bettanlage SOL 450

metallfreies Doppelbett  
Kopfhaupt massiv

links + rechts seitlich angebaute Ladenkonsolen  
Fronten mit Ledergriffe in „Rock“  
nutzbare Höhe der Laden: ca. 7 cm  
Bettseitenoberkante: 45 cm

Breite	Höhe	Tiefe	Matratzenmaß	Bestellnummer
267,8	93,0	210,5	<b>160/200 cm</b>	47 45 05
287,8	93,0	210,5	<b>180/200 cm</b>	47 45 06
307,8	93,0	210,5	<b>200/200 cm</b>	47 45 07

### Aufpreis für Fußhaupt mit schwebendem Bettsockel



**Bestellnummer**

61



# Betten

## SOL

**Darstellung**  
Maße in cm



**Beschreibung**

### Doppelbett SOL 460

metallfreies Doppelbett  
ohne Ladenkonsolen  
Bettseitenoberkante: 45 cm  
Überstand bei Kopfhaupt je Seite 10 cm

**Asteiche**  
gebürstet  
**Esche**  
gebürstet

**Zirbe**

**Astnuss**

Breite	Höhe	Tiefe	Matratzenmaß	Bestellnummer
188,0	93,0	210,5	<b>160/200 cm</b>	47 46 05
208,0	93,0	210,5	<b>180/200 cm</b>	47 46 06
228,0	93,0	210,5	<b>200/200 cm</b>	47 46 07



### Aufpreis für Fußhaupt mit schwebendem Bettsockel

**Bestellnummer**

61



# Betten

## SOL

Darstellung  
Maße in cm

Beschreibung

Asteiche  
gebürstet  
Esche  
gebürstet

Zirbe

Astnuss



### Bettanlage SOL 455

Kopfhaupt gepolstert mit gesteppten Strahlen  
Stoffbedarf: Matratzenbreite + 130 cm ohne Rapport, Stoffbedarf 140 cm

links + rechts seitlich angebaute Ladenkonsolen  
Fronten mit Ledergriffe in „Rock“  
nutzbare Höhe der Laden: ca. 7 cm  
Bettseitenoberkante: 45 cm

Keine metallfreie Bettverbindung möglich!

Breite	Höhe	Tiefe	Matratzenmaße 160/200 cm
267,8	110,0	208,0	<b>Bestellnummer</b>
Stoff I / Kundenstoff			47 45 55
Stoff II			47 45 55
Leder			47 45 55

Breite	Höhe	Tiefe	Matratzenmaße 180/200 cm
287,8	110,0	208,0	<b>Bestellnummer</b>
Stoff I / Kundenstoff			47 45 56
Stoff II			47 45 56
Leder			47 45 56

Breite	Höhe	Tiefe	Matratzenmaße 200/200 cm
307,8	110,0	208,0	<b>Bestellnummer</b>
Stoff I / Kundenstoff			47 45 57
Stoff II			47 45 57
Leder			47 45 57

### Überlängen für Bettseiten

für Matratzenlänge 210 cm und 220 cm

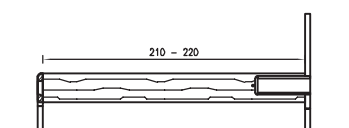

**Bestellnummer**

20

### Betten mit höhenverstellbaren Auflageleisten

Standard: Bettseitenoberkante 45 cm

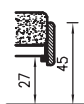

Variante 1

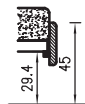

Variante 2

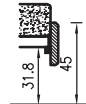

Variante 3

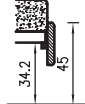

Variante 4



# Betten

## SOL

Darstellung  
Maße in cm

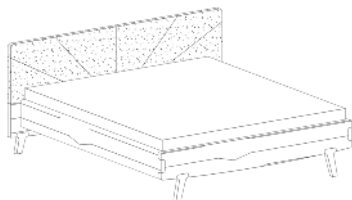

Beschreibung

Asteiche  
gebürstet  
Esche  
gebürstet

Zirbe

Astnuss

### Doppelbett SOL 465

ohne Ladenkonsolen

Kopfhaupt gepolstert mit gesteppten Strahlen

Stoffbedarf: Matratzenbreite + cm ohne Rapport, Stoffbedarf 140 cm

Bettseitenoberkante: 45 cm

Überstand bei Kopfhaupt je Seite 10 cm

Keine metallfreie Bettverbindung möglich!

Breite	Höhe	Tiefe	Matratzenmaße 160/200 cm
--------	------	-------	--------------------------

188,0 110,0 208,0

**Bestellnummer**

Stoff I / Kundenstoff

47 46 55

Stoff II

47 46 55

Leder

47 46 55

Breite	Höhe	Tiefe	Matratzenmaße 180/200 cm
--------	------	-------	--------------------------

208,0 110,0 208,0

**Bestellnummer**

Stoff I / Kundenstoff

47 46 56

Stoff II

47 46 56

Leder

47 46 56

Breite	Höhe	Tiefe	Matratzenmaße 200/200 cm
--------	------	-------	--------------------------

228,0 110,0 208,0

**Bestellnummer**

Stoff I / Kundenstoff

47 46 57

Stoff II

47 46 57

Leder

47 46 57

### Aufpreis für Fußhaupt mit schwebendem Bettsockel

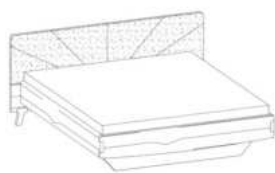

**Bestellnummer**

61

### Aufpreis für Stützfuß (Mittelsteg)

in Buche massiv auf Wunsch

Standardausführung Kunststoff

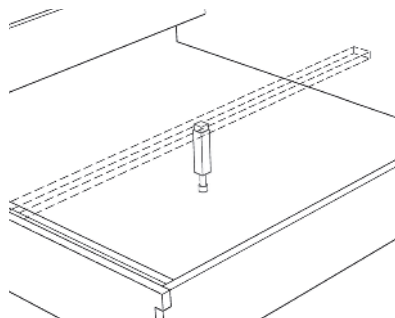

**Bestellnummer**

40



# Beimöbel

Zubehör

## SOL

Darstellung  
Maße in cm

Beschreibung

Asteiche  
gebürstet  
Esche  
gebürstet

Zirbe

Astnuss



### Wandspiegel

in Rahmen gefasst  
zur Wandmontage

**Breite**

**Höhe**

**Tiefe**

**Bestellnummer**

43,2

177,6

7,6

391/70 15 18



### Wandspiegel

in Rahmen gefasst  
zur Wandmontage

**Breite**

**Höhe**

**Tiefe**

**Bestellnummer**

43,2

113,6

7,6

391/70 15 12



### Stummer Diener

mit abnehmbarer Ablageplatte

**Breite**

**Höhe**

**Tiefe**

**Bestellnummer**

58,4

121,5

58,4

111/70 60 20



# Schränke

## Produktbeschreibung

### SOL

- Holzarten:** Asteiche gebürstet, Esche gebürstet Zirbe, Astnuss, alle Holzarten werden zum gleichen Preis gefertigt
- Schränke:** Tischlerplatte mit 3 mm HDF-Deckschicht massiv umleimt und furniert Außen- und Innenausführung in der jeweiligen Holzart, Innenfächer keilgezinkt Rückwände Sperrholzplatte 8 mm reinweiß lackiert Aufpreis für Rückwand furniert: siehe Zubehör Schränke
- Schrankvariante Dekor:** Mittelseiten, Böden, Rückwände, Fächer in Dekor Fronten, Außenseiten, Sockel Echtholz furniert
- Dekorvarianten:**
- o Topweiß 0112 FH      passend zu ANREI Reinweiß
  - o Fresko 0071 FH      passend zu ANREI Lichtgrau
  - o Taupe 27166 BS      passend zu ANREI Steingrau

**Breiten-/ Höhen-/ Tiefenkürzungen ohne Mehrpreis möglich.  
ACHTUNG: Höhen- und Breitenkürzung bei Sonnenfront nicht möglich!**

Alle Frontvarianten mit Griffblende quer, massiv

- Frontvarianten:**
- Holztüre: senkrecht furniert
  - Sonnenfront: strahlenförmig furniert mit betonten Fugen
  - Glastüren: auf MDF- Rahmen verklebt, Farben lt. Kollektion

Bei allen Frontvarianten Griffblende massiv und querlaufend

**Griffe:** Ledergriffe in nubuk rock

**Lieferung:** zerlegt und verpackt

**ACHTUNG:** Möbelteile bei denen Kippgefahr besteht, sind grundsätzlich an der Wand zu befestigen.





# Drehtür-Schränke

5-türig

SOL

Darstellung  
Maße in cm

Beschreibung

Asteiche gebürstet  
Esche gebürstet  
Zirbe, Astnuss

Innenausführung  
Dekor

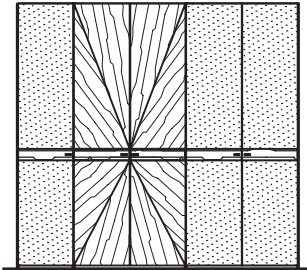

## Drehtürschrank 5-türig

mit Ledergriffe in rock

3 x Farbglas  
2 x Sonnenfront

links: 5 Innenfächer B=47,2 cm  
mittig: 2 Innenfächer, 1 Kleiderstange B=96,2 cm  
rechts: 2 Innenfächer, 1 Kleiderstange B=96,2 cm

Breite	Höhe	Tiefe
247,2	229,0	65,0
247,2	245,0	65,0

Bestellnummer
05 53 67
05 53 68

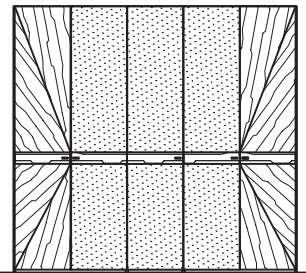

## Drehtürschrank 5-türig

mit Ledergriffe in rock

2 x Sonnenfront  
3 x Farbglas

links: 2 Innenfächer, 1 Kleiderstange B=96,2 cm  
mitte: 5 Innenfächer B=47,2 cm  
rechts: 2 Innenfächer, 1 Kleiderstange B=96,2 cm

Breite	Höhe	Tiefe
247,2	229,0	65,0
247,2	245,0	65,0

Bestellnummer
05 54 47
05 54 48

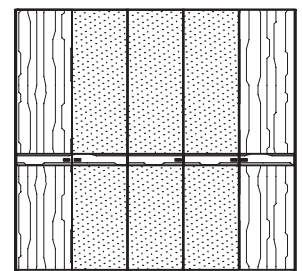

## Drehtürschrank 5-türig

mit Ledergriffe in rock

2 x Holztüre senkrecht  
3 x Farbglas

links: 2 Innenfächer, 1 Kleiderstange B=96,2 cm  
mitte: 5 Innenfächer B=47,2 cm  
rechts: 2 Innenfächer, 1 Kleiderstange B=96,2 cm

Breite	Höhe	Tiefe
247,2	229,0	65,0
247,2	245,0	65,0

Bestellnummer
05 57 67
05 57 68



# Drehtür-Schränke

5-türig

SOL

**Darstellung**  
Maße in cm

**Beschreibung**

Asteiche gebürstet  
Esche gebürstet  
Zirbe, Astnuss

**Innenausführung**  
Dekor

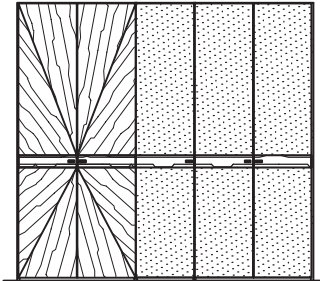

## Drehtürschrank 5-türig

mit Ledergriffe in rock

2 x Sonnenfront  
3 x Farbglas

links: 2 Innenfächer, 1 Kleiderstange B=96,2 cm  
mitte: 5 Innenfächer B=47,2 cm  
rechts: 2 Innenfächer, 1 Kleiderstange B=96,2 cm

Breite	Höhe	Tiefe
247,2	229,0	65,0
247,2	245,0	65,0

**Bestellnummer**

05 58 67

05 58 68

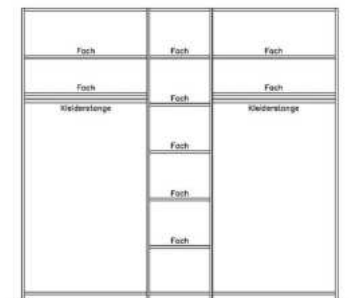

## Inneneinteilung für Drehtürschrank 5-türig

(im Schrankpreis enthalten)

mittig:  
5 Innenfächer

# Drehtür-Schränke

6-türig

SOL

Darstellung  
Maße in cm

Beschreibung

Asteiche gebürstet  
Esche gebürstet  
Zirbe, Astnuss

Innenausführung  
Dekor

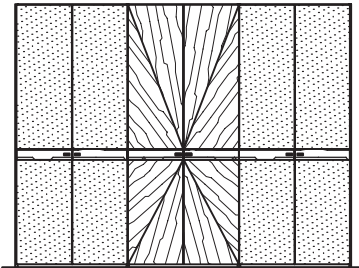

## Drehtürschrank 6-türig

mit Ledergriffe in rock

4 x Farbglas  
2 x Sonnenfront

links: 2 Innenfächer, 1 Kleiderstange B=96,2 cm  
mitte: 5 Innenfächer B=96,2 cm  
rechts: 2 Innenfächer, 1 Kleiderstange B=96,2 cm

Breite	Höhe	Tiefe
296,2	229,0	65,0
296,2	245,0	65,0

Bestellnummer
05 69 67
05 69 68

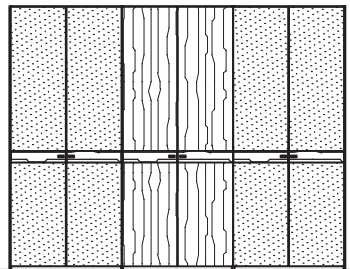

## Drehtürschrank 6-türig

mit Ledergriffe in rock

2 x Holztüre senkrecht  
4 x Farbglas

links: 2 Innenfächer, 1 Kleiderstange B=96,2 cm  
mitte: 5 Innenfächer B=96,2 cm  
rechts: 2 Innenfächer, 1 Kleiderstange B=96,2 cm

Breite	Höhe	Tiefe
296,2	229,0	65,0
296,2	245,0	65,0

Bestellnummer
05 68 67
05 68 68

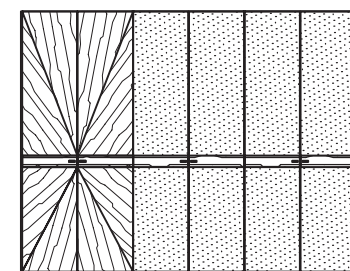

## Drehtürschrank 6-türig

mit Ledergriffe in rock

2 x Sonnenfront  
4 x Farbglas

links: 2 Innenfächer, 1 Kleiderstange B=96,2 cm  
mitte: 5 Innenfächer B=96,2 cm  
rechts: 2 Innenfächer, 1 Kleiderstange B=96,2 cm

Breite	Höhe	Tiefe
296,2	229,0	65,0
296,2	245,0	65,0

Bestellnummer
05 67 47
05 67 48



# Drehtür-Schränke

6-türig

SOL

**Darstellung**  
Maße in cm

**Beschreibung**

Asteiche gebürstet  
Esche gebürstet  
Zirbe, Astnuss

**Innenausführung**  
Dekor

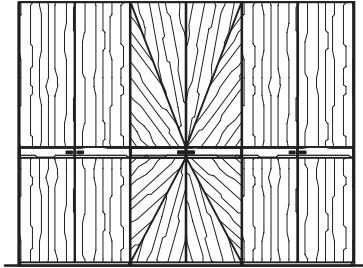

## Drehtürschrank 6-türig

mit Ledergriffe in rock

4 x Holztüre senkrecht  
2 x Sonnenfront

links: 2 Innenfächer, 1 Kleiderstange B=96,2 cm  
mitte: 5 Innenfächer B=96,2 cm  
rechts: 2 Innenfächer, 1 Kleiderstange B=96,2 cm

Breite	Höhe	Tiefe
296,2	229,0	65,0
296,2	245,0	65,0

**Bestellnummer**

05 63 57

05 63 58

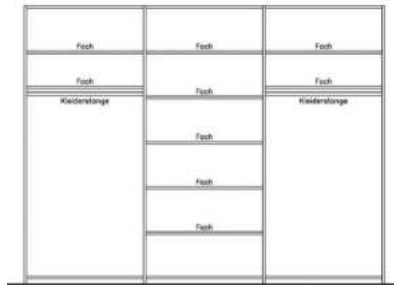

## Inneneinteilung für Drehtürschrank 6-türig

(im Schrankpreis enthalten)

mittig:  
5 Innenfächer



# Drehtür-Schränke

## Anbausystem für Drehtürschränke Grundelemente 1-türig

SOL

Darstellung Maße in cm	Bescheibung	Asteiche gebürstet Esche gebürstet Zirbe, Astnuss	Innenausführung Dekor
	<p><b>Drehtürschrank 1-türig</b> <b>Grundelement</b> 1 x Farbglas mit Ledergriffe in rock</p> <p>5 Innenfächer</p>		

Breite	Höhe	Tiefe	Bestellnummer
51,0	229,0	65,0	05 10 67
51,0	245,0	65,0	05 10 68

	<p><b>Drehtürschrank 1-türig</b> <b>Grundelement</b> 1 x Sonnenfront mit Ledergriffe in rock</p> <p>5 Innenfächer</p>		
--	---	--	--

Breite	Höhe	Tiefe	Bestellnummer
51,0	229,0	65,0	05 10 47
51,0	245,0	65,0	05 10 48

	<p><b>Drehtürschrank 1-türig</b> <b>Grundelement</b> 1 x Holztüre senkrecht mit Ledergriffe in rock</p> <p>5 Innenfächer</p>		
---	--	--	--

Breite	Höhe	Tiefe	Bestellnummer
51,0	229,0	65,0	05 10 77
51,0	245,0	65,0	05 10 78



# Drehtür-Schränke

Anbausystem für Drehtürschränke

SOL

Grundelemente 2-türig

Darstellung Maße in cm	Beschreibung	Asteiche gebürstet Esche gebürstet Zirbe, Astnuss	Innenausführung Dekor
---------------------------	--------------	---	--------------------------

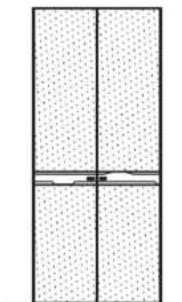

## Drehtürschrank 2-türig

### Grundelement

2 x Farbglas  
mit Ledergriffe in rock

2 Innenfächer, 1 Kleiderstange

Breite	Höhe	Tiefe	Bestellnummer
100,0	229,0	65,0	05 20 67
100,0	245,0	65,0	05 20 68

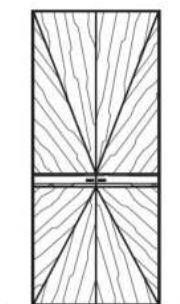

## Drehtürschrank 2-türig

### Grundelement

2 x Sonnenfront  
mit Ledergriffe in rock

2 Innenfächer, 1 Kleiderstange

Breite	Höhe	Tiefe	Bestellnummer
100,0	229,0	65,0	05 20 47
100,0	245,0	65,0	05 20 48

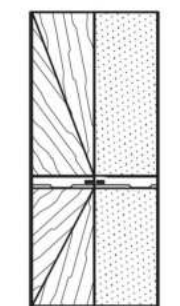

## Drehtürschrank 2-türig

### Grundelement

1 x Sonnenfront  
1 x Farbglas  
mit Ledergriffe in rock

2 Innenfächer, 1 Kleiderstange

Breite	Höhe	Tiefe	Bestellnummer
100,0	229,0	65,0	05 29 67
100,0	245,0	65,0	05 29 68

# Drehtür-Schränke

## Anbausystem für Drehtürschränke Grundelemente 2-türig

SOL

Darstellung Maße in cm			Beschreibung	Asteiche gebürstet Esche gebürstet Zirbe, Astnuss	Innenausführung Dekor
			<b>Drehtürschrank 2-türig Grundelement</b> 2 x Holztüre senkrecht mit Ledergriffe in rock  2 Innenfächer, 1 Kleiderstange		
			<b>Breite</b>	<b>Höhe</b>	<b>Tiefe</b>
100,0	229,0	65,0	05 20 77		
100,0	245,0	65,0	05 20 78		

			<b>Drehtürschrank 2-türig Grundelement</b> 1 x Farbglas 1 x Holztüre senkrecht mit Ledergriffe in rock  2 Innenfächer, 1 Kleiderstange		
<b>Breite</b>	<b>Höhe</b>	<b>Tiefe</b>	<b>Front</b>	<b>Bestellnummer</b>	
100,0	229,0	65,0	Farbglas li.	05 24 67	
100,0	245,0	65,0	Farbglas li.	05 24 68	
100,0	229,0	65,0	Farbglas re.	05 25 67	
100,0	245,0	65,0	Farbglas re.	05 25 68	

			<b>Drehtürschrank 2-türig Grundelement</b> 1 x Sonnenfront 1 x Holztüre senkrecht mit Ledergriffe in rock  2 Innenfächer, 1 Kleiderstange		
<b>Breite</b>	<b>Höhe</b>	<b>Tiefe</b>	<b>Bestellnummer</b>		
100,0	229,0	65,0	05 29 57		
100,0	245,0	65,0	05 29 58		



# Anbau-Schränke

## Anbausystem für Drehtürschränke

### SOL

### Anbauelemente 1-türig

Darstellung Maße in cm		Beschreibung	Asteiche gebürstet Esche gebürstet Zirbe, Ästnuss	Innenausführung Dekor										
		<p><b>Anbauschrank 1-türig</b> 1 x Farbglas mit Ledergriffe in rock</p> <p>Bei Bestellung bitte Türanschlag links oder rechts angeben!</p> <p>5 Innenfächer</p>												
		<table border="1"> <thead> <tr> <th>Breite</th> <th>Höhe</th> <th>Tiefe</th> <th>Bestellnummer</th> </tr> </thead> <tbody> <tr> <td>49,1</td> <td>229,0</td> <td>65,0</td> <td>05 11 67</td> </tr> <tr> <td>49,1</td> <td>245,0</td> <td>65,0</td> <td>05 11 68</td> </tr> </tbody> </table>			Breite	Höhe	Tiefe	Bestellnummer	49,1	229,0	65,0	05 11 67	49,1	245,0
Breite	Höhe	Tiefe	Bestellnummer											
49,1	229,0	65,0	05 11 67											
49,1	245,0	65,0	05 11 68											

		<p><b>Anbauschrank 1-türig</b> 1 x Sonnenfront mit Ledergriffe in rock</p> <p>Bei Bestellung bitte Türanschlag links oder rechts angeben!</p> <p>5 Innenfächer</p>												
		<table border="1"> <thead> <tr> <th>Breite</th> <th>Höhe</th> <th>Tiefe</th> <th>Bestellnummer</th> </tr> </thead> <tbody> <tr> <td>49,1</td> <td>229,0</td> <td>65,0</td> <td>05 11 47</td> </tr> <tr> <td>49,1</td> <td>245,0</td> <td>65,0</td> <td>05 11 48</td> </tr> </tbody> </table>			Breite	Höhe	Tiefe	Bestellnummer	49,1	229,0	65,0	05 11 47	49,1	245,0
Breite	Höhe	Tiefe	Bestellnummer											
49,1	229,0	65,0	05 11 47											
49,1	245,0	65,0	05 11 48											

		<p><b>Anbauschrank 1-türig</b> 1 x Holztüre senkrecht mit Ledergriffe in rock</p> <p>Bei Bestellung bitte Türanschlag links oder rechts angeben!</p> <p>5 Innenfächer</p>												
		<table border="1"> <thead> <tr> <th>Breite</th> <th>Höhe</th> <th>Tiefe</th> <th>Bestellnummer</th> </tr> </thead> <tbody> <tr> <td>49,1</td> <td>229,0</td> <td>65,0</td> <td>05 11 77</td> </tr> <tr> <td>49,1</td> <td>245,0</td> <td>65,0</td> <td>05 11 78</td> </tr> </tbody> </table>			Breite	Höhe	Tiefe	Bestellnummer	49,1	229,0	65,0	05 11 77	49,1	245,0
Breite	Höhe	Tiefe	Bestellnummer											
49,1	229,0	65,0	05 11 77											
49,1	245,0	65,0	05 11 78											



# Anbau-Schränke

## Anbausystem für Drehtürschränke Anbauelemente 2-türig

SOL

Darstellung Maße in cm			Beschreibung	Asteiche gebürstet Esche gebürstet Zirbe, Astnuss	Innenausführung Dekor
			<b>Anbauschränk 2-türig</b> 2 x Farbglas mit Ledergriffe in rock  2 Innenfächer, 1 Kleiderstange		
			<b>Breite</b>	<b>Höhe</b>	<b>Tiefe</b>
98,1	229,0	65,0	05 21 67		
98,1	245,0	65,0	05 21 68		

			<b>Anbauschränk 2-türig</b> 2 x Sonnenfront mit Ledergriffe in rock  2 Innenfächer, 1 Kleiderstange		
			<b>Breite</b>	<b>Höhe</b>	<b>Tiefe</b>
98,1	229,0	65,0	05 21 47		
98,1	245,0	65,0	05 21 48		

			<b>Anbauschränk 2-türig</b> 1 x Sonnenfront 1 x Glasfront mit Ledergriffe in rock  2 Innenfächer, 1 Kleiderstange		
			<b>Breite</b>	<b>Höhe</b>	<b>Tiefe</b>
98,1	229,0	65,0	Sonnenfront li.	05 26 67	
98,1	245,0	65,0	Sonnenfront li.	05 26 68	
98,1	229,0	65,0	Sonnenfront re.	05 27 67	
98,1	245,0	65,0	Sonnenfront re.	05 27 68	



# Anbau-Schränke

## Anbausystem für Drehtürschränke

### SOL

### Anbauelemente 2-türig

Darstellung Maße in cm	Beschreibung	Asteiche gebürstet Esche gebürstet Zirbe, Astnuss	Innenausführung Dekor
---------------------------	--------------	---	--------------------------



#### Anbauschränk 2-türig

2 x Holztüre senkrecht  
mit Ledergriffe in rock

2 Innenfächer, 1 Kleiderstange

Breite	Höhe	Tiefe	Bestellnummer
98,1	229,0	65,0	05 21 77
98,1	245,0	65,0	05 21 78

Breite	Höhe	Tiefe	Front	Bestellnummer
--------	------	-------	-------	---------------

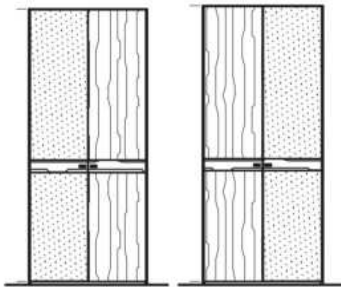

#### Anbauschränk 2-türig

1 Farbglas  
1 Holztüre senkrecht  
mit Ledergriffe in rock

2 Innenfächer, 1 Kleiderstange

98,1	229,0	65,0	Farbglas li.	05 22 67
98,1	245,0	65,0	Farbglas li.	05 22 68
98,1	229,0	65,0	Farbglas re.	05 23 67
98,1	245,0	65,0	Farbglas re.	05 23 68

Breite	Höhe	Tiefe	Bestellnummer
--------	------	-------	---------------

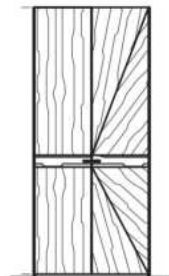

#### Anbauschränk 2-türig

1 Holztüre senkrecht  
1 Sonnenfront  
mit Ledergriffe in rock

2 Innenfächer, 1 Kleiderstange

98,1	229,0	65,0	05 26 57
98,1	245,0	65,0	05 26 58



## Drehtür- Schränke

Produktbeschreibung  
glatt

SOL

**Holzarten:** Asteiche gebürstet, Esche gebürstet Zirbe, Astnuss

**Schränke:** Tischlerplatte mit 3 mm HDF-Deckschicht massiv umleimt und furniert  
Front senkrecht furniert  
Außen- und Innenausführung in der gleichen Holzart, Fächer keilgezinkt  
Rückwände Sperrholzplatte 8 mm reinweiß lackiert  
Aufpreis für Rückwand furniert: siehe Zubehör Schränke  
Alle Holzarten werden zum gleichen Preis gefertigt.

**Breiten-/ Höhen-/ Tiefenkürzungen ohne Mehrpreis möglich.**

### Schrankvariante

**Dekor:** Mittelseiten, Böden, Rückwände, Fächer in Dekor  
Fronten, Außenseiten, Sockel Echtholz furniert

**Dekorvarianten:**

- o Topweiß 0112 FH      passend zu ANREI Reinweiß
- o Fresko 0071 FH      passend zu ANREI Lichtgrau
- o Taupe 27166 BS      passend zu ANREI Steingrau

mit Ledergriffe in nubuk rock

**Lieferung:** zerlegt und verpackt

**ACHTUNG:** **Möbelteile bei denen Kippgefahr besteht, sind grundsätzlich an der Wand zu befestigen.**



Ledergriffe



# Drehtür-Schränke

glatt

SOL

**Darstellung**  
Maße in cm

**Beschreibung**

Asteiche gebürstet  
Esche gebürstet  
Zirbe, Astnuss

**Innenausführung**  
Dekor

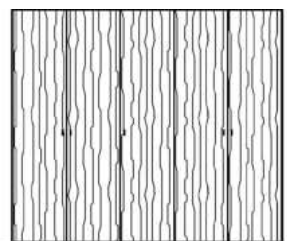

## Drehtürschrank 5-türig

Front in Holz senkrecht  
mit Ledergriffe in rock

links: 2 Innenfächer, 1 Kleiderstange B=96,2 cm  
mitte: 5 Innenfächer B=47,2 cm  
rechts: 2 Innenfächer, 1 Kleiderstange B=96,2 cm

Breite	Höhe	Tiefe
247,2	229,0	65,0
247,2	245,0	65,0

Bestellnummer
05 51 57
05 51 58

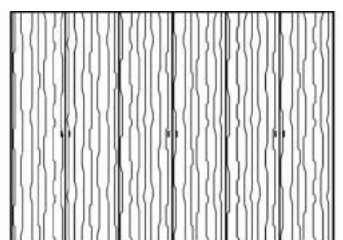

## Drehtürschrank 6-türig

Front in Holz senkrecht  
mit Ledergriffe in rock

links: 2 Innenfächer, 1 Kleiderstange B=96,2 cm  
mitte: 5 Innenfächer B=96,2,2 cm  
rechts: 2 Innenfächer, 1 Kleiderstange B=96,2 cm

Breite	Höhe	Tiefe
296,2	229,0	65,0
296,2	245,0	65,0

Bestellnummer
05 61 57
05 61 58

# Drehtür-Schränke

Anbausystem für Drehtürschränke  
Grundelemente glatt

SOL



## Drehtürschrank 1-türig

**Grundelement**

Front in Holz senkrecht  
mit Ledergriffe in rock

Bei der Bestellung Türanschlag (li od. re) angeben!  
5 Innenfächer

Breite	Höhe	Tiefe
51,0	229,0	65,0
51,0	245,0	65,0

Front	Bestellnummer
Holz	05 10 57
Holz	05 10 58

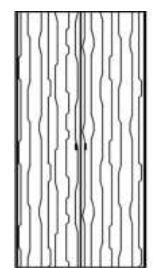

## Drehtürschrank 2-türig

**Grundelement**

Front in Holz senkrecht  
mit Ledergriffe in rock

2 Innenfächer, 1 Kleiderstange

Breite	Höhe	Tiefe
100,0	229,0	65,0
100,0	245,0	65,0

Front	Bestellnummer
Holz	05 20 57
Holz	05 20 58



# Drehtür- Schränke

## Anbausystem für Drehtürschränke Anbauelemente glatt

SOL

Darstellung  
Maße in cm

Beschreibung

Asteiche gebürstet  
Esche gebürstet  
Zirbe, Astnuss

Innenausführung  
Dekor



### Anbauschrank 1-türig

Front in Holz senkrecht  
mit Ledergriffe in rock

Bei der Bestellung Türanschlag (li od. re) angeben!

5 Innenfächer

Breite	Höhe	Tiefe	Front	Bestellnummer
49,1	229,0	65,0	Holz	05 11 57
49,1	245,0	65,0	Holz	05 11 58

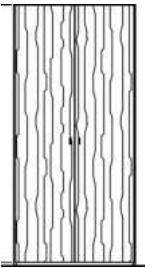

### Anbauschrank 2-türig

Front in Holz senkrecht  
mit Ledergriffe in rock

2 Innenfächer, 1 Kleiderstange

Breite	Höhe	Tiefe	Front	Bestellnummer
98,1	229,0	65,0	Holz	05 21 57
98,1	245,0	65,0	Holz	05 21 58

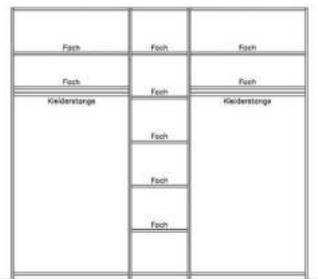

### Inneneinteilung für Drehtürschrank 5-türig

(im Schrankpreis enthalten)

mittig:  
5 Innenfächer

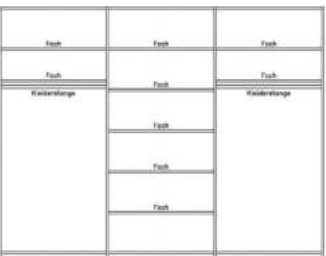

### Inneneinteilung für Drehtürschrank 6-türig

(im Schrankpreis enthalten)

mittig:  
5 Innenfächer