

Möbel LETZ

Finden und Wohlfühlen



Typenplan

Composium von RUF Betten - Boxspringbett KTK2 in Weiß

Wichtiger Hinweis für Sie

Etwaige Hinweise des Herstellers in dieser Produktinformation, die sich auf die Gewährleistung beziehen, haben für Sie keinerlei Bindungswirkung und können von Ihnen ignoriert werden. Ihre gesetzlichen Gewährleistungsrechte als Verbraucher uns gegenüber, als Ihrem Verkäufer, werden dadurch in keiner Weise berührt oder eingeschränkt. Sie können sich wegen aller Mängel jederzeit an uns wenden. Darüber hinaus gehende Herstellergarantien bleiben

Möbel Letz GmbH
Am Gewerbepark 11
06895 Zahna-Elster

Tel.: 035383 - 6018 50

Fax.: 035383 - 6018 17

RUF | BETTEN



COMPOSIUM UNTERBAU

Alle Bettunterbauten mit: zeitlos-klassisch, mit schlanken Bettseiten

(kubisch elegante auf Gehrung gearbeitete Bettseiten siehe Rückseite)

BK DLS

- RUF | Betten de Luxe-Bettkasten in Komforthöhe
- vorteilhaft und rüchenschonend sowohl beim Aufstehen als auch beim Hinlegen
- mit extra hohem Bettkasten, somit jede Menge Stauraum und optimaler Fußfreiheit (115 mm Sockelhöhe)
- praktisch nicht nur beim Herantreten ans Bett, sondern auch beim Putzen
- doppelwandig, d.h. mit Innenbettkasten und einhängbarer Umrandung (stoffbezogen)
- Funktionsbeschläge zwischen Innen- und Außenseiten
- mit optiVENT®-Bettkasten-Belüftung und Relaxversteller
- Sitz-/Liegehöhe* **ab ca. 57 cm**

BK DLT

- RUF | Betten de Luxe-Bettkasten mit den gleichen Ausstattungs- und Qualitätsmerkmalen wie der BK DLS
- jedoch in Super-Komforthöhe, d.h. mit noch größerem Stauraum und erhöhter Fußfreiheit (195 mm)
- Sitz-/Liegehöhe* **ab ca. 65 cm**

BK DLBX/LRBX

- ebenfalls auf BK DLS-Basis aufgebauter Bettkasten mit den gleichen hochwertigen Eigenschaften
- ausgestattet mit integriertem **Original-Boxspring** mit vier aufeinander abgestimmten Komfortebenen, bestehend aus einer Kombination von Mini-Tonnentaschenfedern mit zweiseitiger Schaummantelung und LRBX-Federleisten, mittels 3D-AIRStream-Gewebe zu einer Einheit verbunden
- Oberseite mit Noppenstruktur und Klettband für sicheren, rutschfreien Matratzenhalt ausgestattet
- der Boxspringaufbau ist komplett in die Bettumrandung integriert; sichtbar bleibt nur die Matratze, wie bei jedem anderen Bett auch; mit zusätzlichem AIRVent®-System für maximale Belüftung
- der praktische, doppelwandige Stauraum bleibt genauso erhalten wie die einzigartige optiVENT®-Bettkasten-Belüftung und der praktische Relaxversteller
- Sitz-/Liegehöhe* **ab ca. 65 cm**

Sockelblende textil

- bei allen COMPOSIUM Bettkästen kann der Sockel mit einer Blende im Wunschstoff kaschiert werden
- die Anbringung erfolgt kundenseits mittels Klettband
- die Blende ist auch bei Doppelbetten durchgehend

Spiegelblende

- bei allen COMPOSIUM Bettkästen kann der Sockel alternativ auch mit einer „Spiegelblende“ kaschiert werden
- Material: beschichtetes Acrylglas, verspiegelt
- die Anbringung erfolgt kundenseits mittels Klettband
- die Blende ist auch bei Doppelbetten durchgehend; allerdings nicht verwendbar in Kombination mit Queröffner (VARI-Q)

BK FT-Blende

- bei allen COMPOSIUM Bettkästen kann der Sockel mit einer schwarzen Fußteil-Blende auf 1-teilige Optik kaschiert werden
- die Anbringung erfolgt kundenseits mittels schwarzer Schrauben
- die Blende ist nur bei Doppelbetten erforderlich und durchgehend; allerdings nicht verwendbar in Kombination mit Queröffner (VARI-Q)

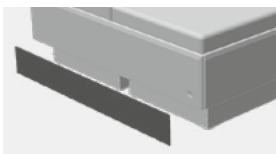
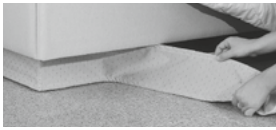
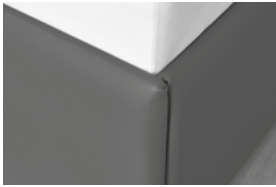

Alle COMPOSIUM-Modelle sind mit optimaler Bettkastenbelüftung ausgestattet.

* Sitz-/Liegehöhe bei Einsatz von FHR-EB VARI bzw. LRBX und Matratze M 7. Je nach Art der verwendeten Matratze kann die Sitzhöhe differieren.

Hinweis: Bei allen Betten mit diesen Unterbauten wird der Bettkasten komplett montiert angeliefert. Gegen Mehrpreis ist eine zerlegte Anlieferung möglich (z.B. bei zu engen Treppenhäusern). Preis auf Anfrage.

Eine zerlegte Anlieferung ist in Verbindung mit motorisch verstellbaren Federholzrahmen nicht möglich!

COMPOSIUM UNTERBAU

Alle Bettunterbauten mit: kubisch eleganten auf Gehrung gearbeiteten Bettseiten

(zeitlos-klassische, schlanke Bettseiten siehe Rückseite)

BK DLS 2

- RUF | Betten de Luxe-Bettkasten in Komforthöhe
- vorteilhaft und rüchenschonend sowohl beim Aufstehen als auch beim Hinlegen
- mit extra hohem Bettkasten, somit jede Menge Stauraum und optimaler Fußfreiheit (115 mm Sockelhöhe)
- praktisch nicht nur beim Herantreten ans Bett, sondern auch beim Putzen
- doppelwandig, d.h. mit Innenbettkasten und einhängbarer Umrandung (stoffbezogen)
- Funktionsbeschläge zwischen Innen- und Außenseiten
- mit optiVENT®-Bettkasten-Belüftung und Relaxversteller
- Sitz-/Liegehöhe* **ab ca. 57 cm**

BK DLT 2

- RUF | Betten de Luxe-Bettkasten mit den gleichen Ausstattungs- und Qualitätsmerkmalen wie der BK DLS
- jedoch in Super-Komforthöhe, d.h. mit noch größerem Stauraum und erhöhter Fußfreiheit (195 mm)
- Sitz-/Liegehöhe* **ab ca. 65 cm**

BK DLBX 2/LRBX

- ebenfalls auf BK DLS-Basis aufgebauter Bettkasten mit den gleichen hochwertigen Eigenschaften
- ausgestattet mit integriertem **Original-Boxspring** mit vier aufeinander abgestimmten Komfortebenen, bestehend aus einer Kombination von Mini-Tonnentaschenfedern mit zweiseitiger Schaummantelung und LRBX-Federleisten, mittels 3D-AIRStream-Gewebe zu einer Einheit verbunden
- Oberseite mit Noppenstruktur und Klettband für sicheren, rutschfreien Matratzenhalt ausgestattet
- der Boxspringaufbau ist komplett in die Bettumrandung integriert; sichtbar bleibt nur die Matratze, wie bei jedem anderen Bett auch; mit zusätzlichem AIRVent®-System für maximale Belüftung
- der praktische, doppelwandige Stauraum bleibt genauso erhalten wie die einzigartige optiVENT®-Bettkasten-Belüftung und der praktische Relaxversteller
- Sitz-/Liegehöhe* **ab ca. 65 cm**

Sockelblende textil

- bei allen COMPOSIUM Bettkästen kann der Sockel mit einer Blende im Wunschstoff kaschiert werden
- die Anbringung erfolgt kundenseits mittels Klettband
- die Blende ist auch bei Doppelbetten durchgehend

Spiegelblende

- bei allen COMPOSIUM Bettkästen kann der Sockel alternativ auch mit einer „Spiegelblende“ kaschiert werden
- Material: beschichtetes Acrylglas, verspiegelt
- die Anbringung erfolgt kundenseits mittels Klettband
- die Blende ist auch bei Doppelbetten durchgehend; allerdings nicht verwendbar in Kombination mit Queröffner (VARI-Q)

BK FT-Blende

- bei allen COMPOSIUM Bettkästen kann der Sockel mit einer schwarzen Fußteil-Blende auf 1-teilige Optik kaschiert werden
- die Anbringung erfolgt kundenseits mittels schwarzer Schrauben
- die Blende ist nur bei Doppelbetten erforderlich und durchgehend; allerdings nicht verwendbar in Kombination mit Queröffner (VARI-Q)

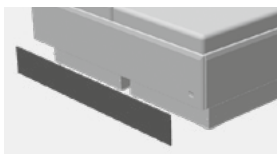
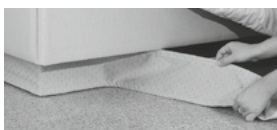

Alle COMPOSIUM-Modelle sind mit optimaler Bettkastenbelüftung ausgestattet.

* Sitz-/Liegehöhe bei Einsatz von FHR-EB VARI bzw. LRBX und Matratze M 7. Je nach Art der verwendeten Matratze kann die Sitzhöhe differieren.

Hinweis: Bei allen Betten mit diesen Unterbauten wird der Bettkasten komplett montiert angeliefert. Gegen Mehrpreis ist eine zerlegte Anlieferung möglich (z.B. bei zu engen Treppenhäusern). Preis auf Anfrage.

Eine zerlegte Anlieferung ist in Verbindung mit motorisch verstellbaren Federholzrahmen nicht möglich!

Schritt 1

Boxspring-Unterbau mit Bettkasten	zeitlos klassische Bettseiten			kubisch-elegante Bettseiten auf Gehrung		
	DLBX LRBX m. Gasdruckfeder	DLBX-Unomatik/ LRBX KT motorisch	DLBX-Duomatik/ LRBX KT+FT motorisch	DLBX 2 LRBX m. Gasdruckfeder	DLBX-Unomatik/ LRBX KT motorisch	DLBX-Duomatik/ LRBX KT+FT motorisch
Unsichtbar in den Bettrahmen integrierter Boxspring mit 4 aufeinander abgestimmten Komfortebenen und vertikaler Belüftung						
Stoffgruppe 5		Kopfteil- verstellung mit KS*	Kopf- und Fuß- teilverstellung mit KS*		Kopfteil- verstellung mit KS*	Kopf- und Fuß- teilverstellung mit KS*
Stoffgruppe 6						
Stoffgruppe 7						
Stoffgruppe 8						
Stoffgruppe 9						
Stoffgruppe 10						
Stoffgruppe 11						
Stoffgruppe 12						
Fernbedienung/App	App-Steuerung via Bluetooth möglich. Passend zu Betten mit motorischer Verstellung. Nicht zu DLBX-Unomatik! Kann jederzeit nachgerüstet werden.					

*motorisch verstellbar mit Kabelschalter

Schritt 2

Sockelausführung zu allen Varianten	SOCKELBLENDE textil 3-seitig, für Bettkasten	SPIEGELBLENDE verspiegelt 3-seitig, für Bettkasten	BK FT BLENDE schwarz für durchgängige Sockel-Optik
Stoffgruppe 5		ACHTUNG nicht bei Bettunterbau BKDLS/ BKDLS 2 mit Queröffner VARI-Q	
Stoffgruppe 6			
Stoffgruppe 7			
Stoffgruppe 8			
Stoffgruppe 9			nicht lieferbar
Stoffgruppe 10			
Stoffgruppe 11			
Stoffgruppe 12			

Schritt 3

Nähere Informationen, **auch zu unseren Partner-Matratzen**, siehe Rubrik "Matratzen" (rosa Seiten)

Boxspring-Matratzen in 7-Zonen-Ausführung	BF 1 Tonnentaschenfederkern	BF 2 1000er Mikro- Tonnentaschenfederkern
Härtegrade bitte angeben Bauhöhe →	H 2 / H 3 ca. 20 cm	H 1 / H 2 / H 3 ca. 21
1-teilig	Matratze mit DOPPELTUCH-Bezug abziehbar	
Boxspring-Matratzen in 7-Zonen-Ausführung	BF 3 Dual- Tonnentaschenfederkern	BF 5 Sandwichkern aus Kaltschaum mit Tonnentaschenfederkern und GELAXET®
Härtegrade bitte angeben Bauhöhe →	H 2 / H 3 / H 4 ca. 21 cm	H 2 / H 3 ca. 26 cm
1-teilig	Matratze mit DOPPELTUCH-Bezug abziehbar	

Bezugsmaterial zu Matratzen und Topper:

Alle Boxspring-Doppeltuch-Matratzenbezüge sind atmungsaktiv, abziehbar durch umlaufenden, teilbaren Reißverschluss und bei 60 °C im Schonwaschgang waschbar.





Rutschfeste Matratzen:

Fester Halt auf dem Boxspring-Unterbau wird zum einen gewährleistet durch haftfähiges Velours-material auf der Matratzen-Unterseite, zum anderen durch eine Klettband-Fixierung auf der Boxspring-Oberseite, deren rutschhemmende Noppen zusätzlich ein "Schwimmen" der Matratze komplett verhindern.

Topper

Bitte beachten und wählen Sie Ihren Wunsch-Topper aus unserer Übersicht "Matratzen-Topper"

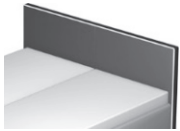
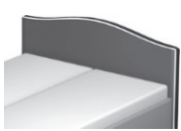
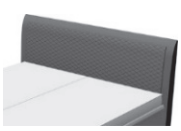
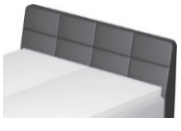
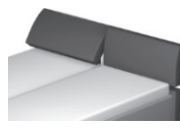
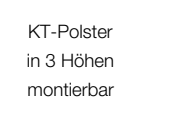
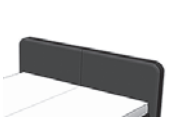
Schritt 4

Kopfteile	KTA ³⁾	KTC ¹⁾	KTK1 ¹⁾	KTK2 ¹⁾	KT-PR	
Nur in festen Unis und in Leatherlook lieferbar. Schürze KTA und Kopfteil KTV-AB nicht in Leatherlook möglich!	 abnehmbare Schürze; 1-teilig	 mittig mit Einzug	 gerade mit Keder	 geschwungen mit Keder	 Kassette mit Rautensteppung	
Stoffgruppe 5						
Stoffgruppe 6						
Stoffgruppe 7						
Stoffgruppe 8						
Stoffgruppe 9						
Stoffgruppe 10						
Stoffgruppe 11						
Stoffgruppe 12						
Kopfteile	KTQ	KTV ^{2), 4)}	KTV-AB ^{2), 4)}	KTX ¹⁾	BLENDE	BLENDE 2
Nur in festen Unis und in Leatherlook lieferbar. Schürze KTA und Kopfteil KTV-AB nicht in Leatherlook möglich!	 Kassettoptik mit Kedereinfassung	 verstellbar festbezogen	 KT-Polster in 3 Höhen montierbar verstellbar abziehbar 1-teilig	 abgerundete Ecken	 für Bett ohne Kopfteil	
Stoffgruppe 5						
Stoffgruppe 6						
Stoffgruppe 7						
Stoffgruppe 8						
Stoffgruppe 9						
Stoffgruppe 10						
Stoffgruppe 11						
Stoffgruppe 12						

¹⁾ Höhenkürzung um maximal 250 mm (in 50 mm-Intervallen) möglich; bitte Endmaß bei Bestellung angeben.

²⁾ Bitte prüfen Sie vor Bestellung die Matratzen - und Topper-Höhe, da verstellbares Kopfteil

³⁾ Stoffaufteilung: 1.Stoff Kopfteil-Schürze; nicht in leatherlook lieferbar, nur in Stoff möglich! 2.Stoff Kopfteil-Unterbau

⁴⁾ Kopfteil-Rückseite standardmäßig in Echtstoff bezogen.

Schritt 5

Tagesdecken	Schal C 5	Schal C 6	TDG 2 DLBX
	2-seitig zum Wenden Ober- und Unterseite in unterschiedlichen Stoffen*	2-seitig zum Wenden Ober- und Unterseite im gleichen Stoff	glatte Ausführung
Stoffgruppe 5			
Stoffgruppe 6			
Stoffgruppe 7			
Stoffgruppe 8			
Stoffgruppe 9			
Stoffgruppe 10			
Stoffgruppe 11			
Stoffgruppe 12			

*zur Preisfindung dient immer die höhere Stoffgruppe

Bitte beachten:

Stoffverwendung / Stoffeinschränkungen siehe Stoffverwendungstabelle auf den gelben Seiten.
Alle abziehbaren Kopfteile und Kopfteil-Schürzen nicht möglich in Leatherlook!

Stellmaße: siehe gelbe Seiten

Schritt ①

Boxspring-Unterbau mit Bettkasten	zeitlos klassische Bettseiten			kubisch-elegante Bettseiten auf Gehrung		
	DLBX LRBX m. Gasdruckfeder	DLBX-Unomatik/ LRBX KT motorisch	DLBX-Duomatik/ LRBX KT+FT motorisch	DLBX 2 LRBX m. Gasdruckfeder	DLBX-Unomatik/ LRBX KT motorisch	DLBX-Duomatik/ LRBX KT+FT motorisch
Unsichtbar in den Bettrahmen integrierter Boxspring mit 4 aufeinander abgestimmten Komfortebenen und vertikaler Belüftung						
Stoffgruppe 5		Kopfteil- verstellung mit KS*	Kopf- und Fuß- teilverstellung mit KS*		Kopfteil- verstellung mit KS*	Kopf- und Fuß- teilverstellung mit KS*
Stoffgruppe 6						
Stoffgruppe 7						
Stoffgruppe 8						
Stoffgruppe 9						
Stoffgruppe 10						
Stoffgruppe 11						
Stoffgruppe 12						
Fernbedienung/App	App-Steuerung via Bluetooth möglich. Passend zu Betten mit motorischer Verstellung. Nicht zu DLBX-Unomatik! Kann jederzeit nachgerüstet werden.					

*motorisch verstellbar mit Kabelschalter

Schritt ②

Sockelausführung zu allen Varianten	SOCKELBLENDE textil 3-seitig, für Bettkasten	SPIEGELBLENDE verspiegelt 3-seitig, für Bettkasten	BK FT BLENDE schwarz für durchgängige Sockel-Optik
Stoffgruppe 5		ACHTUNG nicht bei Bettunterbau BKDLS/ BKDLS 2 mit Queröffner VARI-Q	
Stoffgruppe 6			
Stoffgruppe 7			
Stoffgruppe 8			
Stoffgruppe 9			nicht lieferbar
Stoffgruppe 10			
Stoffgruppe 11			
Stoffgruppe 12			

Schritt ③

Nähere Informationen, **auch zu unseren Partner-Matratzen**, siehe Rubrik "Matratzen" (rosa Seiten)

Boxspring-Matratzen in 7-Zonen-Ausführung	BF 1 Tonnentaschenfederkern	BF 2 1000er Mikro- Tonnentaschenfederkern
Härtegrade bitte angeben Bauhöhe →	H 2 / H 3 ca. 20 cm	H 1 / H 2 / H 3 ca. 21
1-teilig	Matratze mit DOPPELTUCH-Bezug abziehbar	
Boxspring-Matratzen in 7-Zonen-Ausführung	BF 3 Dual- Tonnentaschenfederkern	BF 5 Sandwichkern aus Kaltschaum mit Tonnentaschenfederkern und GELAXET®
Härtegrade bitte angeben Bauhöhe →	H 2 / H 3 / H 4 ca. 21 cm	H 2 / H 3 ca. 26 cm
1-teilig	Matratze mit DOPPELTUCH-Bezug abziehbar	

Bezugsmaterial zu Matratzen und Topper:

Alle Boxspring-Doppeltuch-Matratzenbezüge sind atmungsaktiv, abziehbar durch umlaufenden, teilbaren Reißverschluss und bei 60 °C im Schonwaschgang waschbar.

Rutschfeste Matratzen:

Fester Halt auf dem Boxspring-Unterbau wird zum einen gewährleistet durch haftfähiges Velours-material auf der Matratzen-Unterseite, zum anderen durch eine Klettband-Fixierung auf der Boxspring-Oberseite, deren rutschhemmende Noppen zusätzlich ein "Schwimmen" der Matratze komplett verhindern.

Topper





Bitte beachten und wählen Sie Ihren Wunsch-Topper aus unserer Übersicht "Matratzen-Topper"

COMPOSIUM Boxspringbett

120 / 200

ruf | BETTEN

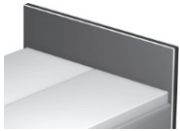
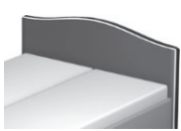
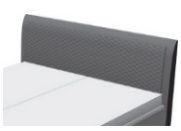
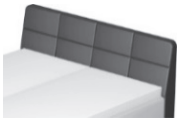
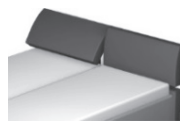
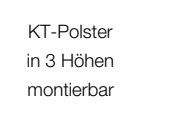
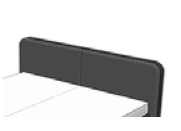
Schritt 4

Kopfteile	KTA ³⁾	KTC ¹⁾	KTK1 ¹⁾	KTK2 ¹⁾	KT-PR	
Nur in festen Unis und in Leatherlook lieferbar. Schürze KTA und Kopfteil KTV-AB nicht in Leatherlook möglich!	 abnehmbare Schürze; 1-teilig	 mittig mit Einzug	 gerade mit Keder	 geschwungen mit Keder	 Kassette mit Rautensteppung	
Stoffgruppe 5						
Stoffgruppe 6						
Stoffgruppe 7						
Stoffgruppe 8						
Stoffgruppe 9						
Stoffgruppe 10						
Stoffgruppe 11						
Stoffgruppe 12						
Kopfteile	KTQ	KTV ^{2), 4)}	KTV-AB ^{2), 4)}	KTX ¹⁾	BLENDE	BLENDE 2
Nur in festen Unis und in Leatherlook lieferbar. Schürze KTA und Kopfteil KTV-AB nicht in Leatherlook möglich!	 Kassettenoptik mit Kedereinfassung	 verstellbar festbezogen	 KT-Polster in 3 Höhen montierbar verstellbar abziehbar 1-teilig	 abgerundete Ecken	 für Bett ohne Kopfteil	
Stoffgruppe 5						
Stoffgruppe 6						
Stoffgruppe 7						
Stoffgruppe 8						
Stoffgruppe 9						
Stoffgruppe 10						
Stoffgruppe 11						
Stoffgruppe 12						

¹⁾ Höhenkürzung um maximal 250 mm (in 50 mm-Intervallen) möglich; bitte Endmaß bei Bestellung angeben.

²⁾ Bitte prüfen Sie vor Bestellung die Matratzen - und Topper-Höhe, da verstellbares Kopfteil

³⁾ Stoffaufteilung: 1.Stoff Kopfteil-Schürze; nicht in leatherlook lieferbar, nur in Stoff möglich! 2.Stoff Kopfteil-Unterbau

⁴⁾ Kopfteil-Rückseite standardmäßig in Echtstoff bezogen.

Schritt 5

Tagesdecken	Schal C 5	Schal C 6	TDG 2 DLBX
	2-seitig zum Wenden Ober- und Unterseite in unterschiedlichen Stoffen*	2-seitig zum Wenden Ober- und Unterseite im gleichen Stoff	glatte Ausführung
Stoffgruppe 5			
Stoffgruppe 6			
Stoffgruppe 7			
Stoffgruppe 8			
Stoffgruppe 9			
Stoffgruppe 10			
Stoffgruppe 11			
Stoffgruppe 12			

*zur Preisfindung dient immer die höhere Stoffgruppe

Bitte beachten:

Stoffverwendung / Stoffeinschränkungen siehe Stoffverwendungstabelle auf den gelben Seiten.
Alle abziehbaren Kopfteile und Kopfteil-Schürzen nicht möglich in Leatherlook!

Stellmaße: siehe gelbe Seiten

Schritt ①

Boxspring-Unterbau mit Bettkasten	zeitlos klassische Bettseiten			kubisch-elegante Bettseiten auf Gehrung		
	DLBX LRBX m. Gasdruckfeder	DLBX-Unomatik/ LRBX KT motorisch	DLBX-Duomatik/ LRBX KT+FT motorisch	DLBX 2 LRBX m. Gasdruckfeder	DLBX-Unomatik/ LRBX KT motorisch	DLBX-Duomatik/ LRBX KT+FT motorisch
Unsichtbar in den Bettrahmen integrierter Boxspring mit 4 aufeinander abgestimmten Komfortebenen und vertikaler Belüftung						
Stoffgruppe 5		Kopfteil- verstellung mit KS*	Kopf- und Fuß- teilverstellung mit KS*		Kopfteil- verstellung mit KS*	Kopf- und Fuß- teilverstellung mit KS*
Stoffgruppe 6						
Stoffgruppe 7						
Stoffgruppe 8						
Stoffgruppe 9		nicht lieferbar			nicht lieferbar	
Stoffgruppe 10						
Stoffgruppe 11						
Stoffgruppe 12						
Fernbedienung/App	App-Steuerung via Bluetooth möglich. Passend zu Betten mit motorischer Verstellung. Nicht zu DLBX-Unomatik! Kann jederzeit nachgerüstet werden.					

*motorisch verstellbar mit Kabelschalter

Schritt ②

Sockelausführung zu allen Varianten	SOCKELBLENDE textil 3-seitig, für Bettkasten	SPIEGELBLENDE verspiegelt 3-seitig, für Bettkasten	BK FT BLENDE schwarz für durchgängige Sockel-Optik
Stoffgruppe 5		ACHTUNG nicht bei Bettunterbau BKDLS/ BKDLS 2 mit Queröffner VARI-Q	
Stoffgruppe 6			
Stoffgruppe 7			
Stoffgruppe 8			
Stoffgruppe 9			nicht lieferbar
Stoffgruppe 10			
Stoffgruppe 11			
Stoffgruppe 12			

Schritt ③

Nähere Informationen, **auch zu unseren Partner-Matratzen**, siehe Rubrik "Matratzen" (rosa Seiten)

Boxspring-Matratzen in 7-Zonen-Ausführung	BF 1 Tonnentaschenfederkern	BF 2 1000er Mikro- Tonnentaschenfederkern
Härtegrade bitte angeben Bauhöhe →	H 2 / H 3 ca. 20 cm	H 1 / H 2 / H 3 ca. 21
1-teilig	Matratze mit DOPPELTUCH-Bezug abziehbar	
Boxspring-Matratzen in 7-Zonen-Ausführung	BF 3 Dual- Tonnentaschenfederkern	BF 5 Sandwichkern aus Kaltschaum mit Tonnentaschenfederkern und GELAXET®
Härtegrade bitte angeben Bauhöhe →	H 2 / H 3 / H 4 ca. 21 cm	H 2 / H 3 ca. 26 cm
1-teilig	Matratze mit DOPPELTUCH-Bezug abziehbar	

Bezugsmaterial zu Matratzen und Topper:

Alle Boxspring-Doppeltuch-Matratzenbezüge sind atmungsaktiv, abziehbar durch umlaufenden, teilbaren Reißverschluss und bei 60 °C im Schonwaschgang waschbar.





Rutschfeste Matratzen:

Fester Halt auf dem Boxspring-Unterbau wird zum einen gewährleistet durch haftfähiges Velours-material auf der Matratzen-Unterseite, zum anderen durch eine Klettband-Fixierung auf der Boxspring-Oberseite, deren rutschhemmende Noppen zusätzlich ein "Schwimmen" der Matratze komplett verhindern.

Topper

Bitte beachten und wählen Sie Ihren Wunsch-Topper aus unserer Übersicht "Matratzen-Topper"

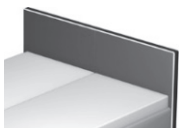
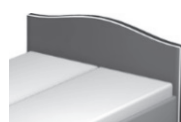
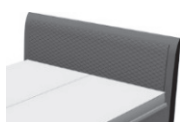
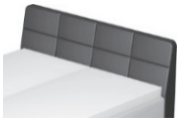
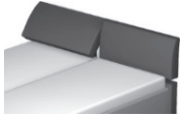
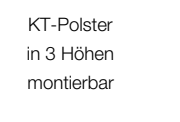
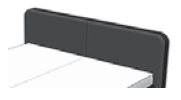
Schritt 4

Kopfteile	KTA ³⁾	KTC ¹⁾	KTK1 ¹⁾	KTK2 ¹⁾	KT-PR	
Nur in festen Unis und in Leatherlook lieferbar. Schürze KTA und Kopfteil KTV-AB nicht in Leatherlook möglich!	 abnehmbare Schürze; 1-teilig	 mittig mit Einzug	 gerade mit Keder	 geschwungen mit Keder	 Kassette mit Rautensteppung	
Stoffgruppe 5						
Stoffgruppe 6						
Stoffgruppe 7						
Stoffgruppe 8						
Stoffgruppe 9						
Stoffgruppe 10						
Stoffgruppe 11						
Stoffgruppe 12						
Kopfteile	KTQ	KTV ^{2), 4)}	KTV-AB ^{2), 4)}	KTX ¹⁾	BLENDE	BLENDE 2
Nur in festen Unis und in Leatherlook lieferbar. Schürze KTA und Kopfteil KTV-AB nicht in Leatherlook möglich!	 Kassettenoptik mit Kedereinfassung	 verstellbar festbezogen	 KT-Polster in 3 Höhen montierbar verstellbar abziehbar	 abgerundete Ecken	 für Bett ohne Kopfteil	
Stoffgruppe 5						
Stoffgruppe 6						
Stoffgruppe 7						
Stoffgruppe 8						
Stoffgruppe 9						
Stoffgruppe 10						
Stoffgruppe 11						
Stoffgruppe 12						

¹⁾ Höhenkürzung um maximal 250 mm (in 50 mm-Intervallen) möglich; bitte Endmaß bei Bestellung angeben.

²⁾ Bitte prüfen Sie vor Bestellung die Matratzen - und Topper-Höhe, da verstellbares Kopfteil

³⁾ Stoffaufteilung: 1.Stoff Kopfteil-Schürze; nicht in leatherlook lieferbar, nur in Stoff möglich! 2.Stoff Kopfteil-Unterbau

⁴⁾ Kopfteil-Rückseite standardmäßig in Echtstoff bezogen.

Schritt 5

Tagesdecken	Schal C 5	Schal C 6	TDG 2 DLBX
	2-seitig zum Wenden Ober- und Unterseite in unterschiedlichen Stoffen*	2-seitig zum Wenden Ober- und Unterseite im gleichen Stoff	glatte Ausführung
Stoffgruppe 5			
Stoffgruppe 6			
Stoffgruppe 7			
Stoffgruppe 8			
Stoffgruppe 9			
Stoffgruppe 10			
Stoffgruppe 11			
Stoffgruppe 12			

*zur Preisfindung dient immer die höhere Stoffgruppe

Bitte beachten:

Stoffverwendung / Stoffeinschränkungen siehe Stoffverwendungstabelle auf den gelben Seiten.
Alle abziehbaren Kopfteile und Kopfteil-Schürzen nicht möglich in Leatherlook!

Stellmaße: siehe gelbe Seiten

Schritt ①

Boxspring-Unterbau mit Bettkasten	zeitlos klassische Bettseiten			kubisch-elegante Bettseiten auf Gehrung		
	DLBX LRBX m. Gasdruckfeder	DLBX-Unomatik/ LRBX KT motorisch	DLBX-Duomatik/ LRBX KT+FT motorisch	DLBX 2 LRBX m. Gasdruckfeder	DLBX-Unomatik/ LRBX KT motorisch	DLBX-Duomatik/ LRBX KT+FT motorisch
Unsichtbar in den Bettrahmen integrierter Boxspring mit 4 aufeinander abgestimmten Komfortebenen und vertikaler Belüftung						
Stoffgruppe 5		Kopfteil- verstellung	Kopf- und Fuß- teilverstellung		Kopfteil- verstellung	Kopf- und Fuß- teilverstellung
Stoffgruppe 6						
Stoffgruppe 7		mit KS*	mit KS*		mit KS*	mit KS*
Stoffgruppe 8						
Stoffgruppe 9						
Stoffgruppe 10						
Stoffgruppe 11						
Stoffgruppe 12						
Fernbedienung/App	App-Steuerung via Bluetooth möglich. Passend zu Betten mit motorischer Verstellung. Nicht zu DLBX-Unomatik! Kann jederzeit nachgerüstet werden.					

*motorisch verstellbar mit Kabelschalter

Schritt ②

Sockelausführung zu allen Varianten	SOCKELBLENDE textil 3-seitig, für Bettkasten	SPIEGELBLENDE verspiegelt 3-seitig, für Bettkasten	BK FT BLENDE schwarz für durchgängige Sockel-Optik
Stoffgruppe 5		ACHTUNG	ACHTUNG
Stoffgruppe 6		nicht bei Bettunterbau BKDLS/ BKDLS 2 mit Queröffner VARI-Q	nicht bei Bettunterbauten mit Queröffner VARI-Q
Stoffgruppe 7			
Stoffgruppe 8			
Stoffgruppe 9			
Stoffgruppe 10			
Stoffgruppe 11			
Stoffgruppe 12			

Schritt ③

Nähere Informationen, **auch zu unseren Partner-Matratzen**, siehe Rubrik "Matratzen" (rosa Seiten)

Boxspring-Matratzen in 7-Zonen-Ausführung	BF 1 Tonnentaschenfederkern	BF 2 1000er Mikro- Tonnentaschenfederkern
Härtegrade bitte angeben Bauhöhe	H 2 / H 3 ca. 20 cm	H 1 / H 2 / H 3 ca. 21
2-teilig	Matratze mit DOPPELTUCH-Bezug abziehbar	
Partner		
Boxspring-Matratzen in 7-Zonen-Ausführung	BF 3 Dual- Tonnentaschenfederkern	BF 5 Sandwichkern aus Kaltschaum mit Tonnentaschenfederkern und GELAXET®
Härtegrade bitte angeben Bauhöhe	H 2 / H 3 / H 4 ca. 21 cm	H 2 / H 3 ca. 26 cm
2-teilig	Matratze mit DOPPELTUCH-Bezug abziehbar	
Partner		

Bezugsmaterial zu Matratzen und Topper:

Rutschfeste Matratzen:





Alle Boxspring-Doppeltuch-Matratzenbezüge sind atmungsaktiv, abziehbar durch umlaufenden, teilbaren Reißverschluss und bei 60 °C im Schonwaschgang waschbar.

Fester Halt auf dem Boxspring-Unterbau wird zum einen gewährleistet durch haftfähiges Velours-material auf der Matratzen-Unterseite, zum anderen durch eine Klettband-Fixierung auf der Boxspring-Oberseite, deren rutschhemmende Noppen zusätzlich ein "Schwimmen" der Matratze komplett verhindern.

Topper

Bitte beachten und wählen Sie Ihren Wunsch-Topper aus unserer Übersicht "Matratzen-Topper"

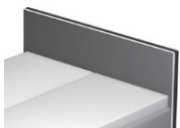
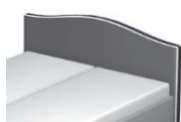
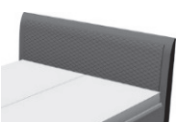
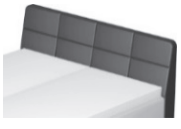
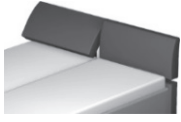
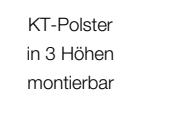
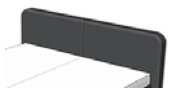
Schritt 4

Kopfteile	KTA ³⁾	KTC ¹⁾	KTK1 ¹⁾	KTK2 ¹⁾	KT-PR	
Nur in festen Unis und in Leatherlook lieferbar. Schürze KTA und Kopfteil KTV-AB nicht in Leatherlook möglich!	 abnehmbare Schürze; 1-teilig	 mittig mit Einzug	 gerade mit Keder	 geschwungen mit Keder	 Kassette mit Rautensteppung	
Stoffgruppe 5						
Stoffgruppe 6						
Stoffgruppe 7						
Stoffgruppe 8						
Stoffgruppe 9						
Stoffgruppe 10						
Stoffgruppe 11						
Stoffgruppe 12						
Kopfteile	KTQ	KTV ^{2), 4)}	KTV-AB ^{2), 4)}	KTX ¹⁾	BLENDE	BLENDE 2
Nur in festen Unis und in Leatherlook lieferbar. Schürze KTA und Kopfteil KTV-AB nicht in Leatherlook möglich!	 Kassettenoptik mit Kedereinfassung	 verstellbar festbezogen 2-teilig	 KT-Polster in 3 Höhen montierbar verstellbar abziehbar	 abgerundete Ecken	 für Bett ohne Kopfteil	
Stoffgruppe 5						
Stoffgruppe 6						
Stoffgruppe 7						
Stoffgruppe 8						
Stoffgruppe 9						
Stoffgruppe 10						
Stoffgruppe 11						
Stoffgruppe 12						

¹⁾ Höhenkürzung um maximal 250 mm (in 50 mm-Intervallen) möglich; bitte Endmaß bei Bestellung angeben.

²⁾ Bitte prüfen Sie vor Bestellung die Matratzen - und Topper-Höhe, da verstellbares Kopfteil

³⁾ Stoffaufteilung: 1.Stoff Kopfteil-Schürze; nicht in leatherlook lieferbar, nur in Stoff möglich! 2.Stoff Kopfteil-Unterbau

⁴⁾ Kopfteil-Rückseite standardmäßig in Echtstoff bezogen.

Schritt 5

Tagesdecken	Schal C 5	Schal C 6	TDG 2 DLBX
	2-seitig zum Wenden Ober- und Unterseite in unterschiedlichen Stoffen*	2-seitig zum Wenden Ober- und Unterseite im gleichen Stoff	glatte Ausführung
Stoffgruppe 5			
Stoffgruppe 6			
Stoffgruppe 7			
Stoffgruppe 8			
Stoffgruppe 9			
Stoffgruppe 10			
Stoffgruppe 11			
Stoffgruppe 12			

*zur Preisfindung dient immer die höhere Stoffgruppe

Bitte beachten:

Stoffverwendung / Stoffeinschränkungen siehe Stoffverwendungstabelle auf den gelben Seiten.
Alle abziehbaren Kopfteile und Kopfteil-Schürzen nicht möglich in Leatherlook!

Stellmaße: siehe gelbe Seiten

Schritt ①

Boxspring-Unterbau mit Bettkasten	zeitlos klassische Bettseiten			kubisch-elegante Bettseiten auf Gehrung		
	DLBX LRBX m. Gasdruckfeder	DLBX-Unomatik/ LRBX KT motorisch	DLBX-Duomatik/ LRBX KT+FT motorisch	DLBX 2 LRBX m. Gasdruckfeder	DLBX-Unomatik/ LRBX KT motorisch	DLBX-Duomatik/ LRBX KT+FT motorisch
Unsichtbar in den Bettrahmen integrierter Boxspring mit 4 aufeinander abgestimmten Komfortebenen und vertikaler Belüftung						
Stoffgruppe 5		Kopfteil- verstellung	Kopf- und Fuß- teilverstellung		Kopfteil- verstellung	Kopf- und Fuß- teilverstellung
Stoffgruppe 6						
Stoffgruppe 7		mit KS*	mit KS*		mit KS*	mit KS*
Stoffgruppe 8						
Stoffgruppe 9						
Stoffgruppe 10						
Stoffgruppe 11						
Stoffgruppe 12						
Fernbedienung/App	App-Steuerung via Bluetooth möglich. Passend zu Betten mit motorischer Verstellung. Nicht zu DLBX-Unomatik! Kann jederzeit nachgerüstet werden.					

*motorisch verstellbar mit Kabelschalter

Schritt ②

Sockelausführung zu allen Varianten	SOCKELBLENDE textil 3-seitig, für Bettkasten	SPIEGELBLENDE verspiegelt 3-seitig, für Bettkasten	BK FT BLENDE schwarz für durchgängige Sockel-Optik
Stoffgruppe 5		ACHTUNG	ACHTUNG
Stoffgruppe 6		nicht bei Bettunterbau BKDLS/ BKDLS 2 mit Queröffner VARI-Q	nicht bei Bettunterbauten mit Queröffner VARI-Q
Stoffgruppe 7			
Stoffgruppe 8			
Stoffgruppe 9			
Stoffgruppe 10			
Stoffgruppe 11			
Stoffgruppe 12			

Schritt ③

Nähere Informationen, **auch zu unseren Partner-Matratzen**, siehe Rubrik "Matratzen" (rosa Seiten)

Boxspring-Matratzen in 7-Zonen-Ausführung	BF 1 Tonnentaschenfederkern	BF 2 1000er Mikro- Tonnentaschenfederkern
Härtegrade bitte angeben Bauhöhe	H 2 / H 3 ca. 20 cm	H 1 / H 2 / H 3 ca. 21
2-teilig	Matratze mit DOPPELTUCH-Bezug abziehbar	
Partner		
Boxspring-Matratzen in 7-Zonen-Ausführung	BF 3 Dual- Tonnentaschenfederkern	BF 5 Sandwichkern aus Kaltschaum mit Tonnentaschenfederkern und GELAXET®
Härtegrade bitte angeben Bauhöhe	H 2 / H 3 / H 4 ca. 21 cm	H 2 / H 3 ca. 26 cm
2-teilig	Matratze mit DOPPELTUCH-Bezug abziehbar	
Partner		

Bezugsmaterial zu Matratzen und Topper:

Alle Boxspring-Doppeltuch-Matratzenbezüge sind atmungsaktiv, abziehbar durch umlaufenden, teilbaren Reißverschluss und bei 60 °C im Schonwaschgang waschbar.





Rutschfeste Matratzen:

Fester Halt auf dem Boxspring-Unterbau wird zum einen gewährleistet durch haftfähiges Velours-material auf der Matratzen-Unterseite, zum anderen durch eine Klettband-Fixierung auf der Boxspring-Oberseite, deren rutschhemmende Noppen zusätzlich ein "Schwimmen" der Matratze komplett verhindern.

Topper

Bitte beachten und wählen Sie Ihren Wunsch-Topper aus unserer Übersicht "Matratzen-Topper"

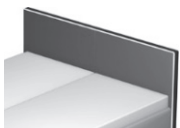
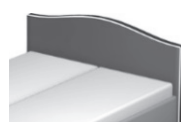
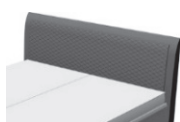
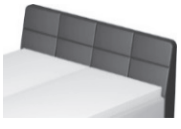
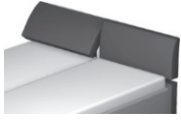
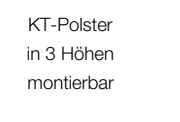
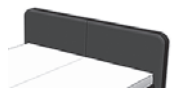
Schritt 4

Kopfteile	KTA ³⁾	KTC ¹⁾	KTK1 ¹⁾	KTK2 ¹⁾	KT-PR	
Nur in festen Unis und in Leatherlook lieferbar. Schürze KTA und Kopfteil KTV-AB nicht in Leatherlook möglich!	 abnehmbare Schürze; 1-teilig	 mittig mit Einzug	 gerade mit Keder	 geschwungen mit Keder	 Kassette mit Rautensteppung	
Stoffgruppe 5						
Stoffgruppe 6						
Stoffgruppe 7						
Stoffgruppe 8						
Stoffgruppe 9						
Stoffgruppe 10						
Stoffgruppe 11						
Stoffgruppe 12						
Kopfteile	KTQ	KTV ^{2), 4)}	KTV-AB ^{2), 4)}	KTX ¹⁾	BLENDE	BLENDE 2
Nur in festen Unis und in Leatherlook lieferbar. Schürze KTA und Kopfteil KTV-AB nicht in Leatherlook möglich!	 Kassettenoptik mit Kedereinfassung	 verstellbar festbezogen 2-teilig	 KT-Polster in 3 Höhen montierbar verstellbar abziehbar	 abgerundete Ecken	 für Bett ohne Kopfteil	
Stoffgruppe 5						
Stoffgruppe 6						
Stoffgruppe 7						
Stoffgruppe 8						
Stoffgruppe 9						
Stoffgruppe 10						
Stoffgruppe 11						
Stoffgruppe 12						

¹⁾ Höhenkürzung um maximal 250 mm (in 50 mm-Intervallen) möglich; bitte Endmaß bei Bestellung angeben.

²⁾ Bitte prüfen Sie vor Bestellung die Matratzen - und Topper-Höhe, da verstellbares Kopfteil

³⁾ Stoffaufteilung: 1.Stoff Kopfteil-Schürze; nicht in leatherlook lieferbar, nur in Stoff möglich! 2.Stoff Kopfteil-Unterbau

⁴⁾ Kopfteil-Rückseite standardmäßig in Echtstoff bezogen.

Schritt 5

Tagesdecken	Schal C 5	Schal C 6	TDG 2 DLBX
	2-seitig zum Wenden Ober- und Unterseite in unterschiedlichen Stoffen*	2-seitig zum Wenden Ober- und Unterseite im gleichen Stoff	glatte Ausführung
Stoffgruppe 5			
Stoffgruppe 6			
Stoffgruppe 7			
Stoffgruppe 8			
Stoffgruppe 9			
Stoffgruppe 10			
Stoffgruppe 11			
Stoffgruppe 12			

*zur Preisfindung dient immer die höhere Stoffgruppe

Bitte beachten:

Stoffverwendung / Stoffeinschränkungen siehe Stoffverwendungstabelle auf den gelben Seiten.

Alle abziehbaren Kopfteile und Kopfteil-Schürzen nicht möglich in Leatherlook!

Stellmaße: siehe gelbe Seiten

Schritt 1

Boxspring-Unterbau mit Bettkasten	zeitlos klassische Bettseiten			kubisch-elegante Bettseiten auf Gehrung		
	DLBX LRBX m. Gasdruckfeder	DLBX-Unomatik/ LRBX KT motorisch	DLBX-Duomatik/ LRBX KT+FT motorisch	DLBX 2 LRBX m. Gasdruckfeder	DLBX-Unomatik/ LRBX KT motorisch	DLBX-Duomatik/ LRBX KT+FT motorisch
Unsichtbar in den Bettrahmen integrierter Boxspring mit 4 aufeinander abgestimmten Komfortebenen und vertikaler Belüftung						
Stoffgruppe 5		Kopfteil- verstellung	Kopf- und Fuß- teilverstellung		Kopfteil- verstellung	Kopf- und Fuß- teilverstellung
Stoffgruppe 6						
Stoffgruppe 7		mit KS*	mit KS*		mit KS*	mit KS*
Stoffgruppe 8						
Stoffgruppe 9						
Stoffgruppe 10						
Stoffgruppe 11						
Stoffgruppe 12						
Fernbedienung/App	App-Steuerung via Bluetooth möglich. Passend zu Betten mit motorischer Verstellung. Nicht zu DLBX-Unomatik! Kann jederzeit nachgerüstet werden.					

*motorisch verstellbar mit Kabelschalter

Schritt 2

Sockelausführung zu allen Varianten	SOCKELBLENDE textil 3-seitig, für Bettkasten	SPIEGELBLENDE verspiegelt 3-seitig, für Bettkasten	BK FT BLENDE schwarz für durchgängige Sockel-Optik
Stoffgruppe 5		ACHTUNG	ACHTUNG
Stoffgruppe 6		nicht bei Bettunterbau BKDLS/ BKDLS 2 mit Queröffner VARI-Q	nicht bei Bettunterbauten mit Queröffner VARI-Q
Stoffgruppe 7			
Stoffgruppe 8			
Stoffgruppe 9			
Stoffgruppe 10			
Stoffgruppe 11			
Stoffgruppe 12			

Schritt 3

Nähere Informationen, **auch zu unseren Partner-Matratzen**, siehe Rubrik "Matratzen" (rosa Seiten)

Boxspring-Matratzen in 7-Zonen-Ausführung	BF 1 Tonnentaschenfederkern	BF 2 1000er Mikro- Tonnentaschenfederkern
Härtegrade bitte angeben Bauhöhe	H 2 / H 3 ca. 20 cm	H 1 / H 2 / H 3 ca. 21
2-teilig	Matratze mit DOPPELTUCH-Bezug abziehbar	
Partner		
Boxspring-Matratzen in 7-Zonen-Ausführung	BF 3 Dual- Tonnentaschenfederkern	BF 5 Sandwichkern aus Kaltschaum mit Tonnentaschenfederkern und GELAXET®
Härtegrade bitte angeben Bauhöhe	H 2 / H 3 / H 4 ca. 21 cm	H 2 / H 3 ca. 26 cm
2-teilig	Matratze mit DOPPELTUCH-Bezug abziehbar	
Partner		

Bezugsmaterial zu Matratzen und Topper:

Alle Boxspring-Doppeltuch-Matratzenbezüge sind atmungsaktiv, abziehbar durch umlaufenden, teilbaren Reißverschluss und bei 60 °C im Schonwaschgang waschbar.





Rutschfeste Matratzen:

Fester Halt auf dem Boxspring-Unterbau wird zum einen gewährleistet durch haftfähiges Velours-material auf der Matratzen-Unterseite, zum anderen durch eine Klettband-Fixierung auf der Boxspring-Oberseite, deren rutschhemmende Noppen zusätzlich ein "Schwimmen" der Matratze komplett verhindern.

Topper

Bitte beachten und wählen Sie Ihren Wunsch-Topper aus unserer Übersicht "Matratzen-Topper"

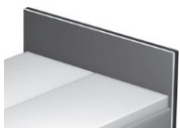
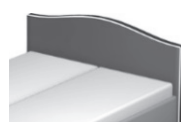
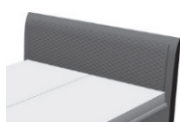
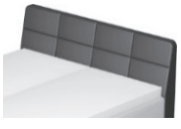
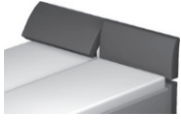
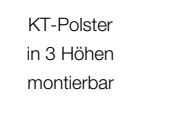
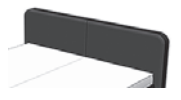
Schritt 4

Kopfteile	KTA ³⁾	KTC ¹⁾	KTK1 ¹⁾	KTK2 ¹⁾	KT-PR	
Nur in festen Unis und in Leatherlook lieferbar. Schürze KTA und Kopfteil KTV-AB nicht in Leatherlook möglich!	 abnehmbare Schürze; 1-teilig	 mittig mit Einzug	 gerade mit Keder	 geschwungen mit Keder	 Kassette mit Rautensteppung	
Stoffgruppe 5						
Stoffgruppe 6						
Stoffgruppe 7						
Stoffgruppe 8						
Stoffgruppe 9						
Stoffgruppe 10						
Stoffgruppe 11						
Stoffgruppe 12						
Kopfteile	KTQ	KTV ^{2), 4)}	KTV-AB ^{2), 4)}	KTX ¹⁾	BLENDE	BLENDE 2
Nur in festen Unis und in Leatherlook lieferbar. Schürze KTA und Kopfteil KTV-AB nicht in Leatherlook möglich!	 Kassettenoptik mit Kedereinfassung	 verstellbar festbezogen 2-teilig	 KT-Polster in 3 Höhen montierbar verstellbar abziehbar	 abgerundete Ecken	 für Bett ohne Kopfteil	
Stoffgruppe 5						
Stoffgruppe 6						
Stoffgruppe 7						
Stoffgruppe 8						
Stoffgruppe 9						
Stoffgruppe 10						
Stoffgruppe 11						
Stoffgruppe 12						

¹⁾ Höhenkürzung um maximal 250 mm (in 50 mm-Intervallen) möglich; bitte Endmaß bei Bestellung angeben.

²⁾ Bitte prüfen Sie vor Bestellung die Matratzen - und Topper-Höhe, da verstellbares Kopfteil

³⁾ Stoffaufteilung: 1.Stoff Kopfteil-Schürze; nicht in leatherlook lieferbar, nur in Stoff möglich! 2.Stoff Kopfteil-Unterbau

⁴⁾ Kopfteil-Rückseite standardmäßig in Echtstoff bezogen.

Schritt 5

Tagesdecken	Schal C 5	Schal C 6	TDG 2 DLBX
	2-seitig zum Wenden Ober- und Unterseite in unterschiedlichen Stoffen*	2-seitig zum Wenden Ober- und Unterseite im gleichen Stoff	glatte Ausführung
Stoffgruppe 5			
Stoffgruppe 6			
Stoffgruppe 7			
Stoffgruppe 8			
Stoffgruppe 9			
Stoffgruppe 10			
Stoffgruppe 11			
Stoffgruppe 12			

*zur Preisfindung dient immer die höhere Stoffgruppe

Bitte beachten:

Stoffverwendung / Stoffeinschränkungen siehe Stoffverwendungstabelle auf den gelben Seiten.
Alle abziehbaren Kopfteile und Kopfteil-Schürzen nicht möglich in Leatherlook!

Stellmaße: siehe gelbe Seiten

Länge 200 cm

BF 1 POWER SUPPORT

7-Zonen Tonnen-Taschenfederkern-Matratze

mit anschmiegsamer Oberfläche für gut unterstützten Schlaf

- pflegeleichter, waschbarer Doppeltuch-Bezug mit anschmiegsamer Oberfläche für eine körperangenehme Hygiene
- Veloursunterseite sorgt für festen Halt auf der Boxspring-Unterpolsterung
- Kern innerhalb des Matratzenbezugs dreh- und wendefähig.
- punktelastisch durch einzeln in Taschen eingenähte Tonnenfedern, korrekte Körperanpassung und gute Körperunterstützung
- gute Federung und Dauerbelastbarkeit, gutes Wärmerückhaltevermögen und guter Feuchtetransport
- Nach DIN EN 1957 geprüfte Qualität und Sicherheit, erfolgreich bestanden und zertifiziert von unabhängigen, akkreditierten Instituten
- Empfehlung: Kombination mit einem Boxspring-Unterbau von RUF|Betten

Materialerläuterung

- Doppeltuchbezug: 100 % Polyester versteppt mit 200 g/m² Polyester
- Steppträger: Trikotware aus 100 % Polyester
- Trikot-Unterbezug aus 100 % Polyester
- beidseitiges PU-Schaumpolster, 23 mm hoch
- Kernabdeckung beidseitig mit 400 g/m² Buntwatte (in Ausführung soft) bzw. mit 600 g/m² Sisalpolster (in Ausführung plus)
- 7-Zonen Tonnen-Taschenfederkern, Drahtstärke 1,8 / 2,0 mm im Wechsel
- Matratzen-Unterblatt: haftfähiges Veloursmaterial aus 100 % Polyester, versteppt mit 200 g/m² Polyestervlies
- 4-seitig umlaufender Reißverschluss zum Teilen und Abnehmen des Bezuges; in zwei Teilen waschbar bei 60 °C (Schonwaschgang, Feinwaschmittel)

Härte: H 2 soft
H 3 plus

Kernhöhe: ca. 16 cm
Bauhöhe: ca. 20 cm
Gewicht: ca. 16 kg-H3-100/200

Bettbreite in cm		80	90	100	120	140
Einzelmatratze	Artikel-Nr.					
BF 1 H 2	1877					
BF 1 H 3	1878					

Bettbreite in cm		160	180	200
Partnermatratze*	Artikel-Nr.			
BF 1 H2 / H2	1879			
BF 1 H2 / H3	1880			
BF 1 H3 / H3	1881			

* Partnermatratzen sind zwei lose Kerne in einem Bezug

Länge 200 cm

BF 2 MICRO POWER



7-Zonen Tonnen-Taschenfederkern-Matratze

mit sensiblem Mikro-Federkern für mehr Power und Elastizität

- hautsympathischer Bezug, Oberblatt und Border mit atmungsaktiver AIRVent®-Technologie für einen verbesserten Feuchtetransport und Temperatenausgleich
- Veloursunterseite beim Bezug sorgt für festen Halt auf der Boxspring-Unterpolsterung
- Kern innerhalb des Matratzenbezugs dreh- und wendefähig.
- geringer Federdurchmesser und hohe Anzahl an Mikrofedern (ca. 912 Stück bei Größe 100 x 200 cm bzw. ca. 760 Stück bei der Ausführung supersoft) sorgen für hohe Punkt elastizität, gute Stützwirkung und angenehme Druckentlastung
- eine Kaltschaumabdeckung - mit Vertikalbohrungen für durchgängige Belüftung - unterstützt zusätzlich die gute Körperanpassung
- Nach DIN EN 1957 geprüfte Qualität und Sicherheit, erfolgreich bestanden und zertifiziert von unabhängigen, akkreditierten Instituten
- Empfehlung: Kombination mit einem Boxspring-Unterbau von RUF|Betten

Materialerläuterung

- atmungsaktiver AIRVent®-Bezug (50% Polyester, 50% Viskose/Polyester) beidseitig versteppt mit 200 g/m² Polyester
- Steppträger: Trikotware aus 100% Polyester
- Trikot-Unterbezug aus 100% Polyester
- beidseitig Kaltschaumpolster mit Vertikalbohrungen, 30 mm, SH 25 kpa
- 7-Zonen Mikro-Tonnen-Taschenfederkern
- Drahtstärke: Ausführung supersoft 1,3 / 1,1 mm
Ausführung soft 1,4 / 1,15 mm
Ausführung plus 1,6 / 1,4 mm
- Matratzen-Unterblatt: haftfähiges Veloursmaterial aus 100 % Polyester, versteppt mit 200 g/m² Polyestervlies
- 4-seitig umlaufender Reißverschluss zum Teilen und Abnehmen des Bezuges; in zwei Teilen waschbar bei 60 °C (Schonwaschgang, Feinwaschmittel)

Härte:	H 1 supersoft	Kernhöhe:	ca. 18 cm
	H 2 soft	Bauhöhe:	ca. 21 cm
	H 3 plus	Gewicht:	ca. 23 kg-H3-100/200

Bettbreite in cm			80	90	100	120	140
Einzelmatratze	Artikel-Nr.						
BF 2	H 1	2924					
BF 2	H 2	1882					
BF 2	H 3	1883					
Bettbreite in cm			160	180	200		
Partnermatratze*	Artikel-Nr.						
BF 2	H1 / H1	2921					
BF 2	H1 / H2	2922					
BF 2	H1 / H3	2923					
BF 2	H2 / H2	1884					
BF 2	H2 / H3	1885					
BF 2	H3 / H3	1886					

* Partnermatratzen sind zwei lose Kerne in einem Bezug

Länge 200 cm

BF 3 DYNAMIC POWER

7-Zonen Tonnen-Taschenfederkern-Matratze mit starkem Halt durch DUAL-Federkern-System für extra Gewicht und Größe

- Matratze mit besonderer Punktlastizität
- durch abwechselnde Anordnung von hohen und niedrigen Tonnen-Taschenfedern noch punktuellere Körperanpassung
- Veloursunterseite beim Bezug sorgt für festen Halt auf der Boxspring-Unterpolsterung
- das duale Federungssystem erzeugt erst bei entsprechender Belastung Gegendruck geeignet für alle, die gerne fest liegen
- Materialkombination und -zusammensetzung sorgen für gute Klimaeigenschaften innerhalb der Matratze
- sehr gute Dauerbelastbarkeit, sehr guter Härteänderungswert
- Nach DIN EN 1957 geprüfte Qualität und Sicherheit, erfolgreich bestanden und zertifiziert von unabhängigen, akkreditierten Instituten
- Empfehlung: Kombination mit einem Boxspring-Unterbau von RUF|Betten
- Kern innerhalb des Matratzenbezugs dreh- und wendefähig.

Materialerläuterung

- Doppeltuch-Bezug aus 62 % Polyester und 38 % Viskose, versteppt mit 200 g/m² Polyester
- Steppträger: Trikotware aus 100% Polyester / Trikot-Unterbezug aus 100 % Polyester
- PU-Schaumpolster beidseitig: 30 mm in
- Ausführung soft ohne Kernabdeckung; Ausführung plus und superplus jeweils beidseitig mit 400 g/m² Buntwatte
- 7-Zonen DUAL-Tonnen-Taschenfederkern; Wechsel von hohen und niedrigen Federn, Federhöhe 13 / 10 cm
- Drahtstärke in Ausführung
 - soft und plus: 1,4 / 1,6 / 1,8 mm im Wechsel; Niedrigfedern 1,15 mm
 - superplus: 1,6 / 1,8 / 2,0 mm im Wechsel; Niedrigfedern 1,4 mm
- Matratzen-Unterblatt: haftfähiges Veloursmaterial aus 100 % Polyester,
- 4-seitig umlaufender Reißverschluss zum Teilen und Abnehmen des Bezuges; in zwei Teilen waschbar bei 60 °C (Schonwaschgang, Feinwaschmittel)

Härte:	H 2 soft H 3 plus H 4 superplus	Kernhöhe:	ca. 19 cm
		Bauhöhe:	ca. 21 cm
		Gewicht:	ca. 19 kg-H3-100/200

Bettbreite in cm		80	90	100	120	140
Einzelmatratze	Artikel-Nr.					
BF 3	H 2	1887				
BF 3	H 3	1888				
BF 3	H 4	1889				

Bettbreite in cm		160	180	200
Partnermatratze*	Artikel-Nr.			
BF 3	H2 / H2	1890		
BF 3	H2 / H3	1891		
BF 3	H2 / H4	1893		
BF 3	H3 / H3	1892		
BF 3	H3 / H4	1894		
BF 3	H4 / H4	1895		

* Partnermatratzen sind zwei lose Kerne in einem Bezug

Länge 200 cm

BF 5 DOUBLE POWER

7-Zonen Tonnen-Taschenfederkern-Matratze mit Kaltschaum / GELAXET®

Sandwich-Aufbau für ein vergleichbares Liegeempfinden wie mit einer Matratze inkl. aufliegendem Topper

- Mit GELAXET®-Auflage für ein Liegeempfinden wie bei einer Matratze mit Topper
- Der GELAXET®-Spezielschaum sorgt für hervorragende Eintaucheigenschaften
- Schnelle Rückstellfähigkeit, ideale Druckentlastung und hervorragende Atmungsaktivität
- Matratze mit hoher Punktlastizität
- Veloursunterseite beim Bezug sorgt für festen Halt auf der Boxspring-Unterpolsterung
- hervorragende Druckverteilung durch das Gelaxmaterial
- Hinweis: drehfähig mit asymmetrischem, einseitigem Aufbau
- vertikale Bohrungen in der Kaltschaumschicht sorgen zusammen mit dem atmungsaktiven Bezugsmaterial für eine optimale Luftzirkulation und ein gutes Mikroklima innerhalb der Matratze
- ausgezeichnetes Schlafklima, besonders gute Gebrauchseigenschaften
- Nach DIN EN 1957 geprüfte Qualität und Sicherheit, erfolgreich bestanden und zertifiziert von unabhängigen, akkreditierten Instituten
- Empfehlung: Kombination mit einem Boxspring-Unterbau von RUF|Betten

Materialerläuterung

- Atmungsaktiver AIRVent®-Bezug (50% Polyester, 50% Viskose/Polyester) versteppt mit 200g/m² Polyester
- Stepptträger: Trikotware aus 100% Polyester
- PU-Schaumpolster beidseitig: 30 mm
- 50 mm GELAXET®-Schaum, gebohrt
- Kernabdeckung mit 400 g/m² Buntwatte
- 7-Zonen Tonnen-Taschenfederkern in der mittleren Schicht
- Drahtstärke in Ausführung soft: 1,6 / 1,8 mm im Wechsel
Drahtstärke in Ausführung plus: 1,8 / 2,0 mm im Wechsel
- Matratzen-Unterblatt: haftfähiges Veloursmaterial aus 100 % Polyester, versteppt mit 200 g/m² Polyestervlies
- 4-seitig umlaufender Reißverschluss zum Teilen und Abnehmen des Bezuges;
in zwei Teilen waschbar bei 60 °C (Schonwaschgang, Feinwaschmittel)

Härte: H 2 soft
H 3 plus

Kernhöhe: ca. 23 cm

Bauhöhe: ca. 26 cm

Gewicht: ca. 19 kg-H3-100/200

Bettbreite in cm			80	90	100	120	140
Einzelmatratze	Artikel-Nr.						
BF 5	H 2	2215					
BF 5	H 3	2217					
Bettbreite in cm			160	180	200		
Partnermatratze*	Artikel-Nr.						
BF 5	H2 / H2	2218					
BF 5	H2 / H3	2220					
BF 5	H3 / H3	2221					

* Partnermatratzen sind zwei lose Kerne in einem Bezug

Länge 200 cm

TGS-TOPPER

Komfort-Matratzenauflage mit einladender Frische
Besonders atmungsaktiv, mit schneller Rückstellfähigkeit

- Topper mit GELAXET®-Schaumkern
- sorgt für ein anschmiegsames, super softes Liegen
- für alle, die gerne sanft umschlossen schlafen, insbesondere für druckempfindliche Personen
Körperanpassung und gute Körperunterstützung
- problemlose Handhabung - wird einfach auf die vorhandene Matratze aufgelegt
- passend zu allen RUF|Matratzen und allen anderen handelsüblichen Matratzen
- Nicht empfohlen für Matratzen mit Sandwich-Aufbau (für ein vergleichbares Liegeempfinden wie mit einer Matratze inkl. aufliegendem Topper)

Materialerläuterung

- GELAXET®
- hautsympathischer Doppeltuch-Bezug aus 100 % Polyester, versteppt mit 200 g/m² Polyesterfaser
- 4seitig umlaufenden Reissverschluss zum Teilen und Abnehmen des Bezuges; in zwei Teilen waschbar bei 60°C (Schonwaschgang, Feinwaschmittel)

Kernhöhe: ca. 5 cm
Bauhöhe: ca. 8 cm
Gewicht: ca. 6 kg - 100/200

Bettbreite in cm		80	90	100
Ein-/zweitelliger Topper	Artikel-Nr.			
TGS	2395			

Bettbreite in cm		120	140	160	180	200
Einteiliger Topper	Artikel-Nr.					
TGS	2395					

Achtung: Bei Funktions-Kopfteilen bitte Verstellbarkeit prüfen!

Länge 200 cm

TKS-TOPPER

Entspannung ON TOP mit Extra-Komfort
Supersofte Matratzenauflage für das reinste Cocooning im Bett

- Topper in Sandwichbauweise mit Kaltschaum kombiniert mit Hypersoftschaum
- sorgt für ein anschmiegsames, weiches Liegen
- für alle, die gerne sanft umschlossen schlafen, insbesondere für druckempfindliche Personen
- problemlose Handhabung - wird einfach auf die vorhandene Matratze aufgelegt
- passend zu allen RUF|Matratzen und allen anderen handelsüblichen Matratzen
- Nicht empfohlen für Matratzen mit Sandwich-Aufbau (für ein vergleichbares Liegeempfinden wie mit einer Matratze inkl. aufliegendem Topper)

Materialerläuterung

- Kaltschaumkern kombiniert mit Hypersoftschaum
- hautsympathischer Doppeltuch-Bezug aus 100 % Polyester, versteppt mit 200 g/m² Polyesterfaser
- 4seitig umlaufenden Reissverschluss zum Teilen und Abnehmen des Bezuges; in zwei Teilen waschbar bei 60°C (Schonwaschgang, Feinwaschmittel)

Kernhöhe: ca. 5 cm
Bauhöhe: ca. 8 cm
Gewicht: ca. 6 kg - 100/200

Bettbreite in cm		80	90	100
Ein-/zweitelliger Topper	Artikel-Nr.			
TKS	1902			

Bettbreite in cm		120	140	160	180	200
Einteiliger Topper	Artikel-Nr.					
TKS	1902					

Achtung: Bei Funktions-Kopfteilen bitte Verstellbarkeit prüfen!

Länge 200 cm

TQS-TOPPER

Entspannung ON TOP mit Extra-Komfort
Supersofte Matratzenauflage für das reinste Cocooning im Bett

- Topper mit Kaltschaum
- Unterseite mit Klettvelours, für sicheren Halt
- sorgt für ein anschmiegsames, weiches Liegen für alle, die gerne warm und sanft umschlossen schlafen
- Insbesondere für druckempfindliche Personen
- Topper ist drehfähig, dies erhöht seine Lebensdauer
- problemlose Handhabung - wird einfach auf die vorhandene Matratze aufgelegt
- passend zu allen RUF|Matratzen und allen anderen handelsüblichen Matratzen

Materialerläuterung

- Kaltschaumkern gebohrt
- hautsympathischer Doppeltuch-Bezug aus 63 % Polyester, 37% Viscose versteppt mit 200 g Vlies
- 4seitig umlaufenden Reissverschluss zum Teilen und Abnehmen des Bezuges; in zwei Teilen waschbar bei 60°C (Schonwaschgang, Feinwaschmittel)
- Unterblatt Klettvelours 100 Polyester, versteppt mit 200g Vlies

Kernhöhe: ca. 5 cm
Bauhöhe: ca. 7 cm
Gewicht: ca. 6 kg - 100/200

Bettbreite in cm		80	90	100
Ein-/zweitelliger Topper	Artikel-Nr.			
TQS	5333			

Bettbreite in cm		120	140	160	180	200
Einteiliger Topper	Artikel-Nr.					
TQS	5333					

Achtung: Bei Funktions-Kopfteilen bitte Verstellbarkeit prüfen!

Accessoires

TAGESDECKEN / PLAIDS

Länge 200 cm

ruf | BETTEN

Breiten in cm (Liegefläche)		100	120	140	160	180	200
Ca.-Maße Tagesdecken							
Artikel-Nr.	7621						
Plaid C 3, glatt	Stoffgruppe 5						
	Stoffgruppe 6						
	Stoffgruppe 7						
	Stoffgruppe 8						
	Stoffgruppe 9						
	Stoffgruppe 10						
zu Polsterbetten in Designhöhe	Stoffgruppe 11						
	Stoffgruppe 12						
Länge 223 cm							
Breite = Nennmaß + 42 cm							
Artikel-Nr.	1504						
Plaid C 4, glatt	Stoffgruppe 5						
	Stoffgruppe 6						
	Stoffgruppe 7						
	Stoffgruppe 8						
	Stoffgruppe 9						
	Stoffgruppe 10						
zu Boxspring- und Polsterbetten in Komforthöhe	Stoffgruppe 11						
	Stoffgruppe 12						
Länge 240 cm							
Breite = Nennmaß + 77 cm							
Artikel-Nr.	1505						
Schal C 5, glatt 2-seitig	Stoffgruppe 5						
Ober- und Unterseite	Stoffgruppe 6						
in unterschiedlichen Stoffen*	Stoffgruppe 7						
	Stoffgruppe 8						
	Stoffgruppe 9						
	Stoffgruppe 10						
	Stoffgruppe 11						
	Stoffgruppe 12						
passend für Boxspring- und alle Polsterbetten							
Länge 136 cm							
Breite = Nennmaß + 77 cm							
							*zur Preisfindung dient immer die höhere Stoffgruppe
Artikel-Nr.	5251						
Schal C 6, glatt 2-seitig	Stoffgruppe 5						
Ober- und Unterseite	Stoffgruppe 6						
im gleichen Stoff	Stoffgruppe 7						
	Stoffgruppe 8						
	Stoffgruppe 9						
	Stoffgruppe 10						
	Stoffgruppe 11						
	Stoffgruppe 12						
passend für Boxspring- und alle Polsterbetten							
Länge 136 cm							
Breite = Nennmaß + 77 cm							

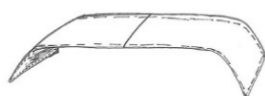

KISSEN DE LUXE				
Größe	ca. 40/40 cm	mit hochwertiger Stülpnahnt und Reißverschluss		ca. 55/25 cm
Artikel-Nr.	1661	1662	1663	1660
Stoffgruppe 5				
Stoffgruppe 6				
Stoffgruppe 7				
Stoffgruppe 8				
Stoffgruppe 9				
Stoffgruppe 10				
Stoffgruppe 11				
Stoffgruppe 12				

Nackenrollen, Ø 20 cm, mit Reißverschluss					
Größe	ca. 70 cm	ca. 80 cm	ca. 90 cm	ca. 100 cm	ca. 130 cm
Artikel-Nr.	1273	1273	1273	1273	1273
Stoffgruppe 5					
Stoffgruppe 6					
Stoffgruppe 7					
Stoffgruppe 8					
Stoffgruppe 9					
Stoffgruppe 10					
Stoffgruppe 11					
Stoffgruppe 12					

Nackenkissen FILLow		Artikel-Nr.
		3776
<p>Nackenstützkissen aus einer Außenhülle mit Polyesterfaserfüllung; einseitig Outlast Vlies; Microfasergewebe/ Doppeltuch jeweils 100%; mit Reißverschluss. 4-Zonen Innenkissen; Hülle Microfasergewebe 100% Polyester / Füllung: Schaumstäbchen; Bezug mit Reißverschluss zur Entnahme von Füllmaterial zur Anpassung der gewünschten Befüllung; Kissen incl. Transporttasche. Beide Teile waschbar bis 60 Grad, nicht chloren, nicht chemisch reinigen und trocknen 1 Punkt; kein Weichspüler; getrennt waschen.</p>		
Maße:	B 75 x T 50 x H 12 cm	

Meterware	
Artikel-Nr.	Pro Laufmeter
	653
Stoffgruppe 5	
Stoffgruppe 6	
Stoffgruppe 7	
Stoffgruppe 8	
Stoffgruppe 9	
Stoffgruppe 10	
Stoffgruppe 11	
Stoffgruppe 12	

alle angegebenen Maße sind ca. Maße

Leuchten



Leuchte BENTO

Dieses Produkt enthält eine Lichtquelle der Energieeffizienzklasse F gemäß: (EU) 2019/2015 Verordnung "Energieverbrauchskennzeichnung von Lichtquellen".

Die Lichtquelle ist austauschbar.

1-flammige Leuchte, mit Wippschalter, Glasschirm im oberen Teil verspiegelt. 3-beiniges Leuchtengestänge Metall mattschwarz.

Artikel-Nr.

5208

Breite 18 cm, Höhe 28,3 cm, Tiefe 19,2 cm

Nachttische

Nachttisch CORNER



Ausführung rechts / links (bei Bestellung bitte angeben)

Abb. zeigt Version für rechte Bettseite

Moderner Beistelltisch, in rechteckiger Form Steht mit der "offenen" Seite zum Bett; muss also für rechts oder links bestellt werden; der Schubkasten ist immer an der geschlossenen Seite montiert. Schubkastenöffnung mit "push to open"-Mechanismus

Kombinationen

Lack matt / Lack matt	Artikel-Nr.	Ausf.
weiß / weiß	1665	rechts
	1664	links
weiß / anthrazit	1669	rechts
	1668	links
weiß / lichtgrau	4885	rechts
	4884	links
anthrazit / weiß	1685	rechts
	1684	links
anthrazit / anthrazit	1689	rechts
	1688	links
anthrazit / lichtgrau	4887	rechts
	4886	links
lichtgrau / weiß	4864	rechts
	4863	links
lichtgrau / anthrazit	4862	rechts
	4859	links
lichtgrau / lichtgrau	4774	rechts
	4773	links

Kombinationen

Lack matt / Holzfurnier	Artikel-Nr.	Ausf.
weiß / Natureiche	1673	rechts
	1672	links
anthrazit / Natureiche	1693	rechts
	1692	links
lichtgrau / Natureiche	4891	rechts
	4890	links

Breite 44 cm, Höhe 62 cm, Tiefe 38 cm

alle angegebenen Maße sind ca. Maße



Nachttisch ELEVO H1

Beistelltisch mit Schubkasten in 2 unterschiedlichen Höhen montierbar, mit Selbsteinzug

Farbwahl	Artikel-Nr.
Lack weiß matt	1467
Lack anthrazit matt	4104
Lack lichtgrau matt	4775

Montage 1: Breite 40 cm, Höhe 40 cm, Tiefe 44 cm

Montage 2: Breite 40 cm, Höhe 47 cm, Tiefe 44 cm



Nachttisch ELEVO H2

Beistelltisch mit Schubkasten und zusätzlicher Glasablage in 2 unterschiedlichen Höhen montierbar; mit Selbsteinzug

Farbwahl	Artikel-Nr.
Lack weiß matt	1470
Lack anthrazit matt	4105
Lack lichtgrau matt	4776

Montage 1: Breite 40 cm, Höhe 53 cm, Tiefe 44 cm

Montage 2: Breite 40 cm, Höhe 60 cm, Tiefe 44 cm



Nachttisch TENNO

Artikel-Nr. **1465**

mit Glasplatte
Stoffgruppe
(bei Bestellung bitte angeben)

Beistelltisch mit Glasplatte,
Glasplatte fixiert und schwarz hinterlackiert,
festbezogen, ausgestattet mit einer
Kappnaht an den Seiten.
Nur feste Uni-Stoffe oder Leatherlook
verwenden!

Stoffgruppe 5 - 8

Stoffgruppe 9 - 11

Breite 38 cm, Höhe 50 cm, Tiefe 38 cm

Stoffgruppe 12



Nachttisch TISO

Artikel-Nr. **2426**

Beistelltisch stoffbezogen mit 2 Schwarzglas-Platten.
Nur feste Uni-Stoffe oder Leatherlook verwenden!

- Stoffgruppe 5
- Stoffgruppe 6
- Stoffgruppe 7
- Stoffgruppe 8
- Stoffgruppe 9
- Stoffgruppe 10
- Stoffgruppe 11
- Stoffgruppe 12

Breite 51 cm, Höhe 58 cm, Tiefe 39 cm

alle angegebenen Maße sind ca. Maße



Nachttisch TISO SK

Artikel-Nr. **4089**

Beistelltisch stoffbezogen mit einem stoffbezogenen Schubkasten und Führung mit Selbsteinzug und Griff integriert. Nur feste Uni-Stoffe oder Leatherlook verwenden

Stoffgruppe 5

Stoffgruppe 6

Stoffgruppe 7

Stoffgruppe 8

Stoffgruppe 9

Stoffgruppe 10

Stoffgruppe 11

Stoffgruppe 12

Breite 51 cm, Höhe 58 cm, Tiefe 39 cm

Polsterbank



Polsterbank V

Artikel-Nr. **1361**

festgepolstert mit Stauraum

Nur feste Uni-Stoffe oder Leatherlook verwenden

ACHTUNG:

Füße bitte zusätzlich gegen Mehrpreis

(siehe Fußauswahl bei Veronesse) bestellen

Stoffgruppe 5

Stoffgruppe 6

Stoffgruppe 7

Stoffgruppe 8

Stoffgruppe 9

Stoffgruppe 10

Stoffgruppe 11

Stoffgruppe 12

(Stellmaßangabe mit Fußhöhe 10 cm) Breite 121 cm, Höhe 50 cm, Tiefe 46 cm

Pouf



Pouf 1

Artikel-Nr. **2301**

festgepolstert; nur feste Uni-Stoffe oder Leatherlook verwenden

Stoffgruppe 5

Stoffgruppe 6

Stoffgruppe 7

Stoffgruppe 8

Stoffgruppe 9

Stoffgruppe 10

Stoffgruppe 11

Stoffgruppe 12

Breite 50 cm, Höhe 40 cm, Tiefe 50 cm

Informationen

Liegeflächen-Übersicht

ruf | BETTEN

Modell	Breiten									Längen		
	80	90	100	120	140	160	180	200	240	200	210	220
ADESSO	-	-	X	X	X	X	X	X	-	X	X	X
AMADO-DREAM	-	-	-	-	-	X	X	X	-	X	X	X
ARCO	-	-	-	-	-	X	X	X	-	X	X	X
AURELIA-DREAM	-	-	-	-	-	X	X	X	-	X	-	-
CANTELLA	-	-	-	-	-	X	X	X	-	X	X	X
CASA	-	-	X	X	X	X	X	X	-	X	X	X
COCOON-DREAM	-	-	-	-	-	X	X	-	-	X	-	-
COMPOSIUM	-	-	X	X	X	X	X	X	-	X	X	X
COSY F	-	-	-	-	X	X	X	X	-	X	-	-
COSY S	-	-	-	-	X	X	X	X	-	X	-	-
CUSHIDO	-	-	-	-	-	X	X	X	-	X	-	-
ECCO	-	-	-	-	-	X	X	X	-	X	X	X
EMILIA-DREAM	-	-	X	X	X	X	X	X	-	X	X	X
HAARLEM F	-	-	-	-	X	X	X	X	-	X	-	-
HAARLEM S	-	-	-	-	X	X	X	X	-	X	-	-
LIDO 1-7	X	X	X	X	-	-	-	-	-	X	X	-
LONDON	-	-	-	-	-	X	X	X	-	X	-	-
MERCATA	-	-	-	-	-	X	X	X	-	X	-	-
MINERVA-DREAM	-	-	-	-	-	X	X	X	-	X	-	-
MOVIDA	-	-	-	-	-	X	X	X	-	X	-	-
PUREO	-	-	-	-	-	X	X	X	-	X	X	X
SELMA	-	-	-	-	-	X	X	X	-	X	-	-
SENTA	-	-	-	-	-	X	X	X	-	X	-	-
SIENA	-	-	-	-	-	X	X	X	X	X	X	X
SILVA	-	-	-	-	-	X	X	X	-	X	X	X
SONATA-DREAM	-	-	-	-	-	X	X	X	-	X	-	-
TOKYO	-	-	-	-	-	X	X	X	-	X	-	-
TRENTO F	-	-	-	-	X	X	X	X	-	X	-	-
TRENTO S	-	-	-	-	X	X	X	X	-	X	-	-
UNO-DUE	-	X	X	-	-	-	X	X	-	X	X	X
VERENA-DREAM	-	-	-	-	-	X	X	X	-	X	-	-
VERONESSE	-	-	X	X	X	X	X	X	-	X	X	X

Bettunter- bauten	DLBX* DLBX 2*	DLS DLS 2*	DLT DLT 2*	DLT-Q	BKP-K	QLX	QLX-BKA
Ausstattung	LRBX BF 1	LRB ¹⁾ M 4 ¹⁾	LRB ¹⁾ M 4 ¹⁾	VARI-Q M 7	AIRO ¹⁾ M 10 ¹⁾	Matr. BF 1	Matr. BF 1
		bzw. Vari ²⁾ M 7 ²⁾	bzw. Vari ²⁾ M 7 ²⁾		bzw. AIRO ²⁾ M 7 ²⁾		
berechnet mit Fußhöhe					15 cm	10 cm	10 cm
Matratzen-Einlegetiefe	7	7	7	7	6	---	---
Die Matratzen-Einlegetiefe bezieht sich auf den Einsatz von 15 cm hohen Füßen.							
ADESSO							
AMADO-DREAM							
ARCO							
AURELIA-DREAM							
CANTELLA	65						
CASA							
COCOON-DREAM							
COMPOSIUM	65	57 ²⁾	65 ²⁾	65			
COSY F					64 ²⁾		
COSY S					63 ¹⁾		
CUSHIDO							
ECCO							
EMILIA-DREAM			63 ¹⁾				
HAARLEM F					64 ²⁾		
HAARLEM S					63 ¹⁾		
LIDO 1 - 7		55 ¹⁾					
LONDON							
MERCATA						71	
MINERVA-DREAM						71	
MOVIDA							
PUREO							
SELMA							
SENTA							
SIENA							
SILVA	65						
SONATA-DREAM							
TOKYO							
TRENTO F					64 ²⁾		
TRENTO S					63 ¹⁾		
UNO-DUE			65 ²⁾				
VERENA-DREAM						71	71
VERONESSE						71	71

Bettseitenhöhen-Übersicht (Oberkante)

Bettunter- bauten	ALX	ALX-K	BFS	BKS	BKS- QT	BKS- QT-K	BKS-K BKSH-K	CLX	CLX-K / CLXH-K
berechnet mit Fußhöhe	15 cm	15 cm		15 cm	15 cm	15 cm	15 cm	15 cm	15 cm
ADESSO	39	44							
AMADO-DREAM	39								
ARCO		44							
AURELIA-DREAM	39								
CANTELLA									
CASA				38	38	46	46	38	46
COCOON-DREAM			30						
COMPOSIUM									
COSY F									
COSY S									
CUSHIDO	39								
ECCO							46		
EMILIA-DREAM									
HAARLEM F									
HAARLEM S									
LIDO 1 - 7									
LONDON		44							
MERCATA									
MINERVA-DREAM									
MOVIDA		44							
PUREO	39								
SELMA	39								
SENTA	39								
SIENA		44							
SILVA									
SONATA-DREAM	39								
TOKYO		44							
TRENTO F									
TRENTO S									
UNO-DUE									
VERENA -DREAM									
VERONESSE									

Bettunter- bauten	DLBX DLBX 2	DLS DLS 2	DLT DLT 2	DLT Q	BKP-K	QLX	QLX-BKA
berechnet mit Fußhöhe					15 cm	10 cm	10 cm
ADESSO							
AMADO-DREAM							
ARCO							
AURELIA-DREAM							
CANTELLA	52						
CASA							
COCOON-DREAM							
COMPOSIUM	52	44	52				
COSY F					47		
COSY S					47		
CUSHIDO							
ECCO							
EMILIA-DREAM			52				
HAARLEM F					47		
HAARLEM S					47		
LIDO 1 - 7		44					
LONDON							
MERCATA						50	
MINERVA-DREAM						50	
MOVIDA							
PUREO							
SELMA							
SENTA							
SIENA							
SILVA	52						
SONATA-DREAM							
TOKYO							
TRENTO F					47		
TRENTO S					47		
UNO-DUE			45				
VERENA -DREAM						50	50
VERONESSE						50	50

alle angegebenen Maße sind ca. Maße

zeitlos klassische Bettseiten

Sitzhöhen:

Ausstattung mit LRBX und BF 1

auf BK DLBX-Basis (BK DLBX) 65 cm

Ausstattung mit FHR-EB VARI und M 7

auf BK DLS-Basis (BK DLS) 57 cm und BK DLT-Basis (BK DLT) 65 cm

¹⁾ KT-Polster in 3 Höhen montierbar

Stellmaße in cm									
Größe 100/200 cm	KTA	KTC	KTK1	KTK2	KT-PR	KTQ	KTV/-AB¹⁾	KTX	KT Blende
Breiten	112	121	111	111	109	112	111	116	106
Höhen mit KT - DLS	95	101	98	104	102	100	102 / 109	101	57
Höhen mit KT - DLT/DLBX	103	109	106	112	110	108	110 / 117	109	65
Stärken der Kopfteile	18	10	8	8	11	18	19	12	3
Bettlänge mit Kopfteil	221	213	211	211	214	221	222	215	206
Größe 120/200 cm	KTA	KTC	KTK1	KTK2	KT-PR	KTQ	KTV/-AB¹⁾	KTX	KT Blende
Breiten	132	141	131	131	129	132	131	136	126
Höhen mit KT - DLS	95	101	98	105	102	100	102 / 109	101	57
Höhen mit KT - DLT/DLBX	103	109	106	113	110	108	110 / 117	109	65
Stärken der Kopfteile	18	10	8	8	11	18	19	12	3
Bettlänge mit Kopfteil	221	213	211	211	214	221	222	215	206
Größe 140/200 cm	KTA	KTC	KTK1	KTK2	KT-PR	KTQ	KTV/-AB¹⁾	KTX	KT Blende
Breiten	152	161	151	151	149	152	151	156	146
Höhen mit KT - DLS	95	101	98	105	102	100	102 / 109	101	57
Höhen mit KT - DLT/DLBX	103	109	106	113	110	108	110 / 117	109	65
Stärken der Kopfteile	18	10	8	8	11	18	19	12	3
Bettlänge mit Kopfteil	221	213	211	211	214	221	222	215	206
Größe 160/200 cm	KTA	KTC	KTK1	KTK2	KT-PR	KTQ	KTV/-AB¹⁾	KTX	KT Blende
Breiten	172	181	171	171	169	172	171	176	166
Höhen mit KT - DLS	95	101	98	106	102	100	102 / 109	101	57
Höhen mit KT - DLT/DLBX	103	109	106	114	110	108	110 / 117	109	65
Stärken der Kopfteile	18	10	8	8	11	18	19	12	3
Bettlänge mit Kopfteil	221	213	211	211	214	221	222	215	206
Größe 180/200 cm	KTA	KTC	KTK1	KTK2	KT-PR	KTQ	KTV/-AB¹⁾	KTX	KT Blende
Breiten	192	201	191	191	189	192	191	196	186
Höhen mit KT - DLS	95	101	98	107	102	100	102 / 109	101	57
Höhen mit KT - DLT/DLBX	103	109	106	115	110	108	110 / 117	109	65
Stärken der Kopfteile	18	10	8	8	11	18	19	12	3
Bettlänge mit Kopfteil	221	213	211	211	214	221	222	215	206
Größe 200/200 cm	KTA	KTC	KTK1	KTK2	KT-PR	KTQ	KTV/-AB¹⁾	KTX	KT Blende
Breiten	212	221	211	211	209	212	211	216	206
Höhen mit KT - DLS	95	101	98	107	102	100	102 / 109	101	57
Höhen mit KT - DLT/DLBX	103	109	106	115	110	108	110 / 117	109	65
Stärken der Kopfteile	18	10	8	8	11	18	19	12	3
Bettlänge mit Kopfteil	221	213	211	211	214	221	222	215	206

alle angegebenen Maße sind ca. Maße

kubisch-elegante Bettseiten auf Gehrung

Sitzhöhen:

Ausstattung mit LRBX und BF 1

auf BK DLBX 2 -Basis (BK DLBX 2) 65 cm

Ausstattung mit FHR-EB VARI und M 7

auf BK DLS-Basis (BK DLS) 57 cm und BK DLT-Basis (BK DLT) 65 cm

1) KT-Polster in 3 Höhen montierbar

Stellmaße in cm									
Größe 100/200 cm	KTA	KTC	KTK1	KTK2	KT-PR	KTQ	KTV/-AB¹⁾	KTX	KT Blende
Breiten	112	121	111	111	109	112	111	116	108
Höhen mit KT - DLS2	95	101	98	104	102	100	102 / 109	101	57
Höhen mit KT-DLT2/DLBX2	103	109	106	112	110	108	110 / 117	109	65
Stärken der Kopfteile	18	10	8	8	11	18	19	12	4
Bettlänge mit Kopfteil	221	213	212	212	215	222	223	216	208
Größe 120/200 cm	KTA	KTC	KTK1	KTK2	KT-PR	KTQ	KTV/-AB¹⁾	KTX	KT Blende
Breiten	132	141	131	131	129	132	131	136	128
Höhen mit KT - DLS2	95	101	98	105	102	100	102 / 109	101	57
Höhen mit KT-DLT2/DLBX2	103	109	106	113	110	108	110 / 117	109	65
Stärken der Kopfteile	18	10	8	8	11	18	19	12	4
Bettlänge mit Kopfteil	221	213	212	212	215	222	223	216	208
Größe 140/200 cm	KTA	KTC	KTK1	KTK2	KT-PR	KTQ	KTV/-AB¹⁾	KTX	KT Blende
Breiten	152	161	151	151	149	152	151	156	148
Höhen mit KT - DLS2	95	101	98	105	102	100	102 / 109	101	57
Höhen mit KT-DLT2/DLBX2	103	109	106	113	110	108	110 / 117	109	65
Stärken der Kopfteile	18	10	8	8	11	18	19	12	4
Bettlänge mit Kopfteil	221	213	212	212	215	222	223	216	208
Größe 160/200 cm	KTA	KTC	KTK1	KTK2	KT-PR	KTQ	KTV/-AB¹⁾	KTX	KT Blende
Breiten	172	181	171	171	169	172	171	176	168
Höhen mit KT - DLS2	95	101	98	106	102	100	102 / 109	101	57
Höhen mit KT-DLT2/DLBX2	103	109	106	114	110	108	110 / 117	109	65
Stärken der Kopfteile	18	10	8	8	11	18	19	12	4
Bettlänge mit Kopfteil	221	213	212	212	215	222	223	216	208
Größe 180/200 cm	KTA	KTC	KTK1	KTK2	KT-PR	KTQ	KTV/-AB¹⁾	KTX	KT Blende
Breiten	192	201	191	191	189	192	191	196	188
Höhen mit KT - DLS2	95	101	98	107	102	100	102 / 109	101	57
Höhen mit KT-DLT2/DLBX2	103	109	106	115	110	108	110 / 117	109	65
Stärken der Kopfteile	18	10	8	8	11	18	19	12	4
Bettlänge mit Kopfteil	221	213	212	212	215	222	223	216	208
Größe 200/200 cm	KTA	KTC	KTK1	KTK2	KT-PR	KTQ	KTV/-AB¹⁾	KTX	KT Blende
Breiten	212	221	211	211	209	212	211	216	208
Höhen mit KT - DLS2	95	101	98	107	102	100	102 / 109	101	57
Höhen mit KT-DLT2/DLBX2	103	109	106	115	110	108	110 / 117	109	65
Stärken der Kopfteile	18	10	8	8	11	18	19	12	4
Bettlänge mit Kopfteil	221	213	212	212	215	222	223	216	208

alle angegebenen Maße sind ca. Maße

Verwirklichen Sie die Träume Ihrer Kunden

Diese Preisliste soll Ihnen zusammen mit dem Katalog und unserer website helfen, das Finden, Zusammenstellen und Bestellen einer Schlaflösung so einfach wie möglich, aber auch so konkret wie erforderlich zu machen.

In unserem Katalog und auf unserer website finden Sie Wohlfühloasen und Lieblingsplätze, die inspirieren. Lassen Sie Ihre Kunden unseren Katalog mit viel Muße durchblättern, denn so bekommen Sie einen guten Überblick über unser Sortiment.

MASSGESCHNEIDERTE RUF|BETTEN

Eine Stärke von RUF|Betten ist das individuelle Zusammenstellen des eigenen Wunschbettes. Sogenannte Bettssysteme, bei denen jeder sein Wunschbett nach eigenen Vorstellungen gestalten kann. Und das für jeden Geschmack, als Polster- oder Boxspringbett. Dabei sind Formensprache und Stilausprägungen kaum Grenzen gesetzt. So gibt es Boxspringbetten in reduzierter, klarer Ausprägung, geradlinig und bodenfrei, mit soften Rundungen oder voluminös und kubisch bis hin zu den Varianten, bei der der Boxspring in verschiedenen Bettumrandungen integriert ist. Letzteres sogar in einer „schwingungsentkoppelten“ Form, die mit einem **Patent** geschützt wurde. Ebenso mit **Patenterteilung** anerkannt ist der Boxspringunterbau QLX, der über eine extra Dampfungsebene und intelligente Belüftungslösung verfügt.

Ebenso gilt das natürlich für den Bereich der Polsterbetten. Ob modern und trendstark, elegant und anspruchsvoll oder klassisch mit intelligenter Bettkastenbelüftung - auch hier findet jeder sein individuell passendes Bett. Bausteinprogramme wie CASA und LIVERA, aber auch das seit über 40 Jahren bestehende COMPOSIUM oder das kleine Liegenprogramm LIDO machen es genauso möglich wie der einzigartige Problemlöser UNO-DUE.

DOPPELWANDIGKEIT

Ein Novum von RUF|Betten sind dabei die Betten mit doppelwandigen Bettunterbauten, die es programmbezogen in den nachstehenden Komfortstufen gibt:

- **Ausführung DLS:** die Betten verfügen über einen Innenbettkasten mit separat eingehängter Umrandung, die sogenannte Doppelwandigkeit, die u.a. für perfekte Belüftung des Bettkastens sorgt. Sitz- und Liegehöhe ab 57 cm (je nach Wahl der Matratze auch höher). Vorteilhaft und rückschonend sowohl beim Aufstehen als auch beim Hinlegen.
- **Ausführung DLT:** ebenfalls ein doppelwandiger Bettunterbau mit belüftetem Bettkasten, aber mit deutlich erhöhtem Innenbettkasten und somit mit einem Maximum

an Stauraum. Die Sitz-/Liegehöhe beginnt hier bei 65 cm (ca. und je nach Wahl der Matratze höher) und entspricht dem allgemeinen Trend nach höheren Betten, die an amerikanischen Schlafkomfort erinnern.

- **Ausführung DLBX:** Boxspringkomfort und der bewährte doppelwandige Bettunterbau mit großzügigem Innenbettkasten sind hier vereint. Ein unsichtbarer in den Bettrahmen integrierter Boxspring mit 4 aufeinander abgestimmten Komfortebenen und vertikaler Belüftung sorgen dabei für ein traumhaftes Schlaferlebnis.

ACCESSOIRES

Ein schönes Bett allein ist noch keine Einrichtung, erst die Accessoires runden den guten Eindruck ab. Kombinieren Sie mit Stil, Farben und Funktionen, ganz nach dem Bedürfnis Ihrer Kunden. Vergessen Sie nicht: Auch unsere RUF|Betten-Stoffkollektion stehen als Meterware für die gekonnte Einrichtung bei Ihren Kunden zur Verfügung.

LIEGEKOMFORT

Erfahren Sie in unserem Katalog alles Wissenswerte über die individuellen und komfortablen Schlaflösungen von RUF|Betten. Überzeugen Sie sich und Ihre Kunden von unseren hochwertigen und vielseitigen Bettunterbauten, Matratzen und Federholzrahmen.

- **Motorische Verstellung:** Viele unserer Betten können in der Luxusvariante mit motorischer Verstellung ausgestattet werden. Dies ist bei Boxspring- und Polsterbetten wie auch Kaltschaum- und Tonnen-Taschenfederkern-Matratzen möglich. Dabei ist die gesamte Bettkastenkonstruktion, gegenüber einem Bett in manueller Ausstattung, verändert bis hin zu dem einzigartigen Prinzip, dass unsere Bettkästen auch mit Motor noch leicht und optimal zugänglich sind. Der Bettkasten bleibt weiterhin als großzügiger Stauraum nutzbar. Die Betten mit motorischer Verstellung werden aufgrund der anspruchsvollen Konstruktion komplett montiert geliefert; eine Eigenmontage ist hier nicht möglich.

BETTSEITEN

Bei COMPOSIUM sind nicht nur die Bettunterbauten, sondern auch die Bettseiten wählbar. Hier können die Kunden noch abschließende Akzente in der Optik setzen.

- **Schlank und zeitlos klassisch:** Bettseitenoptik für die Unterbauten DLS, DLT und DLBX verfügbar.
- **Kubisch elegant, auf Gehrung gearbeitet:** Bettseitenoptik für die Unterbauten DLS 2, DLT 2 und DLBX 2 verfügbar.

Zeigen Sie Kompetenz mit der großen RUF|Betten Vielfalt

RUF|BETTEN

Betten mit Quertraversen

RUF|Betten werden (fast) ausschließlich mit fest in den Bettunterbau/Bettkasten montierten Federholzrahmen gefertigt. Eine Ausnahme stellt die Ausführung mit motorischer Verstellung dar. Hier werden RUF|Betten Einlegefederholzrahmen eingesetzt.

Um noch stärker auf die Wünsche unserer Kunden eingehen zu können, bieten wir bei dem maßgeschneiderten Bettprogrammen CASA (BKS) und LIVERA (BKSH-K) ab sofort auch sogenannte QT-Versionen an, d.h. Bettunterbauten mit Quertraversen. Vorteil: In diese Bettunterbauten kann der Kunde alle Federholzrahmen von RUF|Betten einlegen, egal ob manuell oder mit motorischer Verstellung.

Bitte beachten Sie, dass wir bei Verwendung von Fremdfabrikaten - insbesondere auch bei Fremdfabrikaten mit motorischer Verstellung - keine Gewähr übernehmen hinsichtlich Passgenauigkeit, Funktion und Stabilität.

In allen genannten Bettunterbau-Versionen haben Sie die Wahl zwischen 15 und 20 cm hohen Füßen. Die Einlegetiefe ist bei Verwendung von 15er Füßen in vier Stufen variabel, bei Verwendung von 20er Füßen nur noch in zwei Stufen. Beachten Sie dazu und zur genauen Position der Quertraversen auch unsere hier abgebildete Zeichnung.

Hinweis:
Bodenplatten-Montage bei dieser Variante nicht möglich.

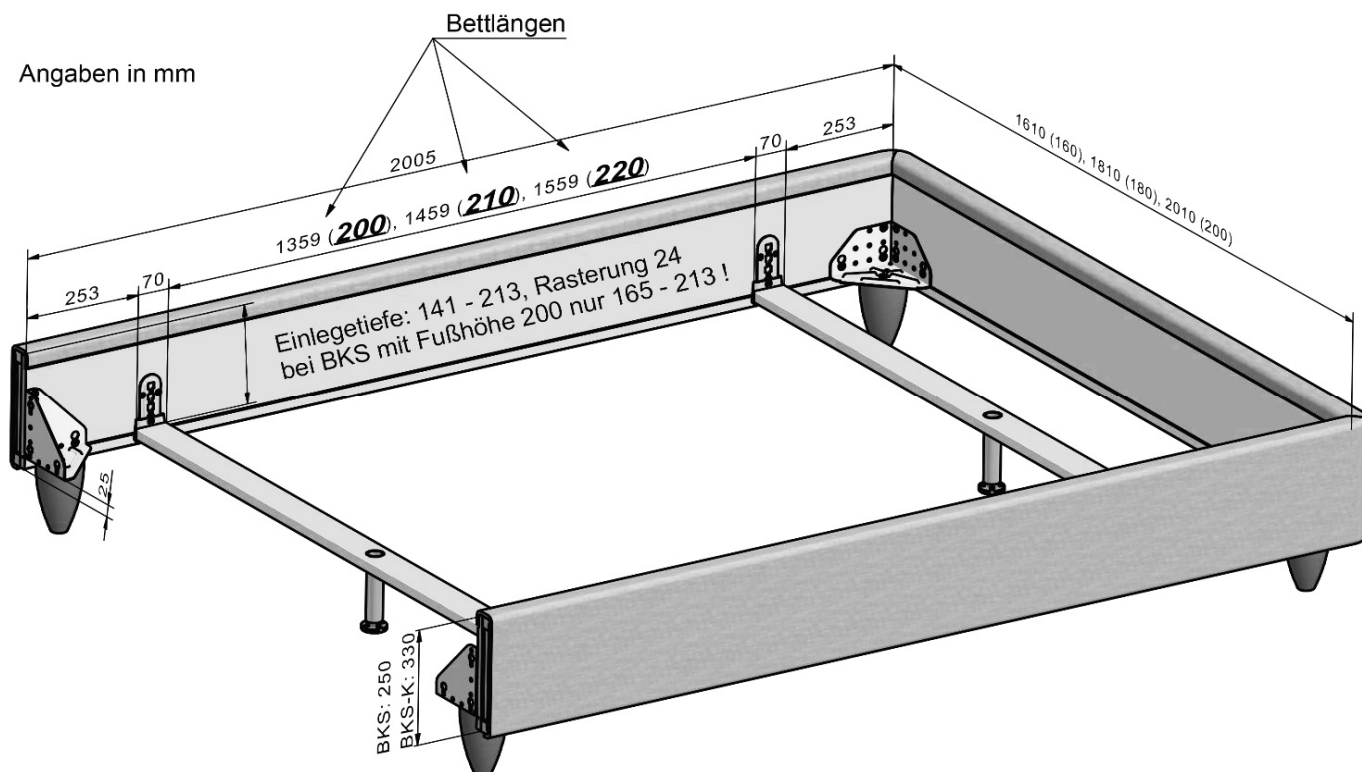

BKS QT und BKS-K QT (CASA) und BKSH-K QT (LIVERA)

Zum Bestellen Ihrer neuen Schlaflösung von RUF|Betten hoffen wir, Ihnen mit den nachfolgenden Informationen eine kleine Hilfestellung geben zu können:

Eindeutige Stoffnummern-Angabe:

Bitte achten Sie bei Bestellung auf eindeutige Angabe der **Stoffnummer**, die im Zweifelsfall immer Vorrang hat **gegenüber verbalen Stoffbeschreibungen!**

Farbabweichungen

Bei Bezugsmaterialien sind handelsübliche Farbabweichungen, auch zum Muster in der Ausstellung oder zu früher gelieferten Teilen, möglich. Außerdem gibt es auch produktions- und verarbeitungsbedingte Farbabweichungen durch unterschiedliche Strichrichtung, Lichteinfall und Spannungsverhältnisse.

Stoffkombinationen/Preisberechnung:

Die erste Zahl bei 4-stelligen bzw. die ersten beiden Zahlen bei 5-stelligen Stoffnummern bestimmen die Stoffgruppe. Bei einer Stoffkombination gibt die erste Stoffnummer den Stoff der Tagesdecke an, die zweite den Bettkorpus oder die Absetzung. Abweichungen davon ersehen Sie bei den jeweiligen Modellen aus der Preisliste. Der anzusetzende Preis richtet sich nach der Stoffgruppe des Erststoffes, also nach der Tagesdecke.

Mittelnähte / Ansatznähte

Je nach Beschaffenheit bzw. Verarbeitung der Stoffe ist es erforderlich, dass Tagesdecken und Überwürfe mit einer Mittelnäht, je nach Bettbreite auch mit zusätzlicher Ansatznäht gefertigt werden.

Anlieferung der Betten:

Bei allen Betten mit DLS-, DLT- oder DLBX-Unterbau wird der Bettkasten komplett montiert angeliefert (Breiten 100, 120 und 140). Auf ausdrücklichen Wunsch (muss in der Bestellung angegeben sein) und gegen Mehrpreis wird die Bodenplatte geschraubt, so dass der Bettkasten problemlos vor Ort (z.B. bei zu engen Treppenhäusern) zerlegt und wieder zusammengesraubt werden kann. Setzen Sie sich dazu bitte mit Ihrem VK-Sachbearbeiter in Verbindung. Ab der Breite 160 cm sind alle Bettkästen 2teilig. Betten mit motorischer Verstellung können nur montiert geliefert werden (mit Einbau-Federholzrahmen FHR-EB) bzw. wird - bei demontierten Betten - ein Einlege-Federholzrahmen (FHR-EL) angeboten. Boxspringbetten werden generell montiert angeliefert (konstruktionsbedingt keine Zerlegung möglich); alle anderen Bettunterbauten werden demontiert geliefert, je nach Unterbau-Variante mit bereits vormontierter Mittel- oder Quertraverse. In allen Fällen ist ein schneller und problemloser Aufbau vor Ort gewährleistet.

Maße:

Alle genannten Maße sind Circa-Maße.

Stoff-lege-Regeln

Bitte beachten Sie, dass Streifenstoffe bei RUF|Betten wie folgt verarbeitet werden:

- ab 140 cm Breite mit Mittelnäht
- bei Seitenteilen und Fußblenden werden Streifenstoffe umlaufend gelegt
- bei Tagesdecken mit Längsstreifen werden diese am Fußteil gestellt, am Seitenteil gelegt; bei Tagesdecken mit Querstreifen werden diese am Fußteil gelegt, am Seitenteil gestellt; ab 140 cm Breite mit Mittelnäht.
- bei Überwürfen werden die Streifen ebenfalls gelegt, immer mit Mittelnäht; ab 180 cm Breite mit zwei seitlichen Ansatznähten.

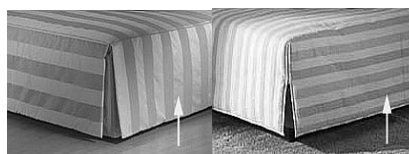

Längsstreifen Fußende Querstreifen Fußende

- für Kopfteile sind in aller Regel nur feste Uni-Stoffe zugelassen; Abweichungen besprechen Sie bitte mit Ihrem VK-Innendienst

Sonderanfertigungen:

Jede gewünschte Abweichung von den in diesen Unterlagen genannten Angaben bedingt eine Sonderanfertigung. Setzen Sie sich in solchen Fällen bitte mit uns in Verbindung, um die Möglichkeiten und den dafür erforderlichen Mehrpreis zu besprechen.

Stoffaufteilung:

Abweichungen von den fest definierten Stoffaufteilungen sind gegen Aufpreis möglich. Bitte setzen Sie sich mit Ihrer VK-Abteilung in Verbindung.

Dies gilt vor allem dann, wenn z.B. bei Kompaktbetten für Kopfteil und Bettunterbau unterschiedliche Stoffe gewünscht werden. Setzen Sie sich in solchen Fällen ausdrücklich mit Ihrer VK-Sachbearbeiterin in Verbindung. Vielen Dank.

Matratzen-Minderpreise:

Sofern Ihre Kunden ein Polsterbett ohne Matratzen wünschen, können Sie 50 % des Matratzengrundpreises in Abzug bringen (siehe Preisteil „Matratzen“).

Was bedeuten die Abkürzungen in unserer Preisliste?

Da wir in unserer Preisliste nur einen begrenzten Raum zur Verfügung haben, ist es notwendig, mit Abkürzungen zu arbeiten. Für die schnelle Orientierung helfen die Ausklappseiten an der Titel- und Rückseite unserer Preisliste. Wichtige Informationen erhalten Sie außerdem in unserem Katalog.

Irrtümer/Änderungen:

Abweichungen von Angaben, die dem Fortschritt dienen, sowie Irrtümer und Änderungen in Form und Preis, Liefermöglichkeiten und drucktechnisch bedingte Farbabweichungen in Preisliste und Katalog behalten wir uns vor.

Zaubern Sie sich Ihre eigenen Träume - mit der großen Stoffkollektion von RUF|Betten

ruf|BETTEN

Setzen Sie Akzente in Ihrem Schlafzimmer - stimmen Sie Stoffe und Farben auf Ihren Geschmack, auf Ihre Stimmung, auf Ihre Anforderungen ab. Gestalten Sie Ihr Schlafzimmer wohnlich: mit hellen freundlichen Tönen für das fröhliche Aufwachen. Oder in warmen, rustikalen Farben, so richtig zum Kuschneln und Ausspannen.

Lassen Sie sich von der einzigartigen Stoffkompetenz von RUF|Betten begeistern. Mit einer großen Auswahl an Stoffen, Farben und Dessins aus unserer Stoffkollektion. Damit Sie auch lange Ihre Freude an unseren Stoffen haben, sollten Sie folgendes beachten:

Bei einer so großen Palette von Stoffen sind natürlich auch die Charaktere und die Strapazierfähigkeit der Textilien sehr unterschiedlich. Man bedenke nur beispielsweise Seidenstoffe im Vergleich zu Webstoffen. Auf solche Kriterien sollten Sie natürlich bei der Stoffauswahl für Ihr Bett Rücksicht nehmen.

Generell gilt, dass für Decken und Kissen feine Materialien möglich sind; **für den Bettkorpus inkl. Kopfteil** sollten dagegen **feste Stoffe** gewählt werden. Wenn Sie sich danach richten, werden Sie lange Freude an Ihrem Bett haben. Nähere Informationen zur Stoffeignung entnehmen Sie bitte den einzelnen Preisseiten bzw. unserer Stoffverwendungs-Tabelle, die am Schluss dieser gelben Seiten folgt.

Darüber hinaus liefern wir Ihnen natürlich alle Textilien auch für Ihre Innendekoration, d.h., als Meterware beispielsweise für Gardinen u.ä.. Hier haben Sie die uneingeschränkte Auswahl.

Beachten Sie in allen Fällen die Angaben in dieser Preisliste, auf der Rückseite unserer Stoffe und in unseren Preisinformationen und wir versprechen Ihnen:

Die schönsten Nächte haben Sie noch vor sich.

Zwischenreinigung und Unterhaltsreinigung textiler Bezüge

Notwendige Vorprüfung

Erst Staub entfernen, bevor die Prüfung durchgeführt wird. Farbechtheit und Oberflächenveränderungen des Polsterbezuges an verdeckter Stelle prüfen, durch Reiben mit einem weißen, weichen, sauberen Tuch, das mit Reinigungs- bzw. Fleckentfernungsmittel getränkt ist.

Diese Prüfung muß auch bei naturfarbenen Bezügen durchgeführt werden.

Bezug	Materialart	Reinigungstuch	Trocken-shampoo	Flüssig-shampoo	Bürsten	Saugen	Abreiben	Hinweise
Velours	Synthetik Mohair Wolle Viskose Baumwolle Seide Leinen	mit Spezial-reinigungs-tuch abreiben	auf wasser-feuchten, ausgedrückten Schwamm aufsprühen und einreiben	flüssiges Shampoo mit Schwamm aufschäumen und nur den Schaum auf-tragen	mit weicher Bürste (z.B. Kleiderbürste) abbürsten	mit Polster-düse (weiche Borsten) absaugen	mit feuchtem Leder abrei-ben	Verschmutztes Oberteil ganz-flächig behandeln, nach jeder Be-handlung Ober-fläche in Strich-richtung mit weicher Bürste bürsten
Flach-gewebe	Synthetik Wolle Viskose Baumwolle Seide Leinen	behandeln, wie oben beschrieben				mit glatter Polster-düse (ohne Borsten) absaugen		Verschmutztes Möbelteil ganz-flächig behandeln
		nicht behandeln						

Fortsetzung Zwischenreinigung und Unterhaltsreinigung textiler Bezüge

Nach Behandlung mit trockenem, weißem Tuch vorsichtig in Strichrichtung abreiben oder Bezug trocknen und dann absaugen. In jedem Falle das Polsterteil erst nach vollständiger Trocknung beanspruchen.

Florlagenveränderung

Durch den Einfluss von Druck, Körperdruck und -wärme, Körper- und Luftfeuchtigkeit und die Art der verwendeten Unterpolsterung und Abdeckung kann u.U. eine mehr oder weniger sichtbare Florlagenveränderung (Gebrauchslüster) entstehen. Diese täuscht je nach Lichteinfall besonders bei Veloursmöbelstoffen oder Flachgeweben aus Chenille „Fleckstellen“ vor. Gebrauchslüster stellen keine Qualitätsminderung dar; sie lassen sich erfahrungsgemäß auch durch Pflegemaßnahmen nicht mehr beseitigen.

Fleckentfernung

Fleckentfernung sollte grundsätzlich die Arbeit des Polsterreinigers sein. Wollen Sie es dennoch selbst versuchen, sollten Sie folgendermaßen vorgehen: Flecken in textilen Bezügen lassen sich am leichtesten unmittelbar nach Entstehen beseitigen. Vorsicht allerdings bei Bezügen aus Seide oder Leinen - Reinigungsunternehmen hinzuziehen.

Feuchte Flecken











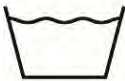













Mit sauberem Tuch oder Papier abtupfen. Rückstände mit verdünntem (siehe Herstellerangaben) Teppich- oder Polstershampoo nachbehandeln. Reinigungsmittel nie direkt auf den Bezug bringen. Das Mittel auf ein weißes Tuch auftragen. Mit diesem angefeuchteten Tuch den Fleck vom Rand zur Mitte hin aufnehmen. Durch Reiben kann sich die Oberfläche des Bezuges verändern, daher Vorsicht!

Trockene Flecken

Sie können wie die Rückstände von feuchten Flecken behandelt werden. Sollten unlösliche Fleckreste auftreten bzw. verbleiben, mit einem waschbenzinbenetzten weißen Tuch nachtupfen.

Übersicht Pflegekennzeichen und Stoffabkürzungen

Material	Abkürzung	(alte Abkürzung)	Material	Abkürzung	(alte Abkürzung)
Acetat	AC		Polyester	PES	(PL)
Baumwolle	CO		Polypropylen	PP	
Kaschmir	WS		Polyurethan	PU	
Leinen	LI		Ramie	RA	
Metall	ME		Seide	SE	
Modal	CMD	(MD)	Sisal	SI	
Polyacryl	PC		Sonstige Fasern	AF	
Polyethylen	PE		Viskose	CV	(VI)
Polyamid	PA		Wolle	WV	(WO)
Polychlorid	CL				

<p>WASCHEN (Waschbottich)</p> 								
	Normalwaschgang	Normalwaschgang	Schonwaschgang	Normalwaschgang	Schonwaschgang		Handwäsche	nicht waschen
	<p>Die Zahlen im Waschbottich entsprechen den maximalen Waschttemperaturen, die nicht überschritten werden dürfen. Der Balken unterhalb des Waschbottichs verlangt nach einer (mechanisch) mildereren Behandlung (zum Beispiel Schongang). Er kennzeichnet Waschzyklen, die sich zum Beispiel für pflegeleichte und mechanisch empfindliche Artikel eignen.</p>							
<p>CHLOREN (Dreieck)</p> 								
	Chlorbleiche möglich							Chlorbleiche nicht möglich
<p>BÜGELN (Bügeleisen)</p> 								
	heiß bügeln	mäßig heiß bügeln	nicht heiß bügeln	nicht bügeln				
	<p>Die Punkte kennzeichnen die Temperaturbereiche der Reglerbügeleisen.</p>							
<p>CHEMISCHE REINIGUNG (Reinigungstrommel)</p> 								
	Normalreinigung auch Kiloreinigung möglich	Spezialreinigung Kiloreinigung nicht möglich	Reinigung nur mit Trockenschäum	keine chemische Reinigung				
	<p>Die Buchstaben sind lediglich für die Mitarbeiter der chemischen Reinigung bestimmt. Sie geben einen Hinweis für die in Frage kommende Reinigungsverfahren und Lösemittel. Der Strich unterhalb des Kreises verlangt bei der Reinigung nach einer Beschränkung der mechanischen Beanspruchung und der Feuchtigkeitszugabe.</p>							
<p>TUMBLER-TROCKNUNG (Trockentrommel)</p> 								
	Trocknen im Tumbler (Wäschetrockner) möglich			Trocknen im Tumbler nicht möglich				

Was Sie bei Aufträgen in Fremdstoffen beachten sollten:

Allgemeines:

Sind Fremdstoffe zu verarbeiten, benötigen wir unbedingt ein Stoffmuster, mindestens in der Größe 40 x 30 cm. Dies ist auch bei Unistoffen notwendig, da wir die Beschaffenheit im Sinne einer qualitativ einwandfreien Fertigung vor Verarbeitung prüfen.

Bitte kennzeichnen Sie die "rechte" Seite des Stoffes.

Sofort nach Eingang des Stoffmusters errechnen wir individuell den Stoffbedarf und informieren Sie über die benötigte Menge.

Außerdem benötigen wir Angaben über

- Nutzbreite
- Kettrapport
- Schußrapport
- Abstand Webkante zur Musteransatzlinie

Alternativ können Sie uns ein Originalstoffmuster in Ballenbreite und mind. einer Kettrapportlänge zukommen lassen.

Aufpreise für die Verwendung von Fremd-Alcantara erfragen Sie bitte bei unserer Verkaufsabteilung.

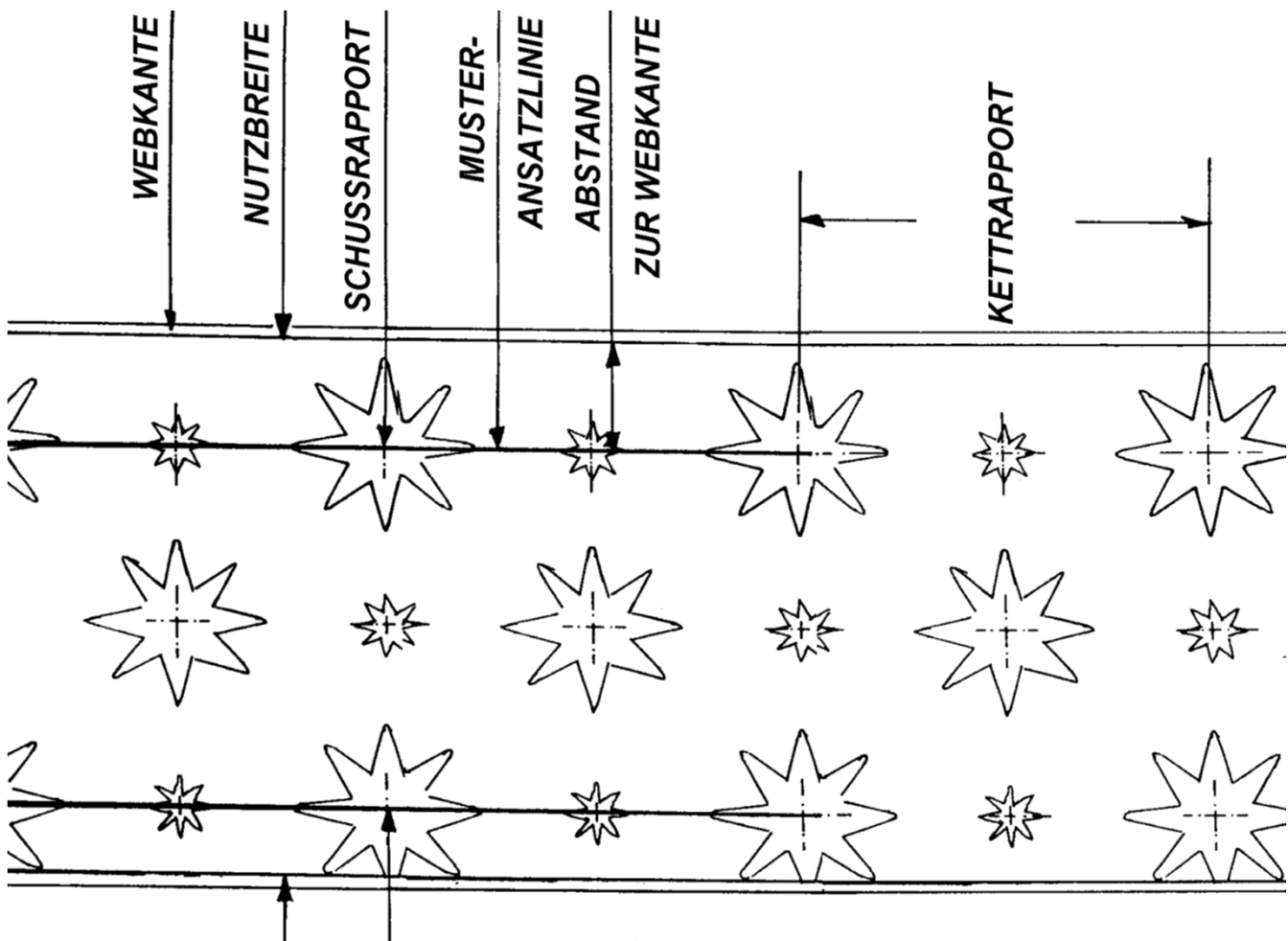

Was Sie bei Aufträgen in Fremdstoffen beachten sollten:

Bei Streifenstoffen müssen wir wissen, ob diese gestellt oder quer verarbeitet werden sollen.

Am besten, Sie zeichnen den Musterverlauf, den Sie sich wünschen, auf - und zwar für die Tagesdecke, das Kopfteil und den Bettkasten



Musterverlauf - Tagesdecke

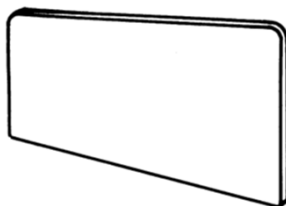

Musterverlauf - Kopfteil

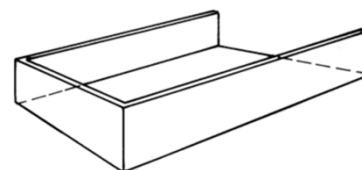

Musterverlauf - Bettkasten

Bei Unistoffen sollten Sie bekannt geben, ob das Kopfteil eine Mittelnaht haben soll; bei Betten mit Tagesdecken ist diese jedoch zwangsläufig (Strichverlauf).

Bei Rapportstoffen ist die Verarbeitung durch Bekanntgabe von Kettrapport und Schussrapport eindeutig.

Aus organisatorischen Gründen ist es nicht möglich, Stoffreste zurückzusenden.

Berechnungsgrundlage/Lieferzeit:

Fremdstoffe werden in der niedrigsten Stoffklasse 5 berechnet.

Der Auftrag wird mit einem Liefertermin auf Abruf bestätigt. Sofort nach Stoffeingang wird dieser anhand der gültigen Lieferliste terminiert.

Beachten Sie unsere Hinweise auf die Stoffeignung

Aus fertigungstechnischen, zum Teil auch aus optischen Gründen können nicht alle Stoffe für alle Bauteile eines Bettes verwendet werden.

Als kleine Hilfestellung haben wir auf den nachfolgenden Stofftabellen zu jedem Stoff angegeben, für welche Bauteile Sie ihn verwenden können.

Die gleiche Symbolik finden Sie auf den Rückseiten unserer Stoffmuster, wobei das Symbol gestrichen ist, falls der Stoff dafür nicht verwendet werden kann.

Um Reklamationen zu vermeiden und zu Ihrer eigenen Zufriedenheit bitten wir um Beachtung!

Modellbezogene Einschränkungen finden Sie jeweils im Kopf der entsprechenden Preislistenseite unter der Rubrik "Stoffaufteilungen". Bitte berücksichtigen Sie diese Hinweise, da der Musterverlauf bei dem entsprechenden Bauteil unschön wirken würde.



Bsp. 1: Kopfteil bogenförmig, d.h. Streifen können nicht rapportgerecht verarbeitet werden.

Die Bedeutung unserer Stoffeignungs-Symbole

Die Symbolreihe mit Streichungen bedeutet, dass der betreffende Stoff für das entsprechende Bauteile eines Bettes nicht geeignet ist.

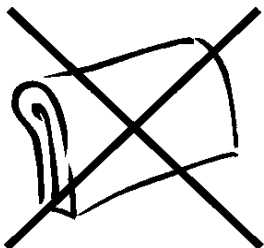

Beispiel:
Stoff nicht geeignet für Kopfteile



Bsp. 2: Kopfteil mit seitlicher Gehrungsnaht; keine rapportgerechte Verarbeitung möglich.



geeignet für Kissen, Nackenrollen etc.



geeignet für Tagesdecken und Überwürfe



geeignet für Kopfteile

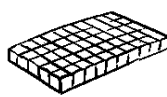

geeignet für Matratzenbezüge



geeignet für Bettkästen bzw. Bettumrandungen