

Möbel LETZ

Finden und Wohlfühlen



Typenplan

Vmontanara von Voglauer - Esszimmer bestehend aus Tisch & 2 Stühlen

Wichtiger Hinweis für Sie

Etwaige Hinweise des Herstellers in dieser Produktinformation, die sich auf die Gewährleistung beziehen, haben für Sie keinerlei Bindungswirkung und können von Ihnen ignoriert werden. Ihre gesetzlichen Gewährleistungsrechte als Verbraucher uns gegenüber, als Ihrem Verkäufer, werden dadurch in keiner Weise berührt oder eingeschränkt. Sie können sich wegen aller Mängel jederzeit an uns wenden. Darüber hinaus gehende Herstellergarantien bleiben natürlich unberührt. Dieser Artikel wird hergestellt von VOGLAUER Gschwandtner & Zwilling GmbH, Pichl 55, 5441 Abtenau, Österreich, office@voglauer.com

Möbel Letz GmbH
Am Gewerbepark 11
06895 Zahna-Elster

Tel.: 035383 - 6018 50

Fax.: 035383 - 6018 17

VOGLAUER

U montanara



TYPENLISTE

Für die **BESTELLUNG** bitte folgende Punkte angeben:

MODELL: MO | Vmontanara

HOLZART:



EG | Wildeiche geölt

GLAS/FRONT montegrau:



M-PM | Glasplatte



M-PH | Holzplatte

GLAS/FRONT optiwhite:



O-PO | Glasplatte



O-PH | Holzplatte

BELEUCHTUNG:



Beleuchtung
mit Funkschalter



Beleuchtung
mit Wippschalter

BEZUGSMATERIALIEN:

(bitte Kurzzeichen und Farbbezeichnung angeben)

STOFFE:

LODEN



mehr Info:
siehe Musterkarte

VINTAGE



mehr Info:
siehe Musterkarte

CURL



mehr Info:
siehe Musterkarte

CHALET



mehr Info:
siehe Musterkarte

LEDER:

MONTAN



mehr Info:
siehe Musterkarte

ARTIKELKURZZEICHEN:

von jedem Artikel das Artikelkurzzeichen angeben.

Achtung: Artikelspezifische Ergänzungen zusätzlich anführen!

Bestellbeispiel:

Vmontanara Wildeiche geölt (EG)

NLGHH-M-PM

Lowboard 192, mit 1 Glas- und 2 Holzklappen, Glasplatte montegrau, B/T/H 192/55,2/42 cm

NLS

Lade statt Klappe für Lowboard - **rechts eingebaut**

N-K

Kabelmanagement für Lowboard

NVH96G-O-R

Vitrine 96/202, 2-trg, Glastür rechts, Front optiwhite, B/T/H 96/42,5/202 cm

N-LS4

Beleuchtung mit Schalter für Vitrine

NAB18 LT

Sitzbank abgerundet, mit Leder LT testa di moro, B/T/H 275/65/84 cm

VOGLAUER - Zertifiziert & Ausgezeichnet

Voglauer Gschwandtner & Zwilling GmbH - 5441 Abtenau - Austria - FN 39238d - Landesgericht Salzburg



Konstruktiver Aufbau / Belastbarkeiten:

Korpus:	Korpusteile Tischlerplatte echtholzurniert		
Fronten:	Massivholz (Spalholzdesign) oder Colorglas satiniert		
Abdeckplatten:	Tischlerplatte echtholzurniert (14 mm) oder Colorglas satiniert (8 mm)		
Fachböden:	Hinter Holztüren Holzfücher, hinter durchsichtigen Frontgläsern brünierte Glasfücher (Parsol bronze)		
Dursichtige Frontgläser:	in ESG (Einscheibensicherheitsglas) - Parsol bronze		
Schubladen:	Gezinkte Massivholzladen (Eiche) mit verdecktem, leichtgängigen Vollauszug		
Tischplatten:	Tischlerplatte echtholzurniert mit Massivanleimer - widerstandsfähige Holzoberfläche aus Lackwachsgemisch mit naturnaher Griffhaptik		
Tür- u. Ladenöffnung:	PUSH-ON Öffnungsautomatik		

Belastbarkeiten:	Glasfachböden 6 mm:	max. 5 kg	Schubladen bis 80 cm Breite:	max. 10 kg
	Glasfachböden 8 mm:	max. 10 kg	Schubladen über 80 cm Breite:	max. 25 kg
	Holzfachböden:	max. 15 kg	Stühle:	max. 110 kg

Beleuchtung (optional)

Alle Beleuchtungssysteme werden von VOGLAUER fix in die Möbel eingebaut und verkabelt. Jedes beleuchtete Element hat ein eigenes Betriebsgerät bzw. einen Trafo und ein Netzkabel (ca. 2,5 m) mit EURO-Stecker.

Schaltung wahlweise:

- mit innenliegendem Miniwippschalter
- mit Funkschaltung und Dimmer (für jedes Möbelement wird ein eigener Funk-Handsender mitgeliefert - (es können nachträglich mehrere Beleuchtungen auf einen Handsender eingelernt werden)

Leistung/Verbrauch: LED-Spot: 2 Watt/Stk, COB LED-Streifen mit durchgehender Phosphorschicht: 5 Watt/lfm, LED-Graskanal (Q-Line): 7 Watt/lfm

Energieverbrauchskennzeichnung: Für alle VOGLAUER Möbel mit Beleuchtung gilt folgendes: „Dieses Produkt enthält eine Lichtquelle der **Energieeffizienzklasse F**“. Die Leuchtmittel und die dazugehörigen Betriebsgeräte können nur durch qualifiziertes Personal ausgetauscht werden.

Holzwerkstoffe - Raumklima:

Trotz sorgfältigster Verarbeitung ist Holz ein lebender Rohstoff, der auf Veränderungen der Luftfeuchtigkeit reagiert und sich klimatischen Gegebenheiten anpasst. Unterschiedliche Farben, Strukturen, kleine Risse, leichter Verzug oder offene Äste können unvermeidbar die Folge sein. Ein ideales Raumklima für Möbel besteht bei ca. 18-23 °C sowie bei ca. 45-55 % Luftfeuchtigkeit. Damit Verzug oder Risse auf ein Minimum reduziert werden, sollten Vollholzmöbel möglichst geringen Temperatur- bzw. Luftfeuchtigkeitsschwankungen ausgesetzt sein.

Geölte Holzoberflächen:

Unsere Hartöl-Wachskombinationen auf Basis pflanzlicher Öle entsprechen den höchsten Umweltstandards und sind Bioprodukten gleichzusetzen. Die geölte Oberfläche ist atmungsaktiv und verbessert das Raumklima. Die Oberfläche ist antistatisch, also staub- und schmutzabweisend.

Pflege von geölter Oberfläche: Um den Wert der geölten Möbel von VOGLAUER zu erhalten, wird ein Nachölen ca. alle 6-8 Monate empfohlen. Tragen Sie das VOGLAUER Pflegeöl ("Pflegeöl" - siehe Zubehör) mit einem weichen und nicht fasernden Lappen dünn auf und verreiben Sie es gleichmäßig in Faserrichtung. Anschließend mit einem trockenen Baumwolltuch auspolieren. Die Oberfläche wird seidenglänzend und samtweich.

Möbelbezugsmaterialien:

- **Lodenstoff** aus 100 % reiner Schurwolle
- **Vintagestoff** aus 100 % Microfaser (PES)
- Kräftiges weiches **Rindnappaleder** mit Narbenbild und markantem Millkorn.
- **Curl-Stoff** aus pflegeleichten Q2-Hitex®-Garnen (74% PAN, 26 % PES)
- **Chalet-Stoff** aus pflegeleichten Q2-Hitex®-Garnen (58% PAN, 42 % PES)

Die Erzeugung bzw. Bearbeitung von Stoffen und Leder bedingt viele Arbeitsschritte, weshalb leichte Farbabweichungen beim Endprodukt nicht zu vermeiden sind. Dies ist vor allem beim Vergleich zwischen Muster und Originalmöbel zu beachten. Die Faltenbildung entspricht einem natürlichen Vorgang und ist daher keine Minderung in der Qualität. Sie entsteht durch die Benutzung bzw. Dehnung der Bezugsmaterialien.

Wichtige Planungshinweise:

- Klären sie bauwerkbedingte Gegebenheiten, Hemmnisse, Maße und Belastungswerte bei der Bedarfsermittlung damit eine mangelfreie Vertragserfüllung gewährleistet ist.
- Klären Sie elektrische Vorleistungen für Anschluss- und Gerätetechnik (frei hängende Beleuchtungssysteme erfordern Kabelkanallösungen auf oder unter Putz). Jedes beleuchtete Element hat ein separates Netzkabel (ca. 2,5 m) mit EURO-Stecker. Der Netzanschluss für die Beleuchtung (Steckdose, Kabelauslass) kann bei den Korpusmöbel hinter der gesamten Rückwand erfolgen (Rückwandluft ca. 23 mm).
- Türbänder sind vernickelt und 3-dimensional verstellbar. Entscheidend für das genaue Passen der Türen ist jedoch, dass die Möbel auf einem ebenen Boden aufgestellt werden; Unebenheiten können mit den mitgelieferten Möbelkeilen ausgeglichen werden.
- Alle Elemente mit Drehtüren können anschlagseitig nur mit Wandabstand lt. Skizze montiert werden, da die Türen beim Öffnen konstruktionsbedingt seitlich austragen.
- Alle in der Typenliste angegebene Maße sind theoretische Circumaße und können insbesondere durch Summentoleranzen von den wirklichen Maßen abweichen. Griff- oder sonstige unwesentliche Bauteilüberstände sind in den Gesamtmaßen nicht berücksichtigt.

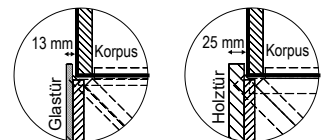

Montage der Möbel

Auch Standelemente müssen wegen der großen Türen und Vollauszugladen gegen Kippen an die Wand befestigt werden. VOGLAUER liefert das passende Montagezubehör für festes Mauerwerk mit. Für Leichtbauwände muss der Fachmonteur geeignete Dübel und Schrauben selbst besorgen. VOGLAUER übernimmt für die Montage keine Haftung!

Alle Möbel werden von VOGLAUER im Werk zusammengebaut und individuell angepasst. Sperrige Möbel sind für Montagezwecke zerlegbar oder werden zerlegt angeliefert. Für nicht zusammengebaute Möbel liefert VOGLAUER entsprechende Montageskizzen mit.

VOGLAUER Möbelgütepass:

Beim Kauf von VOGLAUER Möbeln wird der VOGLAUER Möbelgütepass überreicht (Online Download: www.voglauer.com). Eine umfassende Dokumentation, in der die 5-Jahres-Garantie spezifiziert wird und viele wichtige Informationen wie z.B. Gebrauchs- und Pflegeanweisungen enthalten sind.

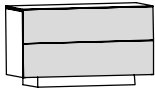
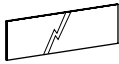
	 <p>B/T/H in cm: 128 / 51,8 / 73,4</p>				<p>Spiegel Parsol bronze</p>  <p>B/T/H in cm: 129 / 5,1 / 42</p>
Beschreibung	Sideboard 128 mit 2 Laden				Spiegel 129/42 cm
Abdeckplatte	Glasplatte		Holzplatte		---
Glasfarbe	montegrau	optiwhite	montegrau	optiwhite	---
Artikelnummer	NS12-M-PM	NS12-O-PO	NS12-M-PH	NS12-O-PH	NSP12

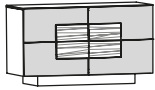
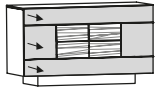
	<p>1 Fachboden</p>  <p>B/T/H in cm: 128 / 51,8 / 74</p>				 <p>B/T/H in cm: 128 / 51,8 / 74</p>			
Beschreibung	Sideboard 128/74, 2 Glstüren				Sideboard 128/74, 3 Laden			
Abdeckplatte	Glasplatte		Holzplatte		Glasplatte		Holzplatte	
Glasfarbe	montegrau	optiwhite	montegrau	optiwhite	montegrau	optiwhite	montegrau	optiwhite
Artikelnummer	NS12U-M-PM	NS12U-O-PO	NS12U-M-PH	NS12U-O-PH	NS12UL-M-PM	NS12UL-O-PO	NS12UL-M-PH	NS12UL-O-PH

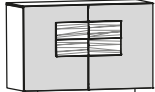
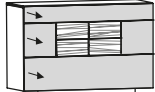
	<p>1 Fachboden</p>  <p>B/T/H in cm: 128 / 51,8 / 90</p>				 <p>B/T/H in cm: 128 / 51,8 / 90</p>			
Beschreibung	Sideboard 128/90, 2 Glstüren				Sideboard 128/90, 3 Laden			
Abdeckplatte	Glasplatte		Holzplatte		Glasplatte		Holzplatte	
Glasfarbe	montegrau	optiwhite	montegrau	optiwhite	montegrau	optiwhite	montegrau	optiwhite
Artikelnummer	NSH12-M-PM	NSH12-O-PO	NSH12-M-PH	NSH12-O-PH	NSH12L-M-PM	NSH12L-O-PO	NSH12L-M-PH	NSH12L-O-PH

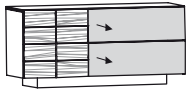
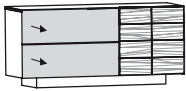
	<p>1 Fachboden</p>  <p>B/T/H in cm: 160 / 51,8 / 73,4</p>				<p>1 Fachboden</p>  <p>B/T/H in cm: 160 / 51,8 / 73,4</p>			
Beschreibung	Sideboard 160 mit Tür und 2 Laden, Türanschlag links				Sideboard 160 mit Tür und 2 Laden, Türanschlag rechts			
Abdeckplatte	Glasplatte		Holzplatte		Glasplatte		Holzplatte	
Glasfarbe	montegrau	optiwhite	montegrau	optiwhite	montegrau	optiwhite	montegrau	optiwhite
Artikelnummer	NS16-M-L-PM	NS16-O-L-PO	NS16-M-L-PH	NS16-O-L-PH	NS16-M-R-PM	NS16-O-R-PO	NS16-M-R-PH	NS16-O-R-PH

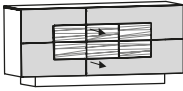
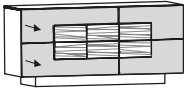
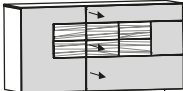
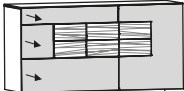
	1 Fachboden				1 Fachboden			
								
	B/T/H in cm: 160 / 51,8 / 74				B/T/H in cm: 160 / 51,8 / 74			
Beschreibung	Sideboard 160/74, 1 Tür, 2 Laden, Türanschlag links				Sideboard 160/74, 1 Tür, 2 Laden, Türanschlag rechts			
Abdeckplatte	Glasplatte		Holzplatte		Glasplatte		Holzplatte	
Glasfarbe	montegrau	optiwhite	montegrau	optiwhite	montegrau	optiwhite	montegrau	optiwhite
Artikelnummer	NS16U-M-L-PM	NS16U-O-L-PO	NS16U-M-L-PH	NS16U-O-L-PH	NS16U-M-R-PM	NS16U-O-R-PO	NS16U-M-R-PH	NS16U-O-R-PH
	1 Fachboden				1 Fachboden			
								
	B/T/H in cm: 160 / 51,8 / 90				B/T/H in cm: 160 / 51,8 / 90			
Beschreibung	Sideboard 160/90, 1 Tür, 3 Laden, Türanschlag links				Sideboard 160/90, 1 Tür, 3 Laden, Türanschlag rechts			
Abdeckplatte	Glasplatte		Holzplatte		Glasplatte		Holzplatte	
Glasfarbe	montegrau	optiwhite	montegrau	optiwhite	montegrau	optiwhite	montegrau	optiwhite
Artikelnummer	NSH16-M-L-PM	NSH16-O-L-PO	NSH16-M-L-PH	NSH16-O-L-PH	NSH16-M-R-PM	NSH16-O-R-PO	NSH16-M-R-PH	NSH16-O-R-PH

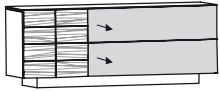
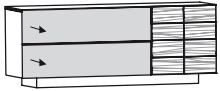
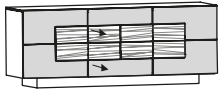
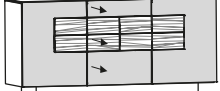
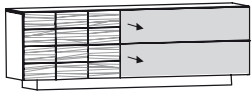
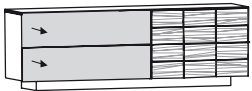
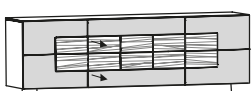
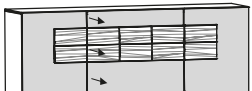
	1 Fachboden				1 Fachboden			
								
	B/T/H in cm: 192 / 51,8 / 73,4				B/T/H in cm: 192 / 51,8 / 73,4			
Beschreibung	Sideboard 192 mit Tür und 2 Laden, Türanschlag links				Sideboard 192 mit Tür und 2 Laden, Türanschlag rechts			
Abdeckplatte	Glasplatte		Holzplatte		Glasplatte		Holzplatte	
Glasfarbe	montegrau	optiwhite	montegrau	optiwhite	montegrau	optiwhite	montegrau	optiwhite
Artikelnummer	NS19-M-L-PM	NS19-O-L-PO	NS19-M-L-PH	NS19-O-L-PH	NS19-M-R-PM	NS19-O-R-PO	NS19-M-R-PH	NS19-O-R-PH
	Außen je 1 Fachboden				Außen je 1 Fachboden			
								
	B/T/H in cm: 192 / 51,8 / 74				B/T/H in cm: 192 / 51,8 / 90			
Beschreibung	Sideboard 192/74, 2 Türen, 2 Laden				Sideboard 192/90, 2 Türen, 3 Laden			
Abdeckplatte	Glasplatte		Holzplatte		Glasplatte		Holzplatte	
Glasfarbe	montegrau	optiwhite	montegrau	optiwhite	montegrau	optiwhite	montegrau	optiwhite
Artikelnummer	NS19U-M-PM	NS19U-O-PO	NS19U-M-PH	NS19U-O-PH	NSH19-M-PM	NSH19-O-PO	NSH19-M-PH	NSH19-O-PH
	1 Fachboden				1 Fachboden			
								
	B/T/H in cm: 224 / 51,8 / 73,4				B/T/H in cm: 224 / 51,8 / 73,4			
Beschreibung	Sideboard 224 mit Schiebetür und 2 Laden, Schiebetür links				Sideboard 224 mit Schiebetür und 2 Laden, Schiebetür rechts			
Abdeckplatte	Glasplatte		Holzplatte		Glasplatte		Holzplatte	
Glasfarbe	montegrau	optiwhite	montegrau	optiwhite	montegrau	optiwhite	montegrau	optiwhite
Artikelnummer	NS22-M-L-PM	NS22-O-L-PO	NS22-M-L-PH	NS22-O-L-PH	NS22-M-R-PM	NS22-O-R-PO	NS22-M-R-PH	NS22-O-R-PH
	Außen je 1 Fachboden				Außen je 1 Fachboden			
								
	B/T/H in cm: 224 / 51,8 / 74				B/T/H in cm: 224 / 51,8 / 90			
Beschreibung	Sideboard 224/74, 2 Türen, 2 Laden				Sideboard 224/90, 2 Türen, 3 Laden			
Abdeckplatte	Glasplatte		Holzplatte		Glasplatte		Holzplatte	
Glasfarbe	montegrau	optiwhite	montegrau	optiwhite	montegrau	optiwhite	montegrau	optiwhite
Artikelnummer	NS22U-M-PM	NS22U-O-PO	NS22U-M-PH	NS22U-O-PH	NSH22-M-PM	NSH22-O-PO	NSH22-M-PH	NSH22-O-PH
Preis								

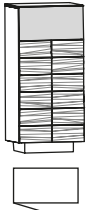
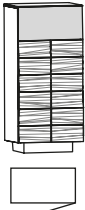
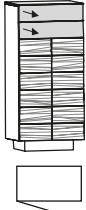
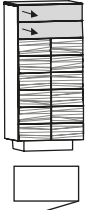
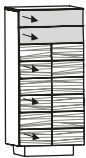
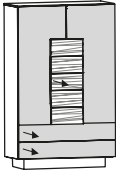
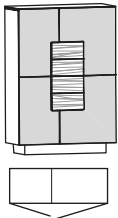
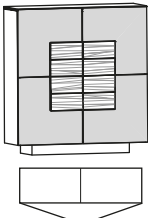

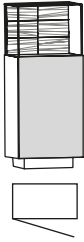
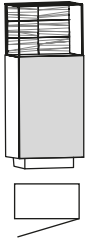
	3 Fachböden				3 Fachböden			
								
	B/T/H in cm: 64 / 42,5 / 138				B/T/H in cm: 64 / 42,5 / 138			
Beschreibung	Highboard 64, 1 Tür, Türanschlag links				Highboard 64, 1 Tür, Türanschlag rechts			
Abdeckplatte	Glasplatte		Holzplatte		Glasplatte		Holzplatte	
Glasfarbe	montegrau	optiwhite	montegrau	optiwhite	montegrau	optiwhite	montegrau	optiwhite
Artikelnummer	NH64T-M-L-PM	NH64T-O-L-PO	NH64T-M-L-PH	NH64T-O-L-PH	NH64T-M-R-PM	NH64T-O-R-PO	NH64T-M-R-PH	NH64T-O-R-PH
	2 Fachböden				2 Fachböden			
								
	B/T/H in cm: 64 / 42,5 / 138				B/T/H in cm: 64 / 42,5 / 138			
Beschreibung	Highboard 64, 1 Tür, 2 Schubladen, Türanschlag links				Highboard 64, 1 Tür, 2 Schubladen, Türanschlag rechts			
Abdeckplatte	Glasplatte		Holzplatte		Glasplatte		Holzplatte	
Glasfarbe	montegrau	optiwhite	montegrau	optiwhite	montegrau	optiwhite	montegrau	optiwhite
Artikelnummer	NH64TL-M-L-PM	NH64TL-O-L-PO	NH64TL-M-L-PH	NH64TL-O-L-PH	NH64TL-M-R-PM	NH64TL-O-R-PO	NH64TL-M-R-PH	NH64TL-O-R-PH
	 B/T/H in cm: 64 / 42,5 / 138				 oben 1 fester Boden außen je 1 Fachboden mitte Apothekeauszug (3 Ladenkorpusse) unten 2 Schubladen B/T/H in cm: 96 / 42,5 / 154			
Beschreibung	Highboard 64, 5 Laden				Highboard 96, mit Apothekeauszug			
Abdeckplatte	Glasplatte		Holzplatte		Glasplatte		Holzplatte	
Glasfarbe	montegrau	optiwhite	montegrau	optiwhite	montegrau	optiwhite	montegrau	optiwhite
Artikelnummer	NH64L-M-PM	NH64L-O-PO	NH64L-M-PH	NH64L-O-PH	NH96A-M-PM	NH96A-O-PO	NH96A-M-PH	NH96A-O-PH
	je 3 Fachböden				je 3 Fachböden			
								
	B/T/H in cm: 96 / 42,5 / 137,4				B/T/H in cm: 128 / 42,5 / 137,4			
Beschreibung	Highboard 96, Glasüren				Highboard 128, Glasüren			
Abdeckplatte	Glasplatte		Holzplatte		Glasplatte		Holzplatte	
Glasfarbe	montegrau	optiwhite	montegrau	optiwhite	montegrau	optiwhite	montegrau	optiwhite
Artikelnummer	NH96G-M-PM	NH96G-O-PO	NH96G-M-PH	NH96G-O-PH	NH128G-M-PM	NH128G-O-PO	NH128G-M-PH	NH128G-O-PH

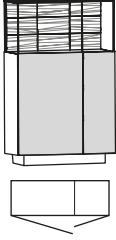
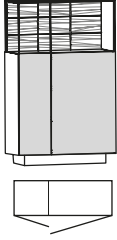
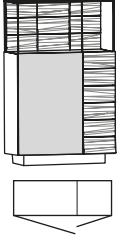
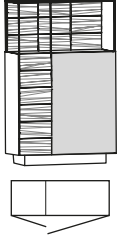
unten 2 Fachböden oben Glaskubus mit Spalholzrückwand				
	B/T/H in cm: 64 / 41,5 / 153,3		B/T/H in cm: 64 / 41,5 / 153,3	
Beschreibung	Highboard 64 mit Vitrinteileil, 1 Tür, Türanschlag links		Highboard 64 mit Vitrinteileil, 1 Tür, Türanschlag rechts	
Frontglas	montegrau	optiwhite	montegrau	optiwhite
Artikelnummer	NH64V-M-L	NH64V-O-L	NH64V-M-R	NH64V-O-R
Beleuchtung mit Schalter	(N-LS64Q)			
Beleuchtung - Funk mit Dimmer	(N-LF64Q)			

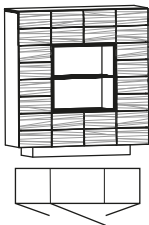
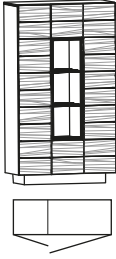
unten 2 Fachböden oben Glaskubus mit Spalholzrückwand								
	B/T/H in cm: 96 / 41,5 / 153,3		B/T/H in cm: 96 / 41,5 / 153,3		B/T/H in cm: 96 / 42,5 / 153,3		B/T/H in cm: 96 / 42,5 / 153,3	
Beschreibung	Highboard 96 mit Vitrinteileil, 2-türig, Ausführung links		Highboard 96 mit Vitrinteileil, 2-türig, Ausführung links		Highboard 96 mit Vitrinteileil, 2-türig, Ausführung links		Highboard 96 mit Vitrinteileil, 2-türig, Ausführung rechts	
Frontglas	montegrau	optiwhite	montegrau	optiwhite	montegrau	optiwhite	montegrau	optiwhite
Artikelnummer	NH96V-M-L	NH96V-O-L	NH96V-M-R	NH96V-O-R	NH96VH-M-L	NH96VH-O-L	NH96VH-M-R	NH96VH-O-R
Beleuchtung mit Schalter	(N-LS96Q)							
Beleuchtung - Funk mit Dimmer	(N-LF96Q)							

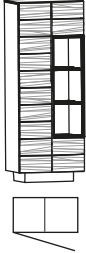
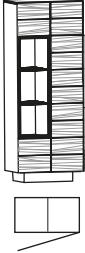
je 3 Fachböden					je 4 Fachböden				
	B/T/H in cm: 128 / 42,5 / 137,4					B/T/H in cm: 96 / 42,5 / 169,4			
Beschreibung	Highboard 128, Holztüren				Vitrine 96/170, 2 Holztüren				
Abdeckplatte	Glasplatte		Holzplatte		Glasplatte		Holzplatte		
Glasfarbe (-rahmen)	montegrau	optiwhite	montegr. (Alu silber)	optiwhite (Alu silber)	montegrau	optiwhite	montegr. (Alu silber)	optiwhite (Alu silber)	
Artikelnummer	NH128H-M-PM	NH128H-O-PO	NH128H-M-PH	NH128H-O-PH	NVN96H-M-PM	NVN96H-O-PO	NVN96H-M-PH	NVN96H-O-PH	
Glasrückwand	(N-R2)				(N-R3)				
2x LED-Spot mit Schalter	(N-LS2)				(N-LS3)				
2x LED-Spot mit Funk und Dimmer	(N-LF2)				(N-LF3)				

	je 4 Fachböden		je 4 Fachböden	
		B/T/H in cm: 64 / 42,5 / 169,4		B/T/H in cm: 64 / 42,5 / 169,4
Beschreibung	Vitrine 64/170, Holztür, Türanschlag links			Vitrine 64/170, Holztür, Türanschlag rechts
Abdeckplatte	Glasplatte		Holzplatte	
Glasfarbe (-rahmen)	montegrau	optiwhite	montegr. (Alu silber)	optiwhite (Alu silber)
Artikelnummer	NVN64H-M-L-PM	NVN64H-O-L-PO	NVN64H-M-L-PH	NVN64H-O-L-PH
Glasrückwand	(N-R3)			
3x LED-Spot mit Schalter	(N-LS3)			
3x LED-Spot mit Funk und Dimmer	(N-LF3)			

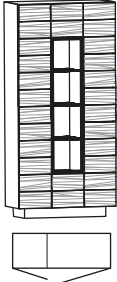
	je 5 Fachböden		je 5 Fachböden		je 5 Fachböden	
		B/T/H in cm: 64 / 42,5 / 201,6		B/T/H in cm: 64 / 42,5 / 201,6		B/T/H in cm: 96 / 42,5 / 201,6
Beschreibung	Vitrine 64/202, Holztür, Türanschlag links	Vitrine 64/202, Holztür, Türanschlag rechts	Vitrine 96/202, 2 Holztüren			
Glasrahmen	montegr. (Alu silber)	optiwhite (Alu silber)	montegr. (Alu silber)	optiwhite (Alu silber)	montegr. (Alu silber)	optiwhite (Alu silber)
Artikelnummer	NVH64H-M-L	NVH64H-O-L	NVH64H-M-R	NVH64H-O-R	NVH96H-M	NVH96H-O
Glasrückwand	(N-R4)					
4x LED-Spot mit Schalter	(N-LS4)					
4x LED-Spot mit Funk und Dimmer	(N-LF4)					

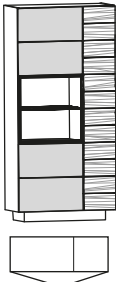
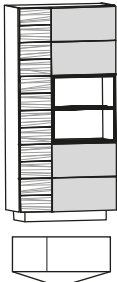
	je 5 Fachböden		je 5 Fachböden	
		B/T/H in cm: 96 / 42,5 / 201,6		B/T/H in cm: 96 / 42,5 / 201,6
Beschreibung	Vitrine 96/202, 1 Glastür, 1 Holztür, Ausführung links		Vitrine 96/202, 1 Glastür, 1 Holztür, Ausführung rechts	
Frontglas	montegrau	optiwhite	montegrau	optiwhite
Artikelnummer	NVH96G-M-L	NVH96G-O-L	NVH96G-M-R	NVH96G-O-R
Glasrückwand	(N-R2)			
2x LED-Spot mit Schalter	(N-LS2)			
2x LED-Spot mit Funk und Dimmer	(N-LF2)			

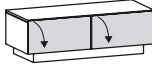
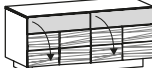
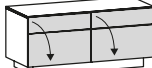
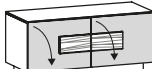
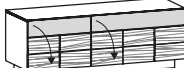
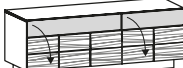
Für Kabelführung unten keine Rückwand (14,6 cm frei)	 <p>B/T/H in cm: 128 / 55,2 / 41,4</p>				 <p>B/T/H in cm: 128 / 54,1 / 41,4</p>			
	Beschreibung Lowboard mit 2 Holzklappen 128 cm				Beschreibung Lowboard mit 2 Glasklappen 128 cm			
Abdeckplatte Glasplatte		Abdeckplatte Holzplatte		Abdeckplatte Glasplatte		Abdeckplatte Holzplatte		
Glasfarbe montegrau optiwhite		Glasfarbe montegrau optiwhite		Glasfarbe montegrau optiwhite		Glasfarbe montegrau optiwhite		
Artikelnummer NLHH-PM NLHH-PO		Artikelnummer NLHH-PH		Artikelnummer NLGG-M-PM NLGG-O-PO		Artikelnummer NLGG-M-PH NLGG-O-PH		
Kabelmanagement (N-K)		Kabelmanagement (N-K)		Kabelmanagement (N-K)		Kabelmanagement (N-K)		
Schublade 64 für Lowboard (NLS)				Schublade 64 für Lowboard (NLS)				
je 1 Fachboden Für Kabelführung Rückwandluft 8,4 cm	 <p>B/T/H in cm: 128 / 55,2 / 58</p>				 <p>B/T/H in cm: 128 / 54,1 / 58</p>			
	Beschreibung Lowboard 128/58, 2 Klappen				Beschreibung Lowboard 128/58, 2 Glasklappen			
Abdeckplatte Glasplatte		Abdeckplatte Holzplatte		Abdeckplatte Glasplatte		Abdeckplatte Holzplatte		
Glasfarbe montegrau optiwhite		Glasfarbe montegrau optiwhite		Glasfarbe montegrau optiwhite		Glasfarbe montegrau optiwhite		
Artikelnummer NLH12HH-M-PM NLH12HH-O-PO		Artikelnummer NLH12HH-M-PH NLH12HH-O-PH		Artikelnummer NLH12GG-M-PM NLH12GG-O-PO		Artikelnummer NLH12GG-M-PH NLH12GG-O-PH		
Kabelmanagement (N-K)		Kabelmanagement (N-K)		Kabelmanagement (N-K)		Kabelmanagement (N-K)		
Schublade 64 für Lowboard (NLS)				Schublade 64 für Lowboard (NLS)				
je 1 Fachboden Für Kabelführung Rückwandluft 8,4 cm	 <p>B/T/H in cm: 128 / 55,2 / 58</p>							
	Beschreibung Lowboard 128/58, 2 Glasklappen							
Abdeckplatte Glasplatte		Abdeckplatte Holzplatte		Abdeckplatte Glasplatte		Abdeckplatte Holzplatte		
Glasfarbe montegrau optiwhite		Glasfarbe montegrau optiwhite		Glasfarbe montegrau optiwhite		Glasfarbe montegrau optiwhite		
Artikelnummer NLH12U-M-PM NLH12U-O-PO		Artikelnummer NLH12U-M-PH NLH12U-O-PH						
Kabelmanagement (N-K)		Kabelmanagement (N-K)						
Schublade 64 für Lowboard (NLS)								
je 1 Fachboden Für Kabelführung Rückwandluft 8,4 cm	 <p>B/T/H in cm: 160 / 55,2 / 58</p>				 <p>B/T/H in cm: 160 / 55,2 / 58</p>			
	Beschreibung Lowboard 160/58, 2 Klappen, Ausführung links				Beschreibung Lowboard 160/58, 2 Klappen, Ausführung rechts			
Abdeckplatte Glasplatte		Abdeckplatte Holzplatte		Abdeckplatte Glasplatte		Abdeckplatte Holzplatte		
Glasfarbe montegrau optiwhite		Glasfarbe montegrau optiwhite		Glasfarbe montegrau optiwhite		Glasfarbe montegrau optiwhite		
Artikelnummer NLH16HH-M-L-PM NLH16HH-O-L-PO		Artikelnummer NLH16HH-M-L-PH NLH16HH-O-L-PH		Artikelnummer NLH16HH-M-R-PM NLH16HH-O-R-PO		Artikelnummer NLH16HH-M-R-PH NLH16HH-O-R-PH		
Kabelmanagement (N-K)		Kabelmanagement (N-K)		Kabelmanagement (N-K)		Kabelmanagement (N-K)		
Schublade 64 für Lowboard (NLS)				Schublade 64 für Lowboard (NLS)				
Schublade 96 für Lowboard (NLS9)				Schublade 96 für Lowboard (NLS9)				

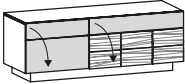
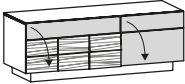
je 1 Fachboden Für Kabelführung Rückwandluft 8,4 cm	 B/T/H in cm: 160 / 55,2 / 58				 B/T/H in cm: 160 / 52,2 / 58			
	Beschreibung Lowboard 160/58, 1 Glas-, 1 Holzklappe				Beschreibung Lowboard 160/58, 1 Holz-, 1 Glasklappe			
Abdeckplatte	Glasplatte		Holzplatte		Glasplatte		Holzplatte	
Glasfarbe	montegrau	optiwhite	montegrau	optiwhite	montegrau	optiwhite	montegrau	optiwhite
Artikelnummer	NLH16GH-M-PM	NLH16GH-O-PO	NLH16GH-M-PH	NLH16GH-O-PH	NLH16HG-M-PM	NLH16HG-O-PO	NLH16HG-M-PH	NLH16HG-O-PH
Kabelmanagement	(N-K)		(N-K)		(N-K)		(N-K)	
Schublade 64 für Lowboard	(NLS)							
Schublade 96 für Lowboard	(NLS9)							

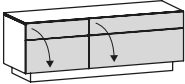
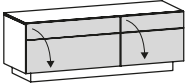
je 1 Fachboden Für Kabelführung Rückwandluft 8,4 cm	 B/T/H in cm: 160 / 54,1 / 58				 B/T/H in cm: 160 / 54,1 / 58			
	Beschreibung Lowboard 160/58, 2 Glasklappen, Ausführung links				Beschreibung Lowboard 160/58, 2 Glasklappen, Ausführung rechts			
Abdeckplatte	Glasplatte		Holzplatte		Glasplatte		Holzplatte	
Glasfarbe	montegrau	optiwhite	montegrau	optiwhite	montegrau	optiwhite	montegrau	optiwhite
Artikelnummer	NLH16GG-M-L-PM	NLH16GG-O-L-PO	NLH16GG-M-L-PH	NLH16GG-O-L-PH	NLH16GG-M-R-PM	NLH16GG-O-R-PO	NLH16GG-M-R-PH	NLH16GG-O-R-PH
Kabelmanagement	(N-K)		(N-K)		(N-K)		(N-K)	
Schublade 64 für Lowboard	(NLS)							
Schublade 96 für Lowboard	(NLS9)							

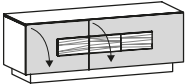
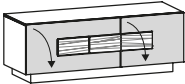
je 1 Fachboden Für Kabelführung Rückwandluft 8,4 cm	 B/T/H in cm: 160 / 55,2 / 58				 B/T/H in cm: 160 / 55,2 / 58			
	Beschreibung Lowboard 160/58, 2 Glasklappen, Ausführung links				Beschreibung Lowboard 160/58, 2 Glasklappen, Ausführung rechts			
Abdeckplatte	Glasplatte		Holzplatte		Glasplatte		Holzplatte	
Glasfarbe	montegrau	optiwhite	montegrau	optiwhite	montegrau	optiwhite	montegrau	optiwhite
Artikelnummer	NLH16U-M-L-PM	NLH16U-O-L-PO	NLH16U-M-L-PH	NLH16U-O-L-PH	NLH16U-M-R-PM	NLH16U-O-R-PO	NLH16U-M-R-PH	NLH16U-O-R-PH
Kabelmanagement	(N-K)		(N-K)		(N-K)		(N-K)	
Schublade 64 für Lowboard	(NLS)							
Schublade 96 für Lowboard	(NLS9)							

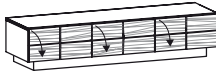
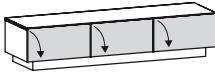
Für Kabelführung unten keine Rückwand (14,6 cm frei)	 B/T/H in cm: 192 / 55,2 / 41,4				 B/T/H in cm: 192 / 54,1 / 41,4			
	Beschreibung Lowboard mit 3 Holzklappen 192 cm				Beschreibung Lowboard mit 3 Glasklappen 192 cm			
Abdeckplatte	Glasplatte		Holzplatte		Glasplatte		Holzplatte	
Glasfarbe	montegrau	optiwhite	---		montegrau	optiwhite	montegrau	optiwhite
Artikelnummer	NLHHH-PM	NLHHH-PO	NLHHH-PH		NLGGG-M-PM	NLGGG-O-PO	NLGGG-M-PH	NLGGG-O-PH
Kabelmanagement	(N-K)		(N-K)		(N-K)		(N-K)	
Schublade 64 für Lowboard	(NLS)				Position für Ladeneinbau angeben			

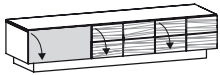
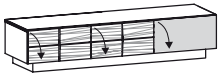
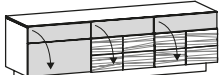
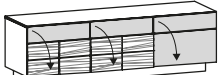
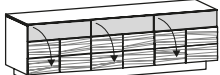
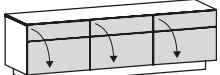
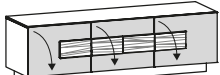
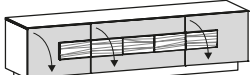
Für Kabelführung unten keine Rückwand (14,6 cm frei)	 <p>B/T/H in cm: 192 / 55,2 / 41,4</p>				 <p>B/T/H in cm: 192 / 55,2 / 41,4</p>			
	Beschreibung Lowboard mit 3 Klappen, 192 cm							
Abdeckplatte Glasplatte		Holzplatte		Glasplatte		Holzplatte		
Glasfarbe montegrau optiwhite		montegrau optiwhite		montegrau optiwhite		montegrau optiwhite		
Artikelnummer NLGHH-M-PM NLGHH-O-PO		NLGHH-M-PH NLGHH-O-PH		NLHHG-M-PM NLHHG-O-PO		NLHHG-M-PH NLHHG-O-PH		
Kabelmanagement (N-K)		(N-K)		(N-K)		(N-K)		
Schublade 64 für Lowboard				(NLS) Position für Ladeneinbau angeben				
je 1 Fachboden Für Kabelführung Rückwandluft 8,4 cm	 <p>B/T/H in cm: 192 / 55,2 / 58</p>				 <p>B/T/H in cm: 192 / 55,2 / 58</p>			
	Beschreibung Lowboard 192/58, 1 Glas-, 2 Holzklappen							
Abdeckplatte Glasplatte		Holzplatte		Glasplatte		Holzplatte		
Glasfarbe montegrau optiwhite		montegrau optiwhite		montegrau optiwhite		montegrau optiwhite		
Artikelnummer NLH19GHH-M-PM NLH19GHH-O-PO		NLH19GHH-M-PH NLH19GHH-O-PH		NLH19HHG-M-PM NLH19HHG-O-PO		NLH19HHG-M-PH NLH19HHG-O-PH		
Kabelmanagement (N-K)		(N-K)		(N-K)		(N-K)		
Schublade 64 für Lowboard				(NLS) Position für Ladeneinbau angeben				
je 1 Fachboden Für Kabelführung Rückwandluft 8,4 cm	 <p>B/T/H in cm: 192 / 55,2 / 58</p>				 <p>B/T/H in cm: 192 / 54,1 / 58</p>			
	Beschreibung Lowboard 192/58, 3 Klappen							
Abdeckplatte Glasplatte		Holzplatte		Glasplatte		Holzplatte		
Glasfarbe montegrau optiwhite		montegrau optiwhite		montegrau optiwhite		montegrau optiwhite		
Artikelnummer NLH19HHH-M-PM NLH19HHH-O-PO		NLH19HHH-M-PH NLH19HHH-O-PH		NLH19GGG-M-PM NLH19GGG-O-PO		NLH19GGG-M-PH NLH19GGG-O-PH		
Kabelmanagement (N-K)		(N-K)		(N-K)		(N-K)		
Schublade 64 für Lowboard				(NLS) Position für Ladeneinbau angeben				
je 1 Fachboden Für Kabelführung Rückwandluft 8,4 cm	 <p>B/T/H in cm: 192 / 55,2 / 58</p>				 <p>B/T/H in cm: 224 / 55,2 / 58</p>			
	Beschreibung Lowboard 192/58, 3 Glasklappen							
Abdeckplatte Glasplatte		Holzplatte		Glasplatte		Holzplatte		
Glasfarbe montegrau optiwhite		montegrau optiwhite		montegrau optiwhite		montegrau optiwhite		
Artikelnummer NLH19U-M-PM NLH19U-O-PO		NLH19U-M-PH NLH19U-O-PH		NLH22U-M-PM NLH22U-O-PO		NLH22U-M-PH NLH22U-O-PH		
Kabelmanagement (N-K)		(N-K)		(N-K)		(N-K)		
Schublade 64 für Lowboard				(NLS) Position für Ladeneinbau angeben				
Schublade 96 für Lowboard				-- (NLS9)				

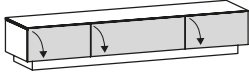
Für Kabelführung unten keine Rückwand (14,6 cm frei)								
	B/T/H in cm: 224 / 55,2 / 42				B/T/H in cm: 224 / 54,1 / 42			
Beschreibung	Lowboard 224, 3 Holzklappen				Lowboard 224, 3 Glasklappen			
Abdeckplatte	Glasplatte		Holzplatte		Glasplatte		Holzplatte	
Glasfarbe	montegrau	optiwhite	---		montegrau	optiwhite	montegrau	optiwhite
Artikelnummer	NL22HHH-PM	NL22HHH-PO	NL22HHH-PH		NL22GGG-M-PM	NL22GGG-O-PO	NL22GGG-M-PH	NL22GGG-O-PH
Kabelmanagement	(N-K)		(N-K)		(N-K)		(N-K)	
Schublade 64 für Lowboard					(NLS)	Position für Ladeneinbau angeben		
Schublade 96 für Lowboard					(NLS9)			

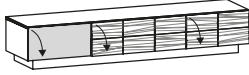
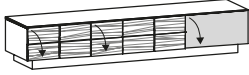
Für Kabelführung unten keine Rückwand (14,6 cm frei)								
	B/T/H in cm: 224 / 55,2 / 42				B/T/H in cm: 224 / 55,2 / 42			
Beschreibung	Lowboard 224, 1 Glas-, 2 Holzklappen				Lowboard 224, 2 Holz-, 1 Glasklappe			
Abdeckplatte	Glasplatte		Holzplatte		Glasplatte		Holzplatte	
Glasfarbe	montegrau	optiwhite	montegrau	optiwhite	montegrau	optiwhite	montegrau	optiwhite
Artikelnummer	NL22GHH-M-PM	NL22GHH-O-PO	NL22GHH-M-PH	NL22GHH-O-PH	NL22HHG-M-PM	NL22HHG-O-PO	NL22HHG-M-PH	NL22HHG-O-PH
Kabelmanagement	(N-K)		(N-K)		(N-K)		(N-K)	
Schublade 64 für Lowboard					(NLS)	Position für Ladeneinbau angeben		
Schublade 96 für Lowboard					(NLS9)			

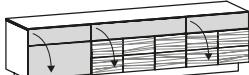
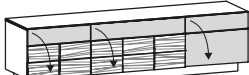
je 1 Fachboden Für Kabelführung Rückwandluft 8,4 cm								
	B/T/H in cm: 224 / 55,2 / 58				B/T/H in cm: 224 / 55,2 / 58			
Beschreibung	Lowboard 224/58, 1 Glas-, 2 Holzklappen				Lowboard 224/58, 2 Holz-, 1 Glasklappe			
Abdeckplatte	Glasplatte		Holzplatte		Glasplatte		Holzplatte	
Glasfarbe	montegrau	optiwhite	montegrau	optiwhite	montegrau	optiwhite	montegrau	optiwhite
Artikelnummer	NLH22GHH-M-PM	NLH22GHH-O-PO	NLH22GHH-M-PH	NLH22GHH-O-PH	NLH22HHG-M-PM	NLH22HHG-O-PO	NLH22HHG-M-PH	NLH22HHG-O-PH
Kabelmanagement	(N-K)		(N-K)		(N-K)		(N-K)	
Schublade 64 für Lowboard					(NLS)	Position für Ladeneinbau angeben		
Schublade 96 für Lowboard					(NLS9)			

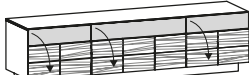
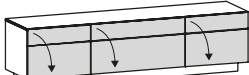

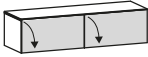
je 1 Fachboden Für Kabelführung Rückwandluft 8,4 cm								
	B/T/H in cm: 224 / 55,2 / 58				B/T/H in cm: 224 / 54,1 / 58			
Beschreibung	Lowboard 224/58, 3 Klappen				Lowboard 224/58, 3 Glasklappen			
Abdeckplatte	Glasplatte		Holzplatte		Glasplatte		Holzplatte	
Glasfarbe	montegrau	optiwhite	montegrau	optiwhite	montegrau	optiwhite	montegrau	optiwhite
Artikelnummer	NLH22HHH-M-PM	NLH22HHH-O-PO	NLH22HHH-M-PH	NLH22HHH-O-PH	NLH22GGG-M-PM	NLH22GGG-O-PO	NLH22GGG-M-PH	NLH22GGG-O-PH
Kabelmanagement	(N-K)		(N-K)		(N-K)		(N-K)	
Schublade 64 für Lowboard					(NLS)	Position für Ladeneinbau angeben		
Schublade 96 für Lowboard					(NLS9)			

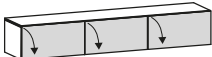
Gesamtbelastung maximal 70 kg								
	B/T/H in cm: 128 / 42,5 / 31,8				B/T/H in cm: 128 / 41,4 / 31,8			
Beschreibung	Hängeelement unten 128, 2 Holzklappen				Hängeelement unten 128, 2 Glasklappen			
Abdeckplatte	Glasplatte		Holzplatte		Glasplatte		Holzplatte	
Glasfarbe	montegrau	optiwhite	---		montegrau	optiwhite	montegrau	optiwhite
Artikelnummer	NHUHH-PM	NHUHH-PO	NHUHH-PH		NHUGG-M-PM	NHUGG-O-PO	NHUGG-M-PH	NHUGG-O-PH
Preis								
Kabeldurchführung	--		(N-D)		--		(N-D)	
Schublade 64 für Hängeelement					(NHUS)	Position für Ladeneinbau angeben		

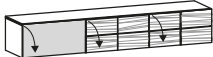
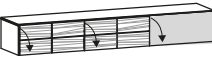
Gesamtbelastung maximal 70 kg								
	B/T/H in cm: 192 / 42,5 / 31,8				B/T/H in cm: 192 / 41,4 / 31,8			
Beschreibung	Hängeelement unten 192, 3 Holzklappen				Hängeelement unten 192, 3 Glasklappen			
Abdeckplatte	Glasplatte		Holzplatte		Glasplatte		Holzplatte	
Glasfarbe	montegrau	optiwhite	---		montegrau	optiwhite	montegrau	optiwhite
Artikelnummer	NHUHHH-PM	NHUHHH-PO	NHUHHH-PH		NHUGGG-M-PM	NHUGGG-O-PO	NHUGGG-M-PH	NHUGGG-O-PH
Preis								
Kabeldurchführung	--		(N-D)		--		(N-D)	
Schublade 64 für Hängeelement					(NHUS)	Position für Ladeneinbau angeben		

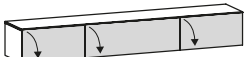

Gesamtbelastung maximal 70 kg								
	B/T/H in cm: 192 / 42,5 / 31,8				B/T/H in cm: 192 / 42,5 / 31,8			
Beschreibung	Hängeelement unten 192, 1 Glas-, 2 Holzklappen				Hängeelement unten 192, 2 Holz-, 1 Glasklappe			
Abdeckplatte	Glasplatte		Holzplatte		Glasplatte		Holzplatte	
Glasfarbe	montegrau	optiwhite	montegrau	optiwhite	montegrau	optiwhite	montegrau	optiwhite
Artikelnummer	NHUGHH-M-PM	NHUGHH-O-PO	NHUGHH-M-PH	NHUGHH-O-PH	NHUHHG-M-PM	NHUHHG-O-PO	NHUHHG-M-PH	NHUHHG-O-PH
Preis								
Kabeldurchführung	--		(N-D)		--		(N-D)	
Schublade 64 für Hängeelement					(NHUS)	Position für Ladeneinbau angeben		

Gesamtbelastung maximal 70 kg								
	B/T/H in cm: 224 / 42,5 / 32				B/T/H in cm: 224 / 41,4 / 32			
Beschreibung	Hängeelement unten 224, 3 Holzklappen				Hängeelement unten 224, 3 Glasklappen			
Abdeckplatte	Glasplatte		Holzplatte		Glasplatte		Holzplatte	
Glasfarbe	montegrau	optiwhite	---		montegrau	optiwhite	montegrau	optiwhite
Artikelnummer	NHU22HHH-PM	NHU22HHH-PO	NHU22HHH-PH		NHU22GGG-M-PM	NHU22GGG-O-PO	NHU22GGG-M-PH	NHU22GGG-O-PH
Preis								
Kabeldurchführung	--		(N-D)		--		(N-D)	
Schublade 64 für Hängeelement					(NHUS)	Position für Ladeneinbau angeben		
Schublade 96 für Hängeelement					(NHUS9)			



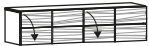
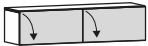





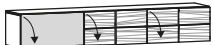
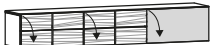

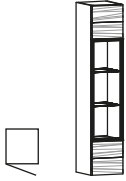
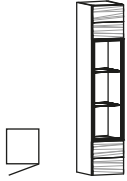
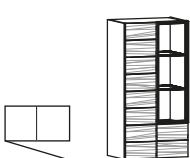
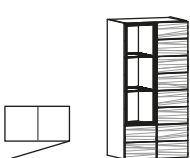
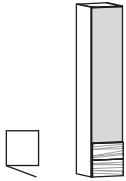
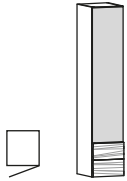
Gesamtbelastung maximal 70 kg								
	B/T/H in cm: 224 / 42,5 / 32				B/T/H in cm: 224 / 42,5 / 32			
Beschreibung	Hängeelement unten 224, 1 Glas-, 2 Holzklappen				Hängeelement unten 224, 2 Holz-, 1 Glasklappe			
Abdeckplatte	Glasplatte		Holzplatte		Glasplatte		Holzplatte	
Glasfarbe	montegrau	optiwhite	montegrau	optiwhite	montegrau	optiwhite	montegrau	optiwhite
Artikelnummer	NHU22GHH-M-PM	NHU22GHH-O-PO	NHU22GHH-M-PH	NHU22GHH-O-PH	NHU22HHG-M-PM	NHU22HHG-O-PO	NHU22HHG-M-PH	NHU22HHG-O-PH
Kabeldurchführung	--		(N-D)		--		(N-D)	
Schublade 64 für Hängeelement					(NHUS) Position für Ladeneinbau angeben			
Schublade 96 für Hängeelement					(NHUS9)			

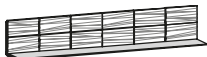

Hängeelemente oben 37 tief
Montagehöhe ca. 170 cm (Oberkante)

Gesamtbelastung maximal 70 kg								
	B/T/H in cm: 128 / 37,5 / 31,8				B/T/H in cm: 128 / 36,4 / 31,8			
Beschreibung	Hängeelement oben 128, 2 Holzklappen				Hängeelement oben 128, 2 Glasklappen			
Abdeckplatte	Glasplatte		Holzplatte		Glasplatte		Holzplatte	
Glasfarbe	montegrau	optiwhite	---		montegrau	optiwhite	montegrau	optiwhite
Artikelnummer	NHOHH-PM	NHOHH-PO	NHOHH-PH		NHOGG-M-PM	NHOGG-O-PO	NHOGG-M-PH	NHOGG-O-PH



Gesamtbelastung maximal 70 kg								
	B/T/H in cm: 192 / 37,5 / 31,8				B/T/H in cm: 192 / 36,4 / 31,8			
Beschreibung	Hängeelement oben 192, 3 Holzklappen				Hängeelement oben 192, 3 Glasklappen			
Abdeckplatte	Glasplatte		Holzplatte		Glasplatte		Holzplatte	
Glasfarbe	montegrau	optiwhite	---		montegrau	optiwhite	montegrau	optiwhite
Artikelnummer	NHOHHH-PM	NHOHHH-PO	NHOHHH-PH		NHOGGG-M-PM	NHOGGG-O-PO	NHOGGG-M-PH	NHOGGG-O-PH

Gesamtbelastung maximal 70 kg								
	B/T/H in cm: 192 / 37,5 / 31,8				B/T/H in cm: 192 / 37,5 / 31,8			
Beschreibung	Hängeelement oben 192, 1 Glas-, 2 Holzklappen				Hängeelement oben 192, 2 Holz-, 1 Glasklappe			
Abdeckplatte	Glasplatte		Holzplatte		Glasplatte		Holzplatte	
Glasfarbe	montegrau	optiwhite	montegrau	optiwhite	montegrau	optiwhite	montegrau	optiwhite
Artikelnummer	NHOGHH-M-PM	NHOGHH-O-PO	NHOGHH-M-PH	NHOGHH-O-PH	NHOHHG-M-PM	NHOHHG-O-PO	NHOHHG-M-PH	NHOHHG-O-PH

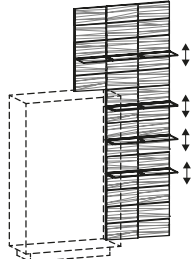
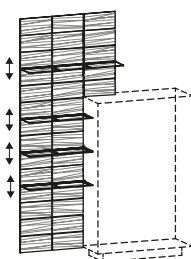
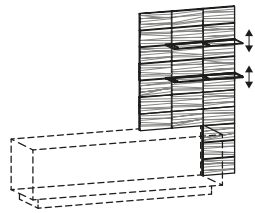
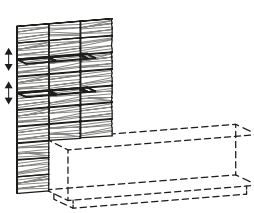
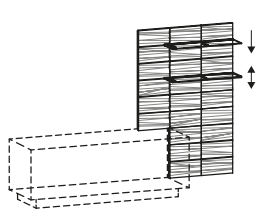
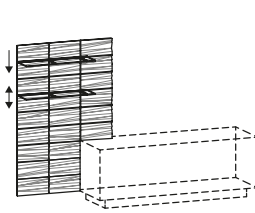
Gesamtbelastung maximal 70 kg	4 Fachböden  B/T/H in cm: 32 / 37,5 / 160		4 Fachböden  B/T/H in cm: 32 / 37,5 / 160		je 3 Fachböden  B/T/H in cm: 64 / 42,5 / 128		je 3 Fachböden  B/T/H in cm: 64 / 42,5 / 128		
	Beschreibung Hängeelement 32/160, Parsolglastür, Türanschlag links		Beschreibung Hängeelement 32/160, Parsolglastür, Türanschlag rechts		Beschreibung Hängeelement 64/128, 1-türig, Türanschlag links		Beschreibung Hängeelement 64/128, 1-türig, Türanschlag rechts		
Glasrahmen	montegr. (Alu silber)	optiwhite (Alu silber)	montegr. (Alu silber)	optiwhite (Alu silber)	montegr. (Alu silber)	optiwhite (Alu silber)	montegr. (Alu silber)	optiwhite (Alu silber)	
Artikelnummer	NHE32-M-L	NHE32-O-L	NHE32-M-R	NHE32-O-R	NHE64-M-L	NHE64-O-L	NHE64-M-R	NHE64-O-R	
Glasrückwand					(N-R3)				
3x LED-Spot mit Schalter					(N-LS3H)				
3x LED-Spot mit Funk und Dimmer					(N-LF3H)				
Gesamtbelastung max. 70 kg 4 Fachböden	Gesamtbelastung max. 70 kg 4 Fachböden  B/T/H in cm: 32 / 37,5 / 160		Gesamtbelastung max. 70 kg 4 Fachböden  B/T/H in cm: 32 / 37,5 / 160		Gesamtbelastung max. 10 kg  B/T/H in cm: 159,6 / 34 / 34,4		Gesamtbelastung max. 10 kg  B/T/H in cm: 191,6 / 34 / 34,4		
	Beschreibung Hängeelement 32/160, Glastür, Türanschlag links		Beschreibung Hängeelement 32/160, Glastür, Türanschlag rechts		Beschreibung Wandbord 160, mit Glasablage 34 tief		Beschreibung Wandbord 192, mit Glasablage 34 tief		
Frontglas	montegrau	optiwhite	montegrau	optiwhite	Ablage montegrau	Ablage optiwhite	Ablage montegrau	Ablage optiwhite	
Artikelnummer	NHE32G-M-L	NHE32G-O-L	NHE32G-M-R	NHE32G-O-R	NWT16-M	NWT16-O	NWT19-M	NWT19-O	
Beleuchtung mit Schalter					--		(N-LSWT16)		
Beleuchtung - Funk mit Dimmer					--		(N-LFWT16)		
Jedes L-Bord max. 5 kg belastbar	Bestückung: 1x L-Bord links 1x L-Bord rechts  B/T/H in cm: 31,6 / 21,5 / 111,5		Bestückung: 2x L-Bord links 1x L-Bord rechts  B/T/H in cm: 31,6 / 21,5 / 127,5		Bestückung: 2x L-Bord links 1x L-Bord rechts  B/T/H in cm: 31,6 / 21,5 / 143,5		Bestückung: 2x L-Bord links 1x L-Bord rechts  B/T/H in cm: 31,6 / 21,5 / 159,5		
	Beschreibung Paneelregal 7		Beschreibung Paneelregal 8		Beschreibung Paneelregal 9		Beschreibung Paneelregal 10		
Artikelnummer	NP7		NP8		NP9		NP10		
Beleuchtung mit Schalter		(N-LS7)		(N-LS8)		(N-LS9)		(N-LS10)	
LED-Beleucht. - Funk+Dimmer		(N-LF7)		(N-LF8)		(N-LF9)		(N-LF10)	
Glas Parsol bronze	Zusätzliches L-Bord maximal 5 kg belastbar  B/T/H in cm: 31,6 / 16,8 / 16,3		Zusätzliches L-Bord maximal 5 kg belastbar  B/T/H in cm: 31,6 / 16,8 / 16,3		Gesamtbelastung max. 10 kg  B/T/H in cm: 128 / 23 / 18,2		Gesamtbelastung max. 10 kg  B/T/H in cm: 192 / 23 / 18,2		
	Beschreibung L-Bord für Paneelregal (links)		Beschreibung L-Bord für Paneelregal (rechts)		Beschreibung Wandbord 128		Beschreibung Wandbord 192		
Artikelnummer	NPLL		NPLR		NWB12		NWB19		
Beleuchtung mit Schalter		--		--		(N-LS12)		(N-LS19)	
LED-Beleucht. - Funk+Dimmer		--		--		(N-LF12)		(N-LF19)	

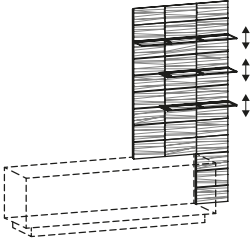
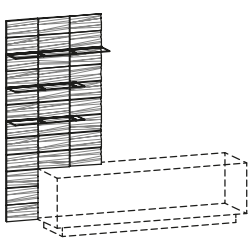
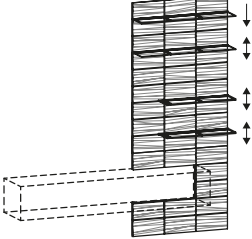
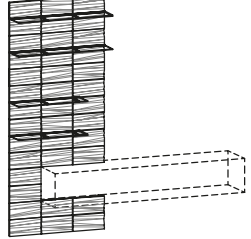
jedes Glasbord maximal 5 kg belastbar					
	B/T/H in cm: 128 / 28 / 31,6	B/T/H in cm: 192 / 28 / 31,6			
	Beschreibung	Wandpaneel 128 mit Glasablage	Wandpaneel 192 mit Glasablage		
	Artikelnummer	NWP12	NWP19		
	Beleuchtung mit Schalter	(N-LS12Q)	(N-LS19Q)		
LED-Beleucht. - Funk+Dimmer	(N-LF12Q)	(N-LF19Q)			
jedes Glasbord maximal 5 kg belastbar	Optional Beleuchtung 19,6 Watt (bestückbar maximal 30 Watt) passend für Artikel NH64V, NH96V, NH96VH	Optional Beleuchtung 19,6 Watt (bestückbar maximal 30 Watt) passend für Artikel NH64V, NH96V, NH96VH			
					
	B/T/H in cm: 95,6 / 28 / 223,6	B/T/H in cm: 95,6 / 28 / 223,6			
	Beschreibung	Wandpaneel 96/224 mit Ausnehmung, 4 Glasborde, Ausführung links	Wandpaneel 96/224 mit Ausnehmung, 4 Glasborde, Ausführung rechts		
	Artikelnummer	NWP3-L	NWP3-R		
Beleuchtung mit Schalter	(N-LSWP3)				
Beleuchtung - Funk mit Dimmer	(N-LFWP3)				
jedes Glasbord maximal 5 kg belastbar	Optional Beleuchtung 9,6 Watt (bestückbar maximal 30 Watt) passend für Lowboards 58 hoch (Kabelklappe bei Lowboards 128 und 160 kann nicht geöffnet werden!)	Optional Beleuchtung 9,6 Watt (bestückbar maximal 30 Watt) passend für Lowboards 58 hoch (Kabelklappe bei Lowboards 128 und 160 kann nicht geöffnet werden!)	Optional Beleuchtung 9,6 Watt (bestückbar maximal 30 Watt) passend für Lowboards 58 hoch	Optional Beleuchtung 9,6 Watt (bestückbar maximal 30 Watt) passend für Lowboards 58 hoch	
					
	B/T/H in cm: 95,6 / 28 / 159,6	B/T/H in cm: 95,6 / 28 / 159,6	B/T/H in cm: 95,6 / 28 / 143,6	B/T/H in cm: 95,6 / 28 / 143,6	
	Beschreibung	Wandpaneel 96/160 mit Ausnehmung, 2 Glasborde, Ausführung links	Wandpaneel 96/160 mit Ausnehmung, 2 Glasborde, Ausführung rechts	Wandpaneel 96/144 mit Ausnehmung, 2 Glasborde, Ausführung links	Wandpaneel 96/144 mit Ausnehmung, 2 Glasborde, Ausführung rechts
	Artikelnummer	NWP4-L	NWP4-R	NWP7-L	NWP7-R
Beleuchtung mit Schalter	(N-LSWP4)		(N-LSWP7)		
Beleuchtung - Funk mit Dimmer	(N-LFWP4)		(N-LFWP7)		

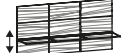
jedes Glasbord maximal 5 kg belastbar	Optional Beleuchtung 16,3 Watt (bestückbar maximal 30 Watt) passend für Lowboards 58 hoch	Optional Beleuchtung 16,3 Watt (bestückbar maximal 30 Watt) passend für Lowboards 58 hoch	Optional Beleuchtung 21,1 Watt (bestückbar maximal 30 Watt) passend Hängeelemente unten	Optional Beleuchtung 21,1 Watt (bestückbar maximal 30 Watt) passend Hängeelemente unten
				
	B/T/H in cm: 95,6 / 28 / 191,6	B/T/H in cm: 95,6 / 28 / 191,6	B/T/H in cm: 95,6 / 28 / 223,6	B/T/H in cm: 95,6 / 28 / 223,6
Beschreibung	Wandpaneel 96/192 mit Ausnehmung, 3 Glasborde, Ausführung links	Wandpaneel 96/192 mit Ausnehmung, 3 Glasborde, Ausführung rechts	Wandpaneel 96/224 mit Ausnehmung, 4 Glasborde, Ausführung links	Wandpaneel 96/224 mit Ausnehmung, 4 Glasborde, Ausführung rechts
Artikelnummer	NWP5-L	NWP5-R	NWP6-L	NWP6-R
Beleuchtung mit Schalter	(N-LSWP5)		(N-LSWP6)	
Beleuchtung - Funk mit Dimmer	(N-LFWP5)		(N-LFWP6)	



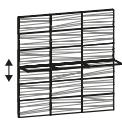
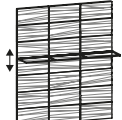
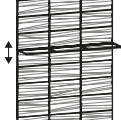
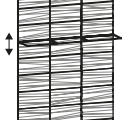

Optional Beleuchtung 6,7 Watt (bestückbar max. 30 Watt) max. 5 kg belastbar				
	B/T/H in cm: 95,6 / 28 / 31,6	B/T/H in cm: 95,6 / 28 / 47,6	B/T/H in cm: 95,6 / 28 / 63,6	B/T/H in cm: 95,6 / 28 / 79,6
Beschreibung	Wandpaneel 96/32, 1 Glasbord	Wandpaneel 96/48, 1 Glasbord	Wandpaneel 96/64, 1 Glasbord	Wandpaneel 96/80, 1 Glasbord
Artikelnummer	NWP32	NWP33	NWP34	NWP35
Beleuchtung mit Schalter	(N-LSWP1)			
Beleuchtung - Funk mit Dimmer	(N-LFWP1)			

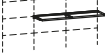
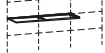
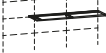
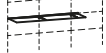
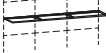
Optional Beleuchtung 6,7 Watt (bestückbar max. 30 Watt) max. 5 kg belastbar				
	B/T/H in cm: 95,6 / 28 / 95,6	B/T/H in cm: 95,6 / 28 / 111,6	B/T/H in cm: 95,6 / 28 / 127,6	B/T/H in cm: 95,6 / 28 / 143,6
Beschreibung	Wandpaneel 96/96, 1 Glasbord	Wandpaneel 96/112, 1 Glasbord	Wandpaneel 96/128, 1 Glasbord	Wandpaneel 96/144, 1 Glasbord
Artikelnummer	NWP36	NWP37	NWP38	NWP39
Beleuchtung mit Schalter	(N-LSWP1)			
Beleuchtung - Funk mit Dimmer	(N-LFWP1)			

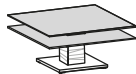
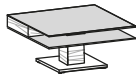
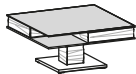
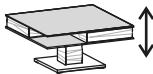
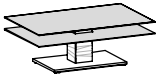
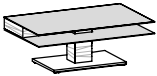
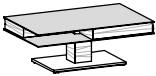
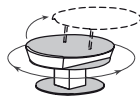
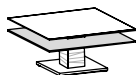
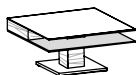
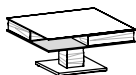
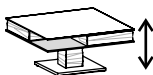
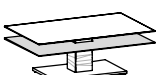
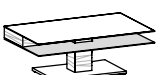
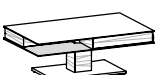
Zusätzliche Borde für Wandpaneele

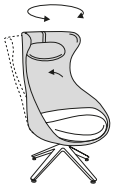
max. 5 kg belastbar	Optional Beleuchtung 4,3 Watt	Optional Beleuchtung 4,3 Watt	Optional Beleuchtung 4,8 Watt	Optional Beleuchtung 4,8 Watt	Optional Beleuchtung 6,7 Watt
					
	B/T/H in cm: 64,2 / 21 / 0,8	B/T/H in cm: 64,2 / 21 / 0,8	B/T/H in cm: 70 / 21 / 0,8	B/T/H in cm: 70 / 21 / 0,8	B/T/H in cm: 95,6 / 21 / 0,8
Beschreibung	Glasbord 64 für Wandpaneel links	Glasbord 64 für Wandpaneel rechts	Glasbord 70 für Wandpaneel links	Glasbord 70 für Wandpaneel rechts	Glasbord 96 für Wandpaneel
Artikelnummer	NWG64-L	NWG64-R	NWG70-L	NWG70-R	NWG96
Beleuchtung ohne Schalter	(N-LOW64)		(N-LOW70)		(N-LOW96)





<p>2 Glasplatten Platte und Ablage Colorglas Gesamtbelastung max. 40 kg</p>										
	B/T/H in cm: 90 / 90 / 43	B/T/H in cm: 90 / 90 / 43	B/T/H in cm: 90 / 90 / 43	B/T/H in cm: 90 / 90 / 43						
	Beschreibung		Couchtisch 90/90, ohne Schubladen		Couchtisch 90/90, mit 1 Schublade		Couchtisch 90/90, mit 2 Schubladen		Couchtisch 90/90 höhenverstellbar, mit 2 Schubladen	
	Glasfarbe		montegrau	optiwhite	montegrau	optiwhite	montegrau	optiwhite	montegrau	optiwhite
	Artikelnummer		NCT99-PM	NCT99-PO	NCT99-PM-1L	NCT99-PO-1L	NCT99-PM-2L	NCT99-PO-2L	NCT99H-PM-2L	NCT99H-PO-2L
<p>2 Glasplatten Platte und Ablage Colorglas Gesamtbelastung max. 40 kg</p>										
	B/T/H in cm: 120 / 75 / 43	B/T/H in cm: 120 / 75 / 43	B/T/H in cm: 120 / 75 / 43	B/T/H in cm: 80 / 80 / 38						
	Beschreibung		Couchtisch 75/120, ohne Schubladen		Couchtisch 75/120, mit 1 Schublade		Couchtisch 75/120, mit 2 Schubladen		Couchtisch rund D 80, höhenverstellbare Platte	
	Glasfarbe		montegrau	optiwhite	montegrau	optiwhite	montegrau	optiwhite	montegrau	optiwhite
	Artikelnummer		NCT712-PM	NCT712-PO	NCT712-PM-1L	NCT712-PO-1L	NCT712-PM-2L	NCT712-PO-2L	NCR80-PM	NCR80-PO
<p>Holzplatte Ablage Colorglas Gesamtbelastung max. 40 kg</p>										
	B/T/H in cm: 90 / 90 / 46	B/T/H in cm: 90 / 90 / 46	B/T/H in cm: 90 / 90 / 46	B/T/H in cm: 90 / 90 / 38,3						
	Beschreibung		Couchtisch 90/90, Holzplatte, ohne Schubladen		Couchtisch 90/90, Holzplatte, 1 Schublade		Couchtisch 90/90, Holzplatte, 2 Schubladen		Couchtisch 90/90 höhenverstellbar, Holzplatte, 2 Schubladen	
	Glasablage		montegrau	optiwhite	montegrau	optiwhite	montegrau	optiwhite	montegrau	optiwhite
	Artikelnummer		NCH99-PM	NCH99-PO	NCH99-PM-1L	NCH99-PO-1L	NCH99-PM-2L	NCH99-PO-2L	NCH99H-PM-2L	NCH99H-PO-2L
<p>Holzplatte Ablage Colorglas Gesamtbelastung max. 40 kg</p>										
	B/T/H in cm: 120 / 75 / 46	B/T/H in cm: 120 / 75 / 46	B/T/H in cm: 120 / 75 / 46							
	Beschreibung		Couchtisch 75/120 cm, Holzplatte, ohne Schubladen		Couchtisch 75/120, Holzplatte, 1 Schublade		Couchtisch 75/120, Holzplatte, 2 Schubladen			
	Glasablage		montegrau	optiwhite	montegrau	optiwhite	montegrau	optiwhite		
	Artikelnummer		NCH712-PM	NCH712-PO	NCH712-PM-1L	NCH712-PO-1L	NCH712-PM-2L	NCH712-PO-2L		

Sitzhöhe ca. 45 cm mit Filzgleiter	Nackenkissen gleicher Bezug wie Schale Schale und Sitz unterschiedliche Bezüge möglich!				Schale und Sitz unterschiedliche Bezüge möglich!							
	 <div style="border: 1px solid black; padding: 5px; width: fit-content;"> Bei Bestellung angeben <input type="checkbox"/> Bezug Schale <input type="checkbox"/> Bezug Sitz </div> <p>B/T/H in cm: ca. 78 / 83 / 123</p>				 <div style="border: 1px solid black; padding: 5px; width: fit-content;"> Bei Bestellung angeben <input type="checkbox"/> Bezug Schale <input type="checkbox"/> Bezug Sitz </div> <p>B/T/H in cm: ca. 52 / 51 / 45</p>							
Beschreibung		Ohrensessel 15 gepolstert				Hocker 15 gepolstert						
Artikelnummer		OS15				HO15						
Bezugstoff		Stoff	Leder	Schale Stoff Sitz Leder	Schale Leder Sitz Stoff	Stoff	Leder	Schale Stoff Sitz Leder	Schale Leder Sitz Stoff			
Sitzhöhe ca. 49 cm Alle Stühle mit Kunststoffgleiter (Filzgleiter sind dazugepackt)	Rückenschale anderer Bezug möglich			Sitz drehbar mit Wippfunktion			Rückenlehne anderer Bezug möglich					
	 <div style="border: 1px solid black; padding: 5px; width: fit-content;"> Bei Bestellung angeben <input type="checkbox"/> Bezug Rückenschale <input type="checkbox"/> Bezug Sitz </div> <p>B/T/H in cm: ca. 50 / 61 / 88</p>			 <div style="border: 1px solid black; padding: 5px; width: fit-content;"> Bei Bestellung angeben <input type="checkbox"/> Bezug Rückenschale <input type="checkbox"/> Bezug Sitz </div> <p>B/T/H in cm: ca. 50 / 61 / 88</p>			 <div style="border: 1px solid black; padding: 5px; width: fit-content;"> Bei Bestellung angeben <input type="checkbox"/> Bezug Rückenschale <input type="checkbox"/> Bezug Sitz </div> <p>B/T/H in cm: ca. 50 / 61 / 85</p>					
Beschreibung		Stuhl 64, Sitz und Rücken gepolstert			Stuhl 65 gepolstert, Metallgestell			Stuhl 66 gepolstert, Holzgestell				
Artikelnummer		SEGP64			SEGP65			SEGP66				
Bezugstoff		Stoff	Leder	Leder-Stoff kombiniert	Stoff	Leder	Rücken Stoff Sitz Leder	Rücken Leder Sitz Stoff	Stoff	Leder	Rücken Stoff Sitz Leder	Rücken Leder Sitz Stoff
Sitzhöhe ca. 49 cm Alle Stühle mit Kunststoffgleiter (Filzgleiter sind dazugepackt)	Stuhl 26, Sitz und Rücken gepolstert		Stuhl 36 gepolstert, Rücken Wipplehne		Stuhl 76, gepolstert mit Armlehnen, Metallgestell		Stuhl 78, gepolstert mit Armlehnen, Holzgestell		Stuhl 77 mit Armlehnen, Sitz und Rücken gepolstert			
	SEGP26		SEGP36		SAGP76		SAGP78		SAGP77			
Bezugstoff		Stoff	Leder	Stoff	Leder	Stoff	Leder	Stoff	Leder	Leder-Stoff kombiniert		
Sitzhöhe ca. 49 cm Alle Stühle mit Kunststoffgleiter (Filzgleiter sind dazugepackt)	Stuhl stapelbar		Stuhl stapelbar		Stuhl stapelbar		Stuhl stapelbar		Barstuhl 35, Sitzhöhe ca. 66 cm		Barstuhl 35, Sitzhöhe ca. 76 cm	
	SEHP55		SEHP35		SEGP35		SAGP37		BAN35		BAH35	
Bezugstoff		Stoff	Leder	Stoff	Leder	Stoff	Leder	Stoff	Leder	Stoff	Leder	

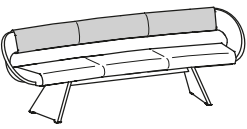
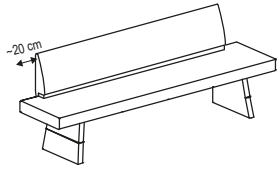
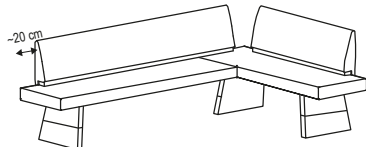
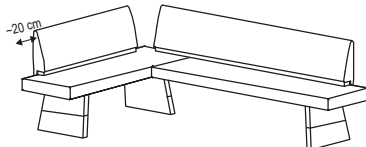
Tischplatte 3,9 cm Tischhöhe 76,5 cm				Auszugschienen Metall 			Auszugschienen Metall 		
	Beschreibung Speisezimmerstuhl 4-Fuß			Klappeinlage 50 cm			Klappeinlage 100 cm nur für Tischlänge ab 190 möglich		
Klappeinlage	--			Glas montegrau	Glas optiwhite	Holzplatte	Glas montegrau	Glas optiwhite	Holzplatte
B/L in cm:	100 / 160	100 / 190	100 / 220	+ 50 cm	+ 50 cm	+ 50 cm	+ 100 cm	+ 100 cm	+ 100 cm
Artikelnummer	NS116	NS119	NS122	N-S5M	N-S5O	N-S5H	N-S1M	N-S1O	N-S1H

Tischplatte 2,7 cm Tischhöhe 76,5 cm					Auszugschienen Metall 		Auszugschienen Metall 	
	Beschreibung Speisezimmerstuhl abgerundet				Tischverlängerung 1x50 cm		Tischverlängerung 2x50 cm nur für Tischlänge ab 180 möglich	
B/L in cm:	96,5 / 140	99 / 160	99 / 180	99 / 200	+ 50 cm	+ 2x 50 cm		
Artikelnummer	NA114	NA116	NA118	NA120	N-A1V	N-A2V		

<p>Sitzpolsterung: Schaumstoff 3,5 cm Raumgewicht 50 Stauchhärte 75</p> <p>Sitzhöhe ca. 50 cm Gesamttiefe ca. 71 cm Gesamthöhe ca. 81 cm</p>																					
	<p>Bei Bestellung angeben</p> <p><input type="checkbox"/> Bezug Rückenlehne</p> <p><input type="checkbox"/> Bezug Sitz</p>																				
	Beschreibung			Sitzbank abgerundet 187 cm			Sitzbank abgerundet 207 cm			Sitzbank abgerundet 227 cm			Sitzbank abgerundet 247 cm								
	passende Tischgröße			140 cm abgerundet			160 cm abgerundet			180 cm abgerundet			200 cm abgerundet								
	Artikelnummer			NAB14			NAB16			NAB18			NAB20								
Bezug Rückenlehne			Stoff	Leder	Leder-Stoff kombiniert	Stoff	Leder	Leder-Stoff kombiniert	Stoff	Leder	Leder-Stoff kombiniert	Stoff	Leder	Leder-Stoff kombiniert							
<p>Sitzpolsterung: Schaumstoff 3,5 cm Raumgewicht 50 Stauchhärte 75</p> <p>Sitzhöhe ca. 50 cm Gesamthöhe ca. 88 cm</p>																					
	Beschreibung																				
	Sitzbank gepolstert																				
	B/T in cm: ca.			200 / 58,7			230 / 58,7			260 / 58,7											
	passende Tischgröße			100/160 cm			100/190 cm			100/220 cm											
Artikelnummer			N2B20			N2B23			N2B26												
Bezugstoff			Stoff	Leder	Stoff	Leder	Stoff	Leder	Stoff	Leder	Stoff	Leder	Stoff	Leder							
<p>Sitzpolsterung: Schaumstoff 3,5 cm Raumgewicht 50 Stauchhärte 75</p> <p>Sitzhöhe ca. 50 cm Gesamthöhe ca. 88 cm</p>																					
	Beschreibung																				
	Eckbank gepolstert (langer Schenkel links)						Eckbank gepolstert (langer Schenkel rechts)														
	Schenkellänge L/R:			238,3 / 178,3			268,3 / 178,3			298,3 / 178,3			178,3 / 238,3			178,3 / 268,3			178,3 / 298,3		
	passende Tischgröße			100/160 cm			100/190 cm			100/220 cm			100/160 cm			100/190 cm			100/220 cm		
Artikelnummer			N2E2317			N2E2617			N2E2917			N2E1723			N2E1726			N2E1729			
Bezugstoff			Stoff	Leder	Stoff	Leder	Stoff	Leder	Stoff	Leder	Stoff	Leder	Stoff	Leder	Stoff	Leder	Stoff	Leder			

	(Tischlerplatte furniert, rundum bekantet) max. Länge 252 cm max. Breite 110 cm Materialdicke: 14, 20, oder 23 mm  (Berechnet wird mindestens 0,5 m²)	HOLZPFLEGE 250 ml VOGLAUER Pflegeöl und Poliertuch  Das original VOGLAUER Pflegeöl reinigt bzw. frischt die Oberfläche auf und bildet dabei einen atmungsaktiven Schutzfilm	Je 100 ml VOGLAUER Reinigungsmilch und Reparaturöl, Scotch-Brite und Poliertücher  Zum Reparieren von kleinen Oberflächenschäden und Verunreinigungen	STOFFPFLEGE Je 200 ml Demineralisiertes Reinigungswasser und Kunstfaserreiniger, Reinigungshandschuh, Bürste und Tuch.  Zur Reinigung und Pflege von Kunstfaserbezügen f. <u>Kollektion: CURL, CHALET, VINTAGE</u>
Beschreibung	Blende beidseitig furniert	Pflegeset	Reparaturset	Pflege- und Reinigungsset für Kunstfaserstoffe
Artikelnummer	BLBS	PSET	RSET	VISET
	(pro m²)			

	LEDERPFLEGE			
	Je 200 ml Sanftreiniger und Pflegelotion mit Lichtschutz, Schwamm und Tücher.  Das original VOGLAUER Lederpflegeset für gründliche und sanfte Reinigung sowie Imprägnierung des Leders. <u>Empfehlung:</u> 2 - 4 Anwendungen pro Jahr.	Zur Entfernung von stärkeren, nicht fetthaltigen Verschmutzungen und Staubablagerungen auf dem Leder. 	Hochwirksame Imprägnierung und Lichtschutz. Das Leder wird rückgefettet und bleibt somit geschmeidig. Verzögert das Verblässen der Farbe. 	Zum Auffrischen der Lederfarbe bei leicht ausgebleichetem oder abgenutztem Leder. <u>Empfehlung:</u> Abschließend mit Pflegelotion imprägnieren! LEDERFARBE angeben! 
Beschreibung	Lederpflegeset	Leder Intensivreiniger 200 ml	Leder Pflegelotion 200 ml	Leder Farblotion 200 ml
Artikelnummer	LESET	LEREI	LEPFL	LEFAL

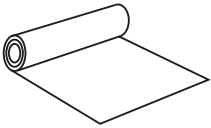
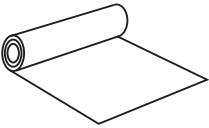
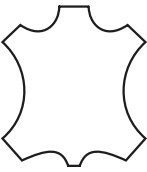
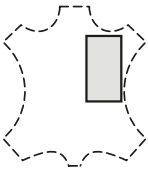
	MÖBELBEZUGSMATERIALIEN			
	<u>Stoffkollektion:</u> CURL, CHALET, VINTAGE  Stoffbreite 140 cm	<u>Stoffkollektion:</u> LODEN  Stoffbreite 150 cm	<u>Lederkollektion:</u> MONTAN 	<u>Lederkollektion:</u> MONTAN  maximal 80/80 cm (Berechnet wird mindestens 0,5 m²)
Beschreibung	Möbelbezugsstoff	Möbelbezugsstoff	Rindslederhaut komplett ca. 4 - 5 m²	Lederzuschnitt
Artikelnummer	MBST	MBST	LEHAU	LEZU
	(pro lfm)	(pro lfm)	(pro Stück)	(pro m²)

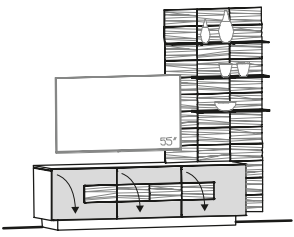
Vorschlag 116 B/T/H in cm: 224 / 55,2 / 201,6 	Abdeckplatte	Glasplatte		Holzplatte	
	Glasfarbe	montegrau	optiwhite	montegrau	optiwhite
	Artikelnummer wie Abbildung	NV116-M-L-PM	NV116-O-L-PO	NV116-M-L-PH	NV116-O-L-PH
	Artikelnummer spiegelbildlich	NV116-M-R-PM	NV116-O-R-PO	NV116-M-R-PH	NV116-O-R-PH
	Kabelmanagement (N-K)				
	Beleuchtung mit Schalter (N-LSWP5)				
	Beleuchtung - Funk mit Dimmer (N-LFWP5)				
	Schublade 64 für Lowboard (NLS)				
	Vorschlag (Abb.) bestehend aus:	1x NLH19U 1x NWP5-L	Lowboard 192/58, 3 Glasklappen Wandpaneel 96/192 mit Ausnehmung, 3 Glasborde, Ausführung links		

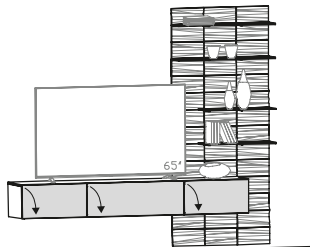
Vorschlag 122 B/T/H in cm: 256 / 41,4 / 227,5 	Abdeckplatte	Glasplatte		Holzplatte	
	Glasfarbe	montegrau	optiwhite	montegrau	optiwhite
	Artikelnummer wie Abbildung	NV122-M-L-PM	NV122-O-L-PO	NV122-M-L-PH	NV122-O-L-PH
	Artikelnummer spiegelbildlich	NV122-M-R-PM	NV122-O-R-PO	NV122-M-R-PH	NV122-O-R-PH
	Kabeldurchführung (N-D)		--		
	Beleuchtung mit Schalter (N-LSWP6)				
	Beleuchtung - Funk mit Dimmer (N-LFWP6)				
	Schublade 64 für Hängeelement (NHUS)				
	Schublade 96 für Hängeelement (NHUS9)				
	Vorschlag (Abb.) bestehend aus:	1x NHU22GGG 1x NWP6-L	Hängeelement unten 224, 3 Glasklappen Wandpaneel 96/224 mit Ausnehmung, 4 Glasborde, Ausführung links		

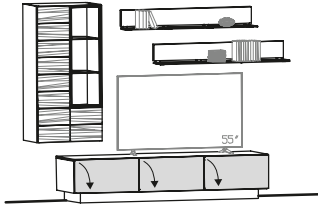
Vorschlag 128 B/T/H in cm: 256 / 54,1 / 18,6 	Abdeckplatte	Glasplatte		Holzplatte	
	Glasfarbe	montegrau	optiwhite	montegrau	optiwhite
	Artikelnummer wie Abbildung	NV128-M-L-PM	NV128-O-L-PO	NV128-M-L-PH	NV128-O-L-PH
	Artikelnummer spiegelbildlich	NV128-M-R-PM	NV128-O-R-PO	NV128-M-R-PH	NV128-O-R-PH
	Kabelmanagement (N-K)				
	Glasrückwand (N-R3)				
	Beleuchtung mit Schalter (N-LS3H, 2x N-LS12)				
	Beleuchtung mit Funk u. Dimmer (N-LF3H, 2x N-LF12)				
	Schublade 64 für Lowboard (NLS)				
	Vorschlag (Abb.) bestehend aus:	1x NLGGG 1x NHE64-L 1x NWB12 1x NWB12	Lowboard mit 3 Glasklappen 192 cm Hängeelement 64/128, 1-türig, Türanschlag links Wandbord 128 Wandbord 128		

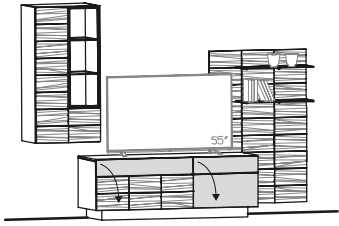
Vorschlag 132 B/T/H in cm: 279 / 55,2 / 201,6 	Abdeckplatte	Glasplatte		Holzplatte	
	Glasfarbe	montegrau	optiwhite	montegrau	optiwhite
	Artikelnummer wie Abbildung	NV132-M-L-PM	NV132-O-L-PO	NV132-M-L-PH	NV132-O-L-PH
	Artikelnummer spiegelbildlich	NV132-M-R-PM	NV132-O-R-PO	NV132-M-R-PH	NV132-O-R-PH
	Kabelmanagement (N-K)				
	Glasrückwand (N-R3)				
	Beleuchtung mit Schalter (N-LS3H, N-LSWP7)				
	Beleuchtung mit Funk u. Dimmer (N-LF3H, N-LFWP7)				
	Schublade 64 für Lowboard (NLS)				
	Schublade 96 für Lowboard (NLS9)				
	Vorschlag (Abb.) bestehend aus:	1x NLH16HG 1x NHE64-L 1x NWP7-L	Lowboard 160/58, 1 Holz-, 1 Glasklappe Hängeelement 64/128, 1-türig, Türanschlag links Wandpaneel 96/144 mit Ausnehmung, 2 Glasborde, Ausführung links		

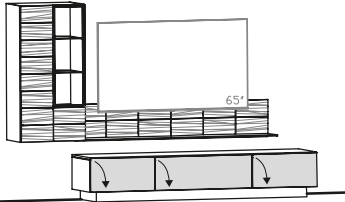
Vorschlag 136 B/T/H in cm: 288 / 54,1 / 186 	Abdeckplatte	Glasplatte		Holzplatte	
	Glasfarbe	montegrau	optiwhite	montegrau	optiwhite
	Artikelnummer wie Abbildung	NV136-M-L-PM	NV136-O-L-PO	NV136-M-L-PH	NV136-O-L-PH
	Artikelnummer spiegelbildlich	NV136-M-R-PM	NV136-O-R-PO	NV136-M-R-PH	NV136-O-R-PH
	Kabelmanagement (N-K)				
	Glasrückwand (N-R3)				
	Beleuchtung mit Schalter (N-LS3H, N-LSWT19)				
	Beleuchtung mit Funk u. Dimmer (N-LF3H, N-LFWT19)				
	Schublade 64 für Lowboard (NLS)				
	Schublade 96 für Lowboard (NLS9)				
	Vorschlag (Abb.) bestehend aus:	1x NL22GGG 1x NHE64-L 1x NWT19	Lowboard 224, 3 Glasklappen Hängeelement 64/128, 1-türig, Türanschlag links Wandbord 192, mit Glasablage 34 tief		

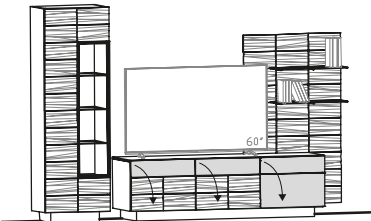
Vorschlag 148 B/T/H in cm: 304 / 55,2 / 201,6 	Abdeckplatte	Glasplatte		Holzplatte	
	Glasfarbe	montegrau	optiwhite	montegrau	optiwhite
	Artikelnummer wie Abbildung	NV148-M-L-PM	NV148-O-L-PO	NV148-M-L-PH	NV148-O-L-PH
	Artikelnummer spiegelbildlich	NV148-M-R-PM	NV148-O-R-PO	NV148-M-R-PH	NV148-O-R-PH
	Kabelmanagement (N-K)				
	Glasrückwand (N-R4)				
	Beleuchtung mit Schalter (N-LS4, N-LSWP4)				
	Beleuchtung mit Funk u. Dimmer (N-LF4, N-LFWP4)				
	Schublade 64 für Lowboard (NLS)				
	Vorschlag (Abb.) bestehend aus:	1x NLH19HHG 1x NVH64H-L 1x NWP4-L	Lowboard 192/58, 2 Holz-, 1 Glasklappe Vitrine 64/202, Holztür, Türanschlag links Wandpaneel 96/160 mit Ausnehmung, 2 Glasborde, Ausführung links		

Vorschlag 152 B/T/H in cm: 304 / 54,1 / 201,6 	Abdeckplatte	Glasplatte		Holzplatte		
	Glasfarbe	montegrau	optiwhite	montegrau	optiwhite	
	Artikelnummer wie Abbildung	NV152-M-L-PM	NV152-O-L-PO	NV152-M-L-PH	NV152-O-L-PH	
	Artikelnummer spiegelbildlich	NV152-M-R-PM	NV152-O-R-PO	NV152-M-R-PH	NV152-O-R-PH	
	Kabelmanagement (N-K)					
	Glasrückwand (N-R4)					
	Beleuchtung mit Schalter (N-LS4, N-LSWP7)					
	Beleuchtung mit Funk u. Dimmer (N-LF4, N-LFWP7)					
	Schublade 64 für Lowboard (NLS)					
	Schublade 96 für Lowboard (NLS9)					
	Vorschlag (Abb.) bestehend aus:	1x NLH16GG-R 1x NVH64H-L 1x NWP7-L	Lowboard 160/58, 2 Glasklappen, Ausführung rechts Vitrine 64/202, Holztür, Türanschlag links Wandpaneel 96/144 mit Ausnehmung, 2 Glasborde, Ausführung links			

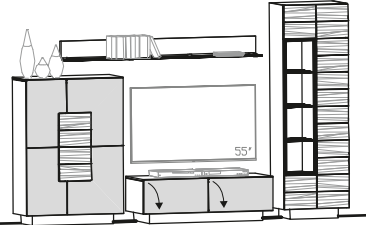
Vorschlag 156 B/T/H in cm: 318 / 54,1 / 202 	Abdeckplatte	Glasplatte		Holzplatte		
	Glasfarbe	montegrau	optiwhite	montegrau	optiwhite	
	Artikelnummer wie Abbildung	NV156-M-L-PM	NV156-O-L-PO	NV156-M-L-PH	NV156-O-L-PH	
	Artikelnummer spiegelbildlich	NV156-M-R-PM	NV156-O-R-PO	NV156-M-R-PH	NV156-O-R-PH	
	Kabelmanagement (N-K)					
	Glasrückwand (N-R4)					
	Beleuchtung mit Schalter (N-LS4, N-LS19)					
	Beleuchtung mit Funk u. Dimmer (N-LF4, N-LF19)					
	Schublade 64 für Lowboard (NLS)					
	Vorschlag (Abb.) bestehend aus:	1x NH96G 1x NLGG 1x NVH64H-R 1x NWB19	Highboard 96, Glastüren Lowboard mit 2 Glasklappen 128 cm Vitrine 64/202, Holztür, Türanschlag rechts Wandbord 192			

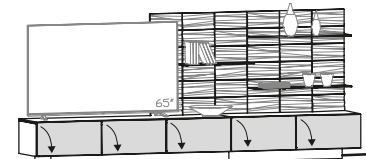
Vorschlag 165 B/T/H in cm: 320 / 54,1 / 137,5 	Abdeckplatte	Glasplatte		Holzplatte		
	Glasfarbe	montegrau	optiwhite	montegrau	optiwhite	
	Artikelnummer wie Abbildung	NV165-M-L-PM	NV165-O-L-PO	NV165-M-L-PH	NV165-O-L-PH	
	Artikelnummer spiegelbildlich	NV165-M-R-PM	NV165-O-R-PO	NV165-M-R-PH	NV165-O-R-PH	
	Kabelmanagement (N-K)					
	Beleuchtung mit Schalter (2x N-LSWP1, N-LOW70)					
	Beleuchtung mit Funk u. Dimmer (2x N-LFWP1, N-LOW7)					
	Schublade 64 für Lowboard (NLS)					
	Vorschlag (Abb.) bestehend aus:	1x NLGGG 1x NLGG 1x NWP36 1x NWP36 1x NWG70-L	Lowboard mit 3 Glasklappen 192 cm Lowboard mit 2 Glasklappen 128 cm Wandpaneel 96/96, 1 Glasbord Wandpaneel 96/96, 1 Glasbord Glasbord 70 für Wandpaneel links			

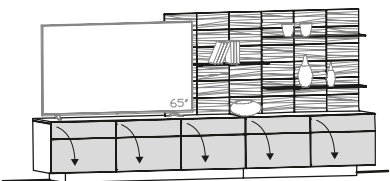
Vorschlag 167 B/T/H in cm: 320 / 54,1 / 153,5 	Abdeckplatte	Glasplatte		Holzplatte		
	Glasfarbe	montegrau	optiwhite	montegrau	optiwhite	
	Artikelnummer wie Abbildung	NV167-M-L-PM	NV167-O-L-PO	NV167-M-L-PH	NV167-O-L-PH	
	Artikelnummer spiegelbildlich	NV167-M-R-PM	NV167-O-R-PO	NV167-M-R-PH	NV167-O-R-PH	
	Kabelmanagement (N-K)					
	Beleuchtung mit Schalter (2x N-LSWP1, N-LOW70)					
	Beleuchtung mit Funk u. Dimmer (2x N-LFWP1, N-LOW7)					
	Schublade 64 für Lowboard (NLS)					
	Vorschlag (Abb.) bestehend aus:	1x NLH19GGG 1x NLH12GG 1x NWP36 1x NWP36 1x NWG70-L	Lowboard 192/58, 3 Glasklappen Lowboard 128/58, 2 Glasklappen Wandpaneel 96/96, 1 Glasbord Wandpaneel 96/96, 1 Glasbord Glasbord 70 für Wandpaneel links			

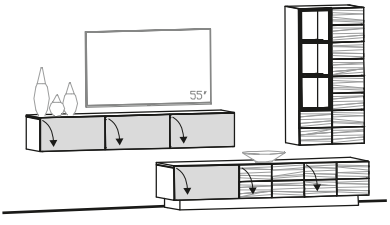
Vorschlag 170 B/T/H in cm: 320 / 55,2 / 186 	Abdeckplatte	Glasplatte		Holzplatte	
	Glasfarbe	montegrau	optiwhite	montegrau	optiwhite
	Artikelnummer wie Abbildung	NV170-M-L-PM	NV170-O-L-PO	NV170-M-L-PH	NV170-O-L-PH
	Artikelnummer spiegelbildlich	NV170-M-R-PM	NV170-O-R-PO	NV170-M-R-PH	NV170-O-R-PH
	Kabelmanagement (N-K)				
	Kabeldurchführung (N-D)		--		
	Glasrückwand (N-R3)				
	3x LED-Spot mit Schalter (N-LS3H)				
	3x LED-Spot mit Funk und Dimmer (N-LF3H)				
	Schublade 64 für Lowboard (NLS)				
Schublade 64 für Hängeelement (NHUS)					
Vorschlag (Abb.) bestehend aus:	1x NLGHH 1x NHUGGG 1x NHE64-R	Lowboard mit 3 Klappen, 192 cm Hängeelement unten 192, 3 Glasklappen Hängeelement 64/128, 1-türig, Türanschlag rechts			

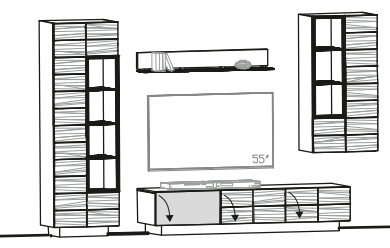
Vorschlag 173 B/T/H in cm: 320 / 55,2 / 202 	Abdeckplatte	Glasplatte		Holzplatte	
	Glasfarbe	montegrau	optiwhite	montegrau	optiwhite
	Artikelnummer wie Abbildung	NV173-M-L-PM	NV173-O-L-PO	NV173-M-L-PH	NV173-O-L-PH
	Artikelnummer spiegelbildlich	NV173-M-R-PM	NV173-O-R-PO	NV173-M-R-PH	NV173-O-R-PH
	Kabelmanagement (N-K)				
	Glasrückwand (N-R4, N-R3)				
	Beleuchtung mit Schalter (N-LS4, N-LS3H, N-LS12)				
	Beleuchtung mit Funk u. Dimmer (N-LF4, N-LF3H, N-LF12)				
	Schublade 64 für Lowboard (NLS)				
	Vorschlag (Abb.) bestehend aus:	1x NVH64H-L 1x NLGHH 1x NHE64-R 1x NWB12	Vitrine 64/202, Holztür, Türanschlag links Lowboard mit 3 Klappen, 192 cm Hängeelement 64/128, 1-türig, Türanschlag rechts Wandbord 128		

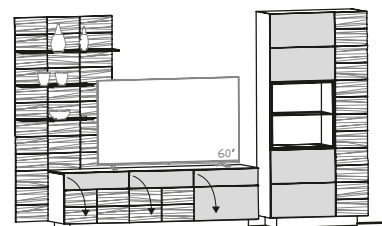
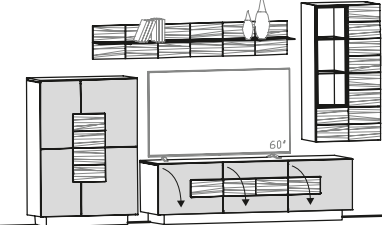
Vorschlag 201	B/T/H in cm: 323 / 55,2 / 201,6	Abdeckplatte	Glasplatte		Holzplatte		
			montegrau	optiwhite	montegrau	optiwhite	
		Glasfarbe	montegrau	optiwhite	montegrau	optiwhite	
		Artikelnummer wie Abbildung	NV201-M-L-PM	NV201-O-L-PO	NV201-M-L-PH	NV201-O-L-PH	
		Artikelnummer spiegelbildlich	NV201-M-R-PM	NV201-O-R-PO	NV201-M-R-PH	NV201-O-R-PH	
		Kabelmanagement (N-K)					
		Glasrückwand (N-R3)					
		Beleuchtung mit Schalter (N-LS3H, N-LS12Q)					
		Beleuchtung mit Funk u. Dimmer (N-LF3H, N-LF12Q)					
		Schublade 64 für Lowboard (NLS)					
		Schublade 96 für Lowboard (NLS9)					
		Vorschlag (Abb.) bestehend aus:	1x NLH16U-L 1x NH96G 1x NHE64-L 1x NWP12	Lowboard 160/58, 2 Glasklappen, Ausführung links Highboard 96, Glastüren Hängeelement 64/128, 1-türig, Türanschlag links Wandpaneel 128 mit Glasablage			
Vorschlag 206	B/T/H in cm: 336 / 55,2 / 201,6	Abdeckplatte	Glasplatte		Holzplatte		
			montegrau	optiwhite	montegrau	optiwhite	
		Glasfarbe	montegrau	optiwhite	montegrau	optiwhite	
		Artikelnummer wie Abbildung	NV206-M-L-PM	NV206-O-L-PO	NV206-M-L-PH	NV206-O-L-PH	
		Artikelnummer spiegelbildlich	NV206-M-R-PM	NV206-O-R-PO	NV206-M-R-PH	NV206-O-R-PH	
		Kabelmanagement (N-K)					
		Glasrückwand (N-R2)					
		Beleuchtung mit Schalter (N-LS2, N-LSWP5)					
		Beleuchtung mit Funk u. Dimmer (N-LF2, N-LFWP5)					
		Schublade 64 für Lowboard (NLS)					
		Vorschlag (Abb.) bestehend aus:	1x NLH19HHG 1x NVH96G-L 1x NWP5-R	Lowboard 192/58, 2 Holz-, 1 Glasklappe Vitrine 96/202, 1 Glastür, 1 Holztür, Ausführung links Wandpaneel 96/192 mit Ausnehmung, 3 Glasborde, Ausführung rechts			
Vorschlag 218	B/T/H in cm: 336 / 55,2 / 201,6	Abdeckplatte	Glasplatte		Holzplatte		
			montegrau	optiwhite	montegrau	optiwhite	
		Glasfarbe	montegrau	optiwhite	montegrau	optiwhite	
		Artikelnummer wie Abbildung	NV218-M-L-PM	NV218-O-L-PO	NV218-M-L-PH	NV218-O-L-PH	
		Artikelnummer spiegelbildlich	NV218-M-R-PM	NV218-O-R-PO	NV218-M-R-PH	NV218-O-R-PH	
		Kabelmanagement (N-K)					
		Glasrückwand (N-R3)					
		Beleuchtung mit Schalter (N-LS3H, N-LS19Q)					
		Beleuchtung mit Funk u. Dimmer (N-LF3H, N-LF19Q)					
		Schublade 64 für Lowboard (NLS)					
		Vorschlag (Abb.) bestehend aus:	1x NLH19U 1x NH96G 1x NHE64-R 1x NWP19	Lowboard 192/58, 3 Glasklappen Highboard 96, Glastüren Hängeelement 64/128, 1-türig, Türanschlag rechts Wandpaneel 192 mit Glasablage			

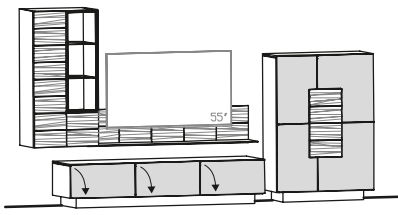
Vorschlag 232 B/T/H in cm: 336 / 54,1 / 185,6 	Abdeckplatte	Glasplatte		Holzplatte									
	Glasfarbe	montegrau	optiwhite	montegrau	optiwhite								
	Artikelnummer wie Abbildung	NV232-M-L-PM	NV232-O-L-PO	NV232-M-L-PH	NV232-O-L-PH								
	Artikelnummer spiegelbildlich	NV232-M-R-PM	NV232-O-R-PO	NV232-M-R-PH	NV232-O-R-PH								
	Kabelmanagement (N-K)												
	Glasrückwand (N-R3)												
	Beleuchtung mit Schalter (N-LS3H, N-LSWT16)												
	Beleuchtung mit Funk u. Dimmer (N-LF3H, N-LFWT16)												
	Schublade 64 für Lowboard (NLS)												
	Vorschlag (Abb.) bestehend aus: <table border="0" style="width: 100%;"> <tr> <td style="width: 33%;">1x NLGGG</td> <td style="width: 33%;">Lowboard mit 3 Glasklappen 192 cm</td> </tr> <tr> <td>1x NH96G</td> <td>Highboard 96, Glastüren</td> </tr> <tr> <td>1x NHE64-L</td> <td>Hängeelement 64/128, 1-türig, Türanschlag links</td> </tr> <tr> <td>1x NWT16</td> <td>Wandbord 160, mit Glasablage 34 tief</td> </tr> </table>						1x NLGGG	Lowboard mit 3 Glasklappen 192 cm	1x NH96G	Highboard 96, Glastüren	1x NHE64-L	Hängeelement 64/128, 1-türig, Türanschlag links	1x NWT16
1x NLGGG	Lowboard mit 3 Glasklappen 192 cm												
1x NH96G	Highboard 96, Glastüren												
1x NHE64-L	Hängeelement 64/128, 1-türig, Türanschlag links												
1x NWT16	Wandbord 160, mit Glasablage 34 tief												

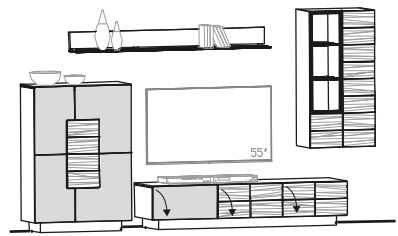
Vorschlag 235 B/T/H in cm: 336 / 55,2 / 202 	Abdeckplatte	Glasplatte		Holzplatte									
	Glasfarbe	montegrau	optiwhite	montegrau	optiwhite								
	Artikelnummer wie Abbildung	NV235-M-L-PM	NV235-O-L-PO	NV235-M-L-PH	NV235-O-L-PH								
	Artikelnummer spiegelbildlich	NV235-M-R-PM	NV235-O-R-PO	NV235-M-R-PH	NV235-O-R-PH								
	Kabelmanagement (N-K)												
	Glasrückwand (N-R3)												
	Beleuchtung mit Schalter (N-LS3H, N-LS19)												
	Beleuchtung mit Funk u. Dimmer (N-LF3H, N-LF19)												
	Schublade 64 für Lowboard (NLS)												
	Vorschlag (Abb.) bestehend aus: <table border="0" style="width: 100%;"> <tr> <td style="width: 33%;">1x NH96G</td> <td style="width: 33%;">Highboard 96, Glastüren</td> </tr> <tr> <td>1x NLGHH</td> <td>Lowboard mit 3 Klappen, 192 cm</td> </tr> <tr> <td>1x NHE64-R</td> <td>Hängeelement 64/128, 1-türig, Türanschlag rechts</td> </tr> <tr> <td>1x NWB19</td> <td>Wandbord 192</td> </tr> </table>						1x NH96G	Highboard 96, Glastüren	1x NLGHH	Lowboard mit 3 Klappen, 192 cm	1x NHE64-R	Hängeelement 64/128, 1-türig, Türanschlag rechts	1x NWB19
1x NH96G	Highboard 96, Glastüren												
1x NLGHH	Lowboard mit 3 Klappen, 192 cm												
1x NHE64-R	Hängeelement 64/128, 1-türig, Türanschlag rechts												
1x NWB19	Wandbord 192												

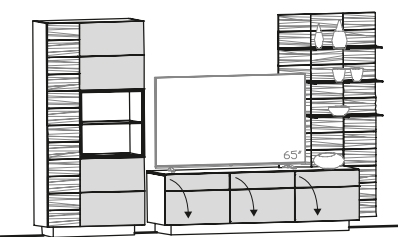
Vorschlag 238 B/T/H in cm: 336 / 54,1 / 202 	Abdeckplatte	Glasplatte		Holzplatte							
	Glasfarbe	montegrau	optiwhite	montegrau	optiwhite						
	Artikelnummer wie Abbildung	NV238-M-L-PM	NV238-O-L-PO	NV238-M-L-PH	NV238-O-L-PH						
	Artikelnummer spiegelbildlich	NV238-M-R-PM	NV238-O-R-PO	NV238-M-R-PH	NV238-O-R-PH						
	Kabelmanagement (N-K)										
	Glasrückwand (N-R2)										
	Beleuchtung mit Schalter (N-LS2, N-LSWP5)										
	Beleuchtung mit Funk u. Dimmer (N-LF2, N-LFWP5)										
	Schublade 64 für Lowboard (NLS)										
	Vorschlag (Abb.) bestehend aus: <table border="0" style="width: 100%;"> <tr> <td style="width: 33%;">1x NLH19GGG</td> <td style="width: 33%;">Lowboard 192/58, 3 Glasklappen</td> </tr> <tr> <td>1x NVH96G-R</td> <td>Vitrine 96/202, 1 Glastür, 1 Holztür, Ausführung rechts</td> </tr> <tr> <td>1x NWP5-L</td> <td>Wandpaneel 96/192 mit Ausnehmung, 3 Glasborde, Ausführung links</td> </tr> </table>						1x NLH19GGG	Lowboard 192/58, 3 Glasklappen	1x NVH96G-R	Vitrine 96/202, 1 Glastür, 1 Holztür, Ausführung rechts	1x NWP5-L
1x NLH19GGG	Lowboard 192/58, 3 Glasklappen										
1x NVH96G-R	Vitrine 96/202, 1 Glastür, 1 Holztür, Ausführung rechts										
1x NWP5-L	Wandpaneel 96/192 mit Ausnehmung, 3 Glasborde, Ausführung links										

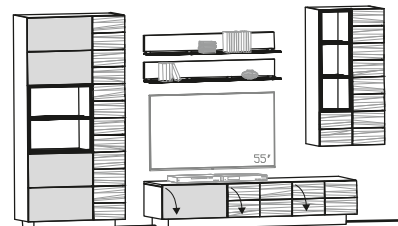
Vorschlag 251	B/T/H in cm: 352 / 55,2 / 202		Abdeckplatte	Glasplatte		Holzplatte																
			Glasfarbe	montegrau	optiwhite	montegrau	optiwhite															
			Artikelnummer wie Abbildung	NV251-M-L-PM	NV251-O-L-PO	NV251-M-L-PH	NV251-O-L-PH															
			Artikelnummer spiegelbildlich	NV251-M-R-PM	NV251-O-R-PO	NV251-M-R-PH	NV251-O-R-PH															
			Kabelmanagement (N-K)																			
			Glasrückwand (N-R2, N-R3)																			
			Beleuchtung mit Schalter (N-LS2, N-LS3H, 2x N-LS12)																			
			Beleuchtung mit Funk u. Dimmer (N-LF2, N-LF3H, 2x N-LF12)																			
			Schublade 64 für Lowboard (NLS)																			
			Vorschlag (Abb.) bestehend aus: <table border="0" style="width: 100%;"> <tr> <td style="width: 33%;">1x NVH96G-L</td> <td style="width: 33%;">Vitrine 96/202, 1 Glastür, 1 Holztür, Ausführung links</td> <td style="width: 33%;"></td> </tr> <tr> <td>1x NLGHH</td> <td>Lowboard mit 3 Klappen, 192 cm</td> <td></td> </tr> <tr> <td>1x NHE64-R</td> <td>Hängeelement 64/128, 1-türig, Türanschlag rechts</td> <td></td> </tr> <tr> <td>1x NWB12</td> <td>Wandbord 128</td> <td></td> </tr> <tr> <td>1x NWB12</td> <td>Wandbord 128</td> <td></td> </tr> </table>								1x NVH96G-L	Vitrine 96/202, 1 Glastür, 1 Holztür, Ausführung links		1x NLGHH	Lowboard mit 3 Klappen, 192 cm		1x NHE64-R	Hängeelement 64/128, 1-türig, Türanschlag rechts		1x NWB12	Wandbord 128	
1x NVH96G-L	Vitrine 96/202, 1 Glastür, 1 Holztür, Ausführung links																					
1x NLGHH	Lowboard mit 3 Klappen, 192 cm																					
1x NHE64-R	Hängeelement 64/128, 1-türig, Türanschlag rechts																					
1x NWB12	Wandbord 128																					
1x NWB12	Wandbord 128																					

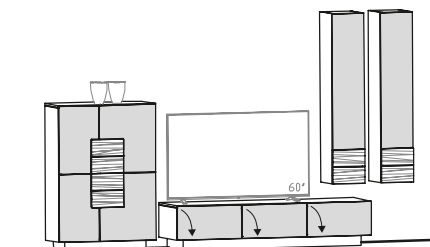
Vorschlag 268	B/T/H in cm: 352 / 54,1 / 218		Abdeckplatte	Glasplatte		Holzplatte																
			Glasfarbe	montegrau	optiwhite	montegrau	optiwhite															
			Artikelnummer wie Abbildung	NV268-M-L-PM	NV268-O-L-PO	NV268-M-L-PH	NV268-O-L-PH															
			Artikelnummer spiegelbildlich	NV268-M-R-PM	NV268-O-R-PO	NV268-M-R-PH	NV268-O-R-PH															
			Kabelmanagement (N-K)																			
			Schublade 64 für Lowboard (NLS)																			
			Vorschlag (Abb.) bestehend aus: <table border="0" style="width: 100%;"> <tr> <td style="width: 33%;">1x NH96G</td> <td style="width: 33%;">Highboard 96, Glastüren</td> <td style="width: 33%;"></td> </tr> <tr> <td>1x NLGGG</td> <td>Lowboard mit 3 Glasklappen 192 cm</td> <td></td> </tr> <tr> <td>1x NHE32G-R</td> <td>Hängeelement 32/160, Glastür, Türanschlag rechts</td> <td></td> </tr> <tr> <td>1x NHE32G-R</td> <td>Hängeelement 32/160, Glastür, Türanschlag rechts</td> <td></td> </tr> </table>								1x NH96G	Highboard 96, Glastüren		1x NLGGG	Lowboard mit 3 Glasklappen 192 cm		1x NHE32G-R	Hängeelement 32/160, Glastür, Türanschlag rechts		1x NHE32G-R	Hängeelement 32/160, Glastür, Türanschlag rechts	
			1x NH96G	Highboard 96, Glastüren																		
			1x NLGGG	Lowboard mit 3 Glasklappen 192 cm																		
			1x NHE32G-R	Hängeelement 32/160, Glastür, Türanschlag rechts																		
1x NHE32G-R	Hängeelement 32/160, Glastür, Türanschlag rechts																					

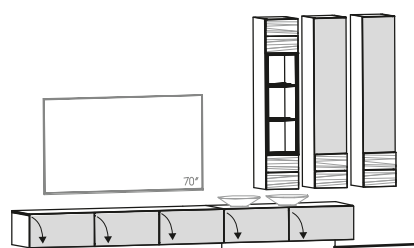
Vorschlag 282	B/T/H in cm: 368 / 54,1 / 218		Abdeckplatte	Glasplatte		Holzplatte																
			Glasfarbe	montegrau	optiwhite	montegrau	optiwhite															
			Artikelnummer wie Abbildung	NV282-M-L-PM	NV282-O-L-PO	NV282-M-L-PH	NV282-O-L-PH															
			Artikelnummer spiegelbildlich	NV282-M-R-PM	NV282-O-R-PO	NV282-M-R-PH	NV282-O-R-PH															
			Kabelmanagement (N-K)																			
			Glasrückwand (N-R3)																			
			3x LED-Spot mit Schalter (N-LS3H)																			
			3x LED-Spot mit Funk und Dimmer (N-LF3H)																			
			Schublade 64 für Lowboard (NLS)																			
			Vorschlag (Abb.) bestehend aus: <table border="0" style="width: 100%;"> <tr> <td style="width: 33%;">1x NLGGG</td> <td style="width: 33%;">Lowboard mit 3 Glasklappen 192 cm</td> <td style="width: 33%;"></td> </tr> <tr> <td>1x NLGG</td> <td>Lowboard mit 2 Glasklappen 128 cm</td> <td></td> </tr> <tr> <td>1x NHE32-R</td> <td>Hängeelement 32/160, Parsolglastür, Türanschlag rechts</td> <td></td> </tr> <tr> <td>1x NHE32G-R</td> <td>Hängeelement 32/160, Glastür, Türanschlag rechts</td> <td></td> </tr> <tr> <td>1x NHE32G-R</td> <td>Hängeelement 32/160, Glastür, Türanschlag rechts</td> <td></td> </tr> </table>								1x NLGGG	Lowboard mit 3 Glasklappen 192 cm		1x NLGG	Lowboard mit 2 Glasklappen 128 cm		1x NHE32-R	Hängeelement 32/160, Parsolglastür, Türanschlag rechts		1x NHE32G-R	Hängeelement 32/160, Glastür, Türanschlag rechts	
1x NLGGG	Lowboard mit 3 Glasklappen 192 cm																					
1x NLGG	Lowboard mit 2 Glasklappen 128 cm																					
1x NHE32-R	Hängeelement 32/160, Parsolglastür, Türanschlag rechts																					
1x NHE32G-R	Hängeelement 32/160, Glastür, Türanschlag rechts																					
1x NHE32G-R	Hängeelement 32/160, Glastür, Türanschlag rechts																					

Vorschlag 287	B/T/H in cm: 372 / 55,2 / 202		Abdeckplatte	Glasplatte		Holzplatte												
			Glasfarbe	montegrau	optiwhite	montegrau	optiwhite											
			Artikelnummer wie Abbildung	NV287-M-L-PM	NV287-O-L-PO	NV287-M-L-PH	NV287-O-L-PH											
			Artikelnummer spiegelbildlich	NV287-M-R-PM	NV287-O-R-PO	NV287-M-R-PH	NV287-O-R-PH											
			Kabelmanagement (N-K)															
			Glasrückwand (N-R3)															
			Beleuchtung mit Schalter (N-LS3H, N-LS19)															
			Beleuchtung mit Funk u. Dimmer (N-LF3H, N-LF19)															
			Schublade 64 für Lowboard (NLS)															
			Vorschlag (Abb.) bestehend aus: <table border="0" style="width: 100%;"> <tr> <td style="width: 33%;">1x NH128G</td> <td style="width: 33%;">Highboard 128, Glasüren</td> <td style="width: 33%;"></td> </tr> <tr> <td>1x NLGHH</td> <td>Lowboard mit 3 Klappen, 192 cm</td> <td></td> </tr> <tr> <td>1x NHE64-R</td> <td>Hängeelement 64/128, 1-türig, Türanschlag rechts</td> <td></td> </tr> <tr> <td>1x NWB19</td> <td>Wandbord 192</td> <td></td> </tr> </table>							1x NH128G	Highboard 128, Glasüren		1x NLGHH	Lowboard mit 3 Klappen, 192 cm		1x NHE64-R	Hängeelement 64/128, 1-türig, Türanschlag rechts	
1x NH128G	Highboard 128, Glasüren																	
1x NLGHH	Lowboard mit 3 Klappen, 192 cm																	
1x NHE64-R	Hängeelement 64/128, 1-türig, Türanschlag rechts																	
1x NWB19	Wandbord 192																	

Vorschlag 291	B/T/H in cm: 384 / 54,1 / 153,5		Abdeckplatte	Glasplatte		Holzplatte																		
			Glasfarbe	montegrau	optiwhite	montegrau	optiwhite																	
			Artikelnummer wie Abbildung	NV291-M-L-PM	NV291-O-L-PO	NV291-M-L-PH	NV291-O-L-PH																	
			Artikelnummer spiegelbildlich	NV291-M-R-PM	NV291-O-R-PO	NV291-M-R-PH	NV291-O-R-PH																	
			Kabelmanagement (N-K)																					
			Beleuchtung mit Schalter (2x N-LSWP1, N-LOW96)																					
			Beleuchtung mit Funk u. Dimmer (2x N-LFWP1, N-LOW96)																					
			Schublade 64 für Lowboard (NLS)																					
			Vorschlag (Abb.) bestehend aus: <table border="0" style="width: 100%;"> <tr> <td style="width: 33%;">1x NLGGG</td> <td style="width: 33%;">Lowboard mit 3 Glasklappen 192 cm</td> <td style="width: 33%;"></td> </tr> <tr> <td>1x NLGGG</td> <td>Lowboard mit 3 Glasklappen 192 cm</td> <td></td> </tr> <tr> <td>1x NWP37</td> <td>Wandpaneel 96/112, 1 Glasbord</td> <td></td> </tr> <tr> <td>1x NWP37</td> <td>Wandpaneel 96/112, 1 Glasbord</td> <td></td> </tr> <tr> <td>1x NWG96</td> <td>Glasbord 96 für Wandpaneel</td> <td></td> </tr> </table>							1x NLGGG	Lowboard mit 3 Glasklappen 192 cm		1x NLGGG	Lowboard mit 3 Glasklappen 192 cm		1x NWP37	Wandpaneel 96/112, 1 Glasbord		1x NWP37	Wandpaneel 96/112, 1 Glasbord		1x NWG96	Glasbord 96 für Wandpaneel	
			1x NLGGG	Lowboard mit 3 Glasklappen 192 cm																				
1x NLGGG	Lowboard mit 3 Glasklappen 192 cm																							
1x NWP37	Wandpaneel 96/112, 1 Glasbord																							
1x NWP37	Wandpaneel 96/112, 1 Glasbord																							
1x NWG96	Glasbord 96 für Wandpaneel																							

Vorschlag 292	B/T/H in cm: 384 / 54,1 / 169,5		Abdeckplatte	Glas montegrau		Holz																		
			Frontglas	montegrau	optiwhite	montegrau	optiwhite																	
			Artikelnummer wie Abbildung	NV292-M-L-PM	NV292-O-L-PO	NV292-M-L-PH	NV292-O-L-PH																	
			Artikelnummer spiegelbildlich	NV292-M-R-PM	NV292-O-R-PO	NV292-M-R-PH	NV292-O-R-PH																	
			Kabelmanagement (N-K)																					
			Beleuchtung mit Schalter (2x N-LSWP1, N-LOW96)																					
			Beleuchtung mit Funk u. Dimmer (2x N-LFWP1, N-LOW96)																					
			Schublade 64 für Lowboard (NLS)																					
			Vorschlag (Abb.) bestehend aus: <table border="0" style="width: 100%;"> <tr> <td style="width: 33%;">1x NLH19GGG</td> <td style="width: 33%;">Lowboard 192/58, 3 Glasklappen</td> <td style="width: 33%;"></td> </tr> <tr> <td>1x NLH19GGG</td> <td>Lowboard 192/58, 3 Glasklappen</td> <td></td> </tr> <tr> <td>1x NWP37</td> <td>Wandpaneel 96/112, 1 Glasbord</td> <td></td> </tr> <tr> <td>1x NWP37</td> <td>Wandpaneel 96/112, 1 Glasbord</td> <td></td> </tr> <tr> <td>1x NWG96</td> <td>Glasbord 96 für Wandpaneel</td> <td></td> </tr> </table>							1x NLH19GGG	Lowboard 192/58, 3 Glasklappen		1x NLH19GGG	Lowboard 192/58, 3 Glasklappen		1x NWP37	Wandpaneel 96/112, 1 Glasbord		1x NWP37	Wandpaneel 96/112, 1 Glasbord		1x NWG96	Glasbord 96 für Wandpaneel	
			1x NLH19GGG	Lowboard 192/58, 3 Glasklappen																				
1x NLH19GGG	Lowboard 192/58, 3 Glasklappen																							
1x NWP37	Wandpaneel 96/112, 1 Glasbord																							
1x NWP37	Wandpaneel 96/112, 1 Glasbord																							
1x NWG96	Glasbord 96 für Wandpaneel																							



Design. Natur. Handwerk.



Bekenntnis zu Natur und Qualität seit über 90 Jahren

Innovativ mit Rücksicht auf die grüne und soziale Umwelt



Umweltzeichen für 	Energie/Recycling 	Soziale Verantwortung 
<ul style="list-style-type: none"> • Rohstoff- und Energieverbrauch • geprüfte Inhaltsstoffe • Emissionen • Entsorgung/ Wiederverwertung • Verpackung • Vertrieb und Transport • Qualität, Sicherheit, Langlebigkeit • ausschließlich umwelt- und qualitätszertifizierte Lieferanten 	<ul style="list-style-type: none"> • Thermische Verwertung von 95 % der Holzabfälle • Recycling sämtlicher Wasserlacke und Beizen • Energie stammt aus erneuerbaren Energieträgern • Bewusster Verzicht auf Klimaanlagen durch spezielles Nacht-Lüftungssystem 	<ul style="list-style-type: none"> • Voglauer Akademie – Ausbildung der Mitarbeiter • kostenloses Shuttle-Service für Mitarbeiter • Firmenkantine • Unterstützung von Blaulichtorganisationen

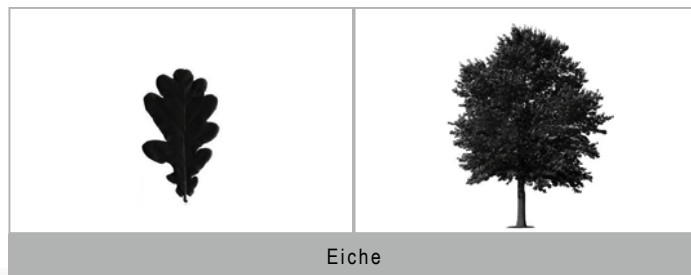

Holzmöbel für eine angenehme Raumatmosphäre

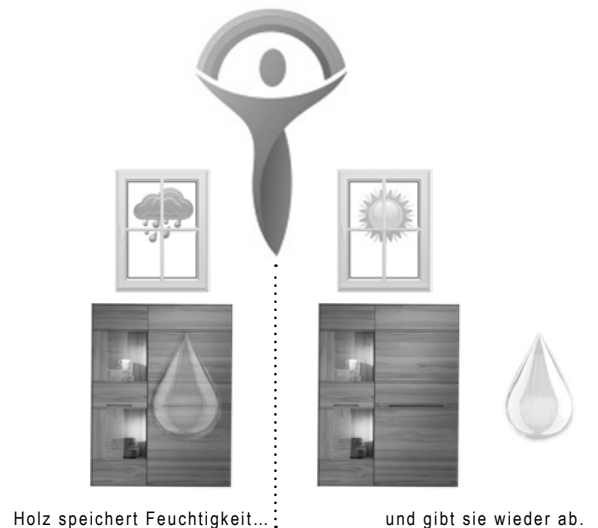

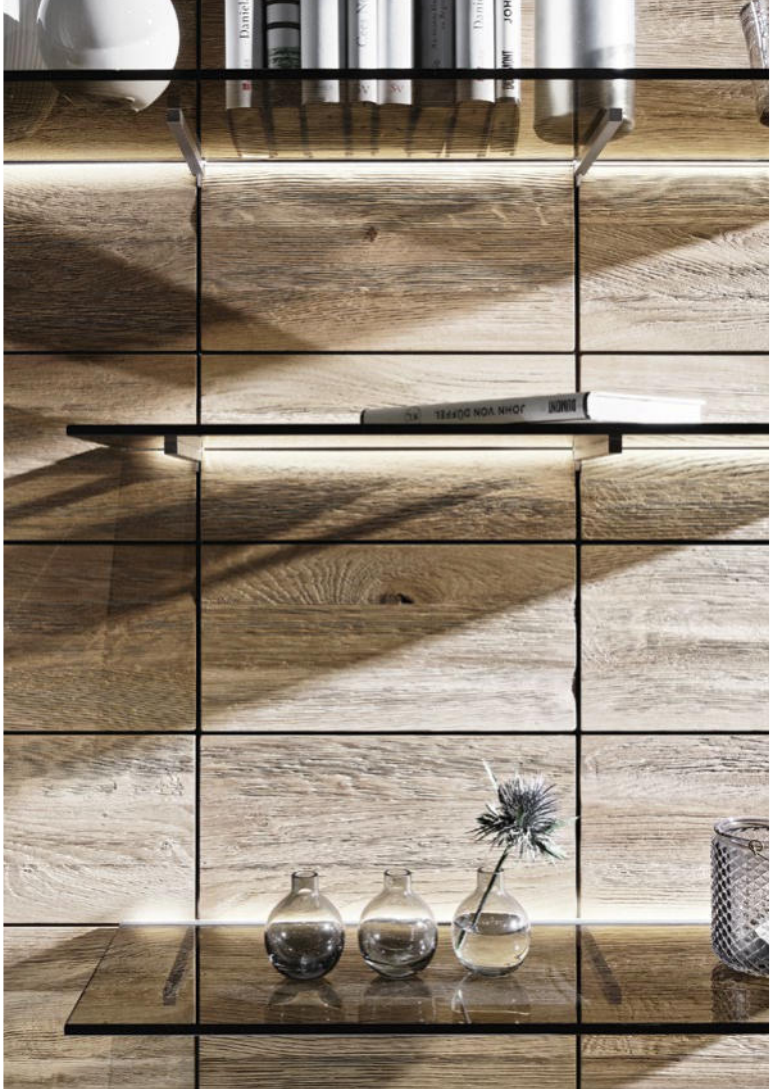

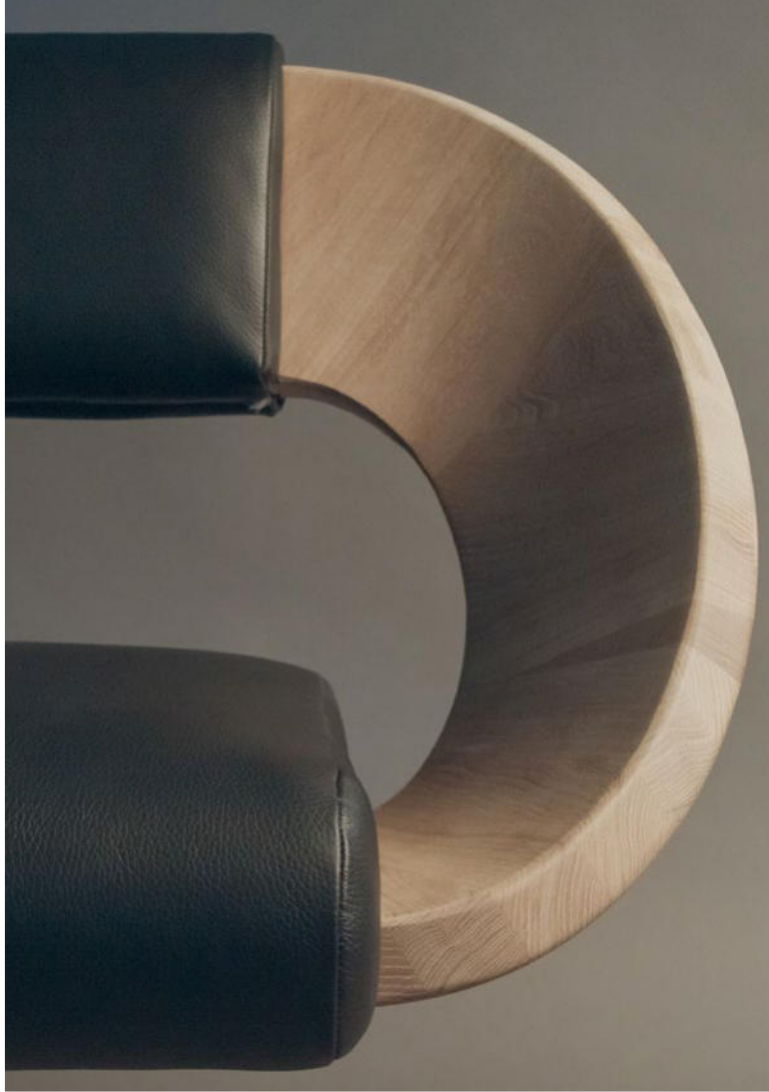

ALLE VOGLAUER MÖBELLINIEN

WOHNEN / SPEISEN

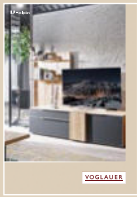

Valpin **NEU!**

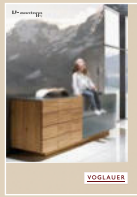

Vmontanara

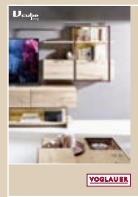

Vcuben living



Vrock living **NEU!**

SCHLAFEN

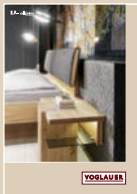

Valpin **NEU!**

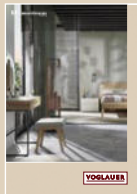

Vmontanara sleeping

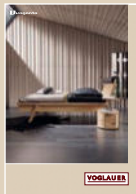

Vvaganto

DIELEN



Valpin **NEU!**

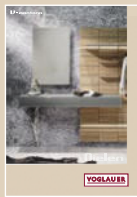

Vmontanara



Vrock coming

BAD



Valpin **NEU!**

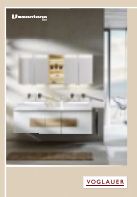

Vmontanara **NEU!**

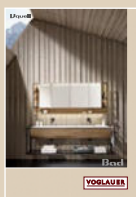

Vquell

ZERTIFIZIERT UND AUSGEZEICHNET



VOGLAUER

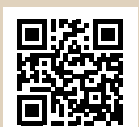

www.voglauer.com