

# Möbel LETZ

*Finden und Wohlfühlen*



## Typenplan

Lenny von ADA Mindful Living - Eckgarnitur links hellgrau

### **Wichtiger Hinweis für Sie**

Etwaige Hinweise des Herstellers in dieser Produktinformation, die sich auf die Gewährleistung beziehen, haben für Sie keinerlei Bindungswirkung und können von Ihnen ignoriert werden. Ihre gesetzlichen Gewährleistungsrechte als Verbraucher uns gegenüber, als Ihrem Verkäufer, werden dadurch in keiner Weise berührt oder eingeschränkt. Sie können sich wegen aller Mängel jederzeit an uns wenden. Darüber hinaus gehende Herstellergarantien bleiben natürlich unberührt. Dieser Artikel wird hergestellt von ADA Hungaria Butorgyar Kft., Rakoczi u. 154, 9900 Körmend, Ungarn, [office.anger@ada.at](mailto:office.anger@ada.at)

Möbel Letz GmbH  
Am Gewerbepark 11  
06895 Zahna-Elster

Tel.: 035383 - 6018 50

Fax.: 035383 - 6018 17

# Sitzgruppe LENNY



MINDFUL LIVING



**ACHTUNG:** Bei Ausführung in Leder sind zusätzliche Ledernähte angebracht!

**Aufpreisartikel sind rot gekennzeichnet!**

Alle in der Preisliste angegebenen Maße sind Zirkumaße!

## Grundausrüstung:

## Sitzqualitäten:



leger gepolstert



Kaltschaum  
**SOFT**



**Aufpreis**  
Kaltschaum  
**MITTELFEST**



**Aufpreis**  
Kaltschaum  
**FEST**

## Bei Bestellung bitte angeben:

- Modellname
- Bestellnummer
- Bezug (Achtung: bei Kombi genaue Angaben)
- Sitzpolsterung (nur bei Kaltschaum MITTELFEST RG 40 oder Kaltschaum FEST RG 50)
- Anzahl und Art der Nackenstützen
- Nackenstützenbügel: Chrom oder Schwarz
- Armteilbeschlag: Chrom oder Schwarz
- Fußart
- Fußhöhe: Normalhöhe 13 cm, Komforthöhe 16 cm
- Holzart (nur bei Holzfüßen): Buche oder Eiche
- Beizton (nur bei Holzfüßen) - lt. Beiztonkarte

## Produktinfo für Funktionen:

- Armteilverstellung: standardmäßig
- Rückenverstellung: standardmäßig; Chaiselongue 850/860-106 ausgenommen

## Produktinfo für Nackenstützen:

- Anzahl der Nackenstützen nach Wunsch bestellbar

## Produktinfo für Armteilbeschlag und Nackenstützenbügel:

- in Chrom und Schwarz möglich, frei kombinierbar (ein Chromfuß kann auch mit einem schwarzem Armteilbeschlag / Nackenstützenbügel kombiniert werden)

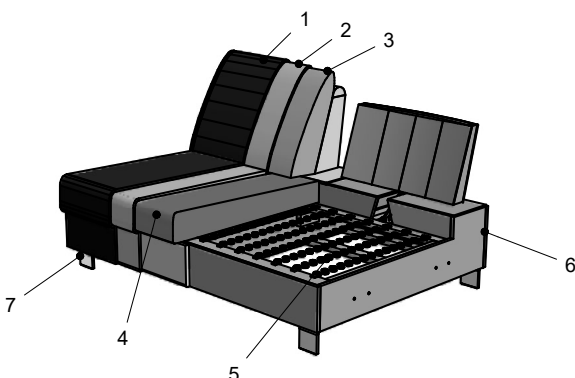

Polsterung: Leger. Eine modellbedingte Wellenbildung ist warentypisch.

- 1: Bezug: Stoff bzw. Leder
- 2: Feinpolsterung: weiche Polstervliesmatte unter dem Bezug
- 3: Lehne: hochwertiger Polyätherschaum
- 4: Sitz: Sitzqualitäten (siehe oben)
- 5: Unterfederung: Stahlwellenfeder (NOSAG)
- 6: Untergestell
- 7: Füße

## Füße 13 / 16 cm



C 289  
Chrom



S 289  
Schwarz



**Aufpreis**  
H 179  
Holz



**Aufpreis**  
H 689  
Holz

**Buche lackiert:**  
natur Nr. 108  
nuss Nr. 115  
nuss Nr. 119  
schwarz Nr. 250

**Eiche geölt:**  
Eiche natur geölt (Nr. 400)  
Eiche licht geölt (Nr. 405)



**Aufpreis**  
C 302  
Chrom



**Aufpreis**  
S 302  
Schwarz

## Grundausrüstung:

- Gestell: Hartholz, Weichholz, Spanplatten E 1, Sperrholzplatten;  
Sitz: Stahlwellenfeder (NOSAG), hochwertiger Kaltschaum Soft und weiche Polstervliesmatte;  
Lehne: hochwertiger Polyätherschaum und weiche Polstervliesmatte

# Sitzgruppe LENNY

## Artikelübersicht

### Sofa

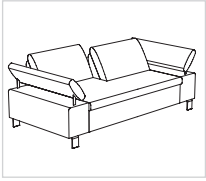

230-156



230-130

### Abschlusselement

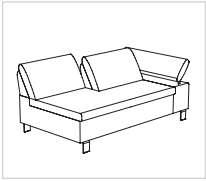

220-156 re  
(210-156 li)\*

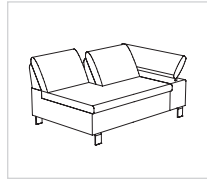

220-130 re  
(210-130 li)\*

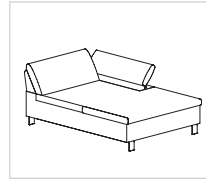

860-106 re  
(850-106 li)\*

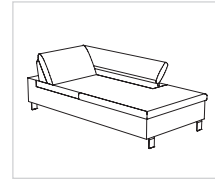

862-78 re  
(852-78 li)\*

### Zwischenelement

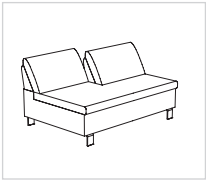

200-156

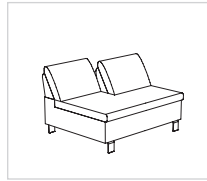

200-130

### Zubehör



57-121



57-81



Nr. 80  
65 cm

passend zu 2B-156,  
CH-78 und CH-106



Nr. 80  
52 cm

passend zu 2B-130



Nr. 72



Nr. 41

# Sitzgruppe LENNY

Alle angegebenen Maße sind Zirkumaße.  
Die angeführten Skizzen sind Symbolskizzen.

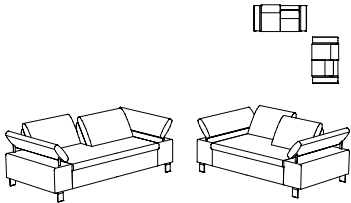
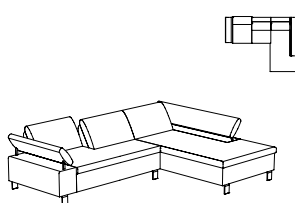
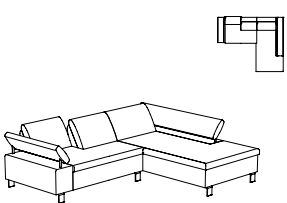
<p>Gesamthöhe: 82 cm Höhe mit NS Nr. 41: 97 cm Höhe mit NS Nr. 72: 102 cm Höhe mit NS Nr. 80: 109 cm Armteilhöhe: 63-74 cm Sitzhöhe: 42 cm Sitztiefe: 78 cm Sitztiefe mit Verstellung: 54 cm</p> <p>Bei Komforthöhe: +3 cm dazu-rechnen</p> <p>*Bestellnummer in ( ) für spiegelbildliche Variante</p> <p><b>Bestellnummer</b> </p>	<p>Sitzgruppe bestehend aus:</p>  <p><b>230-156, 230-130</b></p>	<p>Sitzgruppe bestehend aus:</p>  <p><b>210-156, 862-78</b> (220-156, 852-78)*</p>	<p>Sitzgruppe bestehend aus:</p>  <p><b>210-130, 862-78</b> (220-130, 852-78)*</p>
<p>Maß: Tiefe:</p>	<p>- -</p>	<p>298x224 -</p>	<p>272x224 -</p>
<p>Stoffgr. 5 Stoffgr. 8 Stoffgr. 12 Stoffgr. 13-16 Stoffgr. 18-20 Stoffgr. 22 Stoffgr. 30 Stoffgr. 40 Stoffgr. 45</p>			
<p>Ledergr. B/T Ledergr. C Ledergr. D/V/W Ledergr. F Ledergr. G</p>			
<p>AP für Kaltschaum Mittelfest AP für Kaltschaum Fest</p>			
<p>AP für Füße C302 / S302 / H179 / H689</p>			
<p>Stoffbedarf in m bei B 1,4 m ohne Rapport</p>			

# Sitzgruppe LENNY

Alle angegebenen Maße sind Zirkumaße.  
Die angeführten Skizzen sind Symbolskizzen.

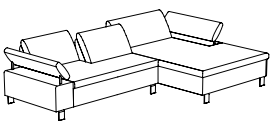
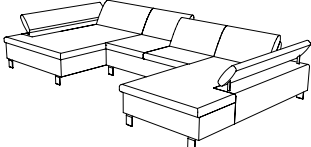
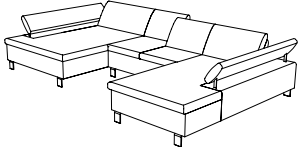
<p>Gesamthöhe: 82 cm Höhe mit NS Nr. 41: 97 cm Höhe mit NS Nr. 72: 102 cm Höhe mit NS Nr. 80: 109 cm Armteilhöhe: 63-74 cm Sitzhöhe: 42 cm Sitztiefe: 78 cm Sitztiefe mit Verstellung: 54 cm</p> <p>Bei Komforthöhe: +3 cm dazurechnen</p> <p>*Bestellnummer in ( ) für spiegelbildliche Variante</p> <p><b>Bestellnummer</b> </p>	<p>Sitzgruppe bestehend aus:</p>  <p><b>210-156, 860-106</b> (220-156, 850-106)*</p>	<p>Sitzgruppe bestehend aus:</p>  <p><b>850-106, 200-156, 862-78</b> (860-106, 200-156, 852-78)*</p>	<p>Sitzgruppe bestehend aus:</p>  <p><b>850-106, 200-130, 862-78</b> (860-106, 200-130, 852-78)*</p>
<p>Maß: Tiefe:</p>	<p>326x194</p>	<p>194x406x224</p>	<p>194x380x224</p>
<p>Stoffgr. 5 Stoffgr. 8 Stoffgr. 12 Stoffgr. 13-16 Stoffgr. 18-20 Stoffgr. 22 Stoffgr. 30 Stoffgr. 40 Stoffgr. 45</p>			
<p>Ledergr. B/T Ledergr. C Ledergr. D/V/W Ledergr. F Ledergr. G</p>			
<p>AP für Kaltschaum Mittelfest AP für Kaltschaum Fest</p>			
<p>AP für Füße C302 / S302 / H179 / H689</p>			
<p>Stoffbedarf in m bei B 1,4 m ohne Rapport</p>			

# Sitzgruppe LENNY

Alle angegebenen Maße sind Zirkumaße.  
Die angeführten Skizzen sind Symbolskizzen.

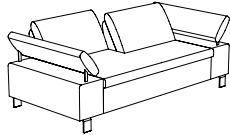
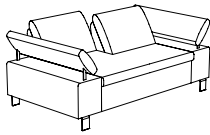
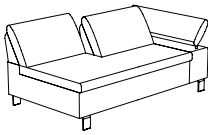
<p>Gesamthöhe: 82 cm Höhe mit NS Nr. 41: 97 cm Höhe mit NS Nr. 72: 102 cm Höhe mit NS Nr. 80: 109 cm Armteilhöhe: 63-74 cm Sitzhöhe: 42 cm Sitztiefe: 78 cm Sitztiefe mit Verstellung: 54 cm</p> <p>Bei Komforthöhe: +3 cm dazu-rechnen</p> <p>*Bestellnummer in ( ) für spiegelbildliche Variante</p> <p><b>Bestellnummer</b> </p>	<p><b>Bank 2-sitzig mit 2 Armteilen und 2 Tiefenverstellungen</b></p>  <p><b>230-156</b></p>	<p><b>Bank 2-sitzig mit 2 Armteilen und 2 Tiefenverstellungen</b></p>  <p><b>230-130</b></p>	<p><b>Bank 2-sitzig mit 1 Armteil und 2 Tiefenverstellungen</b></p>  <p><b>220-156 re (210-156 li)*</b></p>
<p>Maß: Tiefe:</p>	<p>218 111</p>	<p>192 111</p>	<p>188 111</p>
<p>Stoffgr. 5 Stoffgr. 8 Stoffgr. 12 Stoffgr. 13-16 Stoffgr. 18-20 Stoffgr. 22 Stoffgr. 30 Stoffgr. 40 Stoffgr. 45</p>			
<p>Ledergr. B/T Ledergr. C Ledergr. D/V/W Ledergr. F Ledergr. G</p>			
<p>AP für Kaltschaum Mittelfest AP für Kaltschaum Fest</p>			
<p>AP für Füße C302 / S302 / H179 / H689</p>			
<p>Stoffbedarf in m bei B 1,4 m ohne Rapport</p>	<p>9,2</p>	<p>8,4</p>	<p>7,7</p>

# Sitzgruppe LENNY

Alle angegebenen Maße sind Zirkumaße.  
Die angeführten Skizzen sind Symbolskizzen.

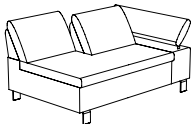
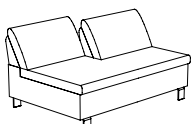
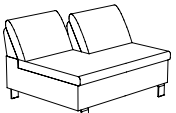
<p>Gesamthöhe: 82 cm Höhe mit NS Nr. 41: 97 cm Höhe mit NS Nr. 72: 102 cm Höhe mit NS Nr. 80: 109 cm Armteilhöhe: 63-74 cm Sitzhöhe: 42 cm Sitztiefe: 78 cm Sitztiefe mit Verstellung: 54 cm</p> <p>Bei Komforthöhe: +3 cm dazu-rechnen</p> <p>*Bestellnummer in ( ) für spiegelbildliche Variante</p> <p><b>Bestellnummer</b> </p>	<p><b>Bank 2-sitzig mit 1 Armteil und 2 Tiefenverstellungen</b></p>  <p><b>220-130 re</b> (210-130 li)*</p>	<p><b>Bank 2-sitzig ohne Armteil mit 2 Tiefenverstellungen</b></p>  <p><b>200-156</b></p>	<p><b>Bank 2-sitzig ohne Armteil mit 2 Tiefenverstellungen</b></p>  <p><b>200-130</b></p>
<p>Maß: Tiefe:</p>	<p>162 111</p>	<p>158 111</p>	<p>132 111</p>
<p>Stoffgr. 5 Stoffgr. 8 Stoffgr. 12 Stoffgr. 13-16 Stoffgr. 18-20 Stoffgr. 22 Stoffgr. 30 Stoffgr. 40 Stoffgr. 45</p>			
<p>Ledergr. B/T Ledergr. C Ledergr. D/V/W Ledergr. F Ledergr. G</p>			
<p>AP für Kaltschaum Mittelfest AP für Kaltschaum Fest</p>			
<p>AP für Füße C302 / S302 / H179 / H689</p>			
<p>Stoffbedarf in m bei B 1,4 m ohne Rapport</p>	<p>6,0</p>	<p>6,0</p>	<p>5,4</p>

# Sitzgruppe LENNY



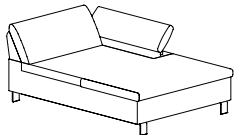
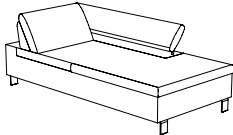
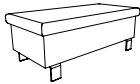

Alle angegebenen Maße sind Zirkumaße.  
Die angeführten Skizzen sind Symbolskizzen.

<p>Gesamthöhe: 82 cm Höhe mit NS Nr. 41: 97 cm Höhe mit NS Nr. 72: 102 cm Höhe mit NS Nr. 80: 109 cm Armteilhöhe: 63-74 cm Sitzhöhe: 42 cm Sitztiefe: 78 cm Sitztiefe mit Verstellung: 54 cm</p> <p>Bei Komforthöhe: +3 cm dazu-rechnen</p> <p>*Bestellnummer in ( ) für spiegelbildliche Variante</p> <p><b>Bestellnummer</b> </p>	<p>Chaiselongue mit 1 Armteil ohne Tiefenverstellung</p>  <p><b>860-106 re</b> (850-106 li)*</p>	<p>Chaiselongue mit 1 Armteil und 1 Tiefenverstellung</p>  <p><b>862-78 re</b> (852-78 li)*</p>	<p>Hocker</p>  <p><b>57-121</b></p>
<p>Maß: Tiefe:</p>	<p>138 194</p>	<p>110 224</p>	<p>126 61</p>
<p>Stoffgr. 5 Stoffgr. 8 Stoffgr. 12 Stoffgr. 13-16 Stoffgr. 18-20 Stoffgr. 22 Stoffgr. 30 Stoffgr. 40 Stoffgr. 45</p>			
<p>Ledergr. B/T Ledergr. C Ledergr. D/V/W Ledergr. F Ledergr. G</p>			
<p>AP für Kaltschaum Mittelfest AP für Kaltschaum Fest</p>			
<p>AP für Füße C302 / S302 / H179 / H689</p>			
<p>Stoffbedarf in m bei B 1,4 m ohne Rapport</p>	<p>7,5</p>	<p>7,5</p>	<p>3,1</p>



# Sitzgruppe LENNY

Alle angegebenen Maße sind Zirkumaße.  
Die angeführten Skizzen sind Symbolskizzen.

<p>Gesamthöhe: 82 cm Höhe mit NS Nr. 41: 97 cm Höhe mit NS Nr. 72: 102 cm Höhe mit NS Nr. 80: 109 cm Armteilhöhe: 63-74 cm Sitzhöhe: 42 cm Sitztiefe: 78 cm Sitztiefe mit Verstellung: 54 cm</p> <p>Bei Komforthöhe: +3 cm dazu-rechnen</p> <p>*Bestellnummer in ( ) für spiegelbildliche Variante</p> <p><b>Bestellnummer</b> </p>	<p>Hocker</p>  <p><b>57-81</b></p>	<p>Nackenstütze inkl. Verstellung (passend zu 2B-156, CH-78 und CH-106)</p>  <p><b>Nr. 80</b></p>	<p>Nackenstütze inkl. Verstellung (passend zu 2B-130)</p>  <p><b>Nr. 80</b></p>
<p>Maß: Tiefe:</p>	<p>86 61</p>	<p>65 -</p>	<p>52 -</p>
<p>Stoffgr. 5 Stoffgr. 8 Stoffgr. 12 Stoffgr. 13-16 Stoffgr. 18-20 Stoffgr. 22 Stoffgr. 30 Stoffgr. 40 Stoffgr. 45</p>			
<p>Ledergr. B/T Ledergr. C Ledergr. D/V/W Ledergr. F Ledergr. G</p>			
<p>AP für Kaltschaum Mittelfest AP für Kaltschaum Fest</p>		<p>- -</p>	<p>- -</p>
<p>AP für Füße C302 / S302 / H179 / H689</p>		<p>-</p>	<p>-</p>
<p>Stoffbedarf in m bei B 1,4 m ohne Rapport</p>	<p>2,2</p>	<p>1,0</p>	<p>0,8</p>

# Sitzgruppe LENNY

Alle angegebenen Maße sind Zirkumaße.  
Die angeführten Skizzen sind Symbolskizzen.

<p>Gesamthöhe: 82 cm Höhe mit NS Nr. 41: 97 cm Höhe mit NS Nr. 72: 102 cm Höhe mit NS Nr. 80: 109 cm Armteilhöhe: 63-74 cm Sitzhöhe: 42 cm Sitztiefe: 78 cm Sitztiefe mit Verstellung: 54 cm</p> <p>Bei Komforthöhe: +3 cm dazu-rechnen</p> <p>*Bestellnummer in ( ) für spiegelbildliche Variante</p> <p><b>Bestellnummer</b> ➔</p>	<p>Nackenstütze oval</p>  <p>Nr. 72</p>	<p>Nackenstütze rund</p>  <p>Nr. 41</p>	
<p>Maß: Tiefe:</p>	<p>60 -</p>	<p>52 -</p>	
<p>Stoffgr. 5 Stoffgr. 8 Stoffgr. 12 Stoffgr. 13-16 Stoffgr. 18-20 Stoffgr. 22 Stoffgr. 30 Stoffgr. 40 Stoffgr. 45</p>			
<p>Ledergr. B/T Ledergr. C Ledergr. D/V/W Ledergr. F Ledergr. G</p>			
<p>AP für Kaltschaum Mittelfest AP für Kaltschaum Fest</p>	<p>- -</p>	<p>- -</p>	
<p>AP für Füße C302 / S302 / H179 / H689</p>	<p>-</p>	<p>-</p>	
<p>Stoffbedarf in m bei B 1,4 m ohne Rapport</p>	<p>0,9</p>	<p>0,8</p>	