

# Möbel LETZ

*Finden und Wohlfühlen*



## Typenplan

Raimo von ADA Mindful Living - Eckgarnitur links saphireblue

### **Wichtiger Hinweis für Sie**

Etwaige Hinweise des Herstellers in dieser Produktinformation, die sich auf die Gewährleistung beziehen, haben für Sie keinerlei Bindungswirkung und können von Ihnen ignoriert werden. Ihre gesetzlichen Gewährleistungsrechte als Verbraucher uns gegenüber, als Ihrem Verkäufer, werden dadurch in keiner Weise berührt oder eingeschränkt. Sie können sich wegen aller Mängel jederzeit an uns wenden. Darüber hinaus gehende Herstellergarantien bleiben natürlich unberührt. Dieser Artikel wird hergestellt von ADA Hungaria Butorgyar Kft., Rakoczi u. 154, 9900 Körmend, Ungarn, [office.anger@ada.at](mailto:office.anger@ada.at)

Möbel Letz GmbH  
Am Gewerbepark 11  
06895 Zahna-Elster

Tel.: 035383 - 6018 50

Fax.: 035383 - 6018 17



MINDFUL LIVING



# RAIMO

Sitzgruppe

---

MINDFUL LIVING

# Sitzgruppe RAIMO

Alle angegebenen Maße sind Zirkumaße!



MINDFUL LIVING



**ACHTUNG: Bei Ausführung in Leder sind zusätzliche Ledernähte angebracht!**

**Aufpreisartikel sind rot gekennzeichnet!**

**Sitzqualitäten:**

**Grundausrüstung:**



Kaltschaum  
**SOFT**



Kaltschaum  
**MITTELFEST**



Kaltschaum  
**FEST**



leger gepolstert

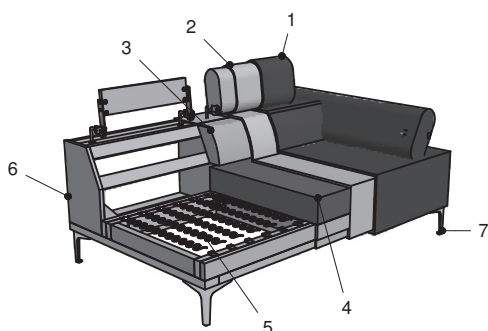

Polsterung: Leger. Eine modellbedingte Wellenbildung ist warentypisch.

- 1: Bezug: Stoff bzw. Leder
- 2: Feinpolsterung: weiche Polstervliesmatte unter dem Bezug
- 3: Lehne: hochwertiger Polyätherschaum
- 4: Sitz: Sitzqualitäten (siehe oben)
- 5: Unterfederung: Stahlwellenfeder (NOSAG)
- 6: Untergestell
- 7: Füße

**Grundausrüstung:**

Gestell: Hartholz, Weichholz, Spanplatten E 1, Sperrholzplatten;  
Sitz: Stahlwellenfeder (NOSAG), hochwertiger Kaltschaum Soft und weiche Polstervliesmatte;  
Lehne: hochwertiger Polyätherschaum und weiche Polstervliesmatte

**Bei Bestellung bitte angeben:**

- Modellname
- Bestellnummer (Zusammenstellung)
- Bezug (ACHTUNG: bei Kombi genaue Angaben)
- Sitzpolsterung (nur bei Kaltschaum MITTELFEST RG 40 oder Kaltschaum FEST RG 50)
- Fußart

**Produktinformation zu der Optik:**

- mit Würfelheftung

**Produktinformation für Funktionen:**

- Nackenverstellung: standardmäßig
- Armteilverstellung: standardmäßig
- motorische Vorziehfunktion: gegen Aufpreis erhältlich

**Produktinfo für Armteilbeslag / Lehnenbeslag:**

- in Chrom und Schwarz möglich, frei kombinierbar (ein Chromfuß kann auch mit einem schwarzem Armteilbeslag / Lehnenbeslag kombiniert werden)

**Füße 16 cm ohne Aufpreis**



C 297  
Chrom



C 307  
Chrom



S 307  
Schwarz

**Füße 16 cm gegen Aufpreis**

Aufpreis



S 351  
Schwarz

Aufpreis



WB 351  
Edelstahloptik

Aufpreis



S 352  
Schwarz

Aufpreis



WB 352  
Edelstahloptik

Länge: 90 cm  
nur bei 2B  
und CH möglich

Länge: 55 cm  
nur bei Hocker  
möglich

# Sitzgruppe RAIMO

## Artikelübersicht

Aufpreisartikel sind rot gekennzeichnet!

### Abschlusselement



**220-156 re**  
(210-156 li)\*



**220-156-AM re**  
(210-156-AM li)\*  
**Motor-Vorzug**



**220-130 re**  
(210-130 li)\*



**220-130-AM re**  
(210-130-AM li)\*  
**Motor-Vorzug**

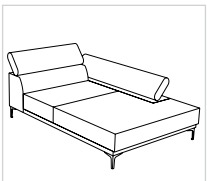

**862-106 re**  
(852-106 li)\*

### Zubehör



**57-121**

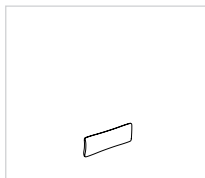

**Nierenkissen**  
**75x25**

# Sitzgruppe RAIMO

Alle angegebenen Maße sind Zirkumaße.  
Die angeführten Skizzen sind Symbolskizzen.

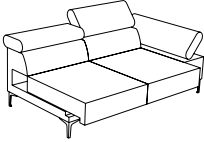
<p>Gesamthöhe: 75 cm Gesamthöhe inkl. Verstellung: 90 cm Gesamttiefe: 106 cm Gesamttiefe mit Funktion: 126 cm Sitzhöhe: 41 cm Sitztiefe: 67 cm Armteilhöhe: 59-77 cm Armteillbreite: 30 cm</p> <p>*Bestellnummer in ( ) für spiegelbildliche Variante</p> <p><b>Bestellnummer</b> </p>	<p>Aufpreis für Vorziehfunktion <b>mit Motor</b> zu 2B</p>  <p><b>-AM</b></p>		
<p>Maß: Tiefe:</p>			

# Sitzgruppe RAIMO

Alle angegebenen Maße sind Zirkumaße.  
Die angeführten Skizzen sind Symbolskizzen.

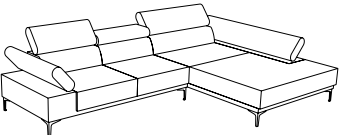
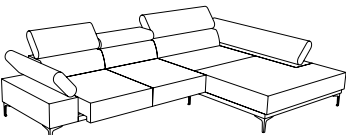
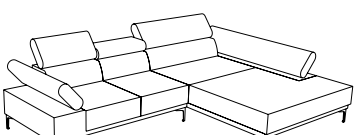
<p>Gesamthöhe: 75 cm Gesamthöhe inkl. Verstellung: 90 cm Gesamttiefe: 106 cm Gesamttiefe mit Funktion: 126 cm Sitzhöhe: 41 cm Sitztiefe: 67 cm Armteilhöhe: 59-77 cm Armtebreite: 30 cm</p> <p>*Bestellnummer in ( ) für spiegelbildliche Variante</p> <p><b>Bestellnummer</b> </p>	<p>Sitzgruppe bestehend aus:</p>  <p><b>210-156, 862-106</b> (220-156, 852-106)*</p>	<p>Sitzgruppe bestehend aus:</p>  <p><b>210-156-AM, 862-106</b> (220-156-AM, 852-106)*</p>	<p>Sitzgruppe bestehend aus:</p>  <p><b>210-130, 862-106</b> (220-130, 852-106)*</p>
<p>Maß: Tiefe:</p>	<p>326x204</p>	<p>326x204</p>	<p>298x204</p>
<p>Stoffgr. 5 Stoffgr. 8 Stoffgr. 12 Stoffgr. 13-16 Stoffgr. 18-20 Stoffgr. 22 Stoffgr. 30 Stoffgr. 40 Stoffgr. 45</p>			
<p>Ledergr. B/T Ledergr. C Ledergr. D/V/W Ledergr. F Ledergr. G</p>			
<p>Aufpreis für KS Mittelfest</p>			
<p>Aufpreis für KS Fest</p>			
<p>Aufpreis für Fuß S 351</p>			
<p>Aufpreis für Fuß WB 351</p>			
<p>Aufpreis für Fuß S 352</p>	<p>-</p>	<p>-</p>	<p>-</p>
<p>Aufpreis für Fuß WB 352 Stoffbedarf in m bei B 1,4 m ohne Rapport</p>	<p>-</p>	<p>-</p>	<p>-</p>

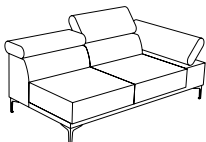
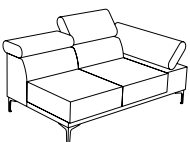
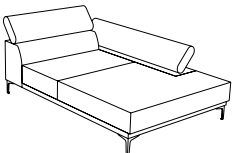

# Sitzgruppe RAIMO

Alle angegebenen Maße sind Zirkumaße.  
Die angeführten Skizzen sind Symbolskizzen.

<p>Gesamthöhe: 75 cm Gesamthöhe inkl. Verstellung: 90 cm Gesamttiefe: 106 cm Gesamttiefe mit Funktion: 126 cm Sitzhöhe: 41 cm Sitztiefe: 67 cm Armteilhöhe: 59-77 cm Armteilbreite: 30 cm</p> <p>*Bestellnummer in ( ) für spiegelbildliche Variante</p> <p><b>Bestellnummer</b> →</p>	<p>Bank 2 sitzig mit 1 Armteil inkl. 2 Nackenverstellungen</p>  <p><b>220-156 re</b> (210-156 li)*</p>	<p>Bank 2-sitzig mit 1 Armteil inkl. 2 Nackenverstellungen</p>  <p><b>220-130 re</b> (210-130 li)*</p>	<p>Chaiselongue mit 1 Armteil inkl. 1 Nackenverstellung</p>  <p><b>862-106 re</b> (852-106 li)*</p>
<p>Maß: Tiefe:</p>	<p>189 106</p>	<p>161 106</p>	<p>137 204</p>
<p>Stoffgr. 5 Stoffgr. 8 Stoffgr. 12 Stoffgr. 13-16 Stoffgr. 18-20 Stoffgr. 22 Stoffgr. 30 Stoffgr. 40 Stoffgr. 45</p>			
<p>Ledergr. B/T Ledergr. C Ledergr. D/V/W Ledergr. F Ledergr. G</p>			
<p>Aufpreis für KS Mittelfest</p>			
<p>Aufpreis für KS Fest</p>			
<p>Aufpreis für Fuß S 351</p>			
<p>Aufpreis für Fuß WB 351</p>			
<p>Aufpreis für Fuß S 352</p>	<p>-</p>	<p>-</p>	<p>-</p>
<p>Aufpreis für Fuß WB 352 Stoffbedarf in m bei B 1,4 m ohne Rapport</p>	<p>-</p>	<p>-</p>	<p>-</p>

# Sitzgruppe RAIMO

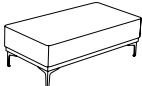
Alle angegebenen Maße sind Zirkumaße.  
Die angeführten Skizzen sind Symbolskizzen.

<p>Gesamthöhe: 75 cm Gesamthöhe inkl. Verstellung: 90 cm Gesamttiefe: 106 cm Gesamttiefe mit Funktion: 126 cm Sitzhöhe: 41 cm Sitztiefe: 67 cm Armteilhöhe: 59-77 cm Armteibreite: 30 cm</p> <p>*Bestellnummer in ( ) für spiegelbildliche Variante</p> <p><b>Bestellnummer</b> </p>	<p>Hocker</p>  <p><b>57-121</b></p>	<p>1 Nierenkissen zu 2B</p>  <p><b>75x25</b></p>	
<p>Maß: Tiefe:</p>	<p>124 63</p>	<p>75x25</p>	
<p>Stoffgr. 5 Stoffgr. 8 Stoffgr. 12 Stoffgr. 13-16 Stoffgr. 18-20 Stoffgr. 22 Stoffgr. 30 Stoffgr. 40 Stoffgr. 45</p>			
<p>Ledergr. B/T Ledergr. C Ledergr. D/V/W Ledergr. F Ledergr. G</p>			
<p>Aufpreis für KS Mittelfest</p>		-	
<p>Aufpreis für KS Fest</p>			
<p>Aufpreis für Fuß S 351</p>	-	-	
<p>Aufpreis für Fuß WB 351</p>	-	-	
<p>Aufpreis für Fuß S 352</p>		-	
<p>Aufpreis für Fuß WB 352 Stoffbedarf in m bei B 1,4 m ohne Rapport</p>		-	