

Möbel LETZ

Finden und Wohlfühlen



Typenplan

CR.480 von creation by Rolf Benz - Einzelsessel gelbgrau

Wichtiger Hinweis für Sie

Etwaige Hinweise des Herstellers in dieser Produktinformation, die sich auf die Gewährleistung beziehen, haben für Sie keinerlei Bindungswirkung und können von Ihnen ignoriert werden. Ihre gesetzlichen Gewährleistungsrechte als Verbraucher uns gegenüber, als Ihrem Verkäufer, werden dadurch in keiner Weise berührt oder eingeschränkt. Sie können sich wegen aller Mängel jederzeit an uns wenden. Darüber hinaus gehende Herstellergarantien bleiben

Nagold, Deutschland

Möbel Letz GmbH
Am Gewerbepark 11
06895 Zahna-Elster

Tel.: 035383 - 6018 50

Fax.: 035383 - 6018 17

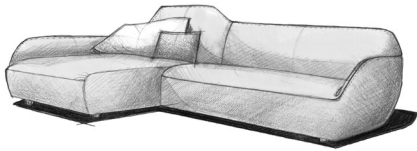

CR.480

Spezifikationen

Designorientiertes Anreihprogramm

- ! Organische Linienführung mit rundem, bombierten Rücken und Seitenteilen
- ! Umlaufender Rücken mit großer Sitztiefe
- ! Wahlweise übertiefes Anreihsofa in 2 Rückenhöhen
- ! Sessel immer mit hohem Rücken
- ! Wahlweise Sitzkomfort Classic oder Sitzkomfort Classic plus
- ! Programmumfang: Sessel, Sofabank, Anreihsofa, XL-Anreihsofa, Hocker und Polsterbank

Sitzkomfort Classic

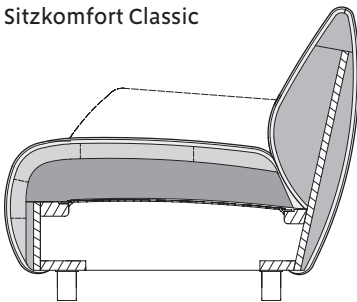

Sitzkomfort Classic plus

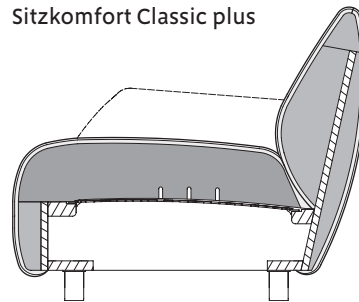

Technischer Aufbau

- ! Holzinnengestell
- ! Unterfederung: Wellenfeder

Sitzkomfort Classic:

- ! Sitzpolster aus Polyurethan-Kaltschaum, „Raumgewicht“ 37 kg/m³, abgedeckt mit gekammerter Matte, gefüllt mit Schaum-Faser-Füllung, mit Vlies unterstept
- ! Rückenpolster aus Polyurethan-Kaltschaum, „Raumgewicht“ 28 kg/m³, mit Vlies unterstept

Sitzkomfort Classic plus:

- ! Sitzpolster aus Polyurethan-Kaltschaum, „Raumgewicht“ 37 kg/m³, mit Vlies unterstept
- ! Rückenpolster aus Polyurethan-Kaltschaum, „Raumgewicht“ 28 kg/m³, mit Vlies unterstept

Standardfuß:

- ! Kunststofffuß schwarz
- ! Metallfuß lackiert RAL 9017 Verkehrsschwarz

Die Angaben zum „Raumgewicht“ können in einem Toleranzbereich von +/- 10 % schwanken.

Bestellhinweise

- ! Sitzhöhe wahlweise 39 cm (Kunststofffuß schwarz) oder 42 cm (Metallfuß lackiert RAL 9017 Verkehrsschwarz)
- ! Der Sessel kann gegen Mehrpreis wahlweise mit weichen Rollen (für harte Bodenbeläge) oder mit harten Rollen (für weiche Bodenbeläge) ausgestattet werden. Sitzhöhe hier immer 39 cm.
- ! Sessel XS: Kunststoffgleiter, Sitzhöhe 41 cm. Rollen nicht möglich.
- ! Sitzkomfort Classic oder Sitzkomfort Classic plus
- ! Beim XS-SE ist aus technischen Gründen nur der Sitzkomfort Classic möglich!

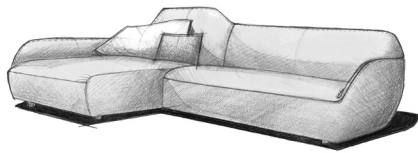

CR.480

Programmübersicht

XS-Sessel in der Größe: 79 cm

Draufsicht Seitenansicht

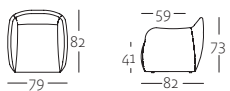

XS-SE 480

Sessel in der Größe: 96 cm

Draufsicht Seitenansicht

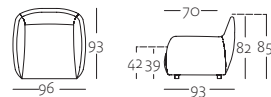

SE 480

Sofabank in zwei Größen: 194, 214 und 234 cm

Draufsicht

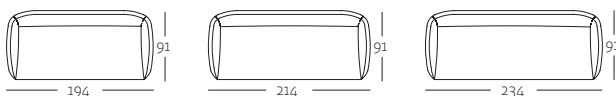

SOB 480/194

SOB 480/214

SOB 480/234

Polsterbank

Draufsicht



PB 480/100

Hocker

Draufsicht



HCK 480/63

Anreihsofa in drei Größen: 138, 158 und 178 cm

Draufsicht

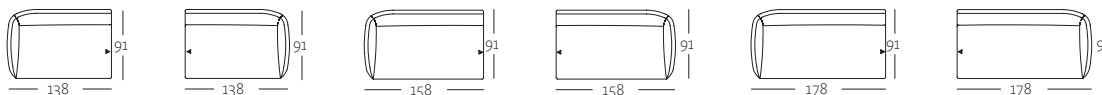

ASO 480/138 li

ASO 480/138 re

ASO 480/158 li

ASO 480/158 re

ASO 480/178 li

ASO 480/178 re

XL-Anreihsofa in der Größe 120 cm, zwei Rückenhöhen: 73/76 (XL-ASO) und 88/91 cm (H-XL-ASO)

Draufsicht

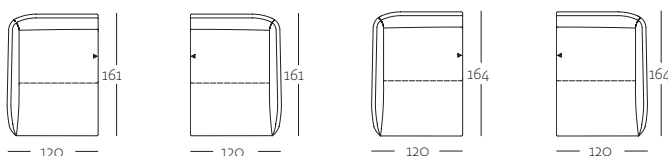

XL-ASO 480/120 li

XL-ASO 480/120 re

H-XL-ASO 480/120 li

H-XL-ASO 480/120 re

XL-Anreihsofa in der Größe 140 cm, zwei Rückenhöhen: 73/76 (XL-ASO) und 88/91 cm (H-XL-ASO)

Draufsicht

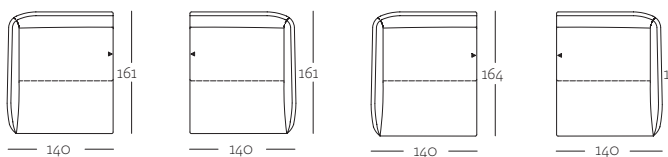

XL-ASO 480/140 li

XL-ASO 480/140 re

H-XL-ASO 480/140 li

H-XL-ASO 480/140 re

Seitenansicht

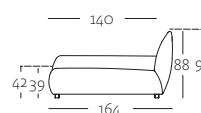

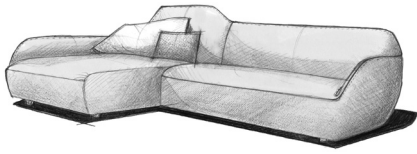

CR.480

Programmübersicht

Rückenkissen-Matte in der Größe: 91 x 63 cm

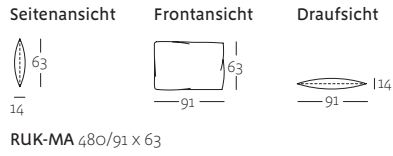

Rückenkissen-Matte verstellbar in der Größe: 72 x 76 cm

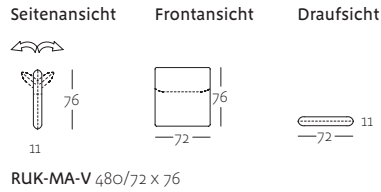

Kissen in der Größe: 60 x 60 cm

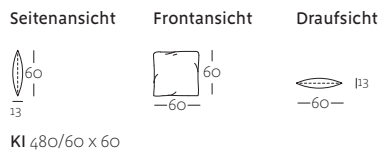

Polsterkissen in zwei Größen: 54 x 27 und 40 x 40 cm

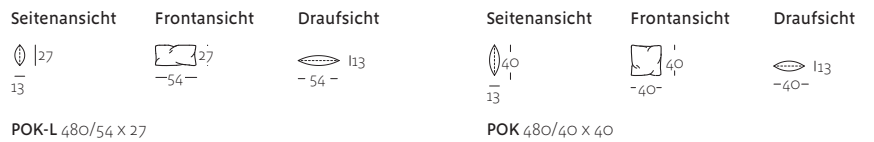

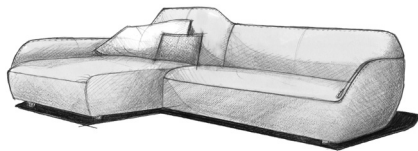

CR.480

Kombinationsbeispiele / Kombinationsmatrix

Kombination: Anreihsofa und XL-Anreihsofa

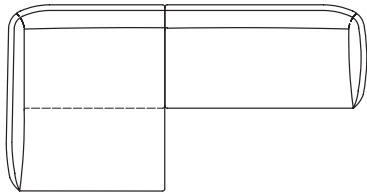

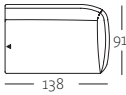
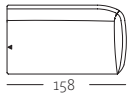
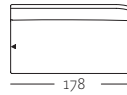
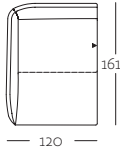
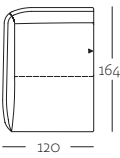
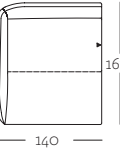
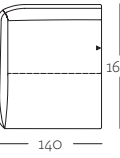
| | | Kombinationsteil 1 | | | |
|--------------------|--------------------|---|--|---|-----------|
| | | ASO 480/138 * | ASO 480/158 * | ASO 480/178 * | |
| + | |  |  |  | |
| Kombinationsteil 2 | XL-ASO 480/120 * |  | 258 × 161 | 278 × 161 | 298 × 161 |
| | H-XL-ASO 480/120 * |  | 258 × 164 | 278 × 164 | 298 × 164 |
| | XL-ASO 480/140 * |  | 278 × 161 | 298 × 161 | 318 × 161 |
| | H-XL-ASO 480/140 * |  | 278 × 164 | 298 × 164 | 318 × 164 |

* Links oder Rechts Optisch empfohlen

Das erste Stellmaß bezieht sich auf die Breite, das zweite auf die Tiefe der Konfiguration.

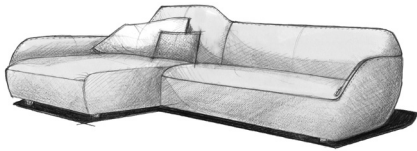

CR.480



XS-Sessel



Sessel

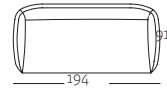

Sofabank
3-sitzig
SOB 480/194

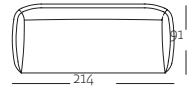

Sofabank
4-sitzig
SOB 480/214

Bestellbezeichnung

XS-SE 480

SE 480

SOB 480/194

SOB 480/214

| | | | |
|-------|--------------|----|--|
| Stoff | Preisgruppen | 02 | |
| | | 03 | |
| | | 04 | |
| | | 06 | |
| | | 08 | |
| | | 09 | |

| | | | |
|-------|--------------|----|--|
| Leder | Preisgruppen | 52 | |
| | | 53 | |
| | | 54 | |
| | | 55 | |
| | | 56 | |

| | | | | |
|------------------------|--|---|--|---|
| Mehrpreis | | | | |
| Rollen weich oder hart | | - | | - |

| | | | | | |
|--|--|--------|--------|--------|--------|
| Bezugsbedarf Stoff bei 140 cm Breite: | | 2,90 m | 3,60 m | 5,50 m | 5,90 m |
|--|--|--------|--------|--------|--------|

Bezugsbedarf Leder: bitte im Werk anfragen!

Bitte bei Bestellung angeben:

- Kunststofffuß (Sitzhöhe 39 cm) oder Metallfuß (Sitzhöhe 42 cm)
- Beim Sessel auf Wunsch möglich: weiche Rollen (für harte Bodenbeläge) oder harte Rollen (für weiche Bodenbeläge), Sitzhöhe immer 39 cm, Sessel XS: Rollen nicht möglich.
- Sitzkomfort Classic oder Sitzkomfort Classic plus, Sessel XS: Classic plus nicht möglich

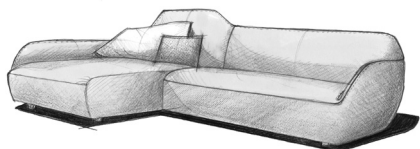

CR.480

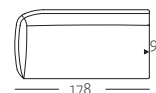
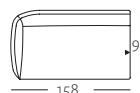
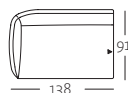
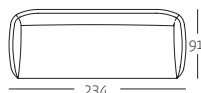
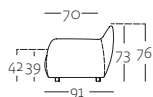

Sofabank
4-sitzig

Anreihsofa
links oder rechts

Anreihsofa
links oder rechts

Anreihsofa
links oder rechts

Bestellbezeichnung

SOB 480/234

ASO 480/138

ASO 480/158

ASO 480/178

| | | | |
|--------------|--------------|----|--|
| Stoff | Preisgruppen | 02 | |
| | | 03 | |
| | | 04 | |
| | | 06 | |
| | | 08 | |
| | | 09 | |

| | | | |
|--------------|--------------|----|--|
| Leder | Preisgruppen | 52 | |
| | | 53 | |
| | | 54 | |
| | | 55 | |
| | | 56 | |

Bezugsbedarf Stoff

bei 140 cm Breite:

| | | | |
|--------|--------|--------|--------|
| 6,30 m | 4,00 m | 4,40 m | 4,80 m |
|--------|--------|--------|--------|

Bezugsbedarf Leder: bitte im Werk anfragen!

Bitte bei Bestellung angeben:

- Kunststofffuß (Sitzhöhe 39 cm) oder Metallfuß (Sitzhöhe 42 cm)
- Sitzkomfort Classic oder Sitzkomfort Classic plus

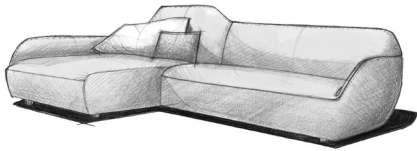

CR.480

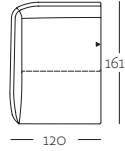

XL-Anreihsofa
links oder rechts

Bestellbezeichnung

XL-ASO 480/120

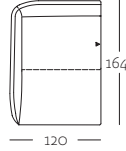

XL-Anreihsofa
links oder rechts
mit hohem Rücken

H-XL-ASO 480/120

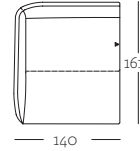

XL-Anreihsofa
links oder rechts

XL-ASO 480/140

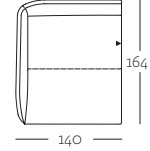

XL-Anreihsofa
links oder rechts
mit hohem Rücken

H-XL-ASO 480/140

| | | | |
|--------------|--------------|----|--|
| Stoff | Preisgruppen | 02 | |
| | | 03 | |
| | | 04 | |
| | | 06 | |
| | | 08 | |
| | | 09 | |

| | | | |
|--------------|--------------|----|--|
| Leder | Preisgruppen | 52 | |
| | | 53 | |
| | | 54 | |
| | | 55 | |
| | | 56 | |

| | | | | | |
|--|--|---|---|--------|--------|
| Bezugsbedarf Stoff bei 140 cm Breite: | | - | - | 5,90 m | 6,00 m |
|--|--|---|---|--------|--------|



Bezugsbedarf Leder: bitte im Werk anfragen!

Bitte bei Bestellung angeben:

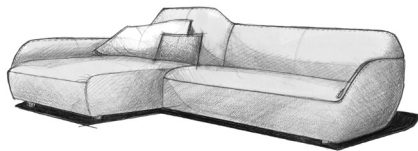
- Kunststofffuß (Sitzhöhe 39 cm) oder Metallfuß (Sitzhöhe 42 cm)
- Sitzkomfort Classic oder Sitzkomfort Classic plus

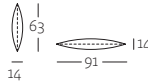
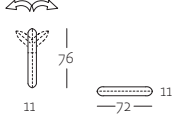

CR.480

| | | | | |
|---------------------------|---|---|--|---|
| |  |  |  |  |
| | Polsterbank | Hocker | Rückenkissenmatte 91 x 63 cm | Rückenkissenmatte verstellbar |
| Bestellbezeichnung | PB 480/100 | HCK 480/63 | RUK-MA 480/91 x 63 | RUK-MA-V 480 |

| | | | |
|--------------|--------------|----|--|
| Stoff | Preisgruppen | 02 | |
| | | 03 | |
| | | 04 | |
| | | 06 | |
| | | 08 | |
| | | 09 | |

| | | | |
|--------------|--------------|----|--|
| Leder | Preisgruppen | 52 | |
| | | 53 | |
| | | 54 | |
| | | 55 | |
| | | 56 | |

| | | | | | |
|--|--|--------|--------|--------|--------|
| Bezugsbedarf Stoff bei 140 cm Breite: | | 2,00 m | 1,60 m | 1,40 m | 2,00 m |
|--|--|--------|--------|--------|--------|

Bezugsbedarf Leder: bitte im Werk anfragen!

Bitte bei Bestellung angeben:

- Sitzkomfort Classic oder Sitzkomfort Classic plus

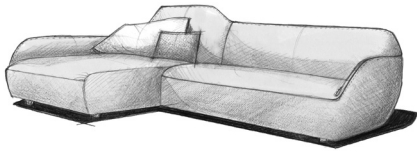

CR.480



| | | | |
|---------------------------|-----------------------|---|----------------------------------|
| | Kissen 60 x 60 cm | Polsterkissen quadratisch 40 x 40 | Polsterkissen lang 40 x 27 |
| Bestellbezeichnung | KI 480/60 x 60 | POK 480/40 x 40 | POK-L 480/54 x 27 |

| | | | |
|--------------|--------------|----|--|
| Stoff | Preisgruppen | 02 | |
| | | 03 | |
| | | 04 | |
| | | 06 | |
| | | 08 | |
| | | 09 | |

| | | | |
|--------------|--------------|----|--|
| Leder | Preisgruppen | 52 | |
| | | 53 | |
| | | 54 | |
| | | 55 | |
| | | 56 | |

| | | | | |
|--------------------|--------|--------|--------|--|
| Bezugsbedarf Stoff | | | | |
| bei 140 cm Breite: | 0,90 m | 0,70 m | 0,80 m | |

Bezugsbedarf Leder: bitte im Werk anfragen!