

Möbel LETZ

Finden und Wohlfühlen



Typenplan

CR.414 von creation by Rolf Benz - Garnitur ockerbraun-saphierblau

Wichtiger Hinweis für Sie

Etwaige Hinweise des Herstellers in dieser Produktinformation, die sich auf die Gewährleistung beziehen, haben für Sie keinerlei Bindungswirkung und können von Ihnen ignoriert werden. Ihre gesetzlichen Gewährleistungsrechte als Verbraucher uns gegenüber, als Ihrem Verkäufer, werden dadurch in keiner Weise berührt oder eingeschränkt. Sie können sich wegen aller Mängel jederzeit an uns wenden. Darüber hinaus gehende Herstellergarantien bleiben

Nagold, Deutschland

Möbel Letz GmbH
Am Gewerbepark 11
06895 Zahna-Elster

Tel.: 035383 - 6018 50

Fax.: 035383 - 6018 17

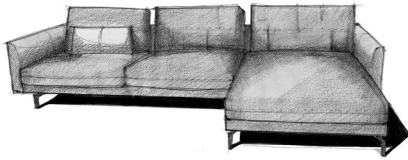

Spezifikationen

- Neuer Sitzkomfort „Superior“
- Umlaufendes Rückenelement ermöglicht Kombinationen über Eck
- Wahlweise 9 Fußvarianten
- Wahlweise 2 Sitzhöhen (43 und 46 cm) über die Fußhöhe umgesetzt
- Rückenkissen optional auch in anderem Bezug als das Basis-Sofa
- **Programmumfang: Sofabank, Anreihsofa, Anreihbank, Récamiere, Winkel-Anreihsofa Abschlussessel mit Polstersitz und Polsterbank**

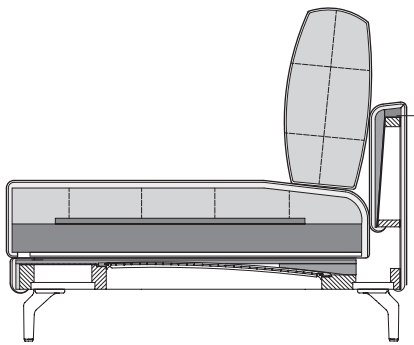

Technischer Aufbau

- Holzinnengestell
- Unterfederung: Wellenfeder
- Sitzkomfort superior
- Sitzpolster aus Polyurethan-Kaltschaum, „Raumgewicht“ 50 kg/m³, abgedeckt mit gekammerter Matte, gefüllt mit Schaum-Faser-Füllung, Bezug mit Vlies unterstept.
- Rückenpolster aus Polyurethanschaum „Raumgewicht“ 43 kg/m³, Bezug mit Vlies unterstept.
- Kissenfüllung aus Schaumstoffstäbchen und Polyesterfasern

Standardfuß:

- Aluminiumgussfuß lackiert RAL 7022 Umbragrau
- Stahl Quadratrohrfuß lackiert RAL 7022 Umbragrau
- Stahl Quadratrohrfuß lackiert RAL 9017 Verkehrsschwarz seidenmatt

Die Angaben zum „Raumgewicht“ können in einem Toleranzbereich von +/- 10 % schwanken.

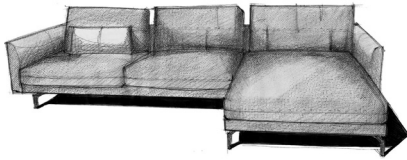

CR.414

Spezifikationen

Bestellhinweise

Bitte bei Bestellung angeben:

- ▮ Sitzhöhe wahlweise 43 cm oder 46 cm.
- ▮ Die Rückenkissen können in einem anderen Bezugsmaterial gewählt werden.
- ▮ Das Bezugsmaterial für Korpus und Kissenset muss getrennt angegeben werden.

Anstatt der Standardfüße können gegen Mehrpreis folgende Füße gewählt werden:

- ▮ Aluminiumgussfuß poliert
- ▮ Stahl Quadratrohrfuß Glanzchrom
- ▮ Stahl Rundrohr Winkelfuß Glanzchrom
- ▮ Holzfuß Eiche natur H98
- ▮ Holzfuß Eiche dunkel H70
- ▮ Holzfuß Amerikanischer Nussbaum H81 (gegen Mehrpreis)

- ▮ Dieses Programm ist besonders leger gepolstert und wird eine stetige Wellenbildung in der Polsteroberfläche aufweisen.

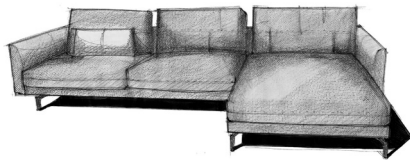

CR.414

Programmübersicht

Sofabank in vier Größen: 180, 200, 220 und 240 cm

Draufsicht

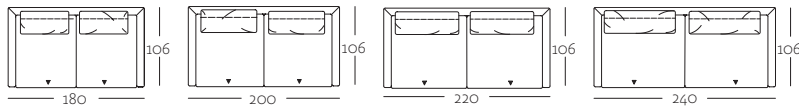

SOB 414/180

SOB 414/200

SOB 414/220

SOB 414/240

Frontansicht

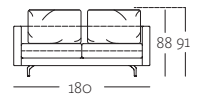

SOB 414/180

Anreihsofa in fünf Größen: 120, 170, 190, 210 und 230 cm

Draufsicht

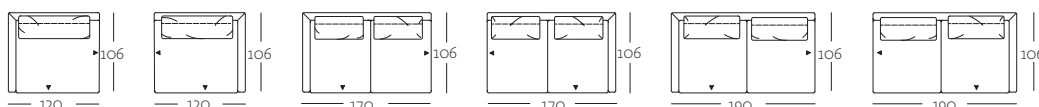

ASO 414/120 li

ASO 414/120 re

ASO 414/170 li

ASO 414/170 re

ASO 414/190 li

ASO 414/190 re

Seitenansicht

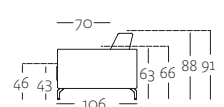

SOB 414

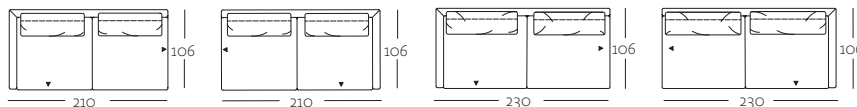

ASO 414/210 li

ASO 414/210 re

ASO 414/230 li

ASO 414/230 re

Anreihbank in drei Größen: 160, 180 und 200 cm

Draufsicht

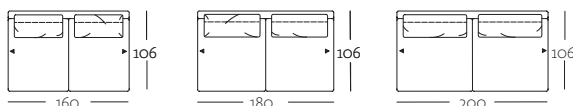

ARB 414/160

ARB 414/180

ARB 414/200

Draufsicht

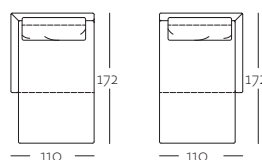

REC 414/110 D li

REC 414/110 D re

Abschlussessel mit Polstersitz in der Größe: 110 cm

Draufsicht

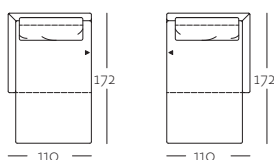

ASS-PSZ 414/110 li

ASS-PSZ 414/110 re

Übertiefe Abschlussessel mit Polstersitz in der Größe: 120 cm

Draufsicht

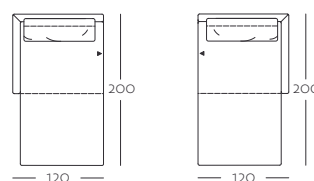

UE-ASS-PSZ 414/120 li

UE-ASS-PSZ 414/120 re

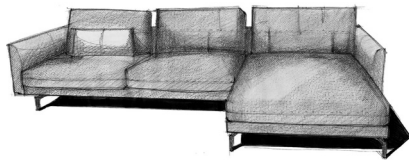

CR.414

Programmübersicht

Winkel-Anreihsofa in der Größe: 183 x 175 cm

Draufsicht

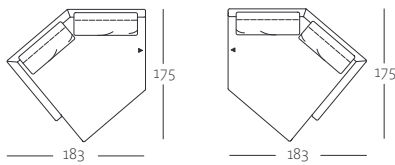

K-W-ASO 414/ 183 x 175 li

K-W-ASO 414/ 183 x 175 re

Polsterbank

Draufsicht Seitenansicht Frontansicht

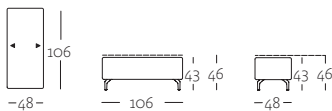

PB 414/48

Rückenkissen in vier Größen:

70 x 49, 80 x 49, 90 x 49 und 100 x 49 cm

Draufsicht



Frontansicht

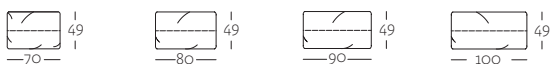

RUk 414/70 x 49

RUk 414/80 x 49

RUk 414/90 x 49

RUk 414/100 x 49

Seitenansicht



Zusatz-Rückenkissen für Eckkombinationen

Immer in der Größe: 70 x 49 cm

Draufsicht



Frontansicht



RUk 414/70 x 49

Rückenkissen mit Rolle in der Größe: 78 x 64 cm

Frontansicht Draufsicht Seitenansicht

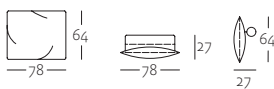

RUk-RO 414/78 x 64

Rückenkissen zum Vorlegen

in der Größe: 63 x 44 cm

Frontansicht Draufsicht Seitenansicht

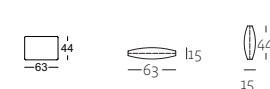

RUk 414/63 x 44

Kissen in zwei Größen: 60 x 60 und 63 x 36 cm

Frontansicht Draufsicht Seitenansicht



KI 414/60 x 60

Frontansicht Draufsicht Seitenansicht

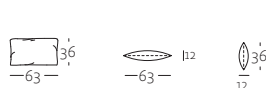

KI 414/63 x 36

Rückenkissenmatte in der Größe: 91 x 63 cm

Frontansicht Draufsicht Seitenansicht

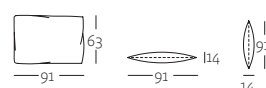

RUk-MA 414/91 x 63

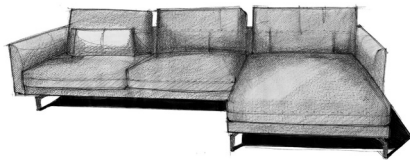

CR.414

Kombinationsbeispiele / Kombinationsmatrix

Kombination: Anreihsofa und Abschlussessel mit Polstersitz

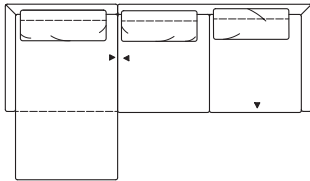

		Kombinationsteil 1			
		ASO 414/170 *	ASO 414/190 *	ASO 414/210 *	ASO 414/230 *
+					
Kombinationsteil 2		280 × 172	300 × 172	320 × 172	340 × 172
		290 × 200	310 × 200	330 × 200	350 × 200

* Links oder Rechts Optisch empfohlen

Das erste Stellmaß bezieht sich auf die Breite, das zweite auf die Tiefe der Konfiguration.

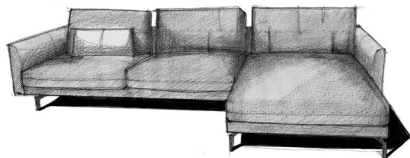

CR.414

Kombinationsbeispiele / Kombinationsmatrix

Kombination: Anreihsofa und Abschlussessel mit Polstersitz und Polsterbank

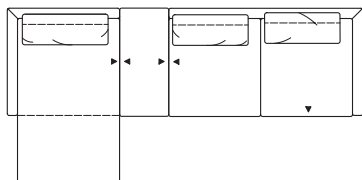

	Kombinationsteil 2	Kombinationsteil 1				
	PB 414/48	ASO 414/120*	ASO 414/170*	ASO 414/190*	ASO 414/210*	ASO 414/230*
Kombinationsteil 3						
LJE-ASS-PSZ 414/120*		278 x 172	328 x 172	348 x 172	368 x 172	388 x 172
		288 x 200	338 x 200	358 x 200	378 x 200	398 x 200

* Links oder Rechts Optisch empfohlen

Das erste Stellmaß bezieht sich auf die Breite, das zweite auf die Tiefe der Konfiguration.

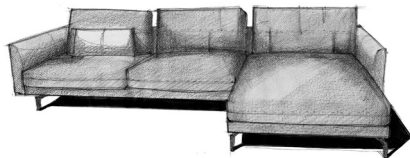

CR.414

Kombinationsbeispiele / Kombinationsmatrix

Kombination: Anreihsofa und Anreihsofa und Polsterbank

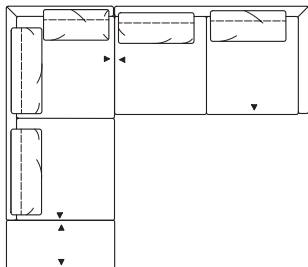

		Kombinationsteil 1				
		ASO 414/120*	ASO 414/170*	ASO 414/190*	ASO 414/210*	ASO 414/230*
+						
Kombinationsteil 2 + Kombinationsteil 3 PB 414/48 + ASO 414/190* PB 414/48 + ASO 414/210* PB 414/48 + ASO 414/230*		226 x 238	276 x 238	296 x 238	316 x 238	336 x 238
		226 x 258	276 x 258	296 x 258	316 x 258	388 x 258
		226 x 278	276 x 278	296 x 278	316 x 278	388 x 278

* Links oder Rechts Optisch empfohlen

Das erste Stellmaß bezieht sich auf die Breite, das zweite auf die Tiefe der Konfiguration.
Bei der Eckkombination muss ein extra RUK 70 als Eck-Kissen eingeplant werden.

creation
BY ROLF BENZ

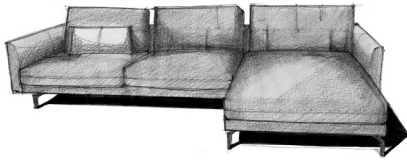





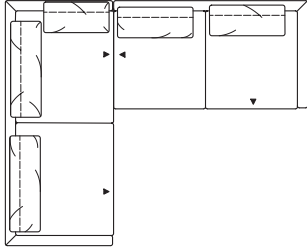

CR.414

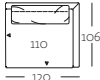
Kombinationsbeispiele / Kombinationsmatrix

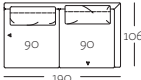
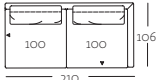
Kombination: Anreihsofa und Sofabank

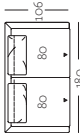
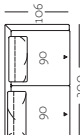

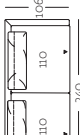
		Kombinationsteil 1					
		ASO 414/120*	ASO 414/170*	ASO 414/190*	ASO 414/210*	ASO 414/230*	
+							
Kombinationsteil 2	SOB 414/180		226 x 180	276 x 180	296 x 180	316 x 180	336 x 180
	SOB 414/200		226 x 200	276 x 200	296 x 200	316 x 200	336 x 200
	SOB 414/220		226 x 220	276 x 220	296 x 220	316 x 220	336 x 220
	SOB 414/240		226 x 240	276 x 240	296 x 240	316 x 240	336 x 240

* Links oder Rechts Optisch empfohlen

Das erste Stellmaß bezieht sich auf die Breite, das zweite auf die Tiefe der Konfiguration.
Bei der Eckkombination muss ein extra RUK 70 als Eck-Kissen eingeplant werden.

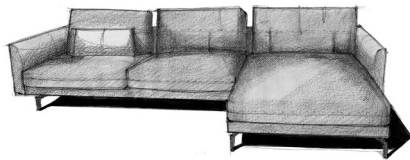







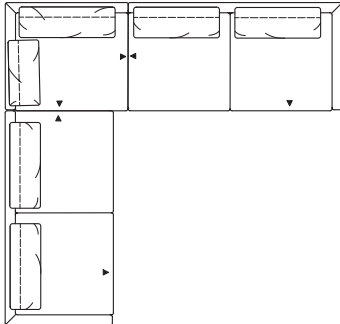

CR.414

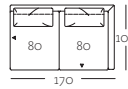
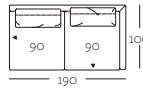
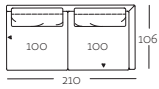
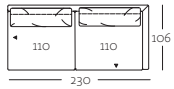
Kombinationsbeispiele / Kombinationsmatrix

Kombination: Anreihsofa und Anreihsofa und Anreihsofa



		Kombinationsteil 2					
		ASO 414/120*	ASO 414/120*	ASO 414/170*	ASO 414/190*	ASO 414/210*	ASO 414/230*
							
Kombinationsteil 3	ASO 414/120*		240 x 226	290 x 226	310 x 226	330 x 226	350 x 226
	ASO 414/170*		240 x 276	290 x 276	310 x 276	330 x 276	350 x 276
	ASO 414/190*		240 x 296	290 x 296	310 x 296	330 x 296	350 x 296
	ASO 414/210*		240 x 316	290 x 316	310 x 316	330 x 316	350 x 316
	ASO 414/230*		240 x 336	290 x 336	310 x 336	316 x 336	350 x 336

* Links oder Rechts Optisch empfohlen

Das erste Stellmaß bezieht sich auf die Breite, das zweite auf die Tiefe der Konfiguration.
Bei der Eckkombination muss ein extra RUK 70 als Eck-Kissen eingeplant werden.

creation
BY ROLF BENZ

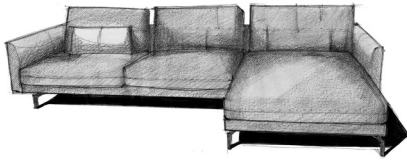

CR.414

Kombinationsbeispiele / Kombinationsmatrix

Kombination: Winkelanreihsofa und Anreihsofa

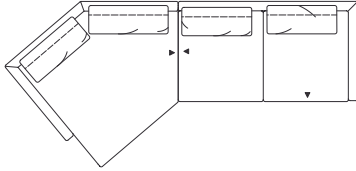

		Kombinationsteil 1				
		ASO 414/120*	ASO 414/170*	ASO 414/190*	ASO 414/210*	ASO 414/230*
+						
Kombinationsteil 2	<p>W-ASO 414/183</p>	303 X 175	353 X 175	373 X 175	393 X 175	413 X 175

* Links oder Rechts Optisch empfohlen

Das erste Stellmaß bezieht sich auf die Breite, das zweite auf die Tiefe der Konfiguration.
Bei der Eckkombination muss ein extra RUK 70 als Eck-Kissen eingeplant werden.

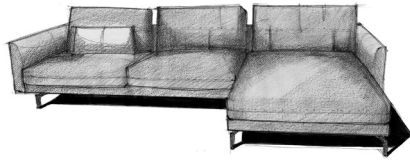

CR.414

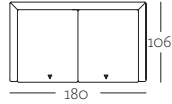

Korpus-Sofabank
3-sitzig
K-SOB 414/180



Rückenkissen-Set

RUK-SET-SOB 414/180

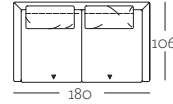

Preis Modell
unifarben

Bestellbezeichnung

Stoff	Preisgruppen	02	
		03	
		04	
		06	
		08	
		09	

Leder	Preisgruppen	52	
		53	
		54	
		55	
		56	

Mehrpreise

Aluminiumgussfuß poliert	
Quadratrohrfuß	
Glanzchrom	
Winkelfuß Glanzchrom	
Holzfuß Eiche natur H98 oder Eiche dunkel H70 oder Nussbaum H81	

Bezugsbedarf Stoff bei 140 cm Breite:	7,00 m	2,20 m
------------------------------------------	--------	--------

Bezugsbedarf Leder: bitte im Werk anfragen!

Bitte bei Bestellung angeben:

- Standardfuß ohne Mehrpreis: Aluminiumgussfuß oder Stahl Quadratrohrfuß lackiert RAL 7022 Umbragrau oder Stahl Quadratrohrfuß lackiert RAL 9017 Verkehrsschwarz seidenmatt
- Füße gegen Mehrpreis siehe Preisspalten oben
- Sitzhöhe: 43 oder 46 cm
- Das Bezugsmaterial für Korpus und Kissenset muss getrennt angegeben werden.

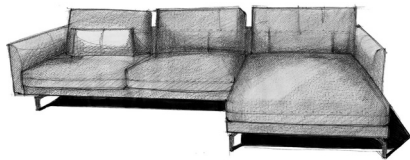

CR.414

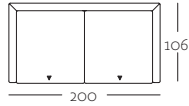

Korpus-Sofabank
4-sitzig
K-SOB 414/200

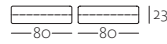

Rückenkissen-Set

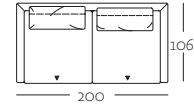

Preis Modell
unifarben

Bestellbezeichnung

RUK-SET-SOB 414/200

Stoff	Preisgruppen	02	
		03	
		04	
		06	
		08	
		09	

Leder	Preisgruppen	52	
		53	
		54	
		55	
		56	

Mehrpreise

Aluminiumgussfuß poliert	
Quadratrohrfuß Glanzchrom	
Winkelfuß Glanzchrom	
Holzfuß Eiche natur H98 oder Eiche dunkel H70 oder Nussbaum H81	

Bezugsbedarf Stoff

bei 140 cm Breite:	7,40 m	2,40 m
--------------------	--------	--------

Bezugsbedarf Leder: bitte im Werk anfragen!

Bitte bei Bestellung angeben:

- Standardfuß ohne Mehrpreis: Aluminiumgussfuß oder Stahl Quadratrohrfuß lackiert RAL 7022 Umbragrau oder Stahl Quadratrohrfuß lackiert RAL 9017 Verkehrsschwarz seidenmatt
- FüÙe gegen Mehrpreis siehe Preisspalten oben
- Sitzhöhe: 43 oder 46 cm
- Das Bezugsmaterial für Korpus und Kissenset muss getrennt angegeben werden.

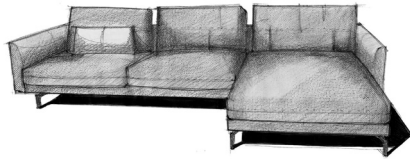

CR.414

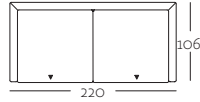

Korpus-Sofabank
4-sitzig
K-SOB 414/220



Rückenkissen-Set

RUK-SET-SOB 414/220

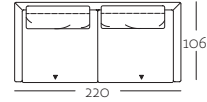

Preis Modell
unifarben

Bestellbezeichnung

Stoff	Preisgruppen	02	
		03	
		04	
		06	
		08	
		09	

Leder	Preisgruppen	52	
		53	
		54	
		55	
		56	

Mehrpreise

Aluminiumgussfuß poliert	
Quadratrohrfuß	
Glanzchrom	
Winkelfuß Glanzchrom	
Holzfuß Eiche natur H98 oder Eiche dunkel H70 oder Nussbaum H81	

Bezugsbedarf Stoff bei 140 cm Breite:	7,80 m	2,60 m
------------------------------------------	--------	--------

Bezugsbedarf Leder: bitte im Werk anfragen!

Bitte bei Bestellung angeben:

- Standardfuß ohne Mehrpreis: Aluminiumgussfuß oder Stahl Quadratrohrfuß lackiert RAL 7022 Umbragrau oder Stahl Quadratrohrfuß lackiert RAL 9017 Verkehrsschwarz seidenmatt
- Füße gegen Mehrpreis siehe Preisspalten oben
- Sitzhöhe: 43 oder 46 cm
- Das Bezugsmaterial für Korpus und Kissenset muss getrennt angegeben werden.

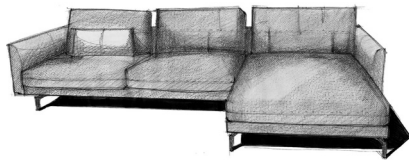

CR.414

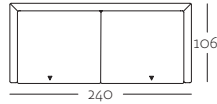

Korpus-Sofabank
4-sitzig
K-SOB 414/240

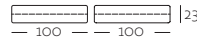

Rückenkissen-Set
RUK-SET-SOB 414/240

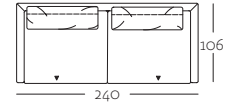

Preis Modell
unifarben

Bestellbezeichnung

Stoff	Preisgruppen	02	
		03	
		04	
		06	
		08	
		09	

Leder	Preisgruppen	52	
		53	
		54	
		55	
		56	

Mehrpreise

Aluminiumgussfuß poliert	
Quadratrohrfuß	
Glanzchrom	
Winkelfuß Glanzchrom	
Holzfuß Eiche natur H98 oder Eiche dunkel H70 oder Nussbaum H81	

Bezugsbedarf Stoff

bei 140 cm Breite:	8,20 m	2,80 m
--------------------	--------	--------

Bezugsbedarf Leder: bitte im Werk anfragen!

Bitte bei Bestellung angeben:

- Standardfuß ohne Mehrpreis: Aluminiumgussfuß oder Stahl Quadratrohrfuß lackiert RAL 7022 Umbragrau oder Stahl Quadratrohrfuß lackiert RAL 9017 Verkehrsschwarz seidenmatt
- FüÙe gegen Mehrpreis siehe Preisspalten oben
- Sitzhöhe: 43 oder 46 cm
- Das Bezugsmaterial für Korpus und Kissenset muss getrennt angegeben werden.

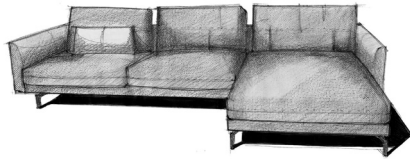

CR.414

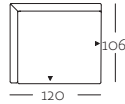

Korpus-Anreihsofa
links oder rechts

K-ASO 414/120

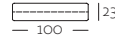

Rückenkissen

RUK-ASO 414/120

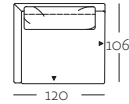

Preis Modell
unifarben

Bestellbezeichnung

Stoff	Preisgruppen	02	
		03	
		04	
		06	
		08	
		09	

Leder	Preisgruppen	52	
		53	
		54	
		55	
		56	

Mehrpreise

Aluminiumgussfuß poliert	
Quadratrohrfuß	
Glanzchrom	
Winkelfuß Glanzchrom	
Holzfuß Eiche natur H98 oder Eiche dunkel H70 oder Nussbaum H81	

Bezugsbedarf Stoff bei 140 cm Breite:	4,40 m	1,60 m
------------------------------------------	--------	--------

Bezugsbedarf Leder: bitte im Werk anfragen!

Bitte bei Bestellung angeben:

- Standardfuß ohne Mehrpreis: Aluminiumgussfuß oder Stahl Quadratrohrfuß lackiert RAL 7022 Umbragrau oder Stahl Quadratrohrfuß lackiert RAL 9017 Verkehrsschwarz seidenmatt
- Füße gegen Mehrpreis siehe Preisspalten oben
- Sitzhöhe: 43 oder 46 cm
- Das Bezugsmaterial für Korpus und Kissenset muss getrennt angegeben werden.

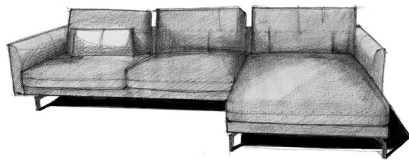

CR.414

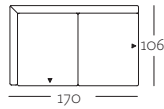

Korpus-Anreihsofa
links oder rechts
K-ASO 414/170



Rückenkissen-Set
RUK-SET-ASO 414/170

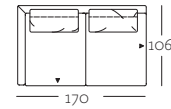

Preis Modell
unifarben

Bestellbezeichnung

Stoff	Preisgruppen	02	
		03	
		04	
		06	
		08	
		09	

Leder	Preisgruppen	52	
		53	
		54	
		55	
		56	

Mehrpreise

Aluminiumgussfuß poliert	
Quadratrohrfuß	
Glanzchrom	
Winkelfuß Glanzchrom	
Holzfuß Eiche natur H98 oder Eiche dunkel H70 oder Nussbaum H81	

Bezugsbedarf Stoff bei 140 cm Breite:	5,90 m	2,20 m
------------------------------------------	--------	--------

Bezugsbedarf Leder: bitte im Werk anfragen!

Bitte bei Bestellung angeben:

- Standardfuß ohne Mehrpreis: Aluminiumgussfuß oder Stahl Quadratrohrfuß lackiert RAL 7022 Umbragrau oder Stahl Quadratrohrfuß lackiert RAL 9017 Verkehrsschwarz seidenmatt
- FüÙe gegen Mehrpreis siehe Preisspalten oben
- Sitzhöhe: 43 oder 46 cm
- Das Bezugsmaterial für Korpus und Kissen-set muss getrennt angegeben werden.

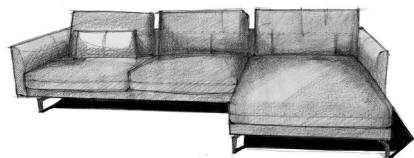

CR.414

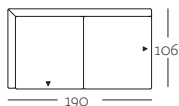

Korpus-Anreihsofa
links oder rechts

K-ASO 414/190

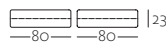

Rückenkissen-Set

RUK-SET-ASO 414/190

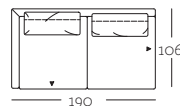

Preis Modell
unifarben

Bestellbezeichnung

Stoff	Preisgruppen	02	
		03	
		04	
		06	
		08	
		09	

Leder	Preisgruppen	52	
		53	
		54	
		55	
		56	

Mehrpreise

Aluminiumgussfuß poliert	
Quadratrohrfuß	
Glanzchrom	
Winkelfuß Glanzchrom	
Holzfuß Eiche natur H98 oder Eiche dunkel H70 oder Nussbaum H81	

Bezugsbedarf Stoff bei 140 cm Breite:	6,30 m	2,40 m
------------------------------------------	--------	--------

Bezugsbedarf Leder: bitte im Werk anfragen!

Bitte bei Bestellung angeben:

- Standardfuß ohne Mehrpreis: Aluminiumgussfuß oder Stahl Quadratrohrfuß lackiert RAL 7022 Umbragrau oder Stahl Quadratrohrfuß lackiert RAL 9017 Verkehrsschwarz seidenmatt
- Füße gegen Mehrpreis siehe Preisspalten oben
- Sitzhöhe: 43 oder 46 cm
- Das Bezugsmaterial für Korpus und Kissenset muss getrennt angegeben werden.

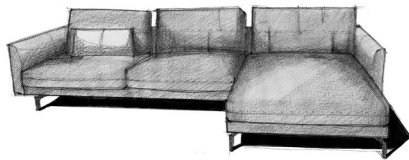

CR.414

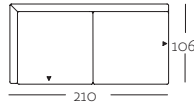

Korpus-Anreihsofa
links oder rechts

K-ASO 414/210



Rückenkissen-Set

RUK-SET-ASO 414/210

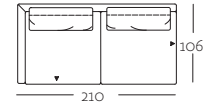

Preis Modell
unifarben

Bestellbezeichnung

Stoff	Preisgruppen	02	
		03	
		04	
		06	
		08	
		09	

Leder	Preisgruppen	52	
		53	
		54	
		55	
		56	

Mehrpreise

Aluminiumgussfuß poliert	
Quadratrohrfuß Glanzchrom	
Winkelfuß Glanzchrom	
Holzfuß Eiche natur H98 oder Eiche dunkel H70 oder Nussbaum H81	

Bezugsbedarf Stoff bei 140 cm Breite:	6,70 m	2,60 m
------------------------------------------	--------	--------

Bezugsbedarf Leder: bitte im Werk anfragen!

Bitte bei Bestellung angeben:

- Standardfuß ohne Mehrpreis: Aluminiumgussfuß oder Stahl Quadratrohrfuß lackiert RAL 7022 Umbragrau oder Stahl Quadratrohrfuß lackiert RAL 9017 Verkehrsschwarz seidenmatt
- FüÙe gegen Mehrpreis siehe Preisspalten oben
- Sitzhöhe: 43 oder 46 cm
- Das Bezugsmaterial für Korpus und Kissen-set muss getrennt angegeben werden.

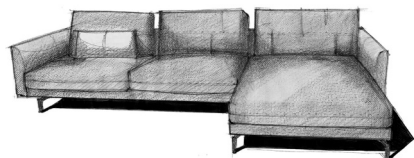

CR.414

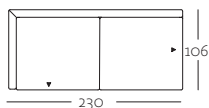

Korpus-Anreihsofa
links oder rechts

K-ASO 414/230

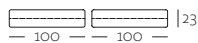

Rückenkissen-Set

RUK-SET-ASO 414/230

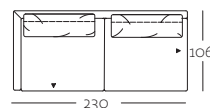

Preis Modell
unifarben

Bestellbezeichnung

Stoff	Preisgruppen	02	
		03	
		04	
		06	
		08	
		09	

Leder	Preisgruppen	52	
		53	
		54	
		55	
		56	

Mehrpreise

Aluminiumgussfuß poliert	
Quadratrohrfuß	
Glanzchrom	
Winkelfuß Glanzchrom	
Holzfuß Eiche natur H98 oder Eiche dunkel H70 oder Nussbaum H81	

Bezugsbedarf Stoff bei 140 cm Breite:	7,10 m	2,80 m
------------------------------------------	--------	--------

Bezugsbedarf Leder: bitte im Werk anfragen!

Bitte bei Bestellung angeben:

- Standardfuß ohne Mehrpreis: Aluminiumgussfuß oder Stahl Quadratrohrfuß lackiert RAL 7022 Umbragrau oder Stahl Quadratrohrfuß lackiert RAL 9017 Verkehrsschwarz seidenmatt
- Füße gegen Mehrpreis siehe Preisspalten oben
- Sitzhöhe: 43 oder 46 cm
- Das Bezugsmaterial für Korpus und Kissen-set muss getrennt angegeben werden.

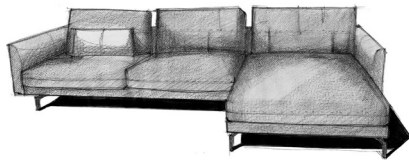

CR.414

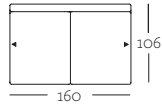

Korpus-Anreihbank
links oder rechts
K-ARB 414/160



Rückenkissen-Set
RUK-SET-ARB 414/160

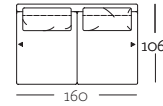

Preis Modell
unifarben

Bestellbezeichnung

Stoff	Preisgruppen	02	
		03	
		04	
		06	
		08	
	09		

Leder	Preisgruppen	52	
		53	
		54	
		55	
		56	

Mehrpreise

Aluminiumgussfuß poliert	
Quadratrohrfuß	
Glanzchrom	
Winkelfuß Glanzchrom	
Holzfuß Eiche natur H98 oder Eiche dunkel H70 oder Nussbaum H81	

Bezugsbedarf Stoff bei 140 cm Breite:	4,90 m	2,20 m
------------------------------------------	--------	--------

Bezugsbedarf Leder: bitte im Werk anfragen!

Bitte bei Bestellung angeben:

- Standardfuß ohne Mehrpreis: Aluminiumgussfuß oder Stahl Quadratrohrfuß lackiert RAL 7022 Umbragrau oder Stahl Quadratrohrfuß lackiert RAL 9017 Verkehrsschwarz seidenmatt
- Füße gegen Mehrpreis siehe Preisspalten oben
- Sitzhöhe: 43 oder 46 cm
- Das Bezugsmaterial für Korpus und Kissen-set muss getrennt angegeben werden.

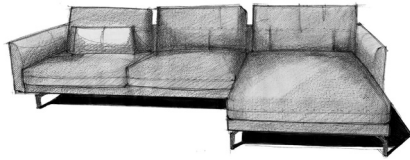

CR.414

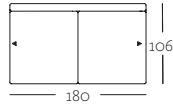

Korpus-Anreihbank
links oder rechts

K-ARB 414/180

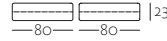

Rückenkissen-Set

RUK-SET-ARB 414/180

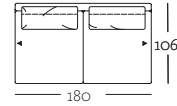

Preis Modell
unifarben

Bestellbezeichnung

Stoff	Preisgruppen	02	
		03	
		04	
		06	
		08	
		09	

Leder	Preisgruppen	52	
		53	
		54	
		55	
		56	

Mehrpreise

Aluminiumgussfuß poliert	
Quadratrohrfuß	
Glanzchrom	
Winkelfuß Glanzchrom	
Holzfuß Eiche natur H98 oder Eiche dunkel H70 oder Nussbaum H81	

Bezugsbedarf Stoff bei 140 cm Breite:	5,30 m	2,40 m
------------------------------------------	--------	--------

Bezugsbedarf Leder: bitte im Werk anfragen!

Bitte bei Bestellung angeben:

- Standardfuß ohne Mehrpreis: Aluminiumgussfuß oder Stahl Quadratrohrfuß lackiert RAL 7022 Umbragrau oder Stahl Quadratrohrfuß lackiert RAL 9017 Verkehrsschwarz seidenmatt
- Füße gegen Mehrpreis siehe Preisspalten oben
- Sitzhöhe: 43 oder 46 cm
- Das Bezugsmaterial für Korpus und Kissenset muss getrennt angegeben werden.

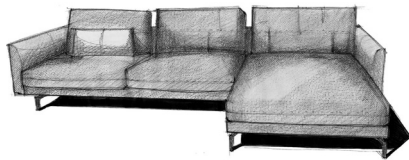

CR.414

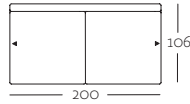

Korpus-Anreihbank
links oder rechts
K-ARB 414/200



Rückenkissen-Set
RUK-SET-ARB 414/200

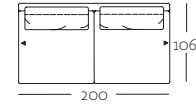

Preis Modell
unifarben

Bestellbezeichnung

Stoff	Preisgruppen	02	
		03	
		04	
		06	
		08	
	09		

Leder	Preisgruppen	52	
		53	
		54	
		55	
		56	

Mehrpreise

Aluminiumgussfuß poliert	
Quadratrohrfuß	
Glanzchrom	
Winkelfuß Glanzchrom	
Holzfuß Eiche natur H98 oder Eiche dunkel H70 oder Nussbaum H81	

Bezugsbedarf Stoff bei 140 cm Breite:	5,70 m	2,60 m
------------------------------------------	--------	--------

Bezugsbedarf Leder: bitte im Werk anfragen!

Bitte bei Bestellung angeben:

- Standardfuß ohne Mehrpreis: Aluminiumgussfuß oder Stahl Quadratrohrfuß lackiert RAL 7022 Umbragrau oder Stahl Quadratrohrfuß lackiert RAL 9017 Verkehrsschwarz seidenmatt
- FüÙe gegen Mehrpreis siehe Preisspalten oben
- Sitzhöhe: 43 oder 46 cm
- Das Bezugsmaterial für Korpus und Kissenset muss getrennt angegeben werden.

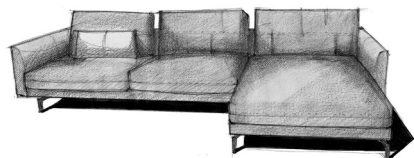

CR.414

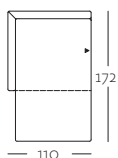

Korpus-Abschluss-
sessel mit Polstersitz

K-ASS-PSZ 414/110

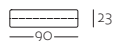

Rückenkissen

RUK-ASS-PSZ 414

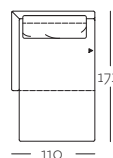

Preis Modell
unifarben

Bestellbezeichnung

Stoff	Preisgruppen	02	
		03	
		04	
		06	
		08	
		09	

Leder	Preisgruppen	52	
		53	
		54	
		55	
		56	

Mehrpreise

Aluminiumgussfuß poliert	
Quadratrohrfuß	
Glanzchrom	
Winkelfuß Glanzchrom	
Holzfuß Eiche natur H98 oder Eiche dunkel H70 oder Nussbaum H81	

Bezugsbedarf Stoff

bei 140 cm Breite:	5,30 m	1,50 m
--------------------	--------	--------

Bezugsbedarf Leder: bitte im Werk anfragen!

Bitte bei Bestellung angeben:

- Standardfuß ohne Mehrpreis: Aluminiumgussfuß oder Stahl Quadratrohrfuß lackiert RAL 7022 Umbragrau oder Stahl Quadratrohrfuß lackiert RAL 9017 Verkehrsschwarz seidenmatt
- Füße gegen Mehrpreis siehe Preisspalten oben
- Sitzhöhe: 43 oder 46 cm
- Das Bezugsmaterial für Korpus und Kissenset muss getrennt angegeben werden.

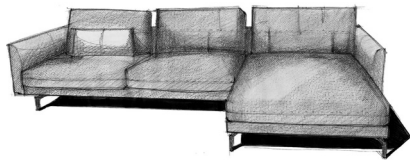

CR.414

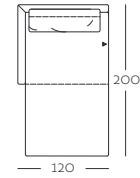
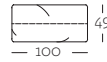
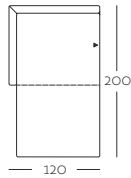

Korpus-Übertiefe-Abschluss-
sessel mit Polstersitz

Rückenkissen

Preis Modell
unifarben

Bestellbezeichnung

K-UE-ASS-PSZ 414/120

RUK-UE-ASS-PSZ 414

Stoff	Preisgruppen	02	
		03	
		04	
		06	
		08	
	09		

Leder	Preisgruppen	52	
		53	
		54	
		55	
		56	

Mehrpreise

Aluminiumgussfuß poliert	
Quadratrohrfuß	
Glanzchrom	
Winkelfuß Glanzchrom	
Holzfuß Eiche natur H98 oder Eiche dunkel H70 oder Nussbaum H81	

Bezugsbedarf Stoff

bei 140 cm Breite:	6,00 m	1,50 m
--------------------	--------	--------

Bezugsbedarf Leder: bitte im Werk anfragen!

Bitte bei Bestellung angeben:

- Standardfuß ohne Mehrpreis: Aluminiumgussfuß oder Stahl Quadratrohrfuß lackiert RAL 7022 Umbragrau oder Stahl Quadratrohrfuß lackiert RAL 9017 Verkehrsschwarz seidenmatt
- FüÙe gegen Mehrpreis siehe Preisspalten oben
- Sitzhöhe: 43 oder 46 cm
- Das Bezugsmaterial für Korpus und Kissenset muss getrennt angegeben werden.

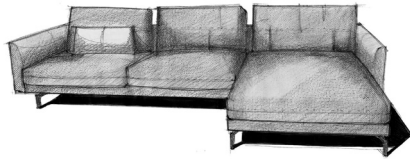

CR.414

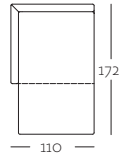

Korpus-Recamiere
links oder rechts

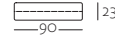

Rückenkissen

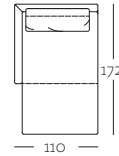

Preis Modell
unifarben

Bestellbezeichnung

K-REC 414/110

RUK-REC 414

Stoff	Preisgruppen	02	
		03	
		04	
		06	
		08	
		09	

Leder	Preisgruppen	52	
		53	
		54	
		55	
		56	

Mehrpreise

Aluminiumgussfuß poliert	
Quadratrohrfuß	
Glanzchrom	
Winkelfuß Glanzchrom	
Holzfuß Eiche natur H98 oder Eiche dunkel H70 oder Nussbaum H81	

Bezugsbedarf Stoff

bei 140 cm Breite:	5,30 m	1,50 m
--------------------	--------	--------

Bezugsbedarf Leder: bitte im Werk anfragen!

Bitte bei Bestellung angeben:

- Standardfuß ohne Mehrpreis: Aluminiumgussfuß oder Stahl Quadratrohrfuß lackiert RAL 7022 Umbragrau oder Stahl Quadratrohrfuß lackiert RAL 9017 Verkehrsschwarz seidenmatt
- Füße gegen Mehrpreis siehe Preisspalten oben
- Sitzhöhe: 43 oder 46 cm
- Das Bezugsmaterial für Korpus und Kissenset muss getrennt angegeben werden.

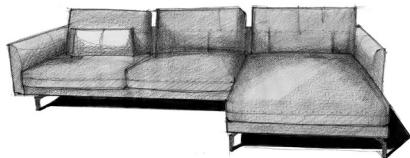

CR.414

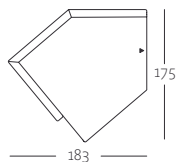

Winkel-Anreihsofa
links oder rechts
K-W-ASO 414/183

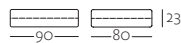

Rückenkissen-Set
Winkel-Anreihsofa
RUK-SET W-ASO 414/183

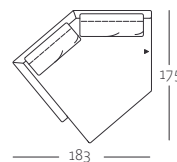

Preis Modell
unifarben

Bestellbezeichnung

Stoff	Preisgruppen	02	
		03	
		04	
		06	
		08	
		09	

Leder	Preisgruppen	52	
		53	
		54	
		55	
		56	

Mehrpreise

Aluminiumgussfuß poliert	
Quadratrohrfuß	
Glanzchrom	
Winkelfuß Glanzchrom	
Holzfuß Eiche natur H98 oder Eiche dunkel H70 oder Nussbaum H81	

Bezugsbedarf Stoff bei 140 cm Breite:	6,00 m	2,10 m
------------------------------------------	--------	--------

Bezugsbedarf Leder: bitte im Werk anfragen!

Bitte bei Bestellung angeben:

- Standardfuß ohne Mehrpreis: Aluminiumgussfuß oder Stahl Quadratrohrfuß lackiert RAL 7022 Umbragrau oder Stahl Quadratrohrfuß lackiert RAL 9017 Verkehrsschwarz seidenmatt
- Füße gegen Mehrpreis siehe Preisspalten oben
- Sitzhöhe: 43 oder 46 cm
- Das Bezugsmaterial für Korpus und Kissen-set muss getrennt angegeben werden.

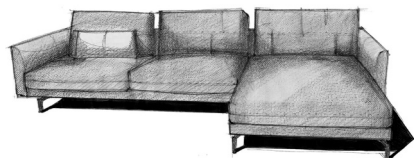

CR.414

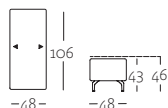

Polsterbank
PB 414/48

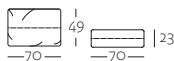

Rückenkissen
RUK 414/70

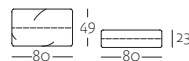

Rückenkissen
RUK 414/80



Rückenkissen
RUK 414/90

Bestellbezeichnung

Stoff	Preisgruppen	02	
		03	
		04	
		06	
		08	
		09	

Leder	Preisgruppen	52	
		53	
		54	
		55	
		56	

Mehrpreise

Aluminiumgussfuß poliert	
Quadratrohrfuß	
Glanzchrom	
Winkelfuß Glanzchrom	
Holzfuß Eiche natur H98 oder Eiche dunkel H70 oder Nussbaum H81	

Bezugsbedarf Stoff bei 140 cm Breite:	2,40 m	1,20 m	1,40 m	1,50 m
------------------------------------------	--------	--------	--------	--------

Bezugsbedarf Leder: bitte im Werk anfragen!

Bitte bei Bestellung angeben:

- Standardfuß ohne Mehrpreis: Aluminiumgussfuß oder Stahl Quadratrohrfuß lackiert RAL 7022 Umbragrau oder Stahl Quadratrohrfuß lackiert RAL 9017 Verkehrsschwarz seidenmatt
- Füße gegen Mehrpreis siehe Preisspalten oben
- Sitzhöhe: 43 oder 46 cm
- Das Bezugsmaterial für Korpus und Kissen set muss getrennt angegeben werden.

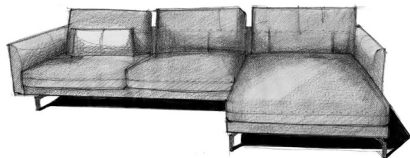

CR.414

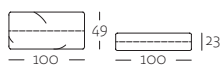

Rückenkissen
RUK 414/100

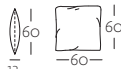

Kissen
KI 414/60 x 60

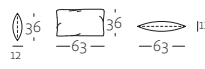

Kissen
KI 414/63 x 36

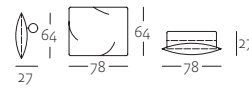

Rückenkissen-Rolle
RUK-RO 414

Bestellbezeichnung

Stoff	Preisgruppen	02	
		03	
		04	
		06	
		08	
	09		

Leder	Preisgruppen	52	
		53	
		54	
		55	
		56	

Bezugsbedarf Stoff

bei 140 cm Breite:	1,60 m	0,90 m	1,10 m	2,20 m
--------------------	--------	--------	--------	--------

Bezugsbedarf Leder: bitte im Werk anfragen!

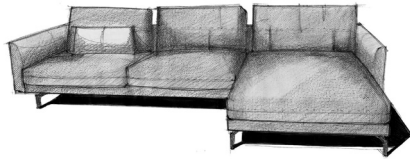

CR.414

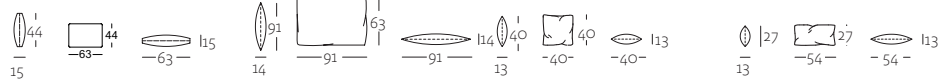

Bestellbezeichnung	Rückenkissen RUK 414/63 x 44	Rückenkissen-Matte RUK-MA 414/91 x 63	Polsterkissen POK 414/40 x 40	Polsterkissen lang POL-L 414/54 x 27
---------------------------	----------------------------------------	-------------------------------------------------	-----------------------------------------	------------------------------------------------

Stoff	Preisgruppen	02	
		03	
		04	
		06	
		08	
		09	

Leder	Preisgruppen	52	
		53	
		54	
		55	
		56	

Bezugsbedarf Stoff bei 140 cm Breite:	0,80 m	1,40 m	0,70 m	0,80 m
------------------------------------------	--------	--------	--------	--------

Bezugsbedarf Leder: bitte im Werk anfragen!