

# Möbel LETZ

*Finden und Wohlfühlen*



## Typenplan

Square von Wehrsdorfer - Highboard R08162 Lack graphit

### **Wichtiger Hinweis für Sie**

Etwaige Hinweise des Herstellers in dieser Produktinformation, die sich auf die Gewährleistung beziehen, haben für Sie keinerlei Bindungswirkung und können von Ihnen ignoriert werden. Ihre gesetzlichen Gewährleistungsrechte als Verbraucher uns gegenüber, als Ihrem Verkäufer, werden dadurch in keiner Weise berührt oder eingeschränkt. Sie können sich wegen aller Mängel jederzeit an uns wenden. Darüber hinaus gehende Herstellergarantien bleiben

Möbel Letz GmbH  
Am Gewerbepark 11  
06895 Zahna-Elster

Tel.: 035383 - 6018 50

Fax.: 035383 - 6018 17



# SQUARE

Preis- / Typenliste

2501

Mit Erscheinen dieser Typenliste werden alle vorangegangenen Unterlagen ungültig.



## INHALTSVERZEICHNIS

Seite 2 - 3	SYSTEMBESCHREIBUNG
Seite 4	PLANUNGSHILFE
Seite 5 - 16	VORSCHLÄGE
Seite 18 - 19	SYSTEMUNTERTEILE 2R
Seite 20 - 21	SYSTEM-WANDHÄNGEELEMENTE 2R
Seite 22 - 23	SYSTEMUNTERTEILE 3R
Seite 24 - 25	SYSTEM-WANDHÄNGEELEMENTE 3R
Seite 26	ECK-ELEMENTE, TV-UNTERTEILE
Seite 28 - 45	STAND- & AUFSATZELEMENTE (reihbar)
Seite 46	STOLLEN & BÖDEN
Seite 47	ZWISCHENBAU ELEMENTE
Seite 48	WANDHÄNGEELEMENTE SONDERTIEFE 30 cm
Seite 49	SPIEGEL
Seite 50 - 51	GARDEROBENPROGRAMM
Seite 52	TISCHE & WANDBOARDS
Seite 53 - 54	ZUBEHÖR
Seite 55	INNENEINTEILUNG BARFACH/SCHREIBFACH

## SYSTEMBESCHREIBUNG

### FARBEN:



### GRIFFE



Wird bei der Bestellung keine Griffvariante angegeben, liefern wir **standardmäßig** den Griff **S1** (Lederschlaufe). Die Positionierung der Griffe erfolgt analog den Abbildungen in der Preisliste, je nach Zusammenstellung kann eine Optimierung der Griffposition durch unsere Sachbearbeitung erfolgen.

### KRANZPLATTE

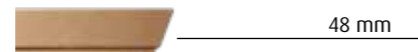

### FÜSSE

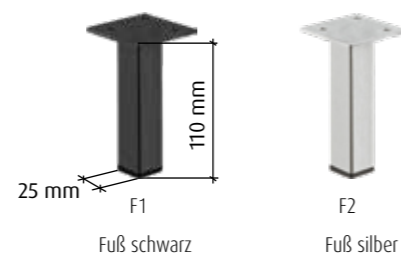

Eine individuelle Optik erhalten Square - Kommoden, wenn sie auf Füße gesetzt werden. Der Fuß ist höhenverstellbar. Möchten sie ihr Möbel mit Füßen versehen, fügen Sie „F“ hinter der Bestellnummer hinzu.

### BESCHLÄGE WANDHÄNGE-ELEMENTE

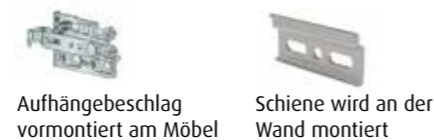

## BESTELLUNG FARBEN

Bei einer Bestellung kann jede Wandkombination bzw. jedes Element entweder einfarbig (Lack weiß, Lack creme, Lack graphit, Asteiche, Birke oder Kernbuche furniert) bestellt werden. Soll die ausgesuchte Kombination mehrfarbig werden, können Sie die Front in der Farbe unabhängig vom Korpus auswählen. Bitte beachten Sie, dass nur eine Korpusfarbe innerhalb einer Wandkombination möglich ist.

Lack weiß	PG1	Asteiche	PG1
Lack creme	PG1	Birke	PG1
Lack graphit	PG1	Kernbuche	PG1
Lack lichtgrau	PG1 (nur Front)	Asteiche mit ausgezinnter Optik (nur Front)	PG2

## LACK

Wir verwenden umweltschonenden UV-härtenden Wasserlack. Diese Oberfläche zeichnet sich durch eine hohe Strapazierfähigkeit und gute Gebrauchseigenschaft aus. Zur Reinigung sollten Lackoberflächen am besten nur abgestaubt oder mit einem weichen, leicht feuchten Baumwolltuch ohne Zusatzmittel gereinigt werden.

## SPROSSEN



Kombinationselemente oder Einzelmöbel mit Fronten in der Höhe 8,10 oder 12 Raster können mit „Sprossen-Optik“ bestellt werden.

## Technische Daten:

- Einlegeböden** - im Korpus 3-fach verstellbar. Reihenlochbohrungen oder Positionsbohrungen können gegen Aufpreis geliefert werden. Bitte vermerken Sie die Änderungen auf Ihrer Bestellung für jeden Korpus separat. Lackierte Böden, Holzböden furniert oder mit Dekorfolie (je nach Position). Bei Vitrinen mit Parsolglas-Einlegeböden, Belastbarkeit je nach Breite der Böden ca. 10 kg.
- Vitrinen** - Türen in Parsolglas
- Türen** - Türbänder in Ganzmetallausführung Nickel matt veredelt und mit Dämpfung. Türen in der Höhe 8, 10 und 12 R können mit oder ohne Sprossen bestellt werden.
- Schubkästen** - Sind mit kugelgelagerten Unterflurauszügen (max. 15kg/Kasten) mit Selbsteinzug und Dämpfung ausgestattet, zusätzlich bieten wir Ihnen Vollauszüge, Schubkastenbeleuchtung sowie passende Einlagen aus Filz an.
- Wandhänge-Elemente** - An dem Korpus sind einstellbare Aufhängebeschläge bereits vormontiert. Diese werden in Schienen eingehängt, welche zuvor an der Wand montiert werden müssen.

**Beleuchtung** - Leuchtmittel LED, zur Wahl stehen: Glasbodenbeleuchtung oder Holzbodenbeleuchtung sowie Einbau-LED Strahler und indirekte Einbau-Beleuchtungsschienen. Alle Vitrinen sowie offenen Regale können mit einer speziell entwickelten Glasboden- bzw Holzbodenbeleuchtung inkl. Stromschienenführung ausgestattet werden. Mit Hilfe der Stromschiene, die in die Korpusseite eingelassen ist, kann der Glas-/Holzboden jederzeit in der Höhe verstellt werden.

## PLANUNGSMÖGLICHKEITEN:

Das Modell SQUARE bietet Ihnen die Möglichkeit, sowohl im Einzelmöbel- als auch im Systembereich Wohnideen nach Ihren ganz persönlichen Vorstellungen umzusetzen. SQUARE System bietet die Möglichkeit, mit Stand-, Aufsatz- oder Wandhängeelementen zu planen, sowie Elemente auf Füße zu setzen. Bitte geben Sie bei Ihrer Bestellung den Verwendungszweck der einzelnen Korpusse innerhalb der Planung an. Für Standelemente fügen Sie „S“, für die Option auf Füßen „F“, für Aufsatzelemente „A“ und für Wandhängeelemente „W“ hinter der Bestellnummer hinzu. (Seite 26, 28, 29, 31, 32, 33 S,A,W möglich, Seite 36/37/38 S, A möglich) Für welchen Zweck ein Korpus geeignet ist, entnehmen Sie der einzelnen Typenaufzählung der folgenden Seiten. Der Preis ist für alle Verwendungszwecke des jeweiligen Korpus identisch. Lediglich die Option mit Füßen ist aufpreispflichtig. Korpusselemente können auch als Trägerelement für Böden oder Einhängeelemente dienen. Standardmäßig werden dann Positionsbohrungen an den Außenseiten der Korpusse angebracht. Bei Abdeck- und Sockelplatten ist die maximale Länge auf 250 cm begrenzt. Bei längeren Zusammenstellungen werden Platten zusammengefügt. Die profilierte Abdeckplatte wird nur bei geplanten Systemelementen, die rechts/links freistehen, verwendet. Wenn Systemelemente links/rechts an Schränken anschließen (Beispiel: PH 813), wird eine gerade, 25 mm starke Abdeckplatte **ohne Profilierung**, eingesetzt.

## BREITENRASTER

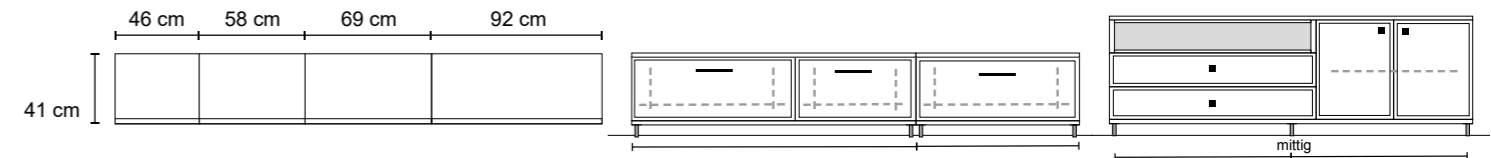

ab 250 cm wird die durchgehende Sockelplatte zwischen zwei Korpusen geteilt. Entsprechend werden die Füße am Anfang und am Ende der beiden Platten platziert. Hintere Stützfüße werden konstruktionsabhängig ab 2 Korpusen von uns mitgeliefert werden.

ab 138 cm zusätzlicher vorderer Fuß mittig von der durchgehenden Sockelplatte platziert. Hintere Stützfüße werden konstruktionsabhängig ab 2 Korpusen von uns mitgeliefert werden.

## HÖHENRASTER

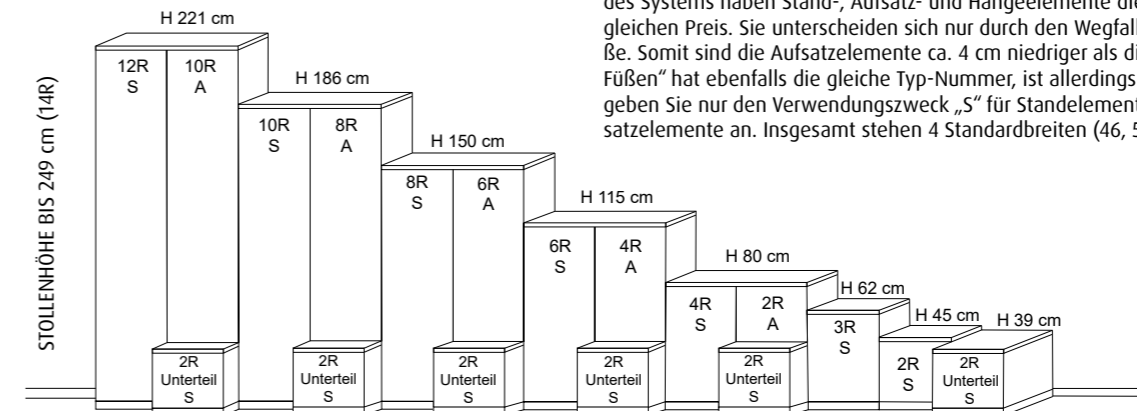

Das System bietet bei Standelementen 7 und bei Aufsatzelementen 5 unterschiedliche Höhen an. Stand- und Unterteilelemente können beliebig miteinander kombiniert werden. Innerhalb des Systems haben Stand-, Aufsatz- und Hängeelemente die gleiche Typ-Nummer und den gleichen Preis. Sie unterscheiden sich nur durch den Wegfall der unteren Platte und der Stellfüße. Somit sind die Aufsatzelemente ca. 4 cm niedriger als die Standelemente. Die Option „auf Füßen“ hat ebenfalls die gleiche Typ-Nummer, ist allerdings aufpreispflichtig. Bei Bestellungen geben Sie nur den Verwendungszweck „S“ für Standelemente, „F“ für auf Füßen und „A“ für Aufsatzelemente an. Insgesamt stehen 4 Standardbreiten (46, 57.5, 69 und 92 cm) zur Verfügung.

Neben Stand- und Aufsatzelementen können auch Hängeelemente zwischen Stollen und Korpusen geplant werden. Bei Bestellungen bitte nur den Verwendungszweck „W“ für Wandhängeelemente angeben. Durch den automatischen Wegfall der Stellfüße und der Sockelplatte sind die Hängeelemente ca. 4 cm niedriger als die Standelemente. Insgesamt stehen 4 Breiten (46, 58, 69, 92 cm) zur Verfügung.

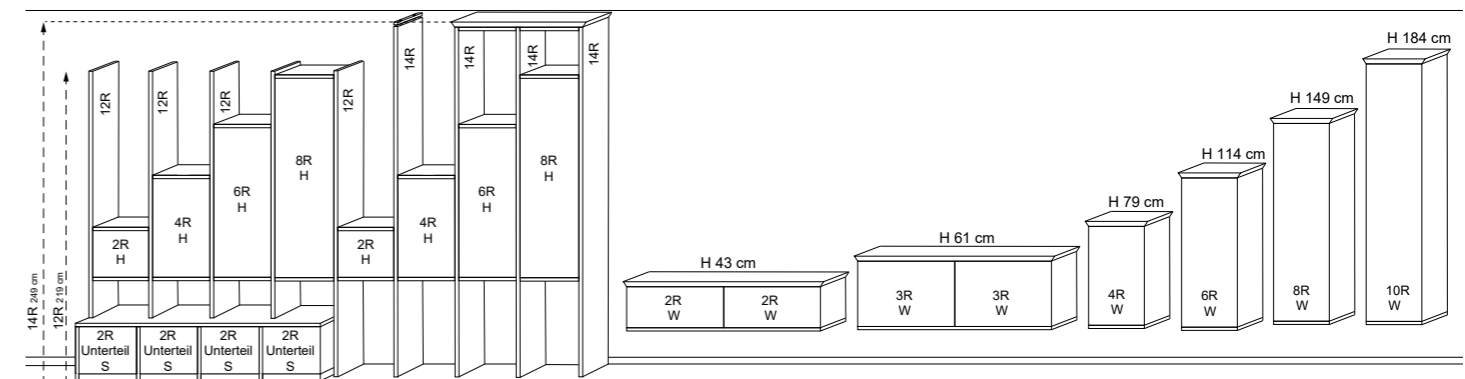



## WOHNRAUMPLANUNG

Die Daten dieser Typenliste stehen als elektronische Daten für die Planungslösung FURNPLAN zur Verfügung und sind bei dem Softwarehaus erhältlich. Grundsätzlich ist es sinnvoll, jeder Bestellung eine Zeichnung beizufügen, um Planungsfehler zu vermeiden.

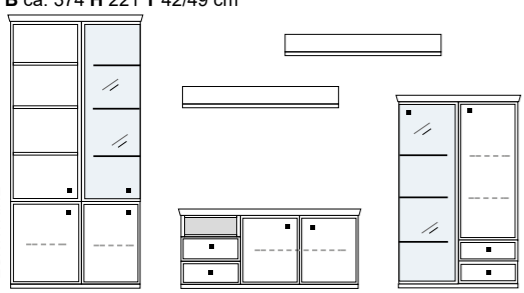
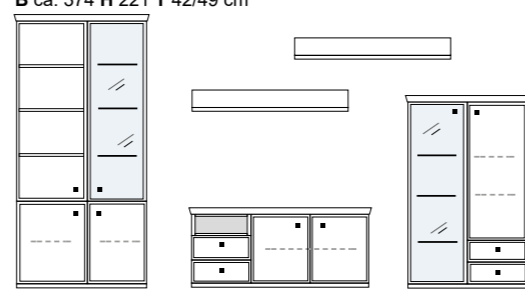

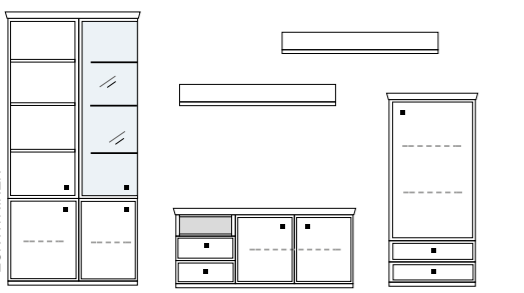
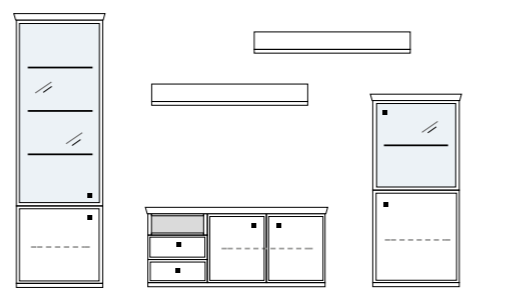
	PG1	PG2		PG1	PG2
ECKVITRINE	<b>B ca. 374 H 221 T 42/49 cm</b> 		<b>B ca. 374 H 221 T 42/49 cm</b> 		
	bestehend aus: Schrank/Vitrinenkombi 12R 1 x KE513Q TV-Teil 1 x KE316 Vitrinen- Schrankkombi 8R 1 x KE42 Wandboard 2 x 2538 mit Sprossen <b>PH 767Q</b> ohne Sprossen <b>PH 767</b> mögliches Zubehör: Spiegelrückwand für Vitrinen 2 x 9007 3er Set Glaskantenbeleuchtung 2 x 9523 Vollauszug pro Schubkasten 1 x 9191 Filzeinlage pro Schubkasten 1 x 9412, 1 x 9402 Funkfernbedienung 1 x 9185 Kabeldurchlass 1 x 9103 TV-Teil KE316 auf Füßen 1 x KE316F Vitrinen/Schrankkombi KE42 auf Füßen 1 x KE42F		bestehend aus: Schrank/Vitrinenkombi 12R 1 x KE515Q TV-Teil 1 x KE316 Vitrinen- Schrankkombi 8R 1 x KE50 Wandboard 2 x 2538 mit Sprossen <b>PH 768Q</b> ohne Sprossen <b>PH 768</b> mögliches Zubehör: Spiegelrückwand für Vitrinen 2 x 9007 3er Set Glaskantenbeleuchtung 2 x 9523 Vollauszug pro Schubkasten 1 x 9191 Filzeinlage pro Schubkasten 1 x 9412, 1 x 9402 Funkfernbedienung 1 x 9185 Kabeldurchlass 1 x 9103 TV-Teil KE316 auf Füßen 1 x KE316F Vitrinen/Schrankkombi KE50 auf Füßen 1 x KE50F		

	PG1	PG2		PG1	PG2
ECKVITRINEN	<b>B ca. 351 H 221 T 42/49 cm</b> 		<b>B ca. 316 H 221 T 42/49 cm</b> 		
	bestehend aus: Schrank/Vitrinenkombi 12R 1 x KE513Q TV-Teil 1 x KE316 Schrank 8R 1 x R08063 Wandboard 2 x 2538 mit Sprossen <b>PH 769Q</b> ohne Sprossen <b>PH 769</b> mögliches Zubehör: Spiegelrückwand für Vitrine 1 x 9007 3er Set Glaskantenbeleuchtung 1 x 9523 Vollauszug pro Schubkasten 1 x 9191 Filzeinlage pro Schubkasten 1 x 9412, 1 x 9404 Funkfernbedienung 1 x 9185 Einbausteckdose 1 x 9101 Kabeldurchlass 1 x 9103 TV-Teil KE316 auf Füßen 1 x KE316F Schrank R08063 auf Füßen 1 x R08063F		bestehend aus: Vitrinenschrank12R 1 x L12325 TV-Teil 1 x KE316 Vitrinenschrank 8R 1 x R08071 Wandboard 2 x 2538 mögliches Zubehör: Spiegelrückwand für Vitrine 1 x 9006, 1 x 9016 3er Set Glaskantenbeleuchtung 1 x 9533 1er Set Glaskantenbeleuchtung 1 x 9531 Vollauszug pro Schubkasten 1 x 9191 Filzeinlage pro Schubkasten 1 x 9412 Funkfernbedienung 1 x 9185 Einbausteckdose 1 x 9101 Kabeldurchlass 1 x 9103 TV-Teil KE316 auf Füßen 1 x KE316F Vitrinenschrank R08071 auf Füßen 1 x R08071F		

	PG1	PG2		PG1	PG2
	<b>B ca. 339 H 221 T 42/49 cm</b> 				
	bestehend aus: Vitrinenschrank12R 1 x 12378 TV-Teil 1 x KE316 Schrank mit Barfach/Schreibfach o. Klappe 1 x R06015/R06011/R06071 Wandboard 2 x 2538 mit Barfach <b>PH 774</b> mit Schreibfach <b>PH 775</b> mit Klappe <b>PH 711</b> mögliches Zubehör: Spiegelrückwand für Vitrine 1 x 9014 3er Set Glaskantenbeleuchtung 1 x 9543 Beleuchtung Sekretär/Barfach 1 x 9372 Vollauszug pro Schubkasten 1 x 9191 Filzeinlage pro Schubkasten 1 x 9412 Kabeldurchlass 1 x 9103 TV-Teil KE316 auf Füßen 1 x KE316F Schrank R06015/R06011/R06071 auf Füßen 1 x R06015F/R06011F/R06071F				

Elementbreite zzgl. 2 x 2,3 cm Kranz- bzw. Plattenüberstand

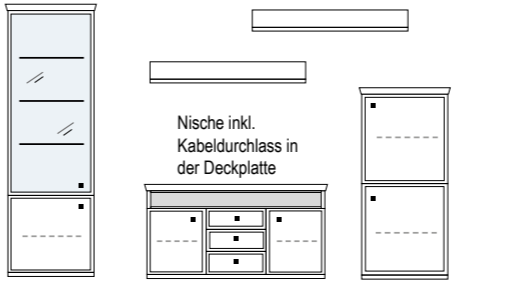
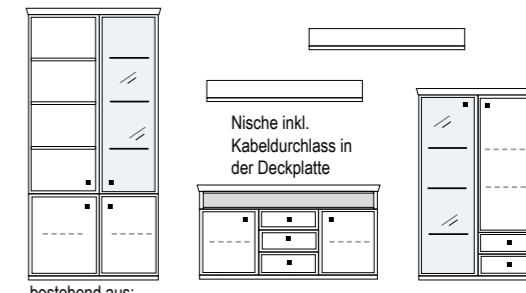
	PG1	PG2		PG1	PG2
	<b>B ca. 316 H 221 T 42 cm</b> 		<b>B ca. 374 H 221 T 42/51 cm</b> 		
	bestehend aus: Vitrinenschrank12R 1 x L12325 TV-Teil 1 x 04016 Schrank 8R 1 x R08067 Wandboard 2 x 2538 Nische inkl. Kabeldurchlass in der Deckplatte mögliches Zubehör: Spiegelrückwand für Vitrine 1 x 9006 3er Set Glaskantenbeleuchtung 1 x 9533 Vollauszug pro Schubkasten 1 x 9191 Filzeinlage pro Schubkasten 1 x 9402 Funkfernbedienung 1 x 9185 Einbausteckdose 1 x 9101 TV-Teil 04016 auf Füßen 1 x 04016F Schrank R08067 auf Füßen 1 x R08067F		bestehend aus: Schrank/Vitrinenkombi 12R 1 x KE515Q TV-Teil 1 x 04016 Vitrinen/Schrankkombi 8R 1 x KE50 Wandboard 2 x 2538 Nische inkl. Kabeldurchlass in der Deckplatte mögliches Zubehör: Spiegelrückwand für Vitrinen 2 x 9007 3er Set Glaskantenbeleuchtung 2 x 9523 Vollauszug pro Schubkasten 1 x 9191 Filzeinlage pro Schubkasten 1 x 9402 Funkfernbedienung 1 x 9185 Einbausteckdose 1 x 9101 TV-Teil 04016 auf Füßen 1 x 04016F Vitrinen/Schrankkombi KE50 auf Füßen 1 x KE50F		

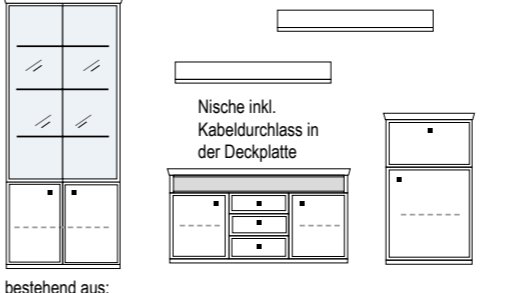
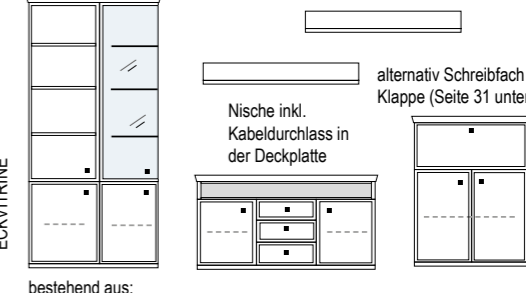
	PG1	PG2		PG1	PG2
	<b>B ca. 339 H 221 T 42/51 cm</b> 		<b>B ca. 374 H 221 T 42/51 cm</b> 		
	bestehend aus: Vitrinenschrank12R 1 x 12378 TV-Teil 1 x 04016 Schrank mit Klappe, Barfach o. Schreibfach 6R 1 x R06011/ R06015 / R06071 Wandboard 2 x 2538 mit Klappe <b>PH 713</b> mit Barfach <b>PH 778</b> mit Schreibfach <b>PH 779</b> mögliches Zubehör: Spiegelrückwand für Vitrine 1 x 9014 3er Set Glaskantenbeleuchtung 1 x 9543 Beleuchtung Sekretär/Barfach 1 x 9372 Vollauszug pro Schubkasten 1 x 9331 Filzeinlage pro Schubkasten 1 x 9402 Einbausteckdose 1 x 9101 USB-Einbau-Steckdose 1 x 9100 TV-Teil 04016 auf Füßen 1 x 04016F Schrank R06011/ R06015 / R06071 auf Füßen 1 x R06011F/ R06015F / R06071F		bestehend aus: Schrank/Vitrinenkombi 12R 1 x KE513Q TV-Teil 1 x 04016 Schrank mit Barfach 6R 1 x 06060 Wandboard 2 x 2538 alternativ Schreibfach oder Klappe (Seite 31 unten) Nische inkl. Kabeldurchlass in der Deckplatte mögliches Zubehör: Spiegelrückwand für Vitrine 1 x 9007 3er Set Glaskantenbeleuchtung 1 x 9523 Vollauszug pro Schubkasten 1 x 9191 Filzeinlage pro Schubkasten 1 x 9402 Funkfernbedienung 1 x 9185 Beleuchtung Sekretär/Barfach 1 x 9372 TV-Teil 04016 auf Füßen 1 x 04016F Schrank 06060 auf Füßen 1 x 06060F		

Elementbreite zzgl. 2 x 2,3 cm Kranz- bzw. Plattenüberstand

<p><b>B ca. 377 H 221 T 30/42/49 cm</b></p> <p>Nische inkl. Kabeldurchlass in der Deckplatte</p> <p>bestehend aus:</p> <table border="0"> <tr><td>Schrank/Vitrinenkombi 12R</td><td>1 x KE514Q</td></tr> <tr><td>TV-Teil</td><td>1 x KE98</td></tr> <tr><td>Schrank 6R</td><td>1 x L06034W</td></tr> <tr><td>Vitrine 6R</td><td>1 x R06029W</td></tr> <tr><td>Wandboard</td><td>1 x 2515</td></tr> </table> <p>mit Sprossen <b>PH 723Q</b> ohne Sprossen <b>PH 723</b></p> <p>mögliches Zubehör:</p> <table border="0"> <tr><td>Spiegelrückwand für Vitrinen</td><td>1 x 9007, 1 x 9011</td></tr> <tr><td>3er Set Glaskantenbeleuchtung</td><td>1 x 9523</td></tr> <tr><td>2er Set Glaskantenbeleuchtung</td><td>1 x 9522</td></tr> <tr><td>Vollauszug pro Schubkasten</td><td>1 x 9191</td></tr> <tr><td>Filzeinlage pro Schubkasten</td><td>1 x 9412</td></tr> <tr><td>Einbausteckdose</td><td>1 x 9101</td></tr> <tr><td>TV-Teil KE98 auf Füßen</td><td>1 x KE98F</td></tr> </table>	Schrank/Vitrinenkombi 12R	1 x KE514Q	TV-Teil	1 x KE98	Schrank 6R	1 x L06034W	Vitrine 6R	1 x R06029W	Wandboard	1 x 2515	Spiegelrückwand für Vitrinen	1 x 9007, 1 x 9011	3er Set Glaskantenbeleuchtung	1 x 9523	2er Set Glaskantenbeleuchtung	1 x 9522	Vollauszug pro Schubkasten	1 x 9191	Filzeinlage pro Schubkasten	1 x 9412	Einbausteckdose	1 x 9101	TV-Teil KE98 auf Füßen	1 x KE98F	<p><b>B ca. 377 H 221 T 30/42/49 cm</b></p> <p>Nische inkl. Kabeldurchlass in der Deckplatte</p> <p>bestehend aus:</p> <table border="0"> <tr><td>Schrank/Vitrinenkombi 12R</td><td>1 x KE516Q</td></tr> <tr><td>TV-Teil</td><td>1 x KE98</td></tr> <tr><td>Vitrine 6R</td><td>1 x L06029W</td></tr> <tr><td>Schrank 6R</td><td>1 x R06034W</td></tr> <tr><td>Wandboard</td><td>1 x 2515</td></tr> </table> <p>mit Sprossen <b>PH 724Q</b> ohne Sprossen <b>PH 724</b></p> <p>mögliches Zubehör:</p> <table border="0"> <tr><td>Spiegelrückwand für Vitrinen</td><td>1 x 9007, 1 x 9011</td></tr> <tr><td>3er Set Glaskantenbeleuchtung</td><td>1 x 9523</td></tr> <tr><td>2er Set Glaskantenbeleuchtung</td><td>1 x 9522</td></tr> <tr><td>Vollauszug pro Schubkasten</td><td>1 x 9191</td></tr> <tr><td>Filzeinlage pro Schubkasten</td><td>1 x 9412</td></tr> <tr><td>Einbausteckdose</td><td>1 x 9101</td></tr> <tr><td>TV-Teil KE98 auf Füßen</td><td>1 x KE98F</td></tr> </table>	Schrank/Vitrinenkombi 12R	1 x KE516Q	TV-Teil	1 x KE98	Vitrine 6R	1 x L06029W	Schrank 6R	1 x R06034W	Wandboard	1 x 2515	Spiegelrückwand für Vitrinen	1 x 9007, 1 x 9011	3er Set Glaskantenbeleuchtung	1 x 9523	2er Set Glaskantenbeleuchtung	1 x 9522	Vollauszug pro Schubkasten	1 x 9191	Filzeinlage pro Schubkasten	1 x 9412	Einbausteckdose	1 x 9101	TV-Teil KE98 auf Füßen	1 x KE98F
Schrank/Vitrinenkombi 12R	1 x KE514Q																																																
TV-Teil	1 x KE98																																																
Schrank 6R	1 x L06034W																																																
Vitrine 6R	1 x R06029W																																																
Wandboard	1 x 2515																																																
Spiegelrückwand für Vitrinen	1 x 9007, 1 x 9011																																																
3er Set Glaskantenbeleuchtung	1 x 9523																																																
2er Set Glaskantenbeleuchtung	1 x 9522																																																
Vollauszug pro Schubkasten	1 x 9191																																																
Filzeinlage pro Schubkasten	1 x 9412																																																
Einbausteckdose	1 x 9101																																																
TV-Teil KE98 auf Füßen	1 x KE98F																																																
Schrank/Vitrinenkombi 12R	1 x KE516Q																																																
TV-Teil	1 x KE98																																																
Vitrine 6R	1 x L06029W																																																
Schrank 6R	1 x R06034W																																																
Wandboard	1 x 2515																																																
Spiegelrückwand für Vitrinen	1 x 9007, 1 x 9011																																																
3er Set Glaskantenbeleuchtung	1 x 9523																																																
2er Set Glaskantenbeleuchtung	1 x 9522																																																
Vollauszug pro Schubkasten	1 x 9191																																																
Filzeinlage pro Schubkasten	1 x 9412																																																
Einbausteckdose	1 x 9101																																																
TV-Teil KE98 auf Füßen	1 x KE98F																																																

<p><b>B ca. 351 H 221 T 30/42/49 cm</b></p> <p>Nische inkl. Kabeldurchlass in der Deckplatte</p> <p>bestehend aus:</p> <table border="0"> <tr><td>Vitrinenschrank 12R</td><td>1 x L12045</td></tr> <tr><td>TV-Teil</td><td>1 x KE98</td></tr> <tr><td>Schrank 6R</td><td>1 x R06034W</td></tr> <tr><td>Vitrine 6R</td><td>1 x R06029W</td></tr> <tr><td>Wandboard</td><td>1 x 2515</td></tr> </table> <p><b>PH 725</b></p> <p>mögliches Zubehör:</p> <table border="0"> <tr><td>Spiegelrückwand für Vitrinen</td><td>1 x 9011, 1 x 9079</td></tr> <tr><td>2er Set Glaskantenbeleuchtung</td><td>1 x 9522, 1 x 9562</td></tr> <tr><td>Vollauszug pro Schubkasten</td><td>1 x 9191</td></tr> <tr><td>Filzeinlage pro Schubkasten</td><td>1 x 9403, 1 x 9412</td></tr> <tr><td>Funkfernbedienung</td><td>1 x 9185</td></tr> <tr><td>Einbausteckdose</td><td>1 x 9101</td></tr> <tr><td>Ablage-Mulde (siehe Seite 53)</td><td></td></tr> <tr><td>TV-Teil KE98 auf Füßen</td><td>1 x KE98F</td></tr> </table>	Vitrinenschrank 12R	1 x L12045	TV-Teil	1 x KE98	Schrank 6R	1 x R06034W	Vitrine 6R	1 x R06029W	Wandboard	1 x 2515	Spiegelrückwand für Vitrinen	1 x 9011, 1 x 9079	2er Set Glaskantenbeleuchtung	1 x 9522, 1 x 9562	Vollauszug pro Schubkasten	1 x 9191	Filzeinlage pro Schubkasten	1 x 9403, 1 x 9412	Funkfernbedienung	1 x 9185	Einbausteckdose	1 x 9101	Ablage-Mulde (siehe Seite 53)		TV-Teil KE98 auf Füßen	1 x KE98F	<p><b>B ca. 357 H 221 T 30/42/49 cm</b></p> <p>Nische inkl. Kabeldurchlass in der Deckplatte</p> <p>bestehend aus:</p> <table border="0"> <tr><td>Vitrinenschrank 12R</td><td>1 x L12325</td></tr> <tr><td>TV-Teil</td><td>1 x KE98</td></tr> <tr><td>Vitrine 6R</td><td>1 x R06035W</td></tr> <tr><td>Schrank 6R</td><td>1 x R06034W</td></tr> <tr><td>Wandboard</td><td>1 x 2515</td></tr> </table> <p><b>PH 726</b></p> <p>mögliches Zubehör:</p> <table border="0"> <tr><td>Spiegelrückwand für Vitrinen</td><td>1 x 9006, 1 x 9011</td></tr> <tr><td>3er Set Glaskantenbeleuchtung</td><td>1 x 9533</td></tr> <tr><td>Indirekte Vitrinenbel.</td><td>1 x 9372</td></tr> <tr><td>Vollauszug pro Schubkasten</td><td>1 x 9191</td></tr> <tr><td>Filzeinlage pro Schubkasten</td><td>1 x 9412</td></tr> <tr><td>Funkfernbedienung</td><td>1 x 9185</td></tr> <tr><td>Einbausteckdose</td><td>1 x 9101</td></tr> <tr><td>TV-Teil KE98 auf Füßen</td><td>1 x KE98F</td></tr> </table>	Vitrinenschrank 12R	1 x L12325	TV-Teil	1 x KE98	Vitrine 6R	1 x R06035W	Schrank 6R	1 x R06034W	Wandboard	1 x 2515	Spiegelrückwand für Vitrinen	1 x 9006, 1 x 9011	3er Set Glaskantenbeleuchtung	1 x 9533	Indirekte Vitrinenbel.	1 x 9372	Vollauszug pro Schubkasten	1 x 9191	Filzeinlage pro Schubkasten	1 x 9412	Funkfernbedienung	1 x 9185	Einbausteckdose	1 x 9101	TV-Teil KE98 auf Füßen	1 x KE98F
Vitrinenschrank 12R	1 x L12045																																																				
TV-Teil	1 x KE98																																																				
Schrank 6R	1 x R06034W																																																				
Vitrine 6R	1 x R06029W																																																				
Wandboard	1 x 2515																																																				
Spiegelrückwand für Vitrinen	1 x 9011, 1 x 9079																																																				
2er Set Glaskantenbeleuchtung	1 x 9522, 1 x 9562																																																				
Vollauszug pro Schubkasten	1 x 9191																																																				
Filzeinlage pro Schubkasten	1 x 9403, 1 x 9412																																																				
Funkfernbedienung	1 x 9185																																																				
Einbausteckdose	1 x 9101																																																				
Ablage-Mulde (siehe Seite 53)																																																					
TV-Teil KE98 auf Füßen	1 x KE98F																																																				
Vitrinenschrank 12R	1 x L12325																																																				
TV-Teil	1 x KE98																																																				
Vitrine 6R	1 x R06035W																																																				
Schrank 6R	1 x R06034W																																																				
Wandboard	1 x 2515																																																				
Spiegelrückwand für Vitrinen	1 x 9006, 1 x 9011																																																				
3er Set Glaskantenbeleuchtung	1 x 9533																																																				
Indirekte Vitrinenbel.	1 x 9372																																																				
Vollauszug pro Schubkasten	1 x 9191																																																				
Filzeinlage pro Schubkasten	1 x 9412																																																				
Funkfernbedienung	1 x 9185																																																				
Einbausteckdose	1 x 9101																																																				
TV-Teil KE98 auf Füßen	1 x KE98F																																																				

<p><b>B ca. 368 H 221 T 42/51 cm</b></p> <p>bestehend aus:</p> <table border="0"> <tr><td>Hängeschrank 8R</td><td>2 x L08027</td></tr> <tr><td>TV-Teil</td><td>1 x 02050, 1 x 02048</td></tr> <tr><td>Vitrine 8R</td><td>1 x 08057</td></tr> <tr><td>Schrank 8R</td><td>1 x R08029</td></tr> <tr><td>Wandboard</td><td>1 x 2515, 1 x 2500</td></tr> </table> <p>mit Sprossen <b>PH 710Q</b> ohne Sprossen <b>PH 710</b></p> <p>mögliches Zubehör:</p> <table border="0"> <tr><td>Spiegelrückwand für Vitrine</td><td>1 x 9011</td></tr> <tr><td>Indirekte Holzbodenbel. für Vitrinen</td><td>2 x 9361</td></tr> <tr><td>LED Spot f. Vitrinen</td><td>1 x 9581</td></tr> <tr><td>2er Set Glaskantenbeleuchtung</td><td>1 x 9522</td></tr> <tr><td>Vollauszug pro Schubkasten</td><td>1 x 9191</td></tr> <tr><td>Filzeinlage pro Schubkasten</td><td>1 x 9402, 1 x 9412</td></tr> <tr><td>TV-Teil 02050,02048 auf Füßen</td><td>1 x 02050F, 1 x 02048F</td></tr> <tr><td>Schrankkombi 08057,R08029 auf Füßen</td><td>1 x 08057F,R08029F</td></tr> </table>	Hängeschrank 8R	2 x L08027	TV-Teil	1 x 02050, 1 x 02048	Vitrine 8R	1 x 08057	Schrank 8R	1 x R08029	Wandboard	1 x 2515, 1 x 2500	Spiegelrückwand für Vitrine	1 x 9011	Indirekte Holzbodenbel. für Vitrinen	2 x 9361	LED Spot f. Vitrinen	1 x 9581	2er Set Glaskantenbeleuchtung	1 x 9522	Vollauszug pro Schubkasten	1 x 9191	Filzeinlage pro Schubkasten	1 x 9402, 1 x 9412	TV-Teil 02050,02048 auf Füßen	1 x 02050F, 1 x 02048F	Schrankkombi 08057,R08029 auf Füßen	1 x 08057F,R08029F	<p><b>B ca. 345 H 221 T 42/51 cm</b></p> <p>bestehend aus:</p> <table border="0"> <tr><td>Hängeschrank 8R</td><td>2 x L08027</td></tr> <tr><td>TV-Teil</td><td>1 x 02050, 1 x 02048</td></tr> <tr><td>Schrank 8R</td><td>1 x R08063</td></tr> <tr><td>Wandboard</td><td>1 x 2515, 1 x 2570</td></tr> </table> <p><b>PH 709</b></p> <p>mögliches Zubehör:</p> <table border="0"> <tr><td>Indirekte Holzbodenbel. für Vitrinen</td><td>2 x 9361</td></tr> <tr><td>LED Spot f. Vitrinen</td><td>1 x 9581</td></tr> <tr><td>Funkfernbedienung</td><td>1 x 9185</td></tr> <tr><td>Vollauszug pro Schubkasten</td><td>1 x 9191</td></tr> <tr><td>Filzeinlage pro Schubkasten</td><td>1 x 9412, 1 x 9404</td></tr> <tr><td>Einbausteckdose</td><td>1 x 9101</td></tr> <tr><td>Ablage-Mulde (siehe Seite 53)</td><td></td></tr> <tr><td>TV-Teil 02050,02048 auf Füßen</td><td>1 x 02050F, 1 x 02048F</td></tr> <tr><td>Schrank R08063 auf Füßen</td><td>1 x 08063F</td></tr> </table>	Hängeschrank 8R	2 x L08027	TV-Teil	1 x 02050, 1 x 02048	Schrank 8R	1 x R08063	Wandboard	1 x 2515, 1 x 2570	Indirekte Holzbodenbel. für Vitrinen	2 x 9361	LED Spot f. Vitrinen	1 x 9581	Funkfernbedienung	1 x 9185	Vollauszug pro Schubkasten	1 x 9191	Filzeinlage pro Schubkasten	1 x 9412, 1 x 9404	Einbausteckdose	1 x 9101	Ablage-Mulde (siehe Seite 53)		TV-Teil 02050,02048 auf Füßen	1 x 02050F, 1 x 02048F	Schrank R08063 auf Füßen	1 x 08063F
Hängeschrank 8R	2 x L08027																																																				
TV-Teil	1 x 02050, 1 x 02048																																																				
Vitrine 8R	1 x 08057																																																				
Schrank 8R	1 x R08029																																																				
Wandboard	1 x 2515, 1 x 2500																																																				
Spiegelrückwand für Vitrine	1 x 9011																																																				
Indirekte Holzbodenbel. für Vitrinen	2 x 9361																																																				
LED Spot f. Vitrinen	1 x 9581																																																				
2er Set Glaskantenbeleuchtung	1 x 9522																																																				
Vollauszug pro Schubkasten	1 x 9191																																																				
Filzeinlage pro Schubkasten	1 x 9402, 1 x 9412																																																				
TV-Teil 02050,02048 auf Füßen	1 x 02050F, 1 x 02048F																																																				
Schrankkombi 08057,R08029 auf Füßen	1 x 08057F,R08029F																																																				
Hängeschrank 8R	2 x L08027																																																				
TV-Teil	1 x 02050, 1 x 02048																																																				
Schrank 8R	1 x R08063																																																				
Wandboard	1 x 2515, 1 x 2570																																																				
Indirekte Holzbodenbel. für Vitrinen	2 x 9361																																																				
LED Spot f. Vitrinen	1 x 9581																																																				
Funkfernbedienung	1 x 9185																																																				
Vollauszug pro Schubkasten	1 x 9191																																																				
Filzeinlage pro Schubkasten	1 x 9412, 1 x 9404																																																				
Einbausteckdose	1 x 9101																																																				
Ablage-Mulde (siehe Seite 53)																																																					
TV-Teil 02050,02048 auf Füßen	1 x 02050F, 1 x 02048F																																																				
Schrank R08063 auf Füßen	1 x 08063F																																																				

<p><b>B ca. 380 H 221 T 42/51 cm</b></p> <p>bestehend aus:</p> <table border="0"> <tr><td>Hängeschrank 8R</td><td>2 x L08027</td></tr> <tr><td>TV-Teil</td><td>1 x 02050, 1 x 02048</td></tr> <tr><td>Vitrinenkombi 12R</td><td>1 x KE513Q</td></tr> <tr><td>Wandboard</td><td>2 x 2515</td></tr> </table> <p>mit Sprossen <b>PH 717Q</b> ohne Sprossen <b>PH 717</b></p> <p>mögliches Zubehör:</p> <table border="0"> <tr><td>Spiegelrückwand für Vitrine</td><td>1 x 9007</td></tr> <tr><td>Indirekte Holzbodenbel. für Vitrinen</td><td>2 x 9361</td></tr> <tr><td>3er Set Glaskantenbeleuchtung</td><td>1 x 9523</td></tr> <tr><td>LED Spot f. Vitrinen</td><td>1 x 9581</td></tr> <tr><td>Vollauszug pro Schubkasten</td><td>1 x 9191</td></tr> <tr><td>Filzeinlage pro Schubkasten</td><td>1 x 9412</td></tr> <tr><td>Funkfernbedienung</td><td>1 x 9185</td></tr> <tr><td>TV-Teil 02050,02048 auf Füßen</td><td>1 x 02050F, 1 x 02048F</td></tr> </table>	Hängeschrank 8R	2 x L08027	TV-Teil	1 x 02050, 1 x 02048	Vitrinenkombi 12R	1 x KE513Q	Wandboard	2 x 2515	Spiegelrückwand für Vitrine	1 x 9007	Indirekte Holzbodenbel. für Vitrinen	2 x 9361	3er Set Glaskantenbeleuchtung	1 x 9523	LED Spot f. Vitrinen	1 x 9581	Vollauszug pro Schubkasten	1 x 9191	Filzeinlage pro Schubkasten	1 x 9412	Funkfernbedienung	1 x 9185	TV-Teil 02050,02048 auf Füßen	1 x 02050F, 1 x 02048F	<p><b>B ca. 345 H 221 T 42/51 cm</b></p> <p>bestehend aus:</p> <table border="0"> <tr><td>Hängeschrank 8R</td><td>2 x L08027</td></tr> <tr><td>TV-Teil</td><td>1 x 02050, 1 x 02048</td></tr> <tr><td>Vitrinenschrank 8R</td><td>1 x R08065</td></tr> <tr><td>Wandboard</td><td>1 x 2515, 1 x 2570</td></tr> </table> <p><b>PH 716</b></p> <p>mögliches Zubehör:</p> <table border="0"> <tr><td>Spiegelrückwand für Vitrine</td><td>1 x 9010</td></tr> <tr><td>Indirekte Holzbodenbel. für Vitrinen</td><td>2 x 9361</td></tr> <tr><td>2er Set Glaskantenbeleuchtung</td><td>1 x 9532</td></tr> <tr><td>LED Spot f. Vitrinen</td><td>1 x 9581</td></tr> <tr><td>Vollauszug pro Schubkasten</td><td>1 x 9191</td></tr> <tr><td>Filzeinlage pro Schubkasten</td><td>1 x 9412, 2 x 9404</td></tr> <tr><td>Funkfernbedienung</td><td>1 x 9185</td></tr> <tr><td>Einbausteckdose</td><td>1 x 9101</td></tr> <tr><td>TV-Teil 02050,02048 auf Füßen</td><td>1 x 02050F, 1 x 02048F</td></tr> <tr><td>Vitrinenschrank R08065 auf Füßen</td><td>1 x 08065F</td></tr> </table>	Hängeschrank 8R	2 x L08027	TV-Teil	1 x 02050, 1 x 02048	Vitrinenschrank 8R	1 x R08065	Wandboard	1 x 2515, 1 x 2570	Spiegelrückwand für Vitrine	1 x 9010	Indirekte Holzbodenbel. für Vitrinen	2 x 9361	2er Set Glaskantenbeleuchtung	1 x 9532	LED Spot f. Vitrinen	1 x 9581	Vollauszug pro Schubkasten	1 x 9191	Filzeinlage pro Schubkasten	1 x 9412, 2 x 9404	Funkfernbedienung	1 x 9185	Einbausteckdose	1 x 9101	TV-Teil 02050,02048 auf Füßen	1 x 02050F, 1 x 02048F	Vitrinenschrank R08065 auf Füßen	1 x 08065F
Hängeschrank 8R	2 x L08027																																																				
TV-Teil	1 x 02050, 1 x 02048																																																				
Vitrinenkombi 12R	1 x KE513Q																																																				
Wandboard	2 x 2515																																																				
Spiegelrückwand für Vitrine	1 x 9007																																																				
Indirekte Holzbodenbel. für Vitrinen	2 x 9361																																																				
3er Set Glaskantenbeleuchtung	1 x 9523																																																				
LED Spot f. Vitrinen	1 x 9581																																																				
Vollauszug pro Schubkasten	1 x 9191																																																				
Filzeinlage pro Schubkasten	1 x 9412																																																				
Funkfernbedienung	1 x 9185																																																				
TV-Teil 02050,02048 auf Füßen	1 x 02050F, 1 x 02048F																																																				
Hängeschrank 8R	2 x L08027																																																				
TV-Teil	1 x 02050, 1 x 02048																																																				
Vitrinenschrank 8R	1 x R08065																																																				
Wandboard	1 x 2515, 1 x 2570																																																				
Spiegelrückwand für Vitrine	1 x 9010																																																				
Indirekte Holzbodenbel. für Vitrinen	2 x 9361																																																				
2er Set Glaskantenbeleuchtung	1 x 9532																																																				
LED Spot f. Vitrinen	1 x 9581																																																				
Vollauszug pro Schubkasten	1 x 9191																																																				
Filzeinlage pro Schubkasten	1 x 9412, 2 x 9404																																																				
Funkfernbedienung	1 x 9185																																																				
Einbausteckdose	1 x 9101																																																				
TV-Teil 02050,02048 auf Füßen	1 x 02050F, 1 x 02048F																																																				
Vitrinenschrank R08065 auf Füßen	1 x 08065F																																																				

<p><b>B ca. 368 H 221 T 42/51 cm</b></p> <p>bestehend aus:</p> <table border="0"> <tr><td>Hängeschrank 8R</td><td>2 x L08027</td></tr> <tr><td>TV-Teil</td><td>1 x 02050, 1 x 02048</td></tr> <tr><td>Vitrinenschrank 12R</td><td>1 x 12378</td></tr> <tr><td>Wandboard</td><td>2 x 2515</td></tr> </table> <p><b>PH 718</b></p> <p>mögliches Zubehör:</p> <table border="0"> <tr><td>Indirekte Holzbodenbel. für Vitrinen</td><td>2 x 9361</td></tr> <tr><td>LED Spot f. Vitrinen</td><td>1 x 9581</td></tr> <tr><td>3er Set Glaskantenbeleuchtung</td><td>1 x 9543</td></tr> <tr><td>Vollauszug pro Schubkasten</td><td>1 x 9191</td></tr> <tr><td>Filzeinlage pro Schubkasten</td><td>1 x 9412</td></tr> <tr><td>Einbausteckdose</td><td>1 x 9101</td></tr> <tr><td>TV-Teil 02050,02048 auf Füßen</td><td>1 x 02050F, 1 x 02048F</td></tr> </table>	Hängeschrank 8R	2 x L08027	TV-Teil	1 x 02050, 1 x 02048	Vitrinenschrank 12R	1 x 12378	Wandboard	2 x 2515	Indirekte Holzbodenbel. für Vitrinen	2 x 9361	LED Spot f. Vitrinen	1 x 9581	3er Set Glaskantenbeleuchtung	1 x 9543	Vollauszug pro Schubkasten	1 x 9191	Filzeinlage pro Schubkasten	1 x 9412	Einbausteckdose	1 x 9101	TV-Teil 02050,02048 auf Füßen	1 x 02050F, 1 x 02048F	<p><b>B ca. 368 H 221 T 42/51 cm</b></p> <p>bestehend aus:</p> <table border="0"> <tr><td>Hängeschrank 8R</td><td>2 x L08027</td></tr> <tr><td>TV-Teil</td><td>1 x 02050, 1 x 02048</td></tr> <tr><td>Schrank 6R</td><td>1 x 06061</td></tr> <tr><td>Wandboard</td><td>2 x 2500</td></tr> </table> <p><b>PH 721</b></p> <p>mögliches Zubehör:</p> <table border="0"> <tr><td>Indirekte Holzbodenbel. für Vitrinen</td><td>2 x 9361</td></tr> <tr><td>LED Spot f. Vitrinen</td><td>1 x 9581</td></tr> <tr><td>Vollauszug pro Schubkasten</td><td>1 x 9191</td></tr> <tr><td>Filzeinlage pro Schubkasten</td><td>1 x 9412, 1 x 9407</td></tr> <tr><td>Funkfernbedienung</td><td>1 x 9185</td></tr> <tr><td>TV-Teil 02050,02048 auf Füßen</td><td>1 x 02050F, 1 x 02048F</td></tr> <tr><td>Schrank 06061 auf Füßen</td><td>1 x 06061F</td></tr> </table>	Hängeschrank 8R	2 x L08027	TV-Teil	1 x 02050, 1 x 02048	Schrank 6R	1 x 06061	Wandboard	2 x 2500	Indirekte Holzbodenbel. für Vitrinen	2 x 9361	LED Spot f. Vitrinen	1 x 9581	Vollauszug pro Schubkasten	1 x 9191	Filzeinlage pro Schubkasten	1 x 9412, 1 x 9407	Funkfernbedienung	1 x 9185	TV-Teil 02050,02048 auf Füßen	1 x 02050F, 1 x 02048F	Schrank 06061 auf Füßen	1 x 06061F
Hängeschrank 8R	2 x L08027																																												
TV-Teil	1 x 02050, 1 x 02048																																												
Vitrinenschrank 12R	1 x 12378																																												
Wandboard	2 x 2515																																												
Indirekte Holzbodenbel. für Vitrinen	2 x 9361																																												
LED Spot f. Vitrinen	1 x 9581																																												
3er Set Glaskantenbeleuchtung	1 x 9543																																												
Vollauszug pro Schubkasten	1 x 9191																																												
Filzeinlage pro Schubkasten	1 x 9412																																												
Einbausteckdose	1 x 9101																																												
TV-Teil 02050,02048 auf Füßen	1 x 02050F, 1 x 02048F																																												
Hängeschrank 8R	2 x L08027																																												
TV-Teil	1 x 02050, 1 x 02048																																												
Schrank 6R	1 x 06061																																												
Wandboard	2 x 2500																																												
Indirekte Holzbodenbel. für Vitrinen	2 x 9361																																												
LED Spot f. Vitrinen	1 x 9581																																												
Vollauszug pro Schubkasten	1 x 9191																																												
Filzeinlage pro Schubkasten	1 x 9412, 1 x 9407																																												
Funkfernbedienung	1 x 9185																																												
TV-Teil 02050,02048 auf Füßen	1 x 02050F, 1 x 02048F																																												
Schrank 06061 auf Füßen	1 x 06061F																																												

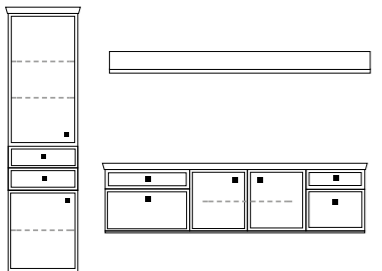
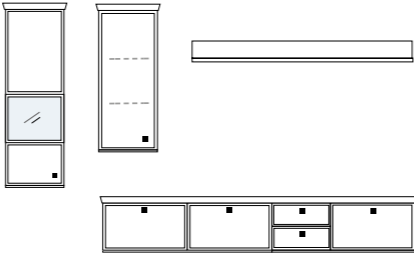
	PG1	PG2		PG1	PG2
<p><b>B ca. 285 H 221 T 42 cm</b></p>  <p>bestehend aus:                      Schrank 12R 1 x L12405                      Lowboard 1 x 03046W, 1 x 03027W, 1 x 03044W                      Wandboard 1 x 2570</p> <p><b>PH 801</b></p> <p>mögliches Zubehör:                      Vollauszug pro Schubkasten 1 x 9191                      Filzeinlage pro Schubkasten 1 x 9402, 1 x 9403, 1 x 9404                      Funkfernbedienung 1 x 9185                      Einbau-Steckdose 1 x 9101                      Kabeldurchlass 1 x 9103                      USB-Einbau-Steckdose 1 x 9100                      Ablage-Mulde (siehe Seite 53)                      Lowboard 03046, 03027, 03044 auf Füßen 1 x 03046F, 03027F, 03044F</p>			<p><b>B ca. 319 H 221 T 30/42 cm</b></p>  <p>bestehend aus:                      Vitrine 8R 1 x L08027W                      Schrank 6R 1 x L06034W                      Lowboard 3 x 02029W, 1 x 02022W                      Wandboard 1 x 2584</p> <p><b>PH 802</b></p> <p>mögliches Zubehör:                      Indirekte Vitrinenbel. 1 x 9361                      Vollauszug pro Schubkasten 1 x 9191                      Filzeinlage pro Schubkasten 1 x 9402                      Funkfernbedienung 1 x 9185                      Einbau-Steckdose 1 x 9101                      Kabeldurchlass 1 x 9103                      Ablage-Mulde (siehe Seite 53)                      Lowboard 3 x 02029, 02022 auf Füßen 3 x 02029F, 1 x 02022F</p>		

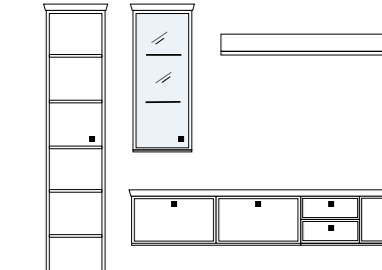
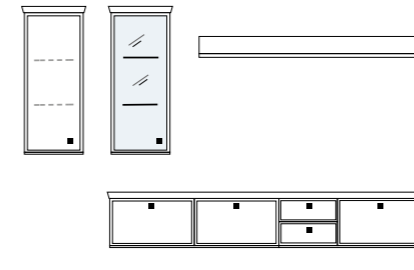
	PG1	PG2		PG1	PG2
<p><b>B ca. 319 H 221 T 30/42 cm</b></p>  <p>bestehend aus:                      Schrank 12R 1 x L12009                      Vitrine 1 x L06029W                      Lowboard 3 x 02029W, 1 x 02022W                      Wandboard 1 x 2584</p> <p>mit Sprossen <b>PH 803Q</b>                      ohne Sprossen <b>PH 803</b></p> <p>mögliches Zubehör:                      Spiegelrückwand für Vitrine 1 x 9011                      2er Set Glaskantenbeleuchtung 1 x 9522                      Vollauszug pro Schubkasten 1 x 9191                      Filzeinlage pro Schubkasten 1 x 9402                      Funkfernbedienung 1 x 9185                      Einbau-Steckdose 1 x 9101                      Kabeldurchlass 1 x 9103                      Ablage-Mulde (siehe Seite 53)                      Lowboard 3 x 02029, 02022 auf Füßen 3 x 02029F, 02022F</p>			<p><b>B ca. 319 H 221 T 30/42 cm</b></p>  <p>bestehend aus:                      Schrank 6R 1 x L06034W                      Vitrine 6R 1 x L06029W                      Lowboard 3 x 02029W, 1 x 02022W                      Wandboard 1 x 2584</p> <p><b>PH 804</b></p> <p>mögliches Zubehör:                      Spiegelrückwand für Vitrine 1 x 9011                      2er Set Glaskantenbeleuchtung 1 x 9522                      Vollauszug pro Schubkasten 1 x 9191                      Filzeinlage pro Schubkasten 1 x 9402                      Funkfernbedienung 1 x 9185                      Einbau-Steckdose 1 x 9101                      Kabeldurchlass 1 x 9103                      Ablage-Mulde (siehe Seite 53)                      Lowboard 3 x 02029, 02022 auf Füßen 3 x 02029F, 02022F</p>		

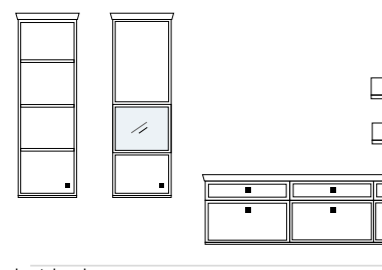
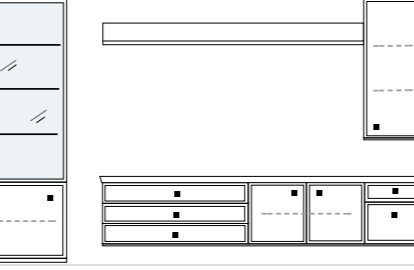
	PG1	PG2		PG1	PG2
<p><b>B ca. 339 H 221 T 30/42 cm</b></p>  <p>bestehend aus:                      Schrank 8R 1 x L08024WQ                      Vitrine 1 x L08027W                      Lowboard 3 x 03046W                      Wandboard 2 x 2569</p> <p>mit Sprossen <b>PH 805Q</b>                      ohne Sprossen <b>PH 805</b></p> <p>mögliches Zubehör:                      Indirekte Vitrinenbel. 1 x 9361                      Vollauszug pro Schubkasten 1 x 9191                      Filzeinlage pro Schubkasten 1 x 9404                      Funkfernbedienung 1 x 9185                      Kabeldurchlass 1 x 9103                      Ablage-Mulde (siehe Seite 53)                      Lowboard 3 x 03046 auf Füßen 3 x 03046F</p>			<p><b>B ca. 342 H 221 T 30/42 cm</b></p>  <p>bestehend aus:                      Vitrine 12R 1 x L12325                      Lowboard 1 x 03048W, 1 x 03027, 1 x 03044W                      Schrank 6R 1 x R06034                      Wandboard 1 x 2570</p> <p><b>PH 806</b></p> <p>mögliches Zubehör:                      Spiegelrückwand für Vitrine 1 x 9006                      3er Set Glaskantenbeleuchtung 1 x 9533                      Vollauszug pro Schubkasten 1 x 9191                      Filzeinlage pro Schubkasten 1 x 9402, 1 x 9409                      Funkfernbedienung 1 x 9185                      Kabeldurchlass 1 x 9103                      Lowboard 03048, 03027, 03044 auf Füßen 1 x 03048F, 1 x 03027F, 1 x 03044F</p>		

Elementbreite zzgl. 2 x 2,3 cm Kranz- bzw. Plattenüberstand

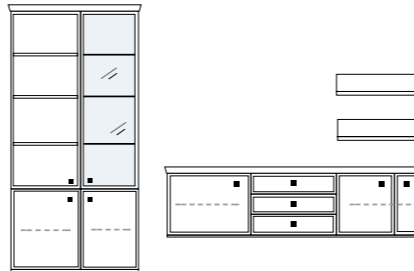
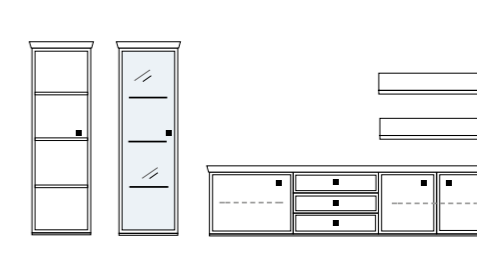
	PG1	PG2		PG1	PG2
<p><b>B ca. 354 H 221 T 42 cm</b></p>  <p>bestehend aus:                      Schrank/Vitrinenkombi 12R 1 x KE515Q                      Lowboard 1 x L03026W, 1 x 03031W, 1 x 03027W                      Wandboard 2 x 2592</p> <p>mit Sprossen <b>PH 808Q</b>                      ohne Sprossen <b>PH 808</b></p> <p>mögliches Zubehör:                      Spiegelrückwand für Vitrine 1 x 9007                      3er Set Glaskantenbeleuchtung 1 x 9523                      Vollauszug pro Schubkasten 1 x 9191                      Filzeinlage pro Schubkasten 1 x 9404                      Funkfernbedienung 1 x 9185                      Ablage-Mulde (siehe Seite 53)                      Lowboard L03026, 03031, 03027 auf Füßen 1 x L03026F, 1 x 03031F, 1 x 03027F</p>			<p><b>B ca. 362 H 183 T 30/42 cm</b></p>  <p>bestehend aus:                      Schrank 8R 1 x L08024WQ                      Vitrine 8R 1 x L08025W                      Lowboard 1 x L03026W, 1 x 03031W, 1 x 03027W                      Wandboard 2 x 2592</p> <p>mit Sprossen <b>PH 809Q</b>                      ohne Sprossen <b>PH 809</b></p> <p>mögliches Zubehör:                      Spiegelrückwand für Vitrinen 1 x 9007                      3er Set Glaskantenbeleuchtung 1 x 9523                      Vollauszug pro Schubkasten 1 x 9191                      Filzeinlage pro Schubkasten 1 x 9404                      Funkfernbedienung 1 x 9185                      Ablage-Mulde (siehe Seite 53)                      Lowboard L03026, 03031, 03027 auf Füßen 1 x L03026F, 1 x 03031F, 1 x 03027F</p>		

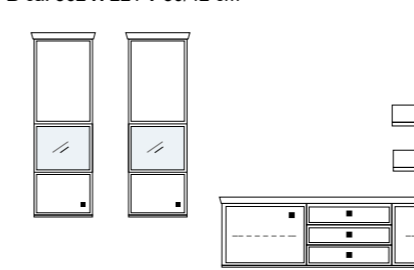
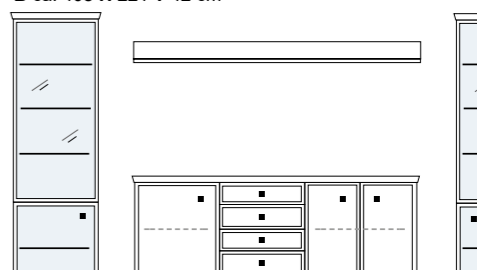
	PG1	PG2		PG1	PG2
<p><b>B ca. 362 H 221 T 30/42 cm</b></p>  <p>bestehend aus:                      Vitrinenschrank 8R 2 x L08027W                      Lowboard 1 x L03026W, 1 x 03031W, 1 x 03027W                      Wandboard 2 x 2592</p> <p><b>PH 810</b></p> <p>mögliches Zubehör:                      Indirekte Vitrinenbel. 2 x 9361                      Vollauszug pro Schubkasten 1 x 9191                      Filzeinlage pro Schubkasten 1 x 9404                      Funkfernbedienung 1 x 9185                      Einbau-Steckdose 1 x 9101                      Kabeldurchlass 1 x 9103/04                      Ablage-Mulde (siehe Seite 53)                      Lowboard L03026, 03031, 03027 auf Füßen 1 x L03026F, 1 x 03031F, 1 x 03027F</p>			<p><b>B ca. 408 H 221 T 42 cm</b></p>  <p>bestehend aus:                      Vitrine 12R 1 x L12146, 1 x R12146                      Lowboard 1 x L04003W, 1 x 04008W, 1 x 04089W                      Wandboard 1 x 2530</p> <p><b>PH 811</b></p> <p>mögliches Zubehör:                      Spiegelrückwand für Vitrinen 2 x 9006, 2 x 9016                      3er Set Glaskantenbeleuchtung 2 x 9533                      1er Set Glaskantenbeleuchtung 2 x 9531                      Vollauszug pro Schubkasten 1 x 9191                      Filzeinlage pro Schubkasten 1 x 9404                      Funkfernbedienung 1 x 9185                      Ablage-Mulde (siehe Seite 53)                      Lowboard L04003, 04008, 04089 auf Füßen 1 x 04003F, 1 x 04008F, 1 x 04089F</p>		

Elementbreite zzgl. 2 x 2,3 cm Kranz- bzw. Plattenüberstand

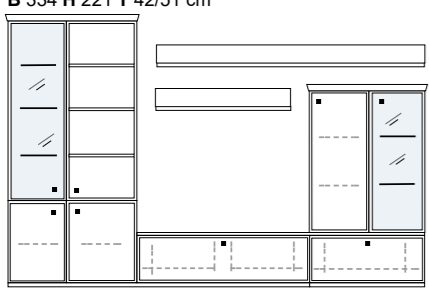
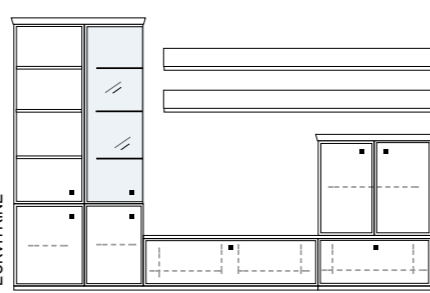
	PG1	PG2		PG1	PG2
 <p><b>B 334 H 221 T 42/51 cm</b></p> <p>bestehend aus:                      Schrank/Vitrinenkombi 12R 1 x KE516Q                      Unterteile 1 x 02050, 1 x 02010                      Schrank 6R 1 x R06017A                      Vitrine 6R 1 x R06013A                      Wandboard 1 x 2570, 1 x 2592</p> <p>mögliches Zubehör:                      Spiegelrückwand für Vitrinen 1 x 9007, 1 x 9011                      3er Set Glaskantenbeleuchtung 1 x 9523                      2er Set Glaskantenbeleuchtung 1 x 9522                      Vollauszug pro Schubkasten 1 x 9191                      Filzeinlage pro Schubkasten 1 x 9412                      Einbau-Steckdose 1 x 9101</p> <p>mit Sprossen <b>PH 813Q</b>                      ohne Sprossen <b>PH 813</b></p>			 <p><b>B 334 H 221 T 42/51 cm</b></p> <p>bestehend aus:                      Schrank/Vitrinenkombi 12R 1 x KE513Q                      Unterteile 1 x 02050, 1 x 02010                      Schrank 4R 1 x 04089A                      Wandboard 2 x 2570</p> <p>mögliches Zubehör:                      Spiegelrückwand für Vitrine 1 x 9007                      3er Set Glaskantenbeleuchtung 1 x 9523                      Vollauszug pro Schubkasten 1 x 9191                      Funkfernbedienung 1 x 9185                      Filzeinlagen pro Schubkasten 1 x 9412                      Einbau-Steckdose 1 x 9101</p> <p>mit Sprossen <b>PH 814Q</b>                      ohne Sprossen <b>PH 814</b></p>		

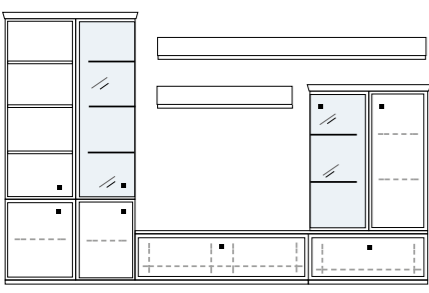
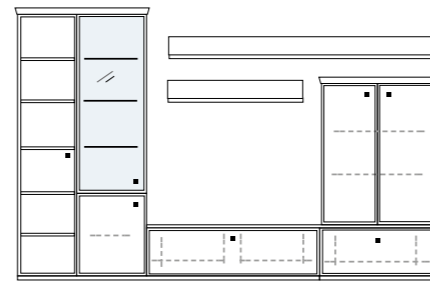
	PG1	PG2		PG1	PG2
 <p><b>B 334 H 221 T 42/51 cm</b></p> <p>Foto vorhanden</p> <p>bestehend aus:                      Schrank/Vitrinenkombi 12R 1 x KE513Q                      Unterteile 1 x 02050, 1 x 02010                      Vitrine 6R 1 x 06053A                      Schrank 6R 1 x R06017A                      Wandboard 1 x 2570, 1 x 2592</p> <p>mögliches Zubehör:                      Spiegelrückwand für Vitrine 1 x 9007, 1 x 9011                      3er Set Glaskantenbeleuchtung 1 x 9523                      2er Set Glaskantenbeleuchtung 1 x 9522                      Vollauszug pro Schubkasten 1 x 9191                      Funkfernbedienung 1 x 9185                      Filzeinlagen pro Schubkasten 1 x 9412</p> <p>mit Sprossen <b>PH 815Q</b>                      ohne Sprossen <b>PH 815</b></p>			 <p><b>B 334 H 221 T 42/51 cm</b></p> <p>bestehend aus:                      Schrank 12R 1 x L12009Q                      Vitrine 12R 1 x L12324                      Unterteile 1 x 02050, 1 x 02010                      Schrank 6R 1 x 06055A                      Wandboard 1 x 2570, 1 x 2592</p> <p>mögliches Zubehör:                      Spiegelrückwand für Vitrine 1 x 9077                      3er Set Glaskantenbeleuchtung 1 x 9563                      Vollauszug pro Schubkasten 1 x 9191                      Funkfernbedienung 1 x 9185                      Filzeinlagen pro Schubkasten 1 x 9412                      Einbau-Steckdose 1 x 9101</p> <p>mit Sprossen <b>PH 816Q</b>                      ohne Sprossen <b>PH 816</b></p>		

Elementbreite zzgl. 2 x 2,3 cm Kranz- bzw. Plattenüberstand

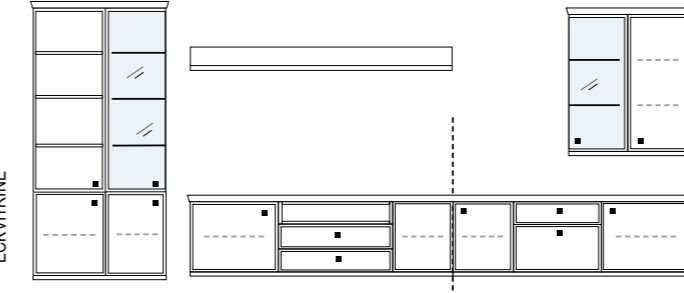
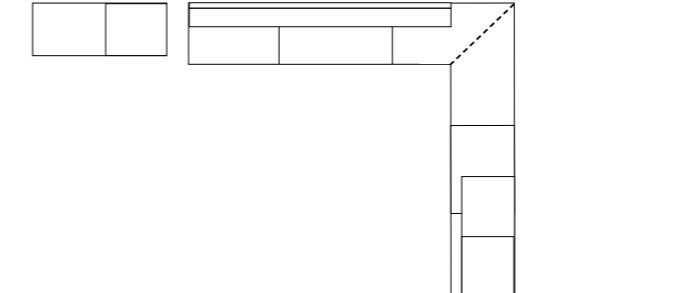
	PG1	PG2		PG1	PG2
 <p><b>B 374/224 H 221 T 40/50 cm</b></p> <p>bestehend aus:                      Schrank/Vitrinenkombi 12R 1 x KE513Q                      TV-Teile 3R (links) 1 x L03004, 03015                      Eckelement 3R 1 x R03040                      TV-Teile 3R (rechts) 1 x 03019, R03004                      Hängevitrine 6R 1 x L06031W                      Hängeschrank 6R 1 x R06034W                      Wandboard 1 x 2570</p> <p>mögliches Zubehör:                      Spiegelrückwand für Vitrinen 1 x 9007, 1 x 9011                      3er Set Glaskantenbeleuchtung 1 x 9523                      2er Set Glaskantenbeleuchtung 1 x 9522                      LED Spot f. Vitrinen 1 x 9581                      Vollauszug pro Schubkasten 1 x 9191                      Funkfernbedienung 1 x 9185                      Filzeinlage pro Schubkasten 1 x 9407, 1 x 9404                      Einbausteckdose f. TV-Teil 1 x 9101                      Kabeldurchlass 1 x 9103</p> <p>mit Sprossen <b>PH 818Q</b>                      ohne Sprossen <b>PH 818</b></p>					

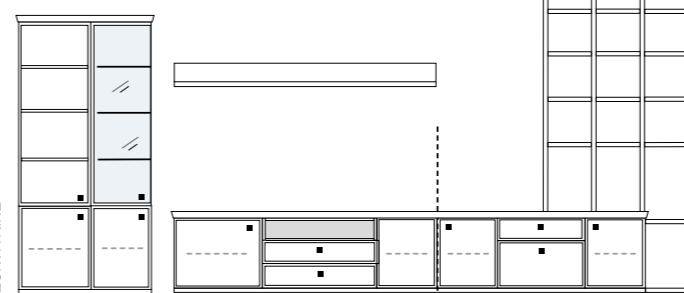
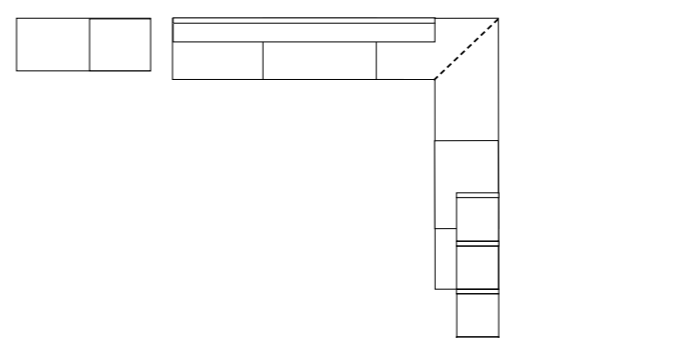
	PG1	PG2		PG1	PG2
 <p><b>B 374/242 H 221/249 T 40/50 cm</b></p> <p>bestehend aus:                      Schrank/Vitrinenkombi 12R 1 x KE513Q                      TV-Teile 3R (links) 1 x L03004, 03015                      Eckelement 3R 1 x R03040                      TV-Teile 3R (rechts) 1 x 03019, R03002                      Aufsatzstollen 14R 3 x 2821                      Stollen 14R 1 x 2831                      Zwischenböden 13 x 2801                      Sockelboden 1 x 1801                      Kranzplatte 12 x 5001                      Wandboard 1 x 2570</p> <p>mögliches Zubehör:                      Spiegelrückwand für Vitrine 1 x 9007                      3er Set Glaskantenbeleuchtung 1 x 9523                      LED Spot f. Vitrinen 1 x 9581                      Vollauszug pro Schubkasten 1 x 9191                      Funkfernbedienung 1 x 9185                      Filzeinlage pro Schubkasten 1 x 9407, 1 x 9404                      Einbausteckdose f. TV-Teil 1 x 9101                      Holzbodenbel. f. Regal 1 x 9315, 2 x 9314                      Kabeldurchlass 1 x 9103</p> <p>mit Sprossen <b>PH 819Q</b>                      ohne Sprossen <b>PH 819</b></p>					

Elementbreite zzgl. 2 x 2,3 cm Kranz- bzw. Plattenüberstand

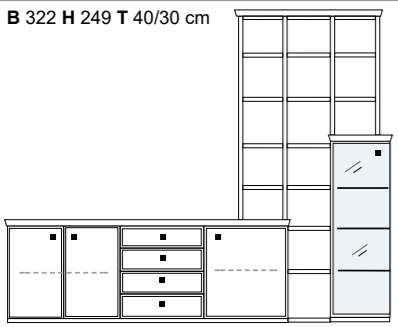
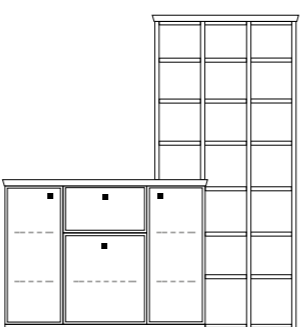
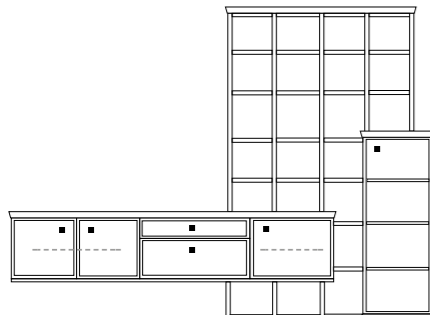
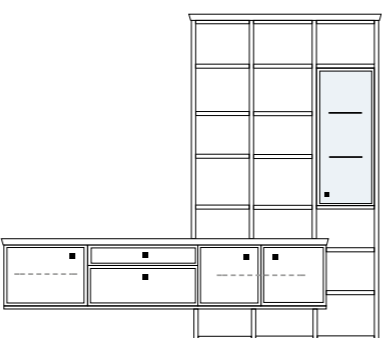
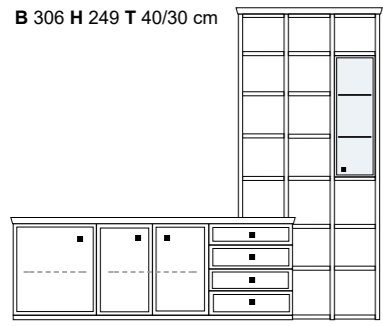
	PG1	PG2		PG1	PG2
<p><b>B 322 H 249 T 40/30 cm</b></p>  <p>bestehend aus:                      Sideboard 4R 04089, 04008, R04003                      Aufsatzstollen 14R 4 x 2821                      Zwischenböden, Sockelboden 15 x 2801, 1 x 1801                      Kranzplatte 12 x 5001                      Vitrine 8R 08054</p> <p>mögliches Zubehör:                      Spiegelrückwand für Vitrine 1 x 9007                      3er Set Glaskantenbeleuchtung 1 x 9523                      Vollauszug pro Schubkasten 1 x 9191                      Filzeinlagen pro Schubkasten 1 x 9404                      Funkfernbedienung 1 x 9185                      Ablage-Mulde (siehe Seite 53)</p> <p style="text-align: right;"><b>PH 730</b></p>			<p><b>B 239 H 249 T 40/30 cm</b></p>  <p>bestehend aus:                      Highboard 6R 1 x KE53 / KE551 / KE561                      Aufsatzstollen 14R 2 x 2821                      Stollen 14R 2 x 2831                      Zwischenböden, Sockelboden 18 x 2801, 2 x 1801                      Kranzplatte 12 x 5001</p> <p>mögliches Zubehör:                      Beleuchtung Sekretär/Barfach 1 x 9372                      Funkfernbedienung 1 x 9185                      Holzbodenbeleuchtung 2 x 9316, 1 x 9313</p> <p style="text-align: right;"><b>PH 733</b> <b>PH 734</b> <b>PH 731</b></p>		
<p><b>B 339 H 249 T 40/30cm</b></p>  <p>bestehend aus:                      Lowboard 3R KE351                      Aufsatzstollen 14R 5 x 2821                      Zwischenböden, Sockelböden 20 x 2801, 3 x 1801                      Kranzplatte 16 x 5001                      Schrank 8R 1 x R08030</p> <p style="text-align: right;">mit Sprossen <b>PH 735Q</b> ohne Sprossen <b>PH 735</b></p> <p>mögliches Zubehör:                      Filzeinlagen pro Schubkasten 1 x 9407                      Vollauszug pro Schubkasten 1 x 9191                      Funkfernbedienung 1 x 9185                      Einbausteckdose 1 x 9101                      Ablage-Mulde (siehe Seite 53)</p>			<p><b>B 302 H 249 T 40/30 cm</b></p>  <p>bestehend aus:                      Lowboard 3R KE351                      Aufsatzstollen 14R 3 x 2821                      Stollen 14R 1 x 2831                      Zwischenböden, Sockelböden 14 x 2803, 3 x 1803                      Kranzplatte 15 x 5001                      Vitrine 6R 1 x R06030H</p> <p style="text-align: right;"><b>PH 736</b></p> <p>mögliches Zubehör:                      2er-Set Glaskantenbel. für Vitrine 1 x 9522                      LED Spot für Vitrine 1 x 9581                      Vollauszug pro Schubkasten 1 x 9191                      Filzeinlage pro Schubkasten 1 x 9407                      Funkfernbedienung 1 x 9185                      Ablage-Mulde (siehe Seite 53)</p>		
<p><b>B 306 H 249 T 40/30 cm</b></p>  <p>bestehend aus:                      Sideboard 4R 1 x L04003, 1 x 04089, 1 x 04008                      Stollen 14R 2 x 2831                      Aufsatzstollen 14R 2 x 2821                      Zwischenböden, Sockelböden 16 x 2801, 2 x 1801                      Kranzplatte 12 x 5001                      Vitrine 6R 1 x R06242H</p> <p style="text-align: right;"><b>PH 737</b></p> <p>mögliches Zubehör:                      LED Spot für Vitrine 1 x 9581                      Filzeinlagen pro Schubkasten 1 x 9404                      Vollauszug pro Schubkasten 1 x 9191                      Ablage-Mulde (siehe Seite 53)</p>			<p><b>Höhenkürzungen bei 14 Raster-Elementen ohne Aufpreis!</b></p>		

Elementbreite zzgl. 2 x 2,3 cm Kranz- bzw. Plattenüberstand

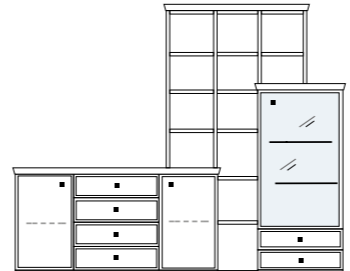
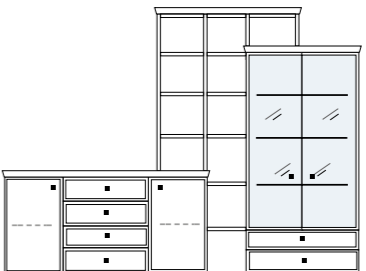
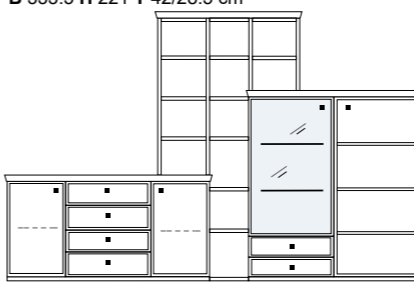
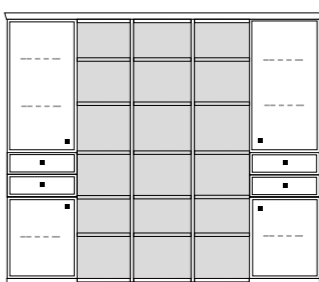
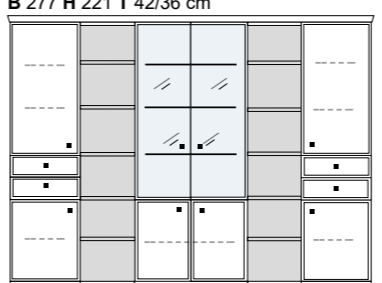
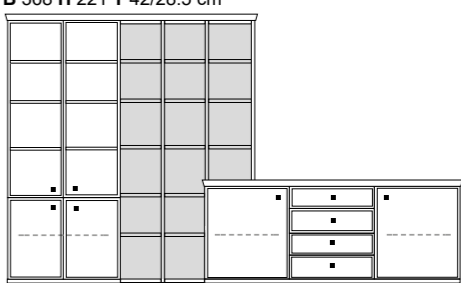
	PG1	PG2		PG1	PG2
<p><b>B 276 H 221 T 42/28.5 cm</b></p>  <p>bestehend aus:                      Sideboard 4R 1 x KE80                      Aufsatzstollen 12R 4 x 2817                      Zwischenböden 12 x 2801                      Sockelboden 1 x 1801                      Kranzplatte 12 x 5001                      Vitrinenschrank 8R 1 x R08065</p> <p>mögliches Zubehör:                      Spiegelrückwand für Vitrine 1 x 9010                      2er Set Glaskantenbeleuchtung 1 x 9532                      Vollauszug pro Schubkasten 1 x 9191                      Filzeinlagen pro Schubkasten 1 x 9404                      Funkfernbedienung 1 x 9185                      Einbausteckdose 1 x 9101                      Ablage-Mulde (siehe Seite 53)</p> <p style="text-align: right;"><b>PH 751</b></p>			<p><b>B 299 H 221 T 42/28.5 cm</b></p>  <p>bestehend aus:                      Sideboard 4R 1 x KE80                      Aufsatzstollen 12R 4 x 2817                      Zwischenböden 11 x 2801                      Sockelboden 1 x 1801                      Kranzplatte 12 x 5001                      Vitrinenschrank 10R 1 x 10018</p> <p>mögliches Zubehör:                      Spiegelrückwand für Vitrine 1 x 9014                      3er Set Glaskantenbeleuchtung 1 x 9543                      Vollauszug pro Schubkasten 1 x 9191                      Filzeinlagen pro Schubkasten 1 x 9404                      Funkfernbedienung 1 x 9185                      Einbausteckdose 1 x 9101                      Ablage-Mulde (siehe Seite 53)</p> <p style="text-align: right;"><b>PH 785</b></p>		
<p><b>B 333.5 H 221 T 42/28.5 cm</b></p>  <p>bestehend aus:                      Sideboard 4R 1 x KE80                      Aufsatzstollen 12R 4 x 2817                      Zwischenböden 12 x 2801                      Sockelboden 1 x 1801                      Kranzplatte 12 x 5001                      Vitrinenschrank 8R 1 x R08065                      Schrank 8R 1 x R08055</p> <p style="text-align: right;">mit Sprossen <b>PH 786Q</b> ohne Sprossen <b>PH 786</b></p> <p>mögliches Zubehör:                      Spiegelrückwand für Vitrine 1 x 9010                      2er Set Glaskantenbeleuchtung 1 x 9532                      Vollauszug pro Schubkasten 1 x 9191                      Filzeinlagen pro Schubkasten 1 x 9404                      Funkfernbedienung 1 x 9185                      Ablage-Mulde (siehe Seite 53)</p>			<p><b>B 225.5 H 221 T 42/36 cm</b></p>  <p>bestehend aus:                      Schrank 12R 1 x L12405, 1 x R12406                      Stollen 12R 2 x 3820                      Zwischenböden 18 x 3801                      Sockelböden 3 x 1821                      Kranzplatte 11 x 5001</p> <p style="text-align: right;"><b>PH 787</b></p> <p>mögliches Zubehör:                      5er Set Holzbodenbeleuchtung 3 x 9315                      Vollauszug pro Schubkasten 1 x 9191                      Filzeinlagen pro Schubkasten 1 x 9403                      Funkfernbedienung 1 x 9185</p>		
<p><b>B 277 H 221 T 42/36 cm</b></p>  <p>bestehend aus:                      Schrank 12R 1 x L12405, 1 x R12406                      Zwischenböden 12 x 3801                      Sockelböden 2 x 1821                      Kranzplatte 7 x 5001                      Vitrinenschrank 12R 1 x 12378</p> <p style="text-align: right;"><b>PH 788</b></p> <p>mögliches Zubehör:                      Spiegelrückwand für Vitrine 1 x 9014                      3er Set Glaskantenbeleuchtung 1 x 9543                      Vollauszug pro Schubkasten 1 x 9191                      Filzeinlagen pro Schubkasten 1 x 9404                      Funkfernbedienung 1 x 9185</p>			<p><b>B 368 H 221 T 42/28.5 cm</b></p>  <p>bestehend aus:                      Schrank 12R 1 x 12366                      Zwischenböden, Sockelböden 16 x 2801, 2 x 1801                      Kranzplatte 12 x 5001                      Stollen 12R 1 x 2820                      Aufsatzstollen 12R 2 x 2817                      Sideboard 4R 1 x KE82</p> <p style="text-align: right;">mit Sprossen <b>PH 789Q</b> ohne Sprossen <b>PH 789</b></p> <p>mögliches Zubehör:                      Vollauszug pro Schubkasten 1 x 9191                      Filzeinlagen pro Schubkasten 1 x 9404                      Funkfernbedienung 1 x 9185                      Einbausteckdose 1 x 9101                      Ablage-Mulde (siehe Seite 53)</p>		

Elementbreite zzgl. 2 x 2,3 cm Kranz- bzw. Plattenüberstand



	PG1	PG2		PG1	PG2
<p><b>B 230 H 221 T 42 cm</b></p> <p>Nischenbreite 138 cm Nischenhöhe 81.6 cm inkl. Kabeldurchlass in der Deckplatte</p> <p>bestehend aus: Vitrinenschrank 12R 1 x L12323, R12323 TV Teil 1 x 03050 Hängeschrank 1 x 02072H Boden 1 x 3808 Kranzplatte 14 x 5001</p> <p>mögliches Zubehör: Spiegelrückwand für Vitrine 2 x 9007 3er Set Glaskantenbeleuchtung 2 x 9523 Vollauszug pro Schubkasten 1 x 9191 Funkfernbedienung 1 x 9185 Filzeinlage pro Schubkasten 1 x 9404 Einbausteckdose 1 x 9101</p> <p style="text-align: right;"><b>PH 790</b></p>			<p><b>B 267.5 H 221 T 42 cm</b></p> <p>Nischenbreite 138 cm Nischenhöhe 81.6 cm inkl. Kabeldurchlass in der Deckplatte</p> <p>bestehend aus: Vitrinenschrank 12R 1 x L12323 TV Teil 1 x 03050 Hängeschrank 1 x 02072H Stollen, Böden, Sockelboden 1 x 3820, 6 x 3803, 1 x 3808, 1 x 1823 Schrank 12R 1 x R12019Q Kranzplatte 19 x 5001</p> <p>mögliches Zubehör: Spiegelrückwand für Vitrine 1 x 9007 3er Set Glaskantenbeleuchtung 1 x 9523 5er Set Holzbodenbeleuchtung 1 x 9325 Vollauszug pro Schubkasten 1 x 9191 Filzeinlage pro Schubkasten 1 x 9404 Funkfernbedienung 1 x 9185</p> <p style="text-align: right;">mit Sprossen <b>PH 791Q</b> ohne Sprossen <b>PH 791</b></p>		
<p><b>B 322 H 221 T 42 cm</b></p> <p>Nischenbreite 138 cm Nischenhöhe 81.6 cm inkl. Kabeldurchlass in der Deckplatte</p> <p>bestehend aus: Vitrinenschrank 12R 1 x L12453, 1 x R12454 Schrank 12R 1 x L12019, 1 x R12019 TV-Teil 1 x 03050 Hängeschrank 1 x 02072H Boden 1 x 3808 Kranzplatte 14 x 5001</p> <p>mögliches Zubehör: Spiegelrückwand für Vitrine 2 x 9007 3er Set Glaskantenbeleuchtung 2 x 9523 Vollauszug pro Schubkasten 1 x 9191 Funkfernbedienung 1 x 9185 Filzeinlage pro Schubkasten 1 x 9404 Einbausteckdose 1 x 9101</p> <p style="text-align: right;">mit Sprossen <b>PH 792Q</b> ohne Sprossen <b>PH 792</b></p>			<p><b>B 353 H 221 T 42 cm</b></p> <p>Nischenbreite 138 cm Nischenhöhe 81.6 cm inkl. Kabeldurchlass in der Deckplatte</p> <p>bestehend aus: Schrank 12R 1 x L12019, 1 x R12019 Vitrinenschrank 12R 1 x L12325 TV-Teil 1 x 03050 Hängeschrank 1 x 02072H Stollen, Böden, Sockelboden 1 x 3820, 6 x 3803, 1 x 3808, 1 x 1823 Kranzplatte 19 x 5001</p> <p>mögliches Zubehör: Spiegelrückwand für Vitrine 1 x 9006 3er Set Glaskantenbeleuchtung 1 x 9533 5er Set Holzbodenbeleuchtung 1 x 9325 Funkfernbedienung 1 x 9185 Vollauszug pro Schubkasten 1 x 9191 Filzeinlage pro Schubkasten 1 x 9404</p> <p style="text-align: right;">mit Sprossen <b>PH 793Q</b> ohne Sprossen <b>PH 793</b></p>		
<p><b>B 353 H 221 T 42 cm</b></p> <p>Nischenbreite 138 cm Nischenhöhe 81.6 cm inkl. Kabeldurchlass in der Deckplatte</p> <p>bestehend aus: Schrank 12R 1 x L12019, 1 x R12019 Vitrine 12R 1 x L12315 TV-Teil 1 x 03050 Hängeschrank 1 x 02072H Stollen, Böden, Sockelboden 1 x 3820, 6 x 3803, 1 x 3808, 1 x 1823 Kranzplatte 19 x 5001</p> <p>mögliches Zubehör: Spiegelrückwand für Vitrine 1 x 9003 4er Set Glaskantenbeleuchtung 1 x 9534 5er Set Holzbodenbeleuchtung 1 x 9325 Vollauszug pro Schubkasten 1 x 9191 Filzeinlage pro Schubkasten 1 x 9404 Funkfernbedienung 1 x 9185</p> <p style="text-align: right;">mit Sprossen <b>PH 794Q</b> ohne Sprossen <b>PH 794</b></p>			<p><b>B 380 H 221 T 42 cm</b></p> <p>Nischenbreite 135 cm Nischenhöhe 104.5 cm</p> <p>bestehend aus: Schrank 12R 1 x L12405 Vitrinenschrank 12R 1 x L12323 TV-Teil 2 x 02010 Stollen, Böden 1 x 3817, 5 x 3803, 3 x 3808 Kranzplatte 19 x 5001 Schrank 12R 1 x 12366</p> <p>mögliches Zubehör: Spiegelrückwand für Vitrine 1 x 9007 3er Set Glaskantenbeleuchtung 1 x 9523 3er Set Holzbodenbeleuchtung 1 x 9323 Vollauszug pro Schubkasten 1 x 9191 Filzeinlage pro Schubkasten 1 x 9404</p> <p style="text-align: right;">mit Sprossen <b>PH 795Q</b> ohne Sprossen <b>PH 795</b></p>		

Elementbreite zzgl. 2 x 2,3 cm Kranz- bzw. Plattenüberstand









# SQUARE SYSTEM

## INHALTSVERZEICHNIS

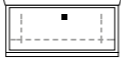

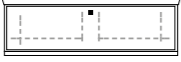

Seite 2 - 3	SYSTEMBESCHREIBUNG
Seite 4	PLANUNGSHILFE
Seite 5 - 16	VORSCHLÄGE
Seite 18 - 19	SYSTEMUNTERTEILE 2R
Seite 20 - 21	SYSTEM-WANDHÄNGEELEMENTE 2R
Seite 22 - 23	SYSTEMUNTERTEILE 3R
Seite 24 - 25	SYSTEM-WANDHÄNGEELEMENTE 3R
Seite 26	ECK-ELEMENTE, TV-UNTERTEILE
Seite 28 - 45	STAND- & AUFSATZELEMENTE (reihbar)
Seite 46	STOLLEN & BÖDEN
Seite 47	ZWISCHENBAU ELEMENTE
Seite 48	WANDHÄNGEELEMENTE SONDERTIEFE 30 cm
Seite 49	SPIEGEL
Seite 50 - 51	GARDEROBENPROGRAMM
Seite 52	TISCHE & WANDBOARDS
Seite 53 - 54	ZUBEHÖR
Seite 55	INNENEINTEILUNG BARFACH/SCHREIBFACH

## FARBEN:



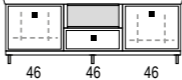
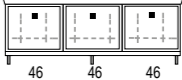
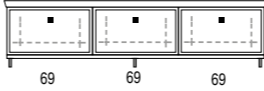
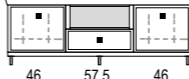

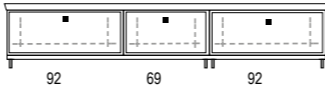
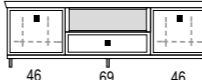
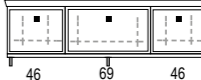
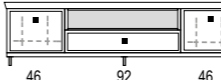
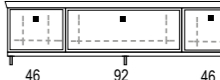
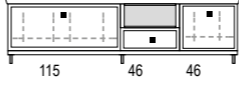

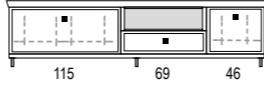







Lack weiß	PG1
Lack creme	PG1
Lack graphit	PG1
Lack lichtgrau (nur Front)	PG1
Birke	PG1
Asteiche	PG1
Kernbuche	PG1
Asteiche mit ausgezinnter Optik (nur Front)	PG2

	PG1	PG2		PG1	PG2		PG1	PG2		PG1	PG2
<b>B 46 H 39 T 49 cm</b>  bestehend aus: Korpus 2R 1 Schubkasten  <b>02000</b> mögliches Zubehör: Filzeinlage 1 x 9402 Vollauszug 1 x 9191 Ablage-Mulde 1 x 9153 Option auf Füßen			<b>B 57.5 H 39 T 49 cm</b>  bestehend aus: Korpus 2R 1 Schubkasten  <b>02004</b> mögliches Zubehör: Filzeinlage 1 x 9403 Vollauszug 1 x 9191 Ablage-Mulde 1 x 9153 Option auf Füßen			<b>B 69 H 39 T 49 cm</b>  bestehend aus: Korpus 2R 1 Schubkasten  <b>02005</b> mögliches Zubehör: Filzeinlage 1 x 9404 Vollauszug 1 x 9191 Ablage-Mulde 1 x 9153 Option auf Füßen			<b>B 92 H 39 T 49 cm</b>  bestehend aus: Korpus 2R 1 Schubkasten  <b>02010</b> mögliches Zubehör: Filzeinlage 1 x 9407 Vollauszug 1 x 9191 Ablage-Mulde 1 x 9153 Option auf Füßen		
<b>B 46 H 39 T 49 cm</b> Nische: H 13 B 42 cm  bestehend aus: Korpus 2R 1 Schubkasten 1 Nische <b>02033</b> mögliches Zubehör: Filzeinlage 1 x 9402 Vollauszug 1 x 9191 Einbau-Steckdose 1 x 9101 Kabeldurchlass 1 x 9103 Option auf Füßen			<b>B 57.5 H 39 T 49 cm</b> Nische: H 13 B 53.5 cm  bestehend aus: Korpus 2R 1 Schubkasten 1 Nische <b>02035</b> mögliches Zubehör: Filzeinlage 1 x 9403 Vollauszug 1 x 9191 Einbau-Steckdose 1 x 9101 Kabeldurchlass 1 x 9103 Option auf Füßen			<b>B 69 H 39 T 49 cm</b> Nische: H 13 B 65 cm  bestehend aus: Korpus 2R 1 Schubkasten 1 Nische <b>02037</b> mögliches Zubehör: Filzeinlage 1 x 9404 Vollauszug 1 x 9191 Einbau-Steckdose 1 x 9101 Kabeldurchlass 1 x 9103 Option auf Füßen			<b>B 92 H 39 T 49 cm</b> Nische: H 13 B 88 cm  bestehend aus: Korpus 2R 1 Schubkasten 1 Nische <b>02039</b> mögliches Zubehör: Filzeinlage 1 x 9407 Vollauszug 1 x 9191 Einbau-Steckdose 1 x 9101 Kabeldurchlass 1 x 9103 Option auf Füßen		
<b>B 115 H 39 T 49 cm</b>  bestehend aus: Korpus 2R 2 Schubkästen mit durchgehender Front  <b>02048</b> mögliches Zubehör: Filzeinlage 2 x 9403 Vollauszug 1 x 9191 Ablage-Mulde 1 x 9153 Option auf Füßen			<b>B 138 H 39 T 49 cm</b>  bestehend aus: Korpus 2R 2 Schubkästen mit durchgehender Front  <b>02050</b> mögliches Zubehör: Filzeinlage 2 x 9404 Vollauszug 1 x 9191 Ablage-Mulde 1 x 9153 Option auf Füßen								



Elementbreite zzgl. 2 x 2,3 cm Kranz- bzw. Plattenüberstand

	PG1	PG2		PG1	PG2		PG1	PG2
<b>B 172.5 H 39 T 49 cm</b>  Abb. <b>KE201F</b> <b>KE201</b>			<b>B 138 H 39 T 49 cm</b>  Abb. <b>KE205F</b> <b>KE205</b>			<b>B 138 H 39 T 49 cm</b>  Abb. <b>KE210F</b> <b>KE210</b>		
<b>B 207 H 39 T 49 cm</b>  Abb. <b>KE202F</b> <b>KE202</b>			<b>B 149.5 H 39 T 49 cm</b>  Abb. <b>KE206F</b> <b>KE206</b>			<b>B 149.5 H 39 T 49 cm</b>  Abb. <b>KE211F</b> <b>KE211</b>		
<b>B 253 H 39 T 49 cm</b>  Abb. <b>KE203F</b> <b>KE203</b>			<b>B 161 H 39 T 49 cm</b>  Abb. <b>KE207F</b> <b>KE207</b>			<b>B 161 H 39 T 49 cm</b>  Abb. <b>KE212F</b> <b>KE212</b>		
bestehend aus: 3 x Korpus 2R 3 hohe Schubkästen			<b>B 184 H 39 T 49 cm</b>  Abb. <b>KE208F</b> <b>KE208</b>			<b>B 184 H 39 T 49 cm</b>  Abb. <b>KE213F</b> <b>KE213</b>		
			bestehend aus: 3 x Korpus 2R 2 hohe Schubkästen, 1 flacher Schubkasten 1 Nische (H13cm)			bestehend aus: 3 x Korpus 2R 3 hohe Schubkästen		
<b>B 207 H 39 T 49 cm</b>  Abb. <b>KE215F</b> <b>KE215</b>								
<b>B 218.5 H 39 T 49 cm</b>  Abb. <b>KE216F</b> <b>KE216</b>								
<b>B 230 H 39 T 49 cm</b>  Abb. <b>KE217F</b> <b>KE217</b>								
bestehend aus: 3 x Korpus 2R 2 hohe Schubkästen, 1 flacher Schubkasten 1 Nische (H13cm)								





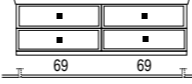

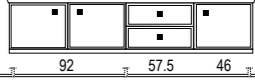
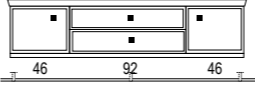
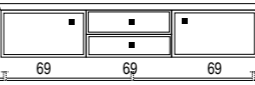
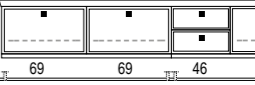





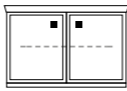

Elementbreite zzgl. 2 x 2,3 cm Kranz- bzw. Plattenüberstand

	PG1	PG2		PG1	PG2		PG1	PG2		PG1	PG2
<b>B 46 H 43 T 40 cm</b>			<b>B 57.5 H 43 T 40 cm</b>			<b>B 69 H 43 T 40 cm</b>			<b>B 92 H 43 T 40 cm</b>		
											
bestehend aus: Korpus 2R 1 Schubkasten			bestehend aus: Korpus 2R 1 Schubkasten			bestehend aus: Korpus 2R 1 Schubkasten			Korpus 2R 1 Schubkasten		
<b>02012</b>			<b>02013</b>			<b>02014</b>			<b>02015</b>		
mögliches Zubehör: Filzeinlage 1 x 9402 Vollauszug 1 x 9191 Ablage-Mulde 1 x 9153 Option auf Füßen			mögliches Zubehör: Filzeinlage 1 x 9403 Vollauszug 1 x 9191 Ablage-Mulde 1 x 9153 Option auf Füßen			mögliches Zubehör: Filzeinlage 1 x 9404 Vollauszug 1 x 9191 Ablage-Mulde 1 x 9153 Option auf Füßen			mögliches Zubehör: Filzeinlage 1 x 9407 Vollauszug 1 x 9191 Ablage-Mulde 1 x 9153 Option auf Füßen		
	PG1	PG2		PG1	PG2		PG1	PG2		PG1	PG2
<b>B 46 H 43 T 40 cm</b>			<b>B 57.5 H 43 T 40 cm</b>			<b>B 69 H 43 T 40 cm</b>			<b>B 92 H 43 T 40 cm</b>		
											
bestehend aus: Korpus 2R 1 Tür			bestehend aus: Korpus 2R 1 Tür			bestehend aus: Korpus 2R 1 Tür			bestehend aus: Korpus 2R 2 Türen		
<b>L02017</b> Abb. <b>R02017</b>			<b>L02018</b> Abb. <b>R02018</b>			<b>L02019</b> Abb. <b>R02019</b>			<b>02020</b>		
mögliches Zubehör: Ablage-Mulde 1 x 9153 Option auf Füßen			mögliches Zubehör: Ablage-Mulde 1 x 9153 Option auf Füßen			mögliches Zubehör: Ablage-Mulde 1 x 9153 Option auf Füßen			mögliches Zubehör: Ablage-Mulde 1 x 9153 Option auf Füßen		
	PG1	PG2		PG1	PG2		PG1	PG2		PG1	PG2
<b>B 46 H 43 T 40 cm</b>			<b>B 57.5 H 43 T 40 cm</b>			<b>B 69 H 43 T 40 cm</b>			<b>B 92 H 43 T 40 cm</b>		
											
bestehend aus: Korpus 2R 2 Schubkästen			bestehend aus: Korpus 2R 2 Schubkästen			bestehend aus: Korpus 2R 2 Schubkästen			bestehend aus: Korpus 2R 2 Schubkästen		
<b>02022</b>			<b>02023</b>			<b>02024</b>			<b>02025</b>		
mögliches Zubehör: Filzeinlage pro Schubk. 1 x 9402 Vollauszug pro Schubk. 1 x 9191 Ablage-Mulde 1 x 9153 Option auf Füßen			mögliches Zubehör: Filzeinlage pro Schubk. 1 x 9403 Vollauszug pro Schubk. 1 x 9191 Ablage-Mulde 1 x 9153 Option auf Füßen			mögliches Zubehör: Filzeinlage pro Schubk. 1 x 9404 Vollauszug pro Schubk. 1 x 9191 Ablage-Mulde 1 x 9153 Option auf Füßen			mögliches Zubehör: Filzeinlage pro Schubk. 1 x 9407 Vollauszug pro Schubk. 1 x 9191 Ablage-Mulde 1 x 9153 Option auf Füßen		
	PG1	PG2		PG1	PG2		PG1	PG2		PG1	PG2
<b>B 46 H 43 T 40 cm</b>			<b>B 57.5 H 43 T 40 cm</b>			<b>B 69 H 43 T 40 cm</b>			<b>B 92 H 43 T 40 cm</b>		
											
bestehend aus: Korpus 2R 1 Klappe			bestehend aus: Korpus 2R 1 Klappe			bestehend aus: Korpus 2R 1 Klappe			bestehend aus: Korpus 2R 1 Klappe		
<b>02027</b>			<b>02028</b>			<b>02029</b>			<b>02030</b>		
mögliches Zubehör: Einbau_Steckdose 1 x 9101 Kabeldurchlass 1 x 9103 USB-Einbau-Steckdose 1 x 9100 Option auf Füßen			mögliches Zubehör: Einbau_Steckdose 1 x 9101 Kabeldurchlass 1 x 9103 USB-Einbau-Steckdose 1 x 9100 Option auf Füßen			mögliches Zubehör: Einbau_Steckdose 1 x 9101 Kabeldurchlass 1 x 9103 USB-Einbau-Steckdose 1 x 9100 Option auf Füßen			mögliches Zubehör: Einbau_Steckdose 1 x 9101 Kabeldurchlass 1 x 9103 USB-Einbau-Steckdose 1 x 9100 Option auf Füßen		



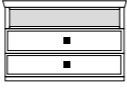





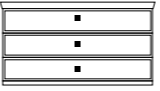

Elementbreite zzgl. 2 x 2,3 cm Kranz- bzw. Plattenüberstand

	PG1	PG2		PG1	PG2		PG1	PG2
<b>B 138 H 43 T 40 cm</b>			<b>B 184 H 43 T 40 cm</b>			<b>B 196 H 43 T 40 cm</b>		
								
bestehend aus: 2 x 02024 W, B 69/69 4 Schubkästen			bestehend aus: 2 x 02025 W, B 92/92 4 Schubkästen			bestehend aus: 02020 W, 02023 W, R02017 W, B 92/57.5/46 2 Schubkästen 3 Türen		
<b>KE220F</b> <b>KE220</b>			<b>KE221F</b> <b>KE221</b>			<b>KE222F</b> <b>KE222</b>		
mögliches Zubehör: Filzeinlage pro Schubk. 1 x 9404 Vollauszug pro Schubk. 1 x 9191 Einbausteckdose 1 x 9101 USB-Einbau-Steckdose 1 x 9100 Ablage-Mulde 1 x 9153			mögliches Zubehör: Filzeinlage pro Schubk. 1 x 9407 Vollauszug pro Schubk. 1 x 9191 Einbausteckdose 1 x 9101 USB-Einbau-Steckdose 1 x 9100 Ablage-Mulde 1 x 9153			mögliches Zubehör: Filzeinlage pro Schubk. 1 x 9403 Vollauszug pro Schubk. 1 x 9191 Einbausteckdose 1 x 9101 USB-Einbau-Steckdose 1 x 9100 Ablage-Mulde 1 x 9153		
	PG1	PG2		PG1	PG2		PG1	PG2
<b>B 184 H 43 T 40 cm</b>			<b>B 207 H 43 T 40 cm</b>			<b>B 253 H 43 T 40 cm</b>		
								
bestehend aus: L02017 W, 02025 W, R02017 W, B 46/92/46 2 Schubkästen 2 Türen			bestehend aus: L02019 W, 02024 W, R02019 W, B 69/69/69 2 Schubkästen 2 Türen			bestehend aus: 2 x 02029 W, 02022 W, 02029 W B 69/69/46/69 3 Klappen 2 Schubkästen		
<b>KE224F</b> <b>KE224</b>			<b>KE225F</b> <b>KE225</b>			<b>KE226F</b> <b>KE226</b>		
mögliches Zubehör: Filzeinlage pro Schubk. 1 x 9407 Vollauszug pro Schubk. 1 x 9191 Einbausteckdose 1 x 9101 USB-Einbau-Steckdose 1 x 9100 Ablage-Mulde 1 x 9153			mögliches Zubehör: Filzeinlage pro Schubk. 1 x 9404 Vollauszug pro Schubk. 1 x 9191 Einbausteckdose 1 x 9101 USB-Einbau-Steckdose 1 x 9100 Ablage-Mulde 1 x 9153			mögliches Zubehör: Filzeinlage pro Schubk. 1 x 9402 Vollauszug pro Schubk. 1 x 9191 Einbausteckdose 1 x 9101 Kabeldurchlass 1 x 9103 USB-Einbau-Steckdose 1 x 9100 Ablage-Mulde 1 x 9153		

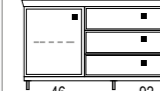
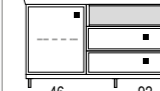

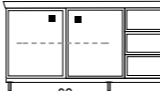
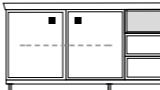

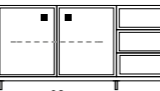
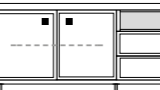
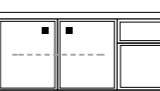
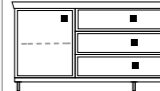
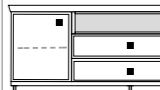
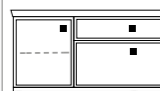
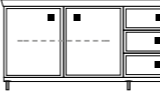
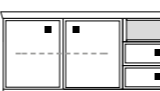
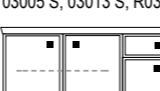
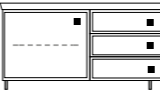
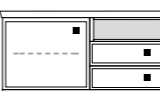
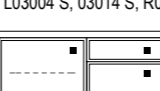

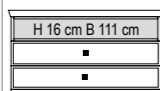
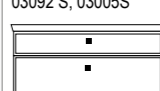

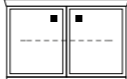

Elementbreite zzgl. 2 x 2,3 cm Kranz- bzw. Plattenüberstand

	PG1	PG2		PG1	PG2		PG1	PG2		PG1	PG2
<b>B 46 H 62 T 49 cm</b>  bestehend aus: Korpus 3R 1 Tür <b>L03002</b> Abb. <b>R03002</b>  mögliches Zubehör: Ablage-Mulde 1 x 9153 Option auf Füßen			<b>B 57.5 H 62 T 49 cm</b>  bestehend aus: Korpus 3R 1 Tür <b>L03003</b> Abb. <b>R03003</b>  mögliches Zubehör: Ablage-Mulde 1 x 9153 Option auf Füßen			<b>B 69 H 62 T 49 cm</b>  bestehend aus: Korpus 3R 1 Tür <b>L03004</b> Abb. <b>R03004</b>  mögliches Zubehör: Ablage-Mulde 1 x 9153 Option auf Füßen			<b>B 92 H 62 T 49 cm</b>  bestehend aus: Korpus 3R 2 Türen <b>03005</b>  mögliches Zubehör: Ablage-Mulde 1 x 9153 Option auf Füßen		
<b>B 46 H 62 T 49 cm</b>  bestehend aus: Korpus 3R 3 Schubkästen <b>03007</b>  mögliches Zubehör: Filzeinlage pro Schubk. 1 x 9402 Vollauszug pro Schubk. 1 x 9191 Option auf Füßen			<b>B 57.5 H 62 T 49 cm</b>  bestehend aus: Korpus 3R 3 Schubkästen <b>03008</b>  mögliches Zubehör: Filzeinlage pro Schubk. 1 x 9403 Vollauszug pro Schubk. 1 x 9191 Option auf Füßen			<b>B 69 H 62 T 49 cm</b>  bestehend aus: Korpus 3R 3 Schubkästen <b>03009</b>  mögliches Zubehör: Filzeinlage pro Schubk. 1 x 9404 Vollauszug pro Schubk. 1 x 9191 Option auf Füßen			<b>B 92 H 62 T 49 cm</b>  bestehend aus: Korpus 3R 3 Schubkästen <b>03010</b>  mögliches Zubehör: Filzeinlage pro Schubk. 1 x 9407 Vollauszug pro Schubk. 1 x 9191 Option auf Füßen		
<b>B 46 H 62 T 49 cm</b>  Nische: H 16 cm B 42 cm bestehend aus: Korpus 3R 2 Schubkästen 1 Nische <b>03012</b>  mögliches Zubehör: Filzeinlage pro Schubk. 1 x 9402 Vollauszug pro Schubk. 1 x 9191 Option auf Füßen			<b>B 57.5 H 62 T 49 cm</b>  Nische: H 16 cm B 53.5 cm bestehend aus: Korpus 3R 2 Schubkästen 1 Nische <b>03013</b>  mögliches Zubehör: Filzeinlage pro Schubk. 1 x 9403 Vollauszug pro Schubk. 1 x 9191 Option auf Füßen			<b>B 69 H 62 T 49 cm</b>  Nische: H 16 cm B 65 cm bestehend aus: Korpus 3R 2 Schubkästen 1 Nische <b>03014</b>  mögliches Zubehör: Filzeinlage pro Schubk. 1 x 9404 Vollauszug pro Schubk. 1 x 9191 Option auf Füßen			<b>B 92 H 62 T 49 cm</b>  Nische: H 16 cm B 88 cm bestehend aus: Korpus 3R 2 Schubkästen 1 Nische <b>03015</b>  mögliches Zubehör: Filzeinlage pro Schubk. 1 x 9407 Vollauszug pro Schubk. 1 x 9191 Option auf Füßen		
<b>B 46 H 62 T 49 cm</b>  bestehend aus: Korpus 3R 2 Schubkästen oder 1 Schubkasten, 1 Klappe 2 Schubkästen <b>03017</b> 1 Schubkasten <b>03117</b> 1 Klappe mögliches Zubehör: Filzeinlage pro Schubk. 1 x 9402 Vollauszug pro Schubk. 1 x 9191 Option auf Füßen			<b>B 57.5 H 62 T 49 cm</b>  bestehend aus: Korpus 3R 2 Schubkästen 2 Schubkästen <b>03018</b> 1 Schubkasten <b>03118</b> 1 Klappe mögliches Zubehör: Filzeinlage pro Schubk. 1 x 9403 Vollauszug pro Schubk. 1 x 9191 Option auf Füßen			<b>B 69 H 62 T 49 cm</b>  bestehend aus: Korpus 3R 2 Schubkästen 2 Schubkästen <b>03019</b> 1 Schubkasten <b>03119</b> 1 Klappe mögliches Zubehör: Filzeinlage pro Schubk. 1 x 9404 Vollauszug pro Schubk. 1 x 9191 Option auf Füßen			<b>B 92 H 62 T 49 cm</b>  bestehend aus: Korpus 3R 2 Schubkästen 2 Schubkästen <b>03020</b> 1 Schubkasten <b>03120</b> 1 Klappe mögliches Zubehör: Filzeinlage pro Schubk. 1 x 9407 Vollauszug pro Schubk. 1 x 9191 Option auf Füßen		



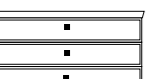
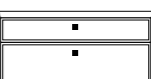

Elementbreite zzgl. 2 x 2,3 cm Kranz- bzw. Plattenüberstand

	PG1	PG2		PG1	PG2		PG1	PG2
<b>B 115 H 62 T 49 cm</b>  bestehend aus: Korpus 3R, 3 x Schubkästen H 16 cm B 111 cm Nische inkl. Kabeldurchlass in der Deckplatte bestehend aus: Korpus 3R, Schubkastenpaar <b>03091</b> <b>03092</b> <b>03093</b> bestehend aus: Korpus 3R, Schubkasten, Klappe  mögliches Zubehör: Filzeinlage pro Schubk. 1 x 9191 Vollauszug pro Schubk. 1 x 9409 Ablage-Mulde (siehe Seite 53) Option auf Füßen			<b>B 138 H 62 T 49 cm</b>  bestehend aus: 03007 S, 03005 S  bestehend aus: 03012 S, 03005 S  bestehend aus: 03017 S, 03005 S mögliches Zubehör: Filzeinlage pro Schubk. 1 x 9402 Vollauszug pro Schubk. 1 x 9191 Einbausteckdose 1 x 9101 Kabeldurchlass 1 x 9103 Ablage-Mulde (siehe Seite 53)			<b>B 138 H 62 T 49 cm</b>  bestehend aus: L03002 S, 03010 S  bestehend aus: L03002 S, 03015 S  bestehend aus: L03002 S, 03020 S mögliches Zubehör: Filzeinlage pro Schubk. 1 x 9407 Vollauszug pro Schubk. 1 x 9191 Einbausteckdose 1 x 9101 Kabeldurchlass 1 x 9103 Ablage-Mulde (siehe Seite 53)		
<b>B 161 H 62 T 49 cm</b>  bestehend aus: 03005 S, 03009 S  bestehend aus: 03005 S, 03014 S  bestehend aus: 03005 S, 03019 S mögliches Zubehör: Filzeinlage pro Schubk. 1 x 9404 Vollauszug pro Schubk. 1 x 9191 Einbausteckdose 1 x 9101 Kabeldurchlass 1 x 9103 Ablage-Mulde (siehe Seite 53)			<b>B 184 H 62 T 49 cm</b>  bestehend aus: 03005 S, 03010 S  bestehend aus: 03005 S, 03015 S  bestehend aus: 03005 S, 03020 S mögliches Zubehör: Filzeinlage pro Schubk. 1 x 9407 Vollauszug pro Schubk. 1 x 9191 Einbausteckdose 1 x 9101 Kabeldurchlass 1 x 9103 Ablage-Mulde (siehe Seite 53)			<b>B 184 H 62 T 49 cm</b>  bestehend aus: L03002 S, 03010 S, R03002 S  bestehend aus: L 03002 S, 03015 S, R03002 S  bestehend aus: L 03002 S, 03020 S, R03002 S mögliches Zubehör: Filzeinlage pro Schubk. 1 x 9407 Vollauszug pro Schubk. 1 x 9191 Einbausteckdose 1 x 9101 Kabeldurchlass 1 x 9103 Ablage-Mulde (siehe Seite 53)		
<b>B 195.5 H 62 T 49 cm</b>  bestehend aus: 03005 S, 03008 S, R03002 S  bestehend aus: 03005 S, 03013 S, R03002 S  bestehend aus: 03005 S, 03018 S, R03002 S mögliches Zubehör: Filzeinlage pro Schubk. 1 x 9403 Vollauszug pro Schubk. 1 x 9191 Einbausteckdose 1 x 9101 Kabeldurchlass 1 x 9103 Ablage-Mulde (siehe Seite 53)			<b>B 207 H 62 T 49 cm</b>  bestehend aus: L03004 S, 03009 S, R03004 S  bestehend aus: L03004 S, 03014 S, R03004 S  bestehend aus: L03004 S, 03019 S, R03004 S mögliches Zubehör: Filzeinlage pro Schubk. 1 x 9404 Vollauszug pro Schubk. 1 x 9191 Einbausteckdose 1 x 9101 Kabeldurchlass 1 x 9103 Ablage-Mulde (siehe Seite 53)			<b>B 207 H 62 T 49 cm</b>  bestehend aus: 03091 S, 03005S  bestehend aus: 03092 S, 03005S Nische inkl. Kabel- durchlass in der Deckplatte  bestehend aus: 03093 S, 03005S mögliches Zubehör: Vollauszug pro Schubkasten 1 x 9191 Filzeinlage pro Schubkasten 1 x 9409 Einbausteckdose 1 x 9101 Ablage-Mulde (siehe Seite 53)		

Elementbreite zzgl. 2 x 2,3 cm Kranz- bzw. Plattenüberstand

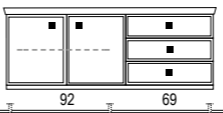
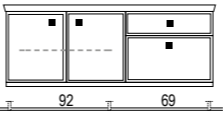
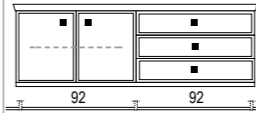
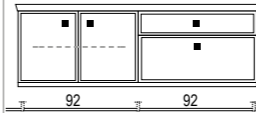
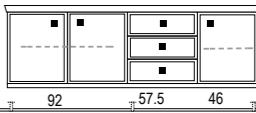
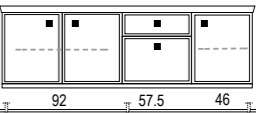

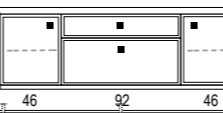
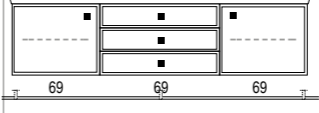
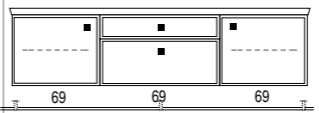
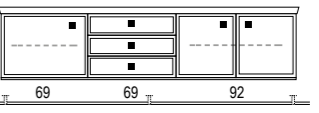
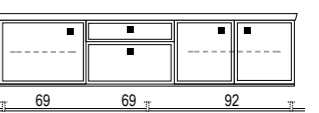
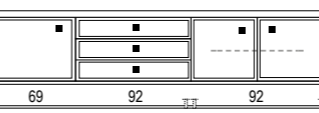
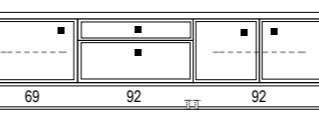

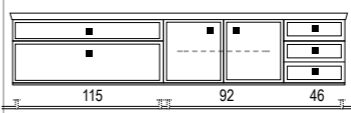



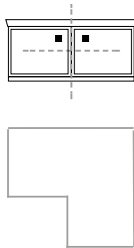
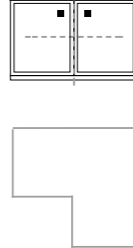
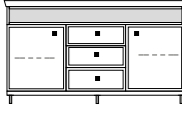
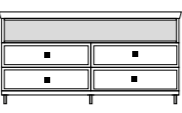



	PG1	PG2		PG1	PG2		PG1	PG2		PG1	PG2
<p><b>B 46 H 61 T 40 cm</b></p>  <p>bestehend aus: Korpus 3R 1 Tür</p> <p><b>L03024</b> Abb. <b>R03024</b></p> <p>mögliches Zubehör: Option auf Füßen</p>			<p><b>B 57.5 H 61 T 40 cm</b></p>  <p>bestehend aus: Korpus 3R 1 Tür</p> <p><b>L03025</b> Abb. <b>R03025</b></p> <p>mögliches Zubehör: Option auf Füßen</p>			<p><b>B 69 H 61 T 40 cm</b></p>  <p>bestehend aus: Korpus 3R 1 Tür</p> <p><b>L03026</b> Abb. <b>R03026</b></p> <p>mögliches Zubehör: Option auf Füßen</p>			<p><b>B 92 H 61 T 40 cm</b></p>  <p>bestehend aus: Korpus 3R 2 Türen</p> <p><b>03027</b></p> <p>mögliches Zubehör: Option auf Füßen</p>		
<p><b>B 46 H 61 T 40 cm</b></p>  <p>bestehend aus: Korpus 3R 3 Schubkästen</p> <p><b>03029</b></p> <p>mögliches Zubehör: Filzeinlage pro Schubk. 1 x 9402 Vollauszug pro Schubk. 1 x 9191 Option auf Füßen</p>			<p><b>B 57.5 H 61 T 40 cm</b></p>  <p>bestehend aus: Korpus 3R 3 Schubkästen</p> <p><b>03030</b></p> <p>mögliches Zubehör: Filzeinlage pro Schubk. 1 x 9403 Vollauszug pro Schubk. 1 x 9191 Option auf Füßen</p>			<p><b>B 69 H 61 T 40 cm</b></p>  <p>bestehend aus: Korpus 3R 3 Schubkästen</p> <p><b>03031</b></p> <p>mögliches Zubehör: Filzeinlage pro Schubk. 1 x 9404 Vollauszug pro Schubk. 1 x 9191 Option auf Füßen</p>			<p><b>B 92 H 61 T 40 cm</b></p>  <p>bestehend aus: Korpus 3R 3 Schubkästen</p> <p><b>03032</b></p> <p>mögliches Zubehör: Filzeinlage pro Schubk. 1 x 9407 Vollauszug pro Schubk. 1 x 9191 Option auf Füßen</p>		
<p><b>B 46 H 61 T 40 cm</b></p>  <p>bestehend aus: Korpus 3R 2 Schubkästen oder 1 Schubk- kasten, 1 Klappe</p> <p>2 Schubkästen <b>03034</b></p> <p>1 Schubkasten <b>03044</b> 1 Klappe mögliches Zubehör: Filzeinlage pro Schubk. 1 x 9402 Vollauszug pro Schubk. 1 x 9191 Option auf Füßen</p>			<p><b>B 57.5 H 61 T 40 cm</b></p>  <p>bestehend aus: Korpus 3R 2 Schubkästen oder 1 Schub- kasten, 1 Klappe</p> <p>2 Schubkästen <b>03035</b></p> <p>1 Schubkasten <b>03045</b> 1 Klappe mögliches Zubehör: Filzeinlage pro Schubk. 1 x 9403 Vollauszug pro Schubk. 1 x 9191 Option auf Füßen</p>			<p><b>B 69 H 61 T 40 cm</b></p>  <p>bestehend aus: Korpus 3R 2 Schubkästen oder 1 Schub- kasten, 1 Klappe</p> <p>2 Schubkästen <b>03036</b></p> <p>1 Schubkasten <b>03046</b> 1 Klappe mögliches Zubehör: Filzeinlage pro Schubk. 1 x 9404 Vollauszug pro Schubk. 1 x 9191 Option auf Füßen</p>			<p><b>B 92 H 61 T 40 cm</b></p>  <p>bestehend aus: Korpus 3R 2 Schubkästen oder 1 Schub- kasten, 1 Klappe</p> <p>2 Schubkästen <b>03037</b></p> <p>1 Schubkasten <b>03047</b> 1 Klappe mögliches Zubehör: Filzeinlage pro Schubk. 1 x 9407 Vollauszug pro Schubk. 1 x 9191 Option auf Füßen</p>		
<p><b>B 115 H 61 T 40 cm</b></p>  <p>bestehend aus: Korpus 3R 3 x Schubkasten</p> <p><b>03048</b></p> <p>mögliches Zubehör: Filzeinlage pro Schubk. 1 x 9409 Vollauszug pro Schubk. 1 x 9191 Option auf Füßen</p>			<p><b>B 115 H 61 T 40 cm</b></p>  <p>bestehend aus: Korpus 3R 1 x Schubkasten 1 x Klappe</p> <p><b>03049</b></p> <p>mögliches Zubehör: Filzeinlage pro Schubk. 1 x 9409 Vollauszug pro Schubk. 1 x 9191 Option auf Füßen</p>								

Elementbreite zzgl. 2 x 2,3 cm Kranz- bzw. Plattenüberstand

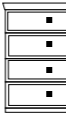
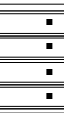



	PG1	PG2		PG1	PG2		PG1	PG2
<p><b>B 161 H 61 T 40 cm</b></p>  <p>bestehend aus: 03027 W 03031 W</p> <p>Abb. <b>KE320F L</b> <b>KE320 R</b></p>  <p>bestehend aus: 03027 W 03036 W</p> <p>Abb. <b>KE340F L</b> <b>KE340 R</b></p> <p>mögliches Zubehör: Filzeinlage pro Schubk. 1 x 9404 Vollauszug pro Schubk. 1 x 9191 Einbausteckdose 1 x 9101 USB-Einbau-Steckdose 1 x 9100 Ablage-Mulde (siehe Seite 53)</p>			<p><b>B 184 H 61 T 40 cm</b></p>  <p>bestehend aus: 03027 W 03032 W</p> <p>Abb. <b>KE321F L</b> <b>KE321 R</b></p>  <p>bestehend aus: 03027 W 03037 W</p> <p>Abb. <b>KE341F L</b> <b>KE341 R</b></p> <p>mögliches Zubehör: Filzeinlage pro Schubk. 1 x 9407 Vollauszug pro Schubk. 1 x 9191 Einbausteckdose 1 x 9101 USB-Einbau-Steckdose 1 x 9100 Ablage-Mulde (siehe Seite 53)</p>			<p><b>B 195.5 H 61 T 40 cm</b></p>  <p>bestehend aus: 03027 W 03030 W R03024 W</p> <p>Abb. <b>KE322F</b> <b>KE322</b></p>  <p>bestehend aus: 03027 W 03035 W R03024 W</p> <p>Abb. <b>KE342F</b> <b>KE342</b></p> <p>mögliches Zubehör: Filzeinlage pro Schubk. 1 x 9403 Vollauszug pro Schubk. 1 x 9191 Einbausteckdose 1 x 9101 USB-Einbau-Steckdose 1 x 9100 Ablage-Mulde (siehe Seite 53)</p>		
<p><b>B 184 H 61 T 40 cm</b></p>  <p>bestehend aus: L03024 W 03032 W R03024 W</p> <p>Abb. <b>KE324F</b> <b>KE324</b></p>  <p>bestehend aus: L03024 W 03037 W R03024 W</p> <p>Abb. <b>KE344F</b> <b>KE344</b></p> <p>mögliches Zubehör: Filzeinlage pro Schubk. 1 x 9407 Vollauszug pro Schubk. 1 x 9191 Einbausteckdose 1 x 9101 USB-Einbau-Steckdose 1 x 9100 Ablage-Mulde (siehe Seite 53)</p>			<p><b>B 207 H 61 T 40 cm</b></p>  <p>bestehend aus: L03026 W 03031 W R03026 W</p> <p>Abb. <b>KE325F</b> <b>KE325</b></p>  <p>bestehend aus: L03026 W 03036 W R03026 W</p> <p>Abb. <b>KE345F</b> <b>KE345</b></p> <p>mögliches Zubehör: Filzeinlage pro Schubk. 1 x 9404 Vollauszug pro Schubk. 1 x 9191 Einbausteckdose 1 x 9101 USB-Einbau-Steckdose 1 x 9100 Ablage-Mulde (siehe Seite 53)</p>			<p><b>B 230 H 61 T 40 cm</b></p>  <p>bestehend aus: L03026 W 03031 W 03027 W</p> <p>Abb. <b>KE326F</b> <b>KE326</b></p>  <p>bestehend aus: L03026 W 03036 W 03027 W</p> <p>Abb. <b>KE346F</b> <b>KE346</b></p> <p>mögliches Zubehör: Filzeinlage pro Schubk. 1 x 9404 Vollauszug pro Schubk. 1 x 9191 Einbausteckdose 1 x 9101 USB-Einbau-Steckdose 1 x 9100 Ablage-Mulde (siehe Seite 53)</p>		
<p><b>B 253 H 61 T 40 cm</b></p>  <p>bestehend aus: L03026 W 03032 W 03027 W</p> <p>Abb. <b>KE350F</b> <b>KE350</b></p>  <p>bestehend aus: L03026 W 03037 W 03027 W</p> <p>Abb. <b>KE351F</b> <b>KE351</b></p> <p>mögliches Zubehör: Filzeinlage pro Schubk. 1 x 9407 Vollauszug pro Schubk. 1 x 9191 Einbausteckdose 1 x 9101 USB-Einbau-Steckdose 1 x 9100 Ablage-Mulde (siehe Seite 53)</p>			<p><b>B 253 H 61 T 40 cm</b></p>  <p>bestehend aus: 03048 W 03027 W 03044 W</p> <p>Abb. <b>KE353F</b> <b>KE353</b></p>  <p>bestehend aus: 03049 W 03027 W 03029 W</p> <p>Abb. <b>KE354F</b> <b>KE354</b></p> <p>mögliches Zubehör: Filzeinlage pro Schubk. 1 x 9409, 9402 Vollauszug pro Schubk. 1 x 9191 Einbausteckdose 1 x 9101 USB-Einbau-Steckdose 1 x 9100 Ablage-Mulde (siehe Seite 53)</p>					

Elementbreite zzgl. 2 x 2,3 cm Kranz- bzw. Plattenüberstand

	PG1	PG2		PG1	PG2			
<p><b>B 95/95 H 39 T 49 cm</b> Innentiefe 36 cm</p>  <p>bestehend aus: Korpus 2R 2 Türen</p> <p><b>R02040</b> Abb.</p> <p><b>passend zu 2R System Unterteilen</b></p> <p>mögliches Zubehör: Option auf Füßen</p>			<p><b>B 95/95 H 62 T 49 cm</b> Innentiefe 36 cm</p>  <p>bestehend aus: Korpus 3R Türenpaar</p> <p><b>R03040</b> Abb.</p> <p><b>passend zu 3R System Unterteilen</b></p> <p>mögliches Zubehör: Option auf Füßen</p>					
<p>TV ELEMENT (kein System, nicht reihbar)</p> <p><b>B 138 H 72.6 T 40 cm</b></p> <p>Nische: H 11 cm B 134 cm inkl. Kabeldurchlass in der Deckplatte</p>  <p>bestehend aus: Korpus 3 Schubkästen 2 Türen</p> <p><b>04016F</b> <b>04016</b></p> <p>mögliches Zubehör: Vollauszug pro Schubkasten 1 x 9191 Filzeinlage pro Schubk. 1 x 9402 Kabeldurchlass 1 x 9103</p>			<p>TV ELEMENT (kein System, nicht reihbar)</p> <p><b>B 138 H 62 T 59 cm</b></p> <p>Nische: H 16 cm B 134 cm inkl. Kabeldurchlass in der Deckplatte</p>  <p>bestehend aus: Korpus 3R 2 x Schubkastenpaar</p> <p><b>03050F</b> <b>03050</b></p> <p>mögliches Zubehör: Vollauszug pro Schubkasten 1 x 9191 Filzeinlage pro Schubk. 1 x 9404 Kabeldurchlass 1 x 9103</p>					

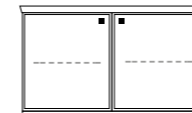
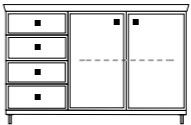
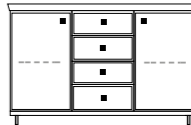
	PG1	PG2		PG1	PG2		PG1	PG2		PG1	PG2
<b>B 46 H 80 T 40 cm</b>			<b>B 57.5 H 80 T 40 cm</b>			<b>B 69 H 80 T 40 cm</b>			<b>B 92 H 80 T 40cm</b>		
											
bestehend aus: Korpus 4R Tür			bestehend aus: Korpus 4R Tür			bestehend aus: Korpus 4R Tür			bestehend aus: Korpus 4R Holztürenpaar		
<b>L04019</b> Abb. <b>R04019</b>			<b>L04020</b> Abb. <b>R04020</b>			<b>L04003</b> Abb. <b>R04003</b>			<b>04089</b>		
mögliches Zubehör: Vollauszug pro Schubk. 1 x 9191 Filzeinlage pro Schubk. 1 x 9402 Option auf Füßen			mögliches Zubehör: Vollauszug pro Schubk. 1 x 9191 Filzeinlage pro Schubk. 1 x 9403 Option auf Füßen			mögliches Zubehör: Vollauszug pro Schubk. 1 x 9191 Filzeinlage pro Schubk. 1 x 9404 Option auf Füßen			mögliches Zubehör: Vollauszug pro Schubk. 1 x 9191 Filzeinlage pro Schubk. 1 x 9407 Option auf Füßen		
	PG1	PG2		PG1	PG2		PG1	PG2		PG1	PG2
<b>B 46 H 80 T 40 cm</b>			<b>B 57.5 H 80 T 40 cm</b>			<b>B 69 H 80 T 40 cm</b>			<b>B 92 H 80 T 40 cm</b>		
											
bestehend aus: Korpus 4R 2 x Schubkastenpaar			bestehend aus: Korpus 4R 2 x Schubkastenpaar			bestehend aus: Korpus 4R 2 x Schubkastenpaar			bestehend aus: Korpus 4R 2 x Schubkastenpaar		
<b>04027</b>			<b>04004</b>			<b>04008</b>			<b>04007</b>		
mögliches Zubehör: Vollauszug pro Schubk. 1 x 9191 Filzeinlage pro Schubk. 1 x 9402 Option auf Füßen			mögliches Zubehör: Vollauszug pro Schubk. 1 x 9191 Filzeinlage pro Schubk. 1 x 9403 Option auf Füßen			mögliches Zubehör: Vollauszug pro Schubk. 1 x 9191 Filzeinlage pro Schubk. 1 x 9404 Option auf Füßen			mögliches Zubehör: Vollauszug pro Schubk. 1 x 9191 Filzeinlage pro Schubk. 1 x 9407 Option auf Füßen		
	PG1	PG2		PG1	PG2		PG1	PG2		PG1	PG2
<b>B 46 H 80 T 40 cm</b>			<b>B 57.5 H 80 T 40 cm</b>			<b>B 69 H 80 T 40 cm</b>			<b>B 92 H 80 T 40 cm</b>		
											
bestehend aus: Korpus 4R Vitrinentür			bestehend aus: Korpus 4R Vitrinentür			bestehend aus: Korpus 4R Vitrinentür			bestehend aus: Korpus 4R Vitrinentürenpaar		
<b>L04013</b> Abb. <b>R04013</b>			<b>L04014</b> Abb. <b>R04014</b>			<b>L04011</b> Abb. <b>R04011</b>			<b>04012</b>		
mögliches Zubehör: Spiegelrückwand 1 x 9017 Glaskantenbeleuchtung 1 x 9521 Option auf Füßen			mögliches Zubehör: Spiegelrückwand 1 x 9075 Glaskantenbeleuchtung 1 x 9561 Option auf Füßen			mögliches Zubehör: Spiegelrückwand 1 x 9016 Glaskantenbeleuchtung 1 x 9531 Option auf Füßen			mögliches Zubehör: Spiegelrückwand 1 x 9000 Glaskantenbeleuchtung 1 x 9541 Option auf Füßen		
	PG1	PG2		PG1	PG2		PG1	PG2		PG1	PG2
<b>B 46 H 81 T 40 cm</b> ECKVITRINE			<b>B 46 H 81 T 40 cm</b> ECKVITRINE								
											
bestehend aus: Korpus 4R Vitrinentür			bestehend aus: Korpus 4R Vitrinentür								
<b>L 04053</b>			<b>R 04054</b>								
mögliches Zubehör: Spiegelrückwand 1 x 9017 Glaskantenbeleuchtung 1 x 9521 Option auf Füßen			mögliches Zubehör: Spiegelrückwand 1 x 9017 Glaskantenbeleuchtung 1 x 9521 Option auf Füßen								

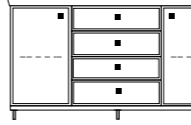
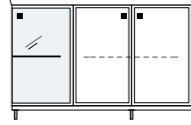
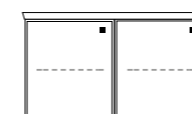









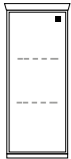



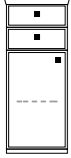

Elementbreite zzgl. 2 x 2,3 cm Kranz- bzw. Plattenüberstand

	PG1	PG2		PG1	PG2		PG1	PG2
<b>B 115 H 80 T 40 cm</b>			<b>B 138 H 80 T 40 cm</b>			<b>B 138 H 80 T 40 cm</b>		
								
bestehend aus: 2 x Korpus 4R, B 57.5/57.5 Holztürenpaar			bestehend aus: 2 x Korpus 4R, B 46/92 Türenpaar 2 x Schubkastenpaar			bestehend aus: 3 x Korpus 4R, B 46/46/46 2 x Türen 2 x Schubkastenpaar		
			Abb. <b>KE72F</b> <b>KE72</b>			Abb. <b>KE77F</b> <b>KE77</b>		
						mögliches Zubehör: Vollauszug pro Schubkasten 1 x 9191 Filzeinlage pro Schubkasten 1 x 9402 Ablage-Mulde (siehe Seite 53)		
						mögliches Zubehör: Vollauszug pro Schubkasten 1 x 9191 Filzeinlage pro Schubkasten 1 x 9402 Ablage-Mulde (siehe Seite 53)		
	PG1	PG2		PG1	PG2		PG1	PG2
<b>B 138 H 80 T 40 cm</b>			<b>B 161 H 80 T 40 cm</b>			<b>B 184 H 80 T 40 cm</b>		
								
bestehend aus: 3 x Korpus 4R, B 46/46/46 2 x Vitrinentüren 2 x Schubkastenpaar			bestehend aus: 3 x Korpus 4R, B 46/69/46 2 x Türen 2 x Schubkastenpaar			bestehend aus: 3 x Korpus 4R, B 46/92/46 2 x Vitrinentüren Türenpaar		
			Abb. <b>KE71F</b> <b>KE71</b>			Abb. <b>KE80F</b> <b>KE80</b>		
						Abb. <b>KE78F</b> <b>KE78</b>		
			mögliches Zubehör: Vollauszug pro Schubkasten 1 x 9191 Filzeinlage pro Schubkasten 1 x 9402 Spiegelrückwand 2 x 9017 1er Set Glaskantenbeleuchtung 2 x 9521 Funkfernbedienung 1 x 9185 Ablage-Mulde (siehe Seite 53)			mögliches Zubehör: Vollauszug pro Schubkasten 1 x 9191 Filzeinlage pro Schubkasten 1 x 9404 Ablage-Mulde (siehe Seite 53)		
						mögliches Zubehör: Spiegelrückwand 2 x 9017 1er Set Glaskantenbeleuchtung 2 x 9521 Funkfernbedienung 1 x 9185 Ablage-Mulde (siehe Seite 53)		
	PG1	PG2		PG1	PG2		PG1	PG2
<b>B 207 H 80 T 40 cm</b>			<b>B 207 H 80 T 40 cm</b>			<b>B 207 H 80 T 40 cm</b>		
								
bestehend aus: 3 x Korpus 4R, B 69/69/69 3 x Türen			bestehend aus: 3 x Korpus 4R, B 69/69/69 2 x Türen 2 x Schubkastenpaar			bestehend aus: 3 x Korpus 4R, B 69/69/69 2 x Vitrinentüren 2 x Schubkastenpaar		
			Abb. <b>KE81F</b> <b>KE81</b>			Abb. <b>KE82F</b> <b>KE82</b>		
						Abb. <b>KE79F</b> <b>KE79</b>		
			mögliches Zubehör: Ablage-Mulde (siehe Seite 53)			mögliches Zubehör: Vollauszug pro Schubkasten 1 x 9191 Filzeinlage pro Schubkasten 1 x 9404 Ablage-Mulde (siehe Seite 53)		
						mögliches Zubehör: Vollauszug pro Schubkasten 1 x 9191 Filzeinlage pro Schubkasten 1 x 9404 Spiegelrückwand 2 x 9016 1er Set Glaskantenbeleuchtung 2 x 9531 1er Set Holzbodenbeleuchtung 2 x 9331 Funkfernbedienung 1 x 9185 Ablage-Mulde (siehe Seite 53)		

Elementbreite zzgl. 2 x 2,3 cm Kranz- bzw. Plattenüberstand

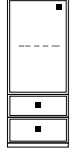
SCHRÄNKE / VITRINEN 6R















S=Standelement (H114.7cm) F=auf Füßen mit Aufpreis (H124.4cm)  
 A=Aufsatzelement (H110.8cm) W=Wandhängeelement (H113.3cm) (Bitte angeben)

	PG1	PG2		PG1	PG2		PG1	PG2		PG1	PG2
<b>B 46 H 115 T 40 cm</b>  bestehend aus: Korpus 6R Tür  <b>L06017</b> Abb. <b>R06017</b>  mögliches Zubehör: Option auf Füßen			<b>B 57.5 H 115 T 40 cm</b>  bestehend aus: Korpus 6R Tür  <b>L06018</b> Abb. <b>R06018</b>  mögliches Zubehör: Option auf Füßen			<b>B 69 H 115 T 40 cm</b>  bestehend aus: Korpus 6R Tür  <b>L06019</b> Abb. <b>R06019</b>  mögliches Zubehör: Option auf Füßen			<b>B 92 H 115 T 40 cm</b>  bestehend aus: Korpus 6R Türenpaar  <b>06055</b>  mögliches Zubehör: Option auf Füßen		
<b>B 46 H 115 T 40 cm</b>  bestehend aus: Korpus 6R 3 x Schubkastenpaar  <b>06027</b>  mögliches Zubehör: Vollauszug pro Schubk. 1 x 9191 Filzeinlage pro Schubk. 1 x 9402 Option auf Füßen			<b>B 57.5 H 115 T 40 cm</b>  bestehend aus: Korpus 6R 3 x Schubkastenpaar  <b>06028</b>  mögliches Zubehör: Vollauszug pro Schubk. 1 x 9191 Filzeinlage pro Schubk. 1 x 9403 Option auf Füßen			<b>B 69 H 115 T 40 cm</b>  bestehend aus: Korpus 6R 3 x Schubkastenpaar  <b>06036</b>  mögliches Zubehör: Vollauszug pro Schubk. 1 x 9191 Filzeinlage pro Schubk. 1 x 9404 Option auf Füßen			<b>B 92 H 115 T 40 cm</b>  bestehend aus: Korpus 6R 3 x Schubkastenpaar  <b>06063</b>  mögliches Zubehör: Vollauszug pro Schubk. 1 x 9191 Filzeinlage pro Schubk. 1 x 9407 Option auf Füßen		
<b>B 46 H 115 T 40 cm</b>  bestehend aus: Korpus 6R Schubkastenpaar Tür  <b>L06023</b> Abb. <b>R06023</b>  mögliches Zubehör: Vollauszug pro Schubk. 1 x 9191 Filzeinlage pro Schubk. 1 x 9402 Option auf Füßen			<b>B 57.5 H 115 T 40 cm</b>  bestehend aus: Korpus 6R Schubkastenpaar Tür  <b>L06024</b> Abb. <b>R06024</b>  mögliches Zubehör: Vollauszug pro Schubk. 1 x 9191 Filzeinlage pro Schubk. 1 x 9403 Option auf Füßen			<b>B 69 H 115 T 40 cm</b>  bestehend aus: Korpus 6R Schubkastenpaar Tür  <b>L06025</b> Abb. <b>R06025</b>  mögliches Zubehör: Vollauszug pro Schubk. 1 x 9191 Filzeinlage pro Schubk. 1 x 9404 Option auf Füßen			<b>B 92 H 115 T 40 cm</b>  bestehend aus: Korpus 6R Schubkastenpaar Türenpaar  <b>06061</b>  mögliches Zubehör: Vollauszug pro Schubk. 1 x 9191 Filzeinlage pro Schubk. 1 x 9407 Option auf Füßen		
<b>B 46 H 115 T 40 cm</b>  bestehend aus: Korpus 6R Schubkastenpaar Tür  <b>L06069</b> Abb. <b>R06069</b>  mögliches Zubehör: Vollauszug pro Schubkasten 1 x 9191 Filzeinlage pro Schubkasten 1 x 9402 Option auf Füßen			<b>B 57.5 H 115 T 40 cm</b>  bestehend aus: Korpus 6R Schubkastenpaar Tür  <b>L06070</b> Abb. <b>R06070</b>  mögliches Zubehör: Vollauszug pro Schubk. 1 x 9191 Filzeinlage pro Schubk. 1 x 9403 Option auf Füßen			<b>B 69 H 115 T 40 cm</b>  bestehend aus: Korpus 6R Schubkastenpaar Tür  <b>L06074</b> Abb. <b>R06074</b>  mögliches Zubehör: Vollauszug pro Schubk. 1 x 9191 Filzeinlage pro Schubk. 1 x 9404 Option auf Füßen			<b>B 92 H 115 T 40 cm</b>  bestehend aus: Korpus 6R Schubkastenpaar Türenpaar  <b>06072</b>  mögliches Zubehör: Vollauszug pro Schubk. 1 x 9191 Filzeinlage pro Schubk. 1 x 9407 Option auf Füßen		

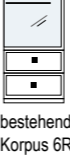

Elementbreite zzgl. 2 x 2,3 cm Kranz- bzw. Plattenüberstand

SCHRÄNKE / VITRINEN 6R

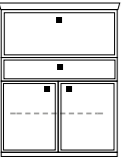
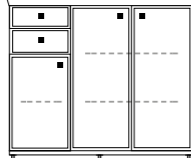
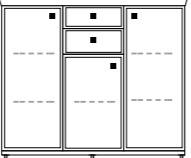

S=Standelement (H114.7cm) F=auf Füßen mit Aufpreis (H124.4cm)  
 A=Aufsatzelement (H110.8cm) W=Wandhängeelement (H113.3cm) (Bitte angeben)

	PG1	PG2		PG1	PG2		PG1	PG2		PG1	PG2
<b>B 46 H 115 T 40 cm</b>  bestehend aus: Korpus 6R 2 x Schubkastenpaar Klappe mit Klappe <b>06101</b>  mögliches Zubehör: Vollauszug pro Schubk. 1 x 9191 Filzeinlage pro Schubk. 1 x 9402 Einbau-Steckdose 1 x 9101 Option auf Füßen			<b>B 57.5 H 115 T 40 cm</b>  bestehend aus: Korpus 6R 2 x Schubkastenpaar Klappe mit Klappe <b>06105</b>  mögliches Zubehör: Vollauszug pro Schubk. 1 x 9191 Filzeinlage pro Schubk. 1 x 9403 Einbau-Steckdose 1 x 9101 Option auf Füßen			<b>B 69 H 115 T 40 cm</b>  bestehend aus: Korpus 6R 2 x Schubkastenpaar Klappe / Barfach / Schreibfach mit Klappe <b>06109</b> mit Barfach <b>06110</b> mit Schreibfach <b>06111</b>  mögliches Zubehör: Vollauszug pro Schubk. 1 x 9191 Filzeinlage pro Schubk. 1 x 9404 Schreib-/Barfach-Bleuch. 1 x 9372 Einbau-Steckdose 1 x 9101 Option auf Füßen			<b>B 92 H 115 T 40 cm</b>  bestehend aus: Korpus 6R 2 x Schubkastenpaar Klappe / Barfach / Schreibfach mit Klappe <b>06113</b> mit Barfach <b>06114</b> mit Schreibfach <b>06115</b>  mögliches Zubehör: Vollauszug pro Schubk. 1 x 9191 Filzeinlage pro Schubk. 1 x 9407 Schreib-/Barfach-Bleuch. 1 x 9372 Einbau-Steckdose 1 x 9101 Option auf Füßen		
<b>B 46 H 115 T 40 cm</b>  bestehend aus: Korpus 6R Vitrinentür  <b>L06013</b> Abb. <b>R06013</b>  mögliches Zubehör: Spiegelrückwand 1 x 9011 2er Set Glaskantenbel. 1 x 9522 Option auf Füßen			<b>B 57.5 H 115 T 40 cm</b>  bestehend aus: Korpus 6R Vitrinentür  <b>L06014</b> Abb. <b>R06014</b>  mögliches Zubehör: Spiegelrückwand 1 x 9076 2er Set Glaskantenbel. 1 x 9562 Option auf Füßen			<b>B 69 H 115 T 40 cm</b>  bestehend aus: Korpus 6R Vitrinentür  <b>L06020</b> Abb. <b>R06020</b>  mögliches Zubehör: Spiegelrückwand 1 x 9010 2er Set Glaskantenbel. 1 x 9532 Option auf Füßen			<b>B 92 H 115 T 40 cm</b>  bestehend aus: Korpus 6R Vitrinentürenpaar  <b>06021</b>  mögliches Zubehör: Spiegelrückwand 1 x 9015 2er Set Glaskantenbel. 1 x 9542 Option auf Füßen		
<b>B 46 H 115 T 40 cm</b>  bestehend aus: Korpus 6R Schubkastenpaar Vitrinentür 4R  <b>L06076</b> Abb. <b>R06076</b>  mögliches Zubehör: Spiegelrückwand 1 x 9017 1er Set Glaskantenbel. 1 x 9521 LED Spot f. Vitrine 1 x 9581 Vollauszug pro Schubk. 1 x 9191 Filzeinlage pro Schubk. 1 x 9402 Option auf Füßen			<b>B 57.5 H 115 T 40 cm</b>  bestehend aus: Korpus 6R Schubkastenpaar Vitrinentür 4R  <b>L06077</b> Abb. <b>R06077</b>  mögliches Zubehör: Spiegelrückwand 1 x 9075 1er Set Glaskantenbel. 1 x 9561 LED Spot f. Vitrine 1 x 9581 Vollauszug pro Schubk. 1 x 9191 Filzeinlage pro Schubk. 1 x 9403 Option auf Füßen			<b>B 69 H 115 T 40 cm</b>  bestehend aus: Korpus 6R Schubkastenpaar Vitrinentür 4R  <b>L06078</b> Abb. <b>R06078</b>  mögliches Zubehör: Spiegelrückwand 1 x 9016 1er Set Glaskantenbel. 1 x 9531 LED Spot f. Vitrine 1 x 9581 Vollauszug pro Schubk. 1 x 9191 Filzeinlage pro Schubk. 1 x 9404 Option auf Füßen			<b>B 92 H 115 T 40 cm</b>  bestehend aus: Korpus 6R Schubkastenpaar Vitrinentürenpaar 4R  <b>06079</b>  mögliches Zubehör: Spiegelrückwand 1 x 9000 1er Set Glaskantenbel. 1 x 9541 LED Spot f. Vitrine 1 x 9581 Vollauszug pro Schubk. 1 x 9191 Filzeinlage pro Schubk. 1 x 9407 Option auf Füßen		
<b>B 46 H 115 T 40 cm</b>  bestehend aus: Korpus 6R Vitrinentür  <b>06053</b> Abb. <b>06054</b>  mögliches Zubehör: Spiegelrückwand 1 x 9011 2er Set Glaskantenbel. 1 x 9522 Option auf Füßen			<b>B 46 H 115 T 40 cm</b>  bestehend aus: Korpus 6R Schubkastenpaar Vitrinentür 4R  <b>06057</b> Abb. <b>06058</b>  mögliches Zubehör: Spiegelrückwand 1 x 9017 1er Set Glaskantenbel. 1 x 9521 LED Spot f. Vitrine 1 x 9581 Vollauszug pro Schubk. 1 x 9191 Filzeinlage pro Schubk. 1 x 9402 Option auf Füßen			<b>B 69 H 115 T 40 cm</b>  bestehend aus: Korpus 6R Klappe Tür mit Klappe <b>L06011</b> Abb. <b>R06011</b> Abb. mit Barfach <b>L06015</b> Abb. <b>R06015</b> Abb. mit Schreibfach <b>L06071</b> Abb. <b>R06071</b> Abb.  mögliches Zubehör: Schreib-/Barfach-Bleuch. 1 x 9372 Einbau-Steckdose 1 x 9101 Option auf Füßen			<b>B 92 H 115 T 40 cm</b>  bestehend aus: Korpus 6R Klappe Türenpaar mit Klappe <b>06050</b> mit Barfach <b>06060</b> mit Schreibfach <b>06073</b>  mögliches Zubehör: Schreib-/Barfach-Bleuch. 1 x 9372 Einbau-Steckdose 1 x 9101 Option auf Füßen		

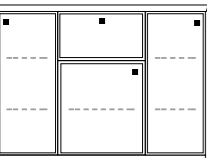
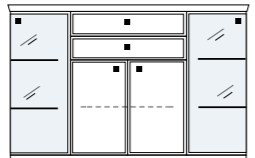
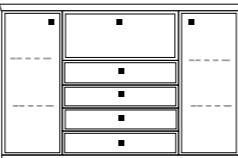

Elementbreite zzgl. 2 x 2,3 cm Kranz- bzw. Plattenüberstand

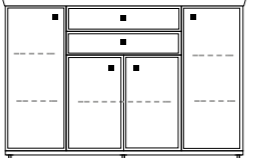



PG1	PG2	PG1	PG2	PG1	PG2	PG1	PG2
<b>B 92 H 115 T 40 cm</b>  Foto vorhanden bestehend aus: Korpus 6R Klappe / Barfach / Schreibfach Schubkasten Türenpaar mit Klappe <b>06005</b> mit Barfach <b>06006</b> mit Schreibfach <b>06007</b> mögliches Zubehör: Vollauszug pro Schubkasten 1 x 9191 Filzeinlage pro Schubkasten 1 x 9407 Schreib-/Barfach-Beleuch. 1 x 9372 Einbau-Steckdose 1 x 9101 Option auf Füßen		<b>B 138 H 115 T 40 cm</b>  bestehend aus: 2 x Korpus 6R, B 46/92 3 x Schubkastenpaar Türenpaar Abb. <b>KE51F L</b> <b>KE51 L</b> <b>KE51F R</b> <b>KE51 R</b> mögliches Zubehör: Vollauszug pro Schubkasten 1 x 9191 Filzeinlage pro Schubkasten 1 x 9402 Ablage-Mulde (siehe Seite 53)		<b>B 138 H 115 T 40 cm</b>  bestehend aus: 3 x Korpus 6R, B 46/46/46 Schubkastenpaar 3 x Türen Abb. <b>KE55F</b> <b>KE55</b> gespiegelt <b>KE56F</b> <b>KE56</b> mögliches Zubehör: Vollauszug pro Schubkasten 1 x 9191 Filzeinlage pro Schubkasten 1 x 9402 Ablage-Mulde (siehe Seite 53)		<b>B 161 H 115 T 40 cm</b>  ECKVITRINE bestehend aus: 3 x Korpus 6R, B 46/69/46 Klappe / Barfach / Schreibfach Tür 2 x Vitrinentüren Abb. <b>KE58F</b> <b>KE58</b> Abb. <b>KE61F</b> <b>KE61</b> Abb. <b>KE67F</b> <b>KE67</b> mit Klappe mit Barfach mit Schreibfach mögliches Zubehör: Spiegelrückwand 2 x 9011 2er Set Glaskantenbeleuchtung 2 x 9522 Funkfernbedienung 1 x 9185 Schreib-/Barfach-Beleuchtung 1 x 9372 Einbau-Steckdose 1 x 9101 Ablage-Mulde (siehe Seite 53)	

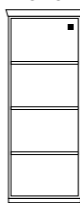

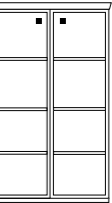

PG1	PG2	PG1	PG2	PG1	PG2	
<b>B 161 H 115 T 40 cm</b>  bestehend aus: 3 x Korpus 6R, B 46/69/46 3 x Türen Klappe / Barfach / Schreibfach mit Klappe Abb. <b>KE53F</b> <b>KE53</b> mit Barfach Abb. <b>KE551F</b> <b>KE551</b> Abb. <b>KE561F</b> <b>KE561</b> mit Schreibfach mögliches Zubehör: Vollauszug pro Schubkasten 1 x 9191 Filzeinlage pro Schubkasten 1 x 9407 Spiegelrückwand 2 x 9011 2er Set Glaskantenbeleuchtung 2 x 9522 Funkfernbedienung 1 x 9185 Ablage-Mulde (siehe Seite 53)		<b>B 184 H 115 T 40 cm</b>  ECKVITRINE bestehend aus: 3 x Korpus 6R, B 46/92/46 2 x Vitrinentüren Türenpaar Schubkastenpaar Abb. <b>KE65F</b> <b>KE65</b> mögliches Zubehör: Vollauszug pro Schubkasten 1 x 9191 Filzeinlage pro Schubkasten 1 x 9407 Spiegelrückwand 2 x 9011 2er Set Glaskantenbeleuchtung 2 x 9522 Funkfernbedienung 1 x 9185 Ablage-Mulde (siehe Seite 53)		<b>B 184 H 115 T 40 cm</b>  bestehend aus: 3 x Korpus 6R, B 46/92/46 2 x Türen 2 x Schubkastenpaar Klappe / Barfach / Schreibfach mit Klappe Abb. <b>KE651F</b> <b>KE651</b> Abb. <b>KE652F</b> <b>KE652</b> Abb. <b>KE653F</b> <b>KE653</b> mit Barfach mit Schreibfach Foto vorhanden mögliches Zubehör: Schreibfach-Beleuchtung 1 x 9372 Einbau-Steckdose 1 x 9101 Ablage-Mulde (siehe Seite 53)		



PG1	PG2	PG1	PG2	PG1	PG2	
<b>B 184 H 115 T 40 cm</b>  Foto vorhanden bestehend aus: 3 x Korpus 6R, B 46/92/46 2 x Vitrinentüren 2 x Schubkastenpaar Klappe / Barfach / Schreibfach mit Klappe Abb. <b>KE655F</b> <b>KE655</b> mit Barfach Abb. <b>KE656F</b> <b>KE656</b> mit Schreibfach Abb. <b>KE657F</b> <b>KE657</b> mögliches Zubehör: Spiegelrückwand 2 x 9011 2er Set Glaskantenbeleuchtung 2 x 9522 Funkfernbedienung 1 x 9185 Schreibfach-Beleuchtung 1 x 9372 Einbau-Steckdose 1 x 9101 Ablage-Mulde (siehe Seite 53)		<b>B 184 H 115 T 40 cm</b>  bestehend aus: 3 x Korpus 6R, B 46/92/46 Schubkastenpaar 2 x Türen Türenpaar Abb. <b>KE66F</b> <b>KE66</b> mögliches Zubehör: Vollauszug pro Schubkasten 1 x 9191 Filzeinlage pro Schubkasten 1 x 9407 Ablage-Mulde (siehe Seite 53)		<b>B 184 H 115 T 40 cm</b>  bestehend aus: 3 x Korpus 6R, B 46/92/46 2 x Vitrinentüren Türenpaar Schubkastenpaar Abb. <b>KE69F</b> <b>KE69</b> mögliches Zubehör: Vollauszug pro Schubkasten 1 x 9191 Filzeinlage pro Schubkasten 1 x 9407 Spiegelrückwand 2 x 9011 2er Set Glaskantenbeleuchtung 2 x 9522 Funkfernbedienung 1 x 9185 Ablage-Mulde (siehe Seite 53)		

Elementbreite zzgl. 2 x 2,3 cm Kranz- bzw. Plattenüberstand







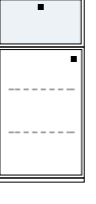
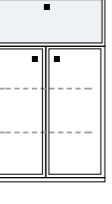









PG1	PG2	PG1	PG2	PG1	PG2	PG1	PG2
<b>B 46 H 150 T 40 cm</b>  bestehend aus: Korpus 8R Tür mit Sprossen <b>L08029Q</b> Abb. <b>R08029Q</b> ohne Sprossen <b>L08029</b> <b>R08029</b> mögliches Zubehör: Option auf Füßen		<b>B 57.5 H 150 T 40 cm</b>  bestehend aus: Korpus 8R Tür mit Sprossen ohne Sprossen <b>L08030</b> <b>R08030</b> mögliches Zubehör: Option auf Füßen		<b>B 69 H 150 T 40 cm</b>  bestehend aus: Korpus 8R Tür mit Sprossen <b>L08055Q</b> Abb. <b>R08055Q</b> ohne Sprossen <b>L08055</b> <b>R08055</b> mögliches Zubehör: Option auf Füßen		<b>B 92 H 150 T 40 cm</b>  bestehend aus: Korpus 8R Türenpaar mit Sprossen <b>08076Q</b> ohne Sprossen <b>08076</b> mögliches Zubehör: Option auf Füßen	

PG1	PG2	PG1	PG2	PG1	PG2	PG1	PG2
<b>B 46 H 150 T 40 cm</b>  bestehend aus: Korpus 8R Tür Schubkastenpaar <b>L08033</b> Abb. <b>R08033</b> mögliches Zubehör: Vollauszug pro Schubk. 1 x 9191 Filzeinlage pro Schubk. 1 x 9402 Option auf Füßen		<b>B 57.5 H 150 T 40 cm</b>  bestehend aus: Korpus 8R Tür Schubkastenpaar <b>L08034</b> Abb. <b>R08034</b> mögliches Zubehör: Vollauszug pro Schubk. 1 x 9191 Filzeinlage pro Schubk. 1 x 9403 Option auf Füßen		<b>B 69 H 150 T 40 cm</b>  bestehend aus: Korpus 8R Tür Schubkastenpaar <b>L08063</b> Abb. <b>R08063</b> mögliches Zubehör: Vollauszug pro Schubk. 1 x 9191 Filzeinlage pro Schubk. 1 x 9404 Option auf Füßen		<b>B 92 H 150 T 40 cm</b>  bestehend aus: Korpus 8R Türenpaar Schubkastenpaar <b>08082</b> mögliches Zubehör: Vollauszug pro Schubk. 1 x 9191 Filzeinlage pro Schubk. 1 x 9407 Option auf Füßen	









PG1	PG2	PG1	PG2	PG1	PG2	PG1	PG2
<b>B 46 H 150 T 40 cm</b>  bestehend aus: Korpus 8R Tür 2 x Schubkastenpaar <b>L08046</b> Abb. <b>R08046</b> mögliches Zubehör: Vollauszug pro Schubk. 1 x 9191 Filzeinlage pro Schubk. 1 x 9402 Option auf Füßen		<b>B 57.5 H 150 T 40 cm</b>  bestehend aus: Korpus 8R Tür 2 x Schubkastenpaar <b>L08047</b> Abb. <b>R08047</b> mögliches Zubehör: Vollauszug pro Schubk. 1 x 9191 Filzeinlage pro Schubk. 1 x 9403 Option auf Füßen		<b>B 69 H 150 T 40 cm</b>  bestehend aus: Korpus 8R Tür 2 x Schubkastenpaar <b>L08061</b> Abb. <b>R08061</b> mögliches Zubehör: Vollauszug pro Schubk. 1 x 9191 Filzeinlage pro Schubk. 1 x 9404 Option auf Füßen		<b>B 92 H 150 T 40 cm</b>  bestehend aus: Korpus 8R Türenpaar 2 x Schubkastenpaar <b>08062</b> mögliches Zubehör: Vollauszug pro Schubk. 1 x 9191 Filzeinlage pro Schubk. 1 x 9407 Option auf Füßen	

PG1	PG2	PG1	PG2	PG1	PG2	PG1	PG2
<b>B 46 H 150 T 40 cm</b>  bestehend aus: Korpus 8R Klappe mit Glas Tür <b>L08161</b> Abb. <b>R08161</b> mögliches Zubehör: indirekte Holzbodenbel. 1 x 9361 Option auf Füßen		<b>B 57.5 H 150 T 40 cm</b>  Foto vorhanden bestehend aus: Korpus 8R Klappe mit Glas Tür <b>L08162</b> Abb. <b>R08162</b> mögliches Zubehör: indirekte Holzbodenbel. 1 x 9361 Option auf Füßen		<b>B 69 H 150 T 40 cm</b>  bestehend aus: Korpus 8R Klappe mit Glas Tür <b>L08163</b> Abb. <b>R08163</b> mögliches Zubehör: indirekte Holzbodenbel. 1 x 9362 Option auf Füßen		<b>B 92 H 150 T 40 cm</b>  bestehend aus: Korpus 8R Klappe mit Glas Türenpaar <b>08164</b> mögliches Zubehör: indirekte Holzbodenbel. 1 x 9362 Option auf Füßen	



Elementbreite zzgl. 2 x 2,3 cm Kranz- bzw. Plattenüberstand

	PG1	PG2		PG1	PG2		PG1	PG2		PG1	PG2
<b>B 46 H 150 T 40 cm</b>  bestehend aus: Korpus 8R 2 x Tür <b>L08085</b> Abb. <b>R08085</b> mögliches Zubehör: Option auf Füßen			<b>B 57.5 H 150 T 40 cm</b>  bestehend aus: Korpus 8R 2 x Tür <b>L08086</b> Abb. <b>R08086</b> mögliches Zubehör: Option auf Füßen			<b>B 69 H 150 T 40 cm</b>  bestehend aus: Korpus 8R 2 x Tür <b>L08067</b> Abb. <b>R08067</b> mögliches Zubehör: Option auf Füßen			<b>B 92 H 150 T 40 cm</b>  bestehend aus: Korpus 8R 2 x Türenpaar <b>08068</b> mögliches Zubehör: Option auf Füßen		
<b>B 46 H 150 T 40 cm</b>  bestehend aus: Korpus 8R Tür Vitrinentür <b>L08080</b> Abb. <b>R08080</b> mögliches Zubehör: Spiegelrückwand 1 x 9017 1er Set Glaskantenbel. 1 x 9521 Funkfernbedienung 1 x 9185 Option auf Füßen			<b>B 57.5 H 150 T 40 cm</b>  bestehend aus: Korpus 8R Tür Vitrinentür <b>L08081</b> Abb. <b>R08081</b> mögliches Zubehör: Spiegelrückwand 1 x 9075 1er Set Glaskantenbel. 1 x 9561 Funkfernbedienung 1 x 9185 Option auf Füßen			<b>B 69 H 150 T 40 cm</b>  bestehend aus: Korpus 8R Tür Vitrinentür <b>L08071</b> Abb. <b>R08071</b> mögliches Zubehör: Spiegelrückwand 1 x 9016 1er Set Glaskantenbel. 1 x 9531 Funkfernbedienung 1 x 9185 Option auf Füßen			<b>B 92 H 150 T 40 cm</b>  bestehend aus: Korpus 8R Türenpaar Vitrinentürenpaar <b>08072</b> mögliches Zubehör: Spiegelrückwand 1 x 9000 1er Set Glaskantenbel. 1 x 9541 Funkfernbedienung 1 x 9185 Option auf Füßen		
<b>B 46 H 150 T 40 cm</b>  bestehend aus: Korpus 8R 2 x Vitrinentür <b>L08078</b> Abb. <b>R08078</b> mögliches Zubehör: Spiegelrückwand 1 x 9007 2er Set Glaskantenbel. 1 x 9522 Funkfernbedienung 1 x 9185 Option auf Füßen			<b>B 57.5 H 150 T 40 cm</b>  bestehend aus: Korpus 8R 2 x Vitrinentür <b>L08079</b> Abb. <b>R08079</b> mögliches Zubehör: Spiegelrückwand 1 x 9077 2er Set Glaskantenbel. 1 x 9562 Funkfernbedienung 1 x 9185 Option auf Füßen			<b>B 69 H 150 T 40 cm</b>  bestehend aus: Korpus 8R 2 x Vitrinentür <b>L08069</b> Abb. <b>R08069</b> mögliches Zubehör: Spiegelrückwand 1 x 9006 2er Set Glaskantenbel. 1 x 9532 Funkfernbedienung 1 x 9185 Option auf Füßen			<b>B 92 H 150 T 40 cm</b>  bestehend aus: Korpus 8R 2 x Vitrinentürenpaar <b>08070</b> mögliches Zubehör: Spiegelrückwand 1 x 9014 2er Set Glaskantenbel. 1 x 9542 Funkfernbedienung 1 x 9185 Option auf Füßen		
<b>B 46 H 150 T 40 cm</b>  bestehend aus: Korpus 8R Vitrinentür Schubkastenpaar <b>L08043</b> Abb. <b>R08043</b> mögliches Zubehör: Vollauszug pro Schubk. 1 x 9191 Filzeinlage pro Schubk. 1 x 9402 Spiegelrückwand 1 x 9011 2er Set Glaskantenbel. 1 x 9522 Option auf Füßen			<b>B 57.5 H 150 T 40 cm</b>  bestehend aus: Korpus 8R Vitrinentür Schubkastenpaar <b>L08044</b> Abb. <b>R08044</b> mögliches Zubehör: Vollauszug pro Schubk. 1 x 9191 Filzeinlage pro Schubk. 1 x 9403 Spiegelrückwand 1 x 9076 2er Set Glaskantenbel. 1 x 9562 Option auf Füßen			<b>B 69 H 150 T 40 cm</b>  bestehend aus: Korpus 8R Vitrinentür Schubkastenpaar <b>L08065</b> Abb. <b>R08065</b> mögliches Zubehör: Vollauszug pro Schubk. 1 x 9191 Filzeinlage pro Schubk. 1 x 9404 Spiegelrückwand 1 x 9010 2er Set Glaskantenbel. 1 x 9532 Option auf Füßen			<b>B 92 H 150 T 40 cm</b>  bestehend aus: Korpus 8R Vitrinentürenpaar Schubkastenpaar <b>08083</b> mögliches Zubehör: Vollauszug pro Schubk. 1 x 9191 Filzeinlage pro Schubk. 1 x 9407 Spiegelrückwand 1 x 9015 2er Set Glaskantenbel. 1 x 9542 Funkfernbedienung 1 x 9185 Option auf Füßen		

Elementbreite zzgl. 2 x 2,3 cm Kranz- bzw. Plattenüberstand

	PG1		PG1		PG1	PG2		PG1	PG2		PG1	PG2
<b>B 46 H 150 T 40 cm</b>  bestehend aus: Korpus 8R Vitrinentür <b>L08013</b> Abb. <b>R08013</b> mögliches Zubehör: Spiegelrückwand 1 x 9007 3er Set Glaskantenbel. 1 x 9523 Funkfernbedienung 1 x 9185 Option auf Füßen			<b>B 57.5 H 150 T 40 cm</b>  bestehend aus: Korpus 8R Vitrinentür <b>L08014</b> Abb. <b>R08014</b> mögliches Zubehör: Spiegelrückwand 1 x 9077 3er Set Glaskantenbel. 1 x 9563 Funkfernbedienung 1 x 9185 Option auf Füßen			<b>B 69 H 150 T 40 cm</b>  bestehend aus: Korpus 8R Vitrinentür <b>L08015</b> Abb. <b>R08015</b> mögliches Zubehör: Spiegelrückwand 1 x 9006 3er Set Glaskantenbel. 1 x 9533 Funkfernbedienung 1 x 9185 Option auf Füßen			<b>B 92 H 150 T 40 cm</b>  bestehend aus: Korpus 8R Vitrinentürenpaar <b>08016</b> mögliches Zubehör: Spiegelrückwand 1 x 9014 3er Set Glaskantenbel. 1 x 9543 Funkfernbedienung 1 x 9185 Option auf Füßen			
<b>B 46 H 150 T 40 cm</b>  bestehend aus: Korpus 8R Vitrinentür <b>08053</b> mögliches Zubehör: Spiegelrückwand 1 x 9007 3er Set Glaskantenbel. 1 x 9523 Funkfernbedienung 1 x 9185 Option auf Füßen			<b>B 46 H 150 T 40 cm</b>  bestehend aus: Korpus 8R Vitrinentür <b>08054</b> mögliches Zubehör: Spiegelrückwand 1 x 9007 3er Set Glaskantenbel. 1 x 9523 Funkfernbedienung 1 x 9185 Option auf Füßen			<b>B 46 H 150 T 40 cm</b>  bestehend aus: Korpus 8R Vitrinentür 6R Schubkastenpaar <b>08057</b> mögliches Zubehör: Spiegelrückwand 1 x 9011 2er Set Glaskantenbel. 1 x 9522 Funkfernbedienung 1 x 9185 Vollauszug pro Schubk. 1 x 9191 Filzeinlage pro Schubk. 1 x 9402 Option auf Füßen			<b>B 46 H 150 T 40 cm</b>  bestehend aus: Korpus 8R Vitrinentür 6R Schubkastenpaar <b>08058</b> mögliches Zubehör: Spiegelrückwand 1 x 9011 2er Set Glaskantenbel. 1 x 9522 Funkfernbedienung 1 x 9185 Vollauszug pro Schubk. 1 x 9191 Filzeinlage pro Schubk. 1 x 9402 Option auf Füßen			

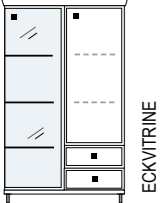
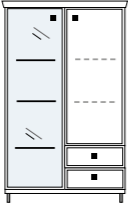
Elementbreite zzgl. 2 x 2,3 cm Kranz- bzw. Plattenüberstand

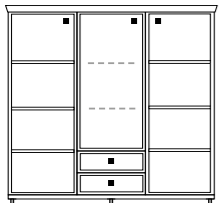
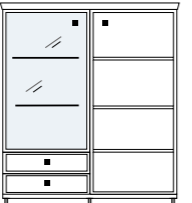
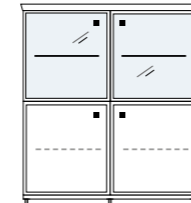
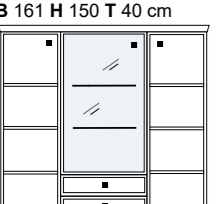
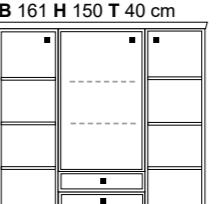
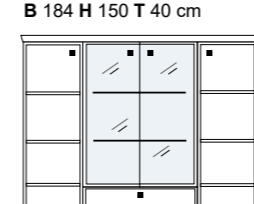
PG1	PG2	PG1	PG2	PG1	PG2	
<p><b>B 92 H 150 T 40 cm</b></p>  <p>bestehend aus:                  2 x Korpus 8R, B 46/46                  Tür                  Vitrinentür                  Schubkastenpaar</p> <p>Abb. <b>KE41F</b>  <b>KE41</b>                  gespiegelt <b>KE42...</b></p> <p>mögliches Zubehör:                  Vollauszug pro Schubkasten 1 x 9191                  Filzeinlage pro Schubkasten 1 x 9402                  Spiegelrückwand 1 x 9007                  3er Set Glaskantenbeleuchtung 1 x 9523                  Funkfernbedienung 1 x 9185</p>		<p><b>B 92 H 150 T 40 cm</b></p>  <p>bestehend aus:                  2 x Korpus 8R, B 46/46                  Tür                  Vitrinentür                  Schubkastenpaar</p> <p>Abb. <b>KE49F</b>  <b>KE49</b>                  gespiegelt <b>KE50...</b></p> <p>mögliches Zubehör:                  Vollauszug pro Schubkasten 1 x 9191                  Filzeinlage pro Schubkasten 1 x 9402                  Spiegelrückwand 1 x 9007                  3er Set Glaskantenbeleuchtung 1 x 9523                  Funkfernbedienung 1 x 9185</p>		<p><b>B 103.5 H 150 T 40 cm</b></p>  <p>Foto vorhanden</p> <p>bestehend aus:                  2 x Korpus 8R, B 46/57.5                  2 x Tür                  Vitrinentür                  2 x Schubkastenpaar</p> <p>Abb. <b>KE501F</b>  <b>KE501</b>                  gespiegelt <b>KE502...</b></p> <p>mögliches Zubehör:                  Vollauszug pro Schubkasten 1 x 9191                  Filzeinlage pro Schubkasten 1 x 9404                  Spiegelrückwand 1 x 9017                  1er Set Glaskantenbeleuchtung 1 x 9521                  Funkfernbedienung 1 x 9185</p>		
<p><b>B 138 H 150 T 40 cm</b></p>  <p>bestehend aus:                  3 x Korpus 8R, B 46/46/46                  Schubkastenpaar                  3 x Tür</p> <p>mit Sprossen <b>KE403QF</b> Abb.  <b>KE403Q</b>                  ohne Sprossen <b>KE403F</b>  <b>KE403</b>                  gespiegelt <b>KE404...</b></p> <p>mögliches Zubehör:                  Vollauszug pro Schubkasten 1 x 9191                  Filzeinlage pro Schubkasten 1 x 9402</p>		<p><b>B 138 H 150 T 40 cm</b></p>  <p>bestehend aus:                  2 x Korpus 8R, B 69/69                  Schubkastenpaar                  Vitrinentür                  Tür</p> <p>mit Sprossen <b>KE43QF</b> Abb.  <b>KE43Q</b>                  ohne Sprossen <b>KE43F</b>  <b>KE43</b>                  gespiegelt <b>KE44...</b></p> <p>mögliches Zubehör:                  Vollauszug pro Schubkasten 1 x 9191                  Filzeinlage pro Schubkasten 1 x 9404                  Spiegelrückwand 1 x 9010                  2er Set Glaskantenbeleuchtung 1 x 9532                  Funkfernbedienung 1 x 9185</p>		<p><b>B 138 H 150 T 40 cm</b></p>  <p>bestehend aus:                  2 x Korpus 8R, B 69/69                  2 x Vitrinentür                  2 x Tür</p> <p>Abb. <b>KE401F</b>  <b>KE401</b></p> <p>mögliches Zubehör:                  Spiegelrückwand 2 x 9016                  1er Set Glaskantenbeleuchtung 2 x 9531                  Funkfernbedienung 1 x 9185</p>		
<p><b>B 161 H 150 T 40 cm</b></p>  <p>bestehend aus:                  3 x Korpus 8R, B 46/69/46                  Schubkastenpaar                  Vitrinentür                  2 x Tür</p> <p>mit Sprossen <b>KE405QF</b> Abb.  <b>KE405Q</b>                  ohne Sprossen <b>KE405F</b>  <b>KE405</b>                  gespiegelt <b>KE406...</b></p> <p>mögliches Zubehör:                  Vollauszug pro Schubkasten 1 x 9191                  Filzeinlage pro Schubkasten 1 x 9404                  Spiegelrückwand 1 x 9010                  2er Set Glaskantenbeleuchtung 1 x 9532                  Funkfernbedienung 1 x 9185</p>		<p><b>B 161 H 150 T 40 cm</b></p>  <p>bestehend aus:                  3 x Korpus 8R, B 46/69/46                  Schubkastenpaar                  3 x Tür</p> <p>mit Sprossen <b>KE407QF</b> Abb.  <b>KE407Q</b>                  ohne Sprossen <b>KE407F</b>  <b>KE407</b>                  gespiegelt <b>KE408...</b></p> <p>mögliches Zubehör:                  Vollauszug pro Schubkasten 1 x 9191                  Filzeinlage pro Schubkasten 1 x 9404</p>		<p><b>B 184 H 150 T 40 cm</b></p>  <p>bestehend aus:                  3 x Korpus 8R, B 46/92/46                  Schubkastenpaar                  Vitrinentür                  2 x Tür</p> <p>mit Sprossen <b>KE400QF</b> Abb.  <b>KE400Q</b>                  ohne Sprossen <b>KE400F</b>  <b>KE400</b></p> <p>mögliches Zubehör:                  Vollauszug pro Schubkasten 1 x 9191                  Filzeinlage pro Schubkasten 1 x 9407                  Spiegelrückwand 1 x 9015                  2er Set Glaskantenbeleuchtung 1 x 9542                  Funkfernbedienung 1 x 9185</p>		

Elementbreite zzgl. 2 x 2,3 cm Kranz- bzw. Plattenüberstand

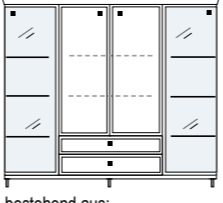
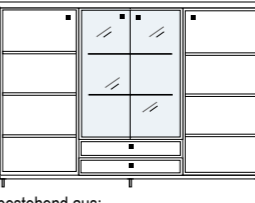
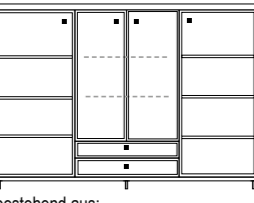
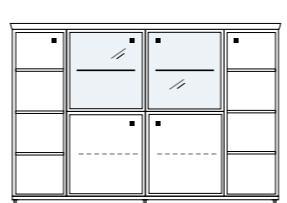
PG1	PG2	PG1	PG2	PG1	PG2	
<p><b>B 184 H 150 T 40 cm</b></p>  <p>bestehend aus:                  3 x Korpus 8R, B 46/92/46                  Schubkastenpaar                  2 x Vitrinentüren                  Türenpaar</p> <p>Abb. <b>KE409F</b>  <b>KE409</b></p> <p>mögliches Zubehör:                  Vollauszug pro Schubkasten 1 x 9191                  Filzeinlage pro Schubkasten 1 x 9407                  Spiegelrückwand 2 x 9007                  3er Set Glaskantenbeleuchtung 2 x 9523                  Funkfernbedienung 1 x 9185</p>		<p><b>B 230 H 150 T 40 cm</b></p>  <p>bestehend aus:                  3 x Korpus 8R, B 69/92/69                  Schubkastenpaar                  Vitrinentürenpaar                  2 x Tür</p> <p>mit Sprossen <b>KE410QF</b>  <b>KE410Q</b>                  ohne Sprossen <b>KE410F</b>  <b>KE410</b></p> <p>mögliches Zubehör:                  Vollauszug pro Schubkasten 1 x 9191                  Filzeinlage pro Schubkasten 1 x 9407                  Spiegelrückwand 1 x 9015                  2er Set Glaskantenbeleuchtung 1 x 9542                  Funkfernbedienung 1 x 9185</p>		<p><b>B 230 H 150 T 40 cm</b></p>  <p>bestehend aus:                  3 x Korpus 8R, B 69/92/69                  Schubkastenpaar                  Türenpaar                  2 x Tür</p> <p>mit Sprossen <b>KE411QF</b>  <b>KE411Q</b>                  ohne Sprossen <b>KE411F</b>  <b>KE411</b></p> <p>mögliches Zubehör:                  Vollauszug pro Schubkasten 1 x 9191                  Filzeinlage pro Schubkasten 1 x 9407</p>		
<p><b>B 230 H 150 T 40 cm</b></p>  <p>Foto vorhanden</p> <p>bestehend aus:                  4 x Korpus 8R, B 46/69/69/46                  2 x Vitrinentür                  4 x Tür</p> <p>mit Sprossen <b>KE414QF</b> Abb.  <b>KE414Q</b>                  ohne Sprossen <b>KE414F</b>  <b>KE414</b></p> <p>mögliches Zubehör:                  Spiegelrückwand 2 x 9016                  1er Set Glaskantenbeleuchtung 2 x 9531                  Funkfernbedienung 1 x 9185</p>						

Elementbreite zzgl. 2 x 2,3 cm Kranz- bzw. Plattenüberstand

B 46 H 186 T 40 cm	PG1	PG2	B 57.5 H 186 T 40 cm	PG1	PG2	B 69 H 186 T 40 cm	PG1	PG2	B 92 H 186 T 40 cm	PG1	PG2
bestehend aus: Korpus 10R 1 x Tür			bestehend aus: Korpus 10R 1 x Tür			bestehend aus: Korpus 10R 1 x Tür			bestehend aus: Korpus 10R Türenpaar		
mit Sprossen <b>L10029Q</b> Abb. <b>R10029Q</b>			mit Sprossen <b>L10030Q</b> Abb. <b>R10030Q</b>			mit Sprossen <b>L10031Q</b> Abb. <b>R10031Q</b>			mit Sprossen <b>10002Q</b> Abb.		
ohne Sprossen <b>L10029</b> <b>R10029</b>			ohne Sprossen <b>L10030</b> <b>R10030</b>			ohne Sprossen <b>L10031</b> <b>R10031</b>			ohne Sprossen <b>10002</b>		
mögliches Zubehör: Option auf Füßen			mögliches Zubehör: Option auf Füßen			mögliches Zubehör: Option auf Füßen			mögliches Zubehör: Option auf Füßen		

B 46 H 186 T 40 cm	PG1	PG2	B 57.5 H 186 T 40 cm	PG1	PG2	B 69 H 186 T 40 cm	PG1	PG2	B 92 H 186 T 40 cm	PG1	PG2
bestehend aus: Korpus 10R Schubkastenpaar 1 x Tür			bestehend aus: Korpus 10R Schubkastenpaar 1 x Tür			bestehend aus: Korpus 10R Schubkastenpaar 1 x Tür			bestehend aus: Korpus 10R Schubkastenpaar Türenpaar		
mit Sprossen <b>L10033Q</b> Abb. <b>R10033Q</b>			mit Sprossen <b>L10034Q</b> Abb. <b>R10034Q</b>			mit Sprossen <b>L10086Q</b> Abb. <b>R10086Q</b>			mit Sprossen <b>10017Q</b>		
ohne Sprossen <b>L10033</b> <b>R10033</b>			ohne Sprossen <b>L10034</b> <b>R10034</b>			ohne Sprossen <b>L10086</b> <b>R10086</b>			ohne Sprossen <b>10017</b>		
mögliches Zubehör: Vollauszug pro Schubk. 1 x 9191 Filzeinlage pro Schubk. 1 x 9402 Option auf Füßen			mögliches Zubehör: Vollauszug pro Schubk. 1 x 9191 Filzeinlage pro Schubk. 1 x 9403 Option auf Füßen			mögliches Zubehör: Vollauszug pro Schubk. 1 x 9191 Filzeinlage pro Schubk. 1 x 9404 Option auf Füßen			mögliches Zubehör: Vollauszug pro Schubk. 1 x 9191 Filzeinlage pro Schubk. 1 x 9407 Option auf Füßen		

B 46 H 186 T 40 cm	PG1	PG2	B 57.5 H 186 T 40 cm	PG1	PG2	B 69 H 186 T 40 cm	PG1	PG2	B 92 H 186 T 40 cm	PG1	PG2
bestehend aus: Korpus 10R 2 x Tür Schubkastenpaar			bestehend aus: Korpus 10R 2 x Tür Schubkastenpaar			bestehend aus: Korpus 10R 2 x Tür Schubkastenpaar			bestehend aus: Korpus 10R 2 x Türenpaar Schubkastenpaar		
mit Sprossen <b>L10083</b> Abb. <b>R10083</b>			mit Sprossen <b>L10093</b> Abb. <b>R10093</b>			mit Sprossen <b>L10094</b> Abb. <b>R10094</b>			mit Sprossen <b>10084</b>		
ohne Sprossen <b>L10083</b> <b>R10083</b>			ohne Sprossen <b>L10093</b> <b>R10093</b>			ohne Sprossen <b>L10094</b> <b>R10094</b>			ohne Sprossen <b>10084</b>		
mögliches Zubehör: Vollauszug pro Schubk. 1 x 9191 Filzeinlage pro Schubk. 1 x 9402 Option auf Füßen			mögliches Zubehör: Vollauszug pro Schubk. 1 x 9191 Filzeinlage pro Schubk. 1 x 9403 Option auf Füßen			mögliches Zubehör: Vollauszug pro Schubk. 1 x 9191 Filzeinlage pro Schubk. 1 x 9404 Option auf Füßen			mögliches Zubehör: Vollauszug pro Schubk. 1 x 9191 Filzeinlage pro Schubk. 1 x 9407 Option auf Füßen		

B 46 H 186 T 40 cm	PG1	PG2	B 57.5 H 186 T 40 cm	PG1	PG2	B 69 H 186 T 40 cm	PG1	PG2	B 92 H 186 T 40 cm	PG1	PG2
bestehend aus: Korpus 10R 2 x Türen			bestehend aus: Korpus 10R 2 x Türen			bestehend aus: Korpus 10R 2 x Türen			bestehend aus: Korpus 10R 2 x Türenpaar		
mit Sprossen <b>L10089</b> Abb. <b>R10089</b>			mit Sprossen <b>L10090</b> Abb. <b>R10090</b>			mit Sprossen <b>L10091</b> Abb. <b>R10091</b>			mit Sprossen <b>10092</b>		
ohne Sprossen <b>L10089</b> <b>R10089</b>			ohne Sprossen <b>L10090</b> <b>R10090</b>			ohne Sprossen <b>L10091</b> <b>R10091</b>			ohne Sprossen <b>10092</b>		
mögliches Zubehör: Option auf Füßen			mögliches Zubehör: Option auf Füßen			mögliches Zubehör: Option auf Füßen			mögliches Zubehör: Option auf Füßen		

Elementbreite zzgl. 2 x 2,3 cm Kranz- bzw. Plattenüberstand

B 46 H 186 T 40 cm	PG1	PG2	B 57.5 H 186 T 40 cm	PG1	PG2	B 69 H 186 T 40 cm	PG1	PG2	B 92 H 186 T 40 cm	PG1	PG2
bestehend aus: Korpus 10R Schubkastenpaar Vitrinentür			bestehend aus: Korpus 10R Schubkastenpaar Vitrinentür			bestehend aus: Korpus 10R Vitrinentür Schubkastenpaar			bestehend aus: Korpus 10R Vitrinentürenpaar Schubkastenpaar		
mit Sprossen <b>L10043</b> Abb. <b>R10043</b>			mit Sprossen <b>L10044</b> Abb. <b>R10044</b>			mit Sprossen <b>L10081</b> Abb. <b>R10081</b>			mit Sprossen <b>10018</b>		
ohne Sprossen <b>L10043</b> <b>R10043</b>			ohne Sprossen <b>L10044</b> <b>R10044</b>			ohne Sprossen <b>L10081</b> <b>R10081</b>			ohne Sprossen <b>10018</b>		
mögliches Zubehör: Spiegelrückwand 1 x 9007 3er Set Glaskantenbel. 1 x 9523 Vollauszug pro Schubk. 1 x 9191 Filzeinlage pro Schubk. 1 x 9402 Option auf Füßen			mögliches Zubehör: Spiegelrückwand 1 x 9077 3er Set Glaskantenbel. 1 x 9563 Vollauszug pro Schubk. 1 x 9191 Filzeinlage pro Schubk. 1 x 9403 Option auf Füßen			mögliches Zubehör: Spiegelrückwand 1 x 9006 3er Set Glaskantenbel. 1 x 9533 Vollauszug pro Schubk. 1 x 9191 Filzeinlage pro Schubk. 1 x 9404 Option auf Füßen			mögliches Zubehör: Spiegelrückwand 1 x 9014 3er Set Glaskantenbel. 1 x 9543 Funkfernbedienung 1 x 9185 Vollauszug pro Schubk. 1 x 9191 Filzeinlage pro Schubk. 1 x 9407 Option auf Füßen		









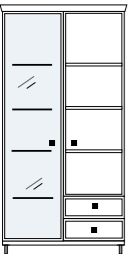
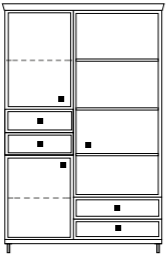
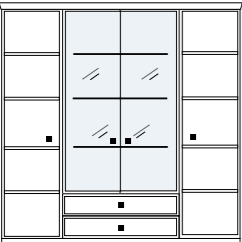
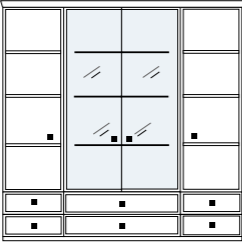

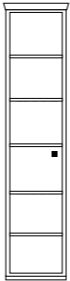
B 46 H 186 T 40 cm	PG1	PG2	B 57.5 H 186 T 40 cm	PG1	PG2	B 69 H 186 T 40 cm	PG1	PG2	B 92 H 186 T 40 cm	PG1	PG2
bestehend aus: Korpus 10R Vitrinentür Schubkastenpaar 1 x Tür			bestehend aus: Korpus 10R Vitrinentür Schubkastenpaar 1 x Tür			bestehend aus: Korpus 10R Vitrinentür Schubkastenpaar 1 x Tür			bestehend aus: Korpus 10R Vitrinentürenpaar Schubkastenpaar Türenpaar		
mit Sprossen <b>L10001</b> Abb. <b>R10001</b>			mit Sprossen <b>L10003</b> Abb. <b>R10003</b>			mit Sprossen <b>L10004</b> Abb. <b>R10004</b>			mit Sprossen <b>10005</b>		
ohne Sprossen <b>L10001</b> <b>R10001</b>			ohne Sprossen <b>L10003</b> <b>R10003</b>			ohne Sprossen <b>L10004</b> <b>R10004</b>			ohne Sprossen <b>10005</b>		
mögliches Zubehör: Spiegelrückwand 1 x 9017 1er Set Glaskantenbel. 1 x 9521 Vollauszug pro Schubk. 1 x 9191 Filzeinlage pro Schubk. 1 x 9402 Funkfernbedienung 1 x 9185 Option auf Füßen			mögliches Zubehör: Spiegelrückwand 1 x 9075 1er Set Glaskantenbel. 1 x 9561 Vollauszug pro Schubk. 1 x 9191 Filzeinlage pro Schubk. 1 x 9403 Funkfernbedienung 1 x 9185 Option auf Füßen			mögliches Zubehör: Spiegelrückwand 1 x 9016 1er Set Glaskantenbel. 1 x 9531 Vollauszug pro Schubk. 1 x 9191 Filzeinlage pro Schubk. 1 x 9404 Funkfernbedienung 1 x 9185 Option auf Füßen			mögliches Zubehör: Spiegelrückwand 1 x 9000 1er Set Glaskantenbel. 1 x 9541 Vollauszug pro Schubk. 1 x 9191 Filzeinlage pro Schubk. 1 x 9407 Funkfernbedienung 1 x 9185 Option auf Füßen		

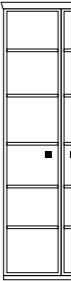
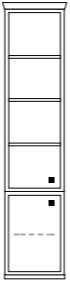
B 46 H 186 T 40 cm	PG1	PG2	B 57.5 H 186 T 40 cm	PG1	PG2	B 69 H 186 T 40 cm	PG1	PG2	B 92 H 186 T 40 cm	PG1	PG2
bestehend aus: Korpus 10R Vitrinentür 1 x Tür			bestehend aus: Korpus 10R Vitrinentür 1 x Tür			bestehend aus: Korpus 10R Vitrinentür 1 x Tür			bestehend aus: Korpus 10R Vitrinentürenpaar Türenpaar		
mit Sprossen <b>L10075</b> Abb. <b>R10075</b>			mit Sprossen <b>L10076</b> Abb. <b>R10076</b>			mit Sprossen <b>L10095</b> Abb. <b>R10095</b>			mit Sprossen <b>10096</b>		
ohne Sprossen <b>L10075</b> <b>R10075</b>			ohne Sprossen <b>L10076</b> <b>R10076</b>			ohne Sprossen <b>L10095</b> <b>R10095</b>			ohne Sprossen <b>10096</b>		
mögliches Zubehör: Spiegelrückwand 1 x 9011 2er Set Glaskantenbel. 1 x 9522 Funkfernbedienung 1 x 9185 Option auf Füßen			mögliches Zubehör: Spiegelrückwand 1 x 9076 2er Set Glaskantenbel. 1 x 9562 Funkfernbedienung 1 x 9185 Option auf Füßen			mögliches Zubehör: Spiegelrückwand 1 x 9010 2er Set Glaskantenbel. 1 x 9532 Funkfernbedienung 1 x 9185 Option auf Füßen			mögliches Zubehör: Spiegelrückwand 1 x 9015 2er Set Glaskantenbel. 1 x 9542 Funkfernbedienung 1 x 9185 Option auf Füßen		

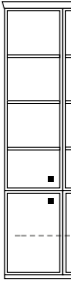
B 46 H 186 T 40 cm	PG1	PG2	B 57.5 H 186 T 40 cm	PG1	PG2	B 69 H 186 T 40 cm	PG1	PG2	B 92 H 186 T 40 cm	PG1	PG2
bestehend aus: Korpus 10R Vitrinentür			bestehend aus: Korpus 10R Vitrinentür			bestehend aus: Korpus 10R Vitrinentür			bestehend aus: Korpus 10R Vitrinentürenpaar		
mit Sprossen <b>L10048</b> Abb. <b>R10048</b>			mit Sprossen <b>L10049</b> Abb. <b>R10049</b>			mit Sprossen <b>L10050</b> Abb. <b>R10050</b>			mit Sprossen <b>10051</b>		
ohne Sprossen <b>L10048</b> <b>R10048</b>			ohne Sprossen <b>L10049</b> <b>R10049</b>			ohne Sprossen <b>L10050</b> <b>R10050</b>			ohne Sprossen <b>10051</b>		
mögliches Zubehör: Spiegelrückwand 1 x 9005 4er Set Glaskantenbel. 1 x 9524 Funkfernbedienung 1 x 9185 Option auf Füßen			mögliches Zubehör: Spiegelrückwand 1 x 9078 4er Set Glaskantenbel. 1 x 9564 Funkfernbedienung 1 x 9185 Option auf Füßen			mögliches Zubehör: Spiegelrückwand 1 x 9003 4er Set Glaskantenbel. 1 x 9534 Funkfernbedienung 1 x 9185 Option auf Füßen			mögliches Zubehör: Spiegelrückwand 1 x 9013 4er Set Glaskantenbel. 1 x 9544 Funkfernbedienung 1 x 9185 Option auf Füßen		

Elementbreite zzgl. 2 x 2,3 cm Kranz- bzw. Plattenüberstand

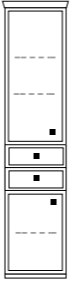
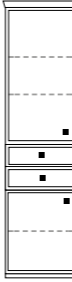
PG1	PG2	PG1	PG2
<p><b>B 92 H 186 T 40 cm</b></p>  <p>bestehend aus: 2 x Korpus 10R, B 46/46 Schubkastenpaar Vitrinentür Tür</p> <p>mit Sprossen <b>KE25QF</b> Abb. <b>KE25Q</b> ohne Sprossen <b>KE25F</b> <b>KE25</b> gespiegelt <b>KE26...</b></p> <p>mögliches Zubehör: Vollauszug pro Schubkasten 1 x 9191 Filzeinlage pro Schubkasten 1 x 9402 Spiegelrückwand 1 x 9005 4er Set Glaskantenbeleuchtung 1 x 9524</p>		<p><b>B 126.5 H 186 T 40 cm</b></p>  <p>bestehend aus: 2 x Korpus 10R, B 57.5/69 2 x Schubkastenpaar 3 x Tür</p> <p>mit Sprossen <b>KE31QF</b> Abb. <b>KE31Q</b> ohne Sprossen <b>KE31F</b> <b>KE31</b> gespiegelt <b>KE32...</b></p> <p>mögliches Zubehör: Vollauszug pro Schubkasten 1 x 9191 Filzeinlage pro Schubkasten 1 x 9402 schmal 1 x 9404 breit</p>	
<p><b>B 184 H 186 T 40 cm</b></p>  <p>bestehend aus: 3 x Korpus 10R, B 46/92/46 Vitrinentürenpaar 1 x Schubkastenpaar 2 x Tür</p> <p>mit Sprossen <b>KE323Q</b> Abb. ohne Sprossen <b>KE323</b></p> <p>mögliches Zubehör: Vollauszug pro Schubkasten 1 x 9191 Filzeinlage pro Schubkasten 1 x 9402, 1 x 9407 Spiegelrückwand 1 x 9014 3er Set Glaskantenbeleuchtung 1 x 9543</p>		<p><b>B 184 H 186 T 40 cm</b></p>  <p>bestehend aus: 3 x Korpus 10R, B 46/92/46 Vitrinentürenpaar 3 x Schubkastenpaar 2 x Tür</p> <p>mit Sprossen <b>KE34Q</b> Abb. ohne Sprossen <b>KE34</b></p> <p>mögliches Zubehör: Vollauszug pro Schubkasten 1 x 9191 Filzeinlage pro Schubkasten 1 x 9402, 1 x 9407 Spiegelrückwand 1 x 9014 3er Set Glaskantenbeleuchtung 1 x 9543</p>	

PG1	PG2	PG1	PG2	PG1	PG2	PG1	PG2
<p><b>B 46 H 221 T 40 cm</b></p>  <p>bestehend aus: Korpus 12R Tür</p> <p>mit Sprossen <b>L12009Q</b> Abb. <b>R12009Q</b> ohne Sprossen <b>L12009</b> <b>R12009</b></p>		<p><b>B 57.5 H 221 T 40 cm</b></p>  <p>bestehend aus: Korpus 12R Tür</p> <p>mit Sprossen <b>L12010Q</b> Abb. <b>R12010Q</b> ohne Sprossen <b>L12010</b> <b>R12010</b></p>		<p><b>B 69 H 221 T 40 cm</b></p>  <p>bestehend aus: Korpus 12R Tür</p> <p>mit Sprossen <b>L12011Q</b> Abb. <b>R12011Q</b> ohne Sprossen <b>L12011</b> <b>R12011</b></p>		<p><b>B 92 H 221 T 40 cm</b></p>  <p>bestehend aus: Korpus 12R Türenpaar</p> <p>mit Sprossen <b>L12012Q</b> ohne Sprossen <b>L12012</b></p>	
<p><b>B 46 H 221 T 40 cm</b></p>  <p>bestehend aus: Korpus 12R 2 x Tür</p> <p>mit Sprossen <b>L12019Q</b> Abb. <b>R12019Q</b> ohne Sprossen <b>L12019</b> <b>R12019</b></p>		<p><b>B 57.5 H 221 T 40 cm</b></p>  <p>bestehend aus: Korpus 12R 2 x Tür</p> <p>mit Sprossen <b>L12020Q</b> Abb. <b>R12020Q</b> ohne Sprossen <b>L12020</b> <b>R12020</b></p>		<p><b>B 69 H 221 T 40 cm</b></p>  <p>bestehend aus: Korpus 12R 2 x Tür</p> <p>mit Sprossen <b>L12321Q</b> Abb. <b>R12321Q</b> ohne Sprossen <b>L12321</b> <b>R12321</b></p>		<p><b>B 92 H 221 T 40 cm</b></p>  <p>bestehend aus: Korpus 12R Türenpaar</p> <p>mit Sprossen <b>L12366Q</b> Abb. ohne Sprossen <b>L12366</b></p>	
<p><b>B 46 H 221 T 40 cm</b></p>  <p>bestehend aus: Korpus 12R Tür Schubkastenpaar</p> <p>mit Sprossen <b>L12031Q</b> Abb. <b>R12031Q</b> ohne Sprossen <b>L12031</b> <b>R12031</b> mögliches Zubehör: Vollauszug pro Schubk. 1 x 9191 Filzeinlage pro Schubk. 1 x 9402</p>		<p><b>B 57.5 H 221 T 40 cm</b></p>  <p>bestehend aus: Korpus 12R Tür Schubkastenpaar</p> <p>mit Sprossen <b>L12032Q</b> Abb. <b>R12032Q</b> ohne Sprossen <b>L12032</b> <b>R12032</b> mögliches Zubehör: Vollauszug pro Schubk. 1 x 9191 Filzeinlage pro Schubk. 1 x 9403</p>		<p><b>B 69 H 221 T 40 cm</b></p>  <p>bestehend aus: Korpus 12R 4 x Einlegeboden Schubkastenpaar</p> <p>mit Sprossen <b>L12313Q</b> Abb. <b>R12313Q</b> ohne Sprossen <b>L12313</b> <b>R12313</b> mögliches Zubehör: Vollauszug pro Schubk. 1 x 9191 Filzeinlage pro Schubk. 1 x 9404</p>		<p><b>B 92 H 221 T 40 cm</b></p>  <p>bestehend aus: Korpus 12R Vitrinentürenpaar Schubkastenpaar</p> <p>mit Sprossen <b>L12362Q</b> Abb. ohne Sprossen <b>L12362</b> mögliches Zubehör: Vollauszug pro Schubk. 1 x 9191 Filzeinlage pro Schubk. 1 x 9407</p>	
<p><b>B 46 H 221 T 40 cm</b></p>  <p><b>L12023</b> Abb. <b>R12023</b></p> <p>bestehend aus: Korpus 12R 2 x Tür Schubkastenpaar</p> <p>mögliches Zubehör: Vollauszug pro Schubk. 1 x 9191 Filzeinlage pro Schubk. 1 x 9402</p>		<p><b>B 57.5 H 221 T 40 cm</b></p>  <p><b>L12405</b> Abb. <b>R12405</b></p> <p>bestehend aus: Korpus 12R 2 x Tür Schubkastenpaar</p> <p>mögliches Zubehör: Vollauszug pro Schubk. 1 x 9191 Filzeinlage pro Schubk. 1 x 9403</p>		<p><b>B 69 H 221 T 40 cm</b></p>  <p><b>L12406</b> Abb. <b>R12406</b></p> <p>bestehend aus: Korpus 12R 2 x Tür Schubkastenpaar</p> <p>mögliches Zubehör: Vollauszug pro Schubk. 1 x 9191 Filzeinlage pro Schubk. 1 x 9404</p>		<p><b>B 92 H 221 T 40 cm</b></p>  <p><b>L12372</b></p> <p>bestehend aus: Korpus 12R 2 x Türenpaar Schubkastenpaar</p> <p>mögliches Zubehör: Vollauszug pro Schubk. 1 x 9191 Filzeinlage pro Schubk. 1 x 9407</p>	

SCHRÄNKE / VITRINEN 12R

B 46 H 221 T 40 cm	PG1	PG2	B 57.5 H 221 T 40 cm	PG1	PG2	B 69 H 221 T 40 cm	PG1	PG2	B 92 H 221 T 40 cm	PG1	PG2
bestehend aus: Korpus 12R Tür 2 x Schubkastenpaar			bestehend aus: Korpus 12R Tür 2 x Schubkastenpaar			bestehend aus: Korpus 12R Tür 2 x Schubkastenpaar			bestehend aus: Korpus 12R Türenpaar 2 x Schubkastenpaar		
mit Sprossen <b>L12331Q</b> Abb. <b>R12331Q</b> ohne Sprossen <b>L12331</b> <b>R12331</b>			mit Sprossen <b>L12332Q</b> Abb. <b>R12332Q</b> ohne Sprossen <b>L12332</b> <b>R12332</b>			mit Sprossen <b>L12333Q</b> Abb. <b>R12333Q</b> ohne Sprossen <b>L12333</b> <b>R12333</b>			mit Sprossen <b>12364Q</b> Abb. <b>12364</b> ohne Sprossen <b>12364</b>		
mögliches Zubehör: Vollauszug pro Schubk. 1 x 9191 Filzeinlage pro Schubk. 1 x 9402			mögliches Zubehör: Vollauszug pro Schubk. 1 x 9191 Filzeinlage pro Schubk. 1 x 9403			mögliches Zubehör: Vollauszug pro Schubk. 1 x 9191 Filzeinlage pro Schubk. 1 x 9404			mögliches Zubehör: Vollauszug pro Schubk. 1 x 9191 Filzeinlage pro Schubk. 1 x 9407		
B 46 H 221 T 40 cm	PG1	PG2	B 57.5 H 221 T 40 cm	PG1	PG2	B 69 H 221 T 40 cm	PG1	PG2	B 92 H 221 T 40 cm	PG1	PG2
bestehend aus: Korpus 12R 2 x Tür Klappe			bestehend aus: Korpus 12R 2 x Tür Klappe			bestehend aus: Korpus 12R, 2 x Tür Klappe / Schreibfach/Barfach Klappe <b>L12342</b> Abb. <b>R12342</b> Barfach <b>L12347</b> Abb. <b>R12347</b> <b>L12346</b> Abb. <b>R12346</b>			bestehend aus: Korpus 12R 2 x Holztürenpaar Klappe / Schreibfach/Barfach Klappe <b>12350</b> Barfach <b>12349</b> Schreibfach <b>12348</b>		
<b>L12344</b> Abb. <b>R12344</b>			<b>L12345</b> Abb. <b>R12345</b>								
B 46 H 221 T 40 cm	PG1	PG2	B 57.5 H 221 T 40 cm	PG1	PG2	B 69 H 221 T 40 cm	PG1	PG2	B 92 H 221 T 40 cm	PG1	PG2
bestehend aus: Korpus 12R Vitrinentür Schubkastenpaar			bestehend aus: Korpus 12R Vitrinentür Schubkastenpaar			bestehend aus: Korpus 12R Vitrinentür Schubkastenpaar			bestehend aus: Korpus 12R Vitrinentürenpaar Schubkastenpaar		
mögliches Zubehör: Spiegelrückwand 1 x 9005 4er Set Glaskantenbel. 1 x 9524			mögliches Zubehör: Spiegelrückwand 1 x 9078 4er Set Glaskantenbel. 1 x 9564			mögliches Zubehör: Spiegelrückwand 1 x 9003 4er Set Glaskantenbel. 1 x 9534			mögliches Zubehör: Spiegelrückwand 1 x 9013 4er Set Glaskantenbel. 1 x 9544		
<b>L12399</b> Abb. <b>R12399</b>			<b>L12400</b> Abb. <b>R12400</b>			<b>L12315</b> Abb. <b>R12315</b>			<b>12316</b>		
B 46 H 221 T 40 cm	PG1	PG2	B 57.5 H 221 T 40 cm	PG1	PG2	B 69 H 221 T 40 cm	PG1	PG2	B 92 H 221 T 40 cm	PG1	PG2
bestehend aus: Korpus 12R Vitrinentür Tür			bestehend aus: Korpus 12R Vitrinentür Tür			bestehend aus: Korpus 12R Vitrinentür Tür			bestehend aus: Korpus 12R Vitrinentürenpaar Türenpaar		
mögliches Zubehör: Spiegelrückwand 1 x 9007 3er Set Glaskantenbel. 1 x 9523			mögliches Zubehör: Spiegelrückwand 1 x 9077 3er Set Glaskantenbel. 1 x 9563			mögliches Zubehör: Spiegelrückwand 1 x 9006 3er Set Glaskantenbel. 1 x 9533			mögliches Zubehör: Spiegelrückwand 1 x 9014 3er Set Glaskantenbel. 1 x 9543		
<b>L12323</b> Abb. <b>R12323</b>			<b>L12324</b> Abb. <b>R12324</b>			<b>L12325</b> Abb. <b>R12325</b>			<b>12378</b>		



Elementbreite zzgl. 2 x 2,3 cm Kranz- bzw. Plattenüberstand

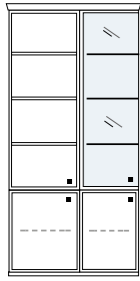
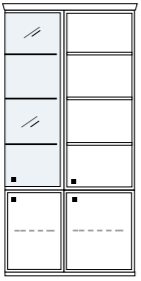
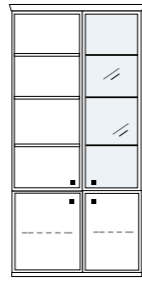
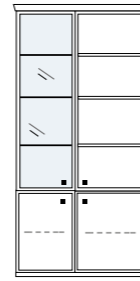

SCHRÄNKE / VITRINEN 12R

B 46 H 221 T 40 cm	PG1	PG2	B 57.5 H 221 T 40 cm	PG1	PG2	B 69 H 221 T 40 cm	PG1	PG2	B 92 H 221 T 40 cm	PG1	PG2
bestehend aus: Korpus 12R Vitrinentür 2 x Schubkastenpaar			bestehend aus: Korpus 12R Vitrinentür 2 x Schubkastenpaar			bestehend aus: Korpus 12R Vitrinentür 2 x Schubkastenpaar			bestehend aus: Korpus 12R Vitrinentürenpaar 2 x Schubkastenpaar		
mögliches Zubehör: Spiegelrückwand 1 x 9007 3er Set Glaskantenbel. 1 x 9523			mögliches Zubehör: Spiegelrückwand 1 x 9077 3er Set Glaskantenbel. 1 x 9563			mögliches Zubehör: Spiegelrückwand 1 x 9006 3er Set Glaskantenbel. 1 x 9533			mögliches Zubehör: Spiegelrückwand 1 x 9014 3er Set Glaskantenbel. 1 x 9543		
<b>L12354</b> Abb. <b>R12354</b>			<b>L12355</b> Abb. <b>R12355</b>			<b>L12356</b> Abb. <b>R12356</b>			<b>12365</b>		
B 46 H 221 T 40 cm	PG1	PG2	B 57.5 H 221 T 40 cm	PG1	PG2	B 69 H 221 T 40 cm	PG1	PG2	B 92 H 221 T 40 cm	PG1	PG2
bestehend aus: Korpus 12R Tür 4R Schubkastenpaar Vitrinentür 6R			bestehend aus: Korpus 12R Tür 4R Schubkastenpaar Vitrinentür 6R			bestehend aus: Korpus 12R Tür 4R Schubkastenpaar Vitrinentür 6R			bestehend aus: Korpus 12R Türenpaar 4R Schubkastenpaar Vitrinentürenpaar 6R		
mögliches Zubehör: Spiegelrückwand 1 x 9011 2er Set Glaskantenbel. 1 x 9522			mögliches Zubehör: Spiegelrückwand 1 x 9076 2er Set Glaskantenbel. 1 x 9562			mögliches Zubehör: Spiegelrückwand 1 x 9010 2er Set Glaskantenbel. 1 x 9532			mögliches Zubehör: Spiegelrückwand 1 x 9015 2er Set Glaskantenbel. 1 x 9542		
<b>L12044</b> Abb. <b>R12044</b>			<b>L12045</b> Abb. <b>R12045</b>			<b>L12046</b> Abb. <b>R12046</b>			<b>12047</b>		
B 46 H 221 T 40 cm	PG1	PG2	B 57.5 H 221 T 40 cm	PG1	PG2	B 69 H 221 T 40 cm	PG1	PG2	B 92 H 221 T 40 cm	PG1	PG2
bestehend aus: Korpus 12R Vitrinentür			bestehend aus: Korpus 12R Vitrinentür			bestehend aus: Korpus 12R Vitrinentür			bestehend aus: Korpus 12R Vitrinentürenpaar Türenpaar		
mögliches Zubehör: Spiegelrückwand 1 x 9007 3er Set Glaskantenbel. 1 x 9563 1er Set Glaskantenbel. 1 x 9521			mögliches Zubehör: Spiegelrückwand 1x9077,1x9075 3er Set Glaskantenbel. 1 x 9563 1er Set Glaskantenbel. 1 x 9561			mögliches Zubehör: Spiegelrückwand 1x9006,1x9016 3er Set Glaskantenbel. 1 x 9533 1er Set Glaskantenbel. 1 x 9531			mögliches Zubehör: Spiegelrückwand 1x9014,1x9017 3er Set Glaskantenbel. 1 x 9543 1er Set Glaskantenbel. 1 x 9541		
<b>L12144</b> Abb. <b>R12144</b>			<b>L12145</b> Abb. <b>R12145</b>			<b>L12146</b> Abb. <b>R12146</b>			<b>12147</b>		
B 46 H 221 T 40 cm	PG1	PG2	B 57.5 H 221 T 40 cm	PG1	PG2	B 69 H 221 T 40 cm	PG1	PG2	B 92 H 221 T 40 cm	PG1	PG2
bestehend aus: Korpus 12R Vitrinentür 8R Tür 4R			bestehend aus: Korpus 12R Vitrinentür 8R Tür 4R			bestehend aus: Korpus 12R Vitrinentür 8R Tür 4R			bestehend aus: 2 x Korpus 12R 3 x Tür		
mögliches Zubehör: Spiegelrückwand 1 x 9007 3er Set Glaskantenbel. 1 x 9523			mögliches Zubehör: Spiegelrückwand 1 x 9007 3er Set Glaskantenbel. 1 x 9523			mögliches Zubehör: Spiegelrückwand 1 x 9007 3er Set Glaskantenbel. 1 x 9523			mit Sprossen <b>KE510Q</b> Abb. ohne Sprossen <b>KE510</b>		
<b>12454</b>			<b>12453</b>			<b>12453</b>			<b>KE511Q</b> Abb. <b>KE511</b>		



Elementbreite zzgl. 2 x 2,3 cm Kranz- bzw. Plattenüberstand

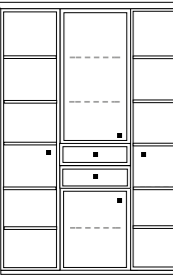
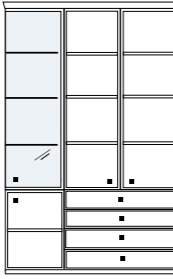

PG1	PG2	PG1	PG2	PG1	PG2	PG1	PG2	PG1	PG2
 <p><b>B 103.5 H 221 T 40 cm</b></p> <p>bestehend aus: 2 x Korpus 12R Vitrinentür 3 x Tür</p> <p>mit Sprossen <b>KE513Q</b> Abb.</p> <p>ohne Sprossen <b>KE513</b></p>		 <p><b>B 103.5 H 221 T 40 cm</b></p> <p>bestehend aus: 2 x Korpus 12R Vitrinentür 3 x Tür</p> <p>mit Sprossen <b>KE514Q</b> Abb.</p> <p>ohne Sprossen <b>KE514</b></p>		 <p><b>B 103.5 H 221 T 40 cm</b></p> <p>bestehend aus: 2 x Korpus 12R Vitrinentür 3 x Tür</p> <p>mit Sprossen <b>KE515Q</b> Abb.</p> <p>ohne Sprossen <b>KE515</b></p>		 <p><b>B 103.5 H 221 T 40 cm</b></p> <p>bestehend aus: 2 x Korpus 12R Vitrinentür 3 x Tür</p> <p>mit Sprossen <b>KE516Q</b> Abb.</p> <p>ohne Sprossen <b>KE516</b></p>			

PG1	PG2	PG1	PG2	PG1	PG2	PG1	PG2
 <p><b>B 138 H 221 T 40 cm</b></p> <p>bestehend aus: 3 x Korpus 12R, B 46/46/46 3 x Vitrinentür 3 x Tür</p> <p><b>KE424</b></p> <p>mögliches Zubehör: Spiegelrückwand 3 x 9007 3er Set Glaskantenbeleuchtung 3 x 9523 Funkfernbedienung 1 x 9185</p>		 <p><b>B 149.5 H 221 T 40 cm</b></p> <p>bestehend aus: 3 x Korpus 12R, B 46/57.5/46 2 x Vitrinentür 4 x Tür Schubkastenpaar</p> <p><b>KE421</b> Abb. gespiegelt <b>KE422</b></p> <p>mögliches Zubehör: Spiegelrückwand 2 x 9007 3er Set Glaskantenbeleuchtung 2 x 9523 Funkfernbedienung 1 x 9185 Vollauszug pro Schubkasten 1 x 9191 Filzeinlage pro Schubkasten 1 x 9402</p>		 <p><b>B 149.5 H 221 T 40 cm</b></p> <p>bestehend aus: 3 x Korpus 12R, B 46/57.5/46 2 x Vitrinentür 4 x Tür Schubkastenpaar</p> <p><b>KE419</b> Abb. gespiegelt <b>KE420</b></p> <p>mögliches Zubehör: Spiegelrückwand 2 x 9007 3er Set Glaskantenbeleuchtung 2 x 9523 Funkfernbedienung 1 x 9185 Vollauszug pro Schubkasten 1 x 9191 Filzeinlage pro Schubkasten 1 x 9402</p>			

PG1	PG2	PG1	PG2	PG1	PG2
 <p><b>B 149.5 H 221 T 40 cm</b></p> <p>bestehend aus: 3 x Korpus 12R, B 46/57.5/46 4 x Tür Schubkastenpaar</p> <p>mit Sprossen <b>KE13Q</b> Abb.</p> <p>ohne Sprossen <b>KE13</b></p> <p>gespiegelt <b>KE14...</b></p> <p>mögliches Zubehör: Vollauszug pro Schubkasten 1 x 9191 Filzeinlage pro Schubkasten 1 x 9403</p>		 <p><b>B 184 H 221 T 40 cm</b> Foto vorhanden</p> <p>bestehend aus: 3 x Korpus 12R, B 46/92/46 2 x Vitrinentür Türenpaar 2 x Tür 2 x Schubkastenpaar</p> <p>mit Sprossen <b>KE425Q</b> Abb.</p> <p>ohne Sprossen <b>KE425</b></p> <p>mögliches Zubehör: Spiegelrückwand 2 x 9007 3er Set Glaskantenbeleuchtung 2 x 9523 Funkfernbedienung 1 x 9185 Vollauszug pro Schubkasten 1 x 9191 Filzeinlage pro Schubkasten 1 x 9407</p>		 <p><b>B 184 H 221 T 40 cm</b></p> <p>bestehend aus: 3 x Korpus 12R, B 46/92/46 2 x Vitrinentür Türenpaar 2 x Tür Schubkastenpaar</p> <p>mit Sprossen <b>KE426Q</b> Abb.</p> <p>ohne Sprossen <b>KE426</b></p> <p>mögliches Zubehör: Spiegelrückwand 2 x 9007 3er Set Glaskantenbeleuchtung 2 x 9523 Funkfernbedienung 1 x 9185 Vollauszug pro Schubkasten 1 x 9191 Filzeinlage pro Schubkasten 1 x 9407</p>	

Elementbreite zzgl. 2 x 2,3 cm Kranz- bzw. Plattenüberstand

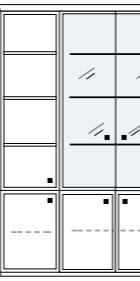
PG1	PG2	PG1	PG2	PG1	PG2
 <p><b>B 184 H 221 T 40 cm</b></p> <p>bestehend aus: 3 x Korpus 12R, B 46/92/46 2 x Vitrinentür 2 x Türenpaar 2 x Tür Klappe mit Bar- oder Schreibfach</p> <p>Klappe mit Bar- oder Schreibfach Klappe <b>KE423</b> Barfach <b>KE427</b> Schreibfach <b>KE428</b></p> <p>mögliches Zubehör: Spiegelrückwand 2 x 9007 3er Set Glaskantenbeleuchtung 2 x 9523 Schreib-/Barfach-Beleuchtung 1 x 9372</p>		 <p><b>B 184 H 221 T 40 cm</b></p> <p>bestehend aus: 3 x Korpus 12R, B 46/92/46 2 x Vitrinentür 2 x Türenpaar 2 x Tür Schubkastenpaar</p> <p><b>KE429</b></p> <p>mögliches Zubehör: Spiegelrückwand 2 x 9007 3er Set Glaskantenbeleuchtung 2 x 9523 Funkfernbedienung 1 x 9185 Vollauszug pro Schubkasten 1 x 9191 Filzeinlage pro Schubkasten 1 x 9407</p>		 <p><b>B 184 H 221 T 40 cm</b></p> <p>bestehend aus: 3 x Korpus 12R, B 46/92/46 2 x Vitrinentür 2 x Türenpaar 2 x Tür Schubkastenpaar</p> <p><b>KE430</b></p> <p>mögliches Zubehör: Spiegelrückwand 2 x 9007 3er Set Glaskantenbeleuchtung 2 x 9523 Funkfernbedienung 1 x 9185 Vollauszug pro Schubkasten 1 x 9191 Filzeinlage pro Schubkasten 1 x 9407</p>	

PG1	PG2	PG1	PG2	PG1	PG2
 <p><b>B 184 H 221 T 40 cm</b></p> <p>bestehend aus: 3 x Korpus 12R, B 46/92/46 Vitrinentürenpaar 1 x Türenpaar 4 x Tür</p> <p>mit Sprossen <b>KE431Q</b> Abb.</p> <p>ohne Sprossen <b>KE431</b></p> <p>mögliches Zubehör: Spiegelrückwand 1 x 9014 3er Set Glaskantenbeleuchtung 1 x 9543 Funkfernbedienung 1 x 9185</p>		 <p><b>B 184 H 221 T 40 cm</b></p> <p>bestehend aus: 3 x Korpus 12R, B 46/92/46 Vitrinentürenpaar 1 x Türenpaar 4 x Tür 2 x Schubkastenpaar</p> <p><b>KE436</b></p> <p>mögliches Zubehör: Spiegelrückwand 1 x 9014 3er Set Glaskantenbeleuchtung 1 x 9543 Funkfernbedienung 1 x 9185 Vollauszug pro Schubkasten 1 x 9191 Filzeinlage pro Schubkasten 1 x 9402</p>		 <p><b>B 184 H 221 T 40 cm</b></p> <p>bestehend aus: 3 x Korpus 12R, B 46/92/46 Schubkastenpaar 2 x Türenpaar 4 x Tür</p> <p>mit Sprossen <b>KE437Q</b> Abb.</p> <p>ohne Sprossen <b>KE437</b></p> <p>mögliches Zubehör: Vollauszug pro Schubkasten 1 x 9191 Filzeinlage pro Schubkasten 1 x 9407</p>	

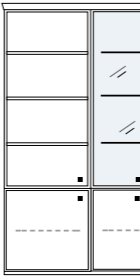
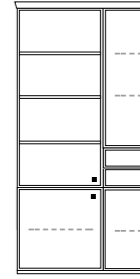
PG1	PG2	PG1	PG2	PG1	PG2
 <p><b>B 207 H 221 T 40 cm</b></p> <p>bestehend aus: 3 x Korpus 12R, B 69/69/69 Vitrinentür 4 x Tür Schubkastenpaar</p> <p>mit Sprossen <b>KE439Q</b> Abb.</p> <p>ohne Sprossen <b>KE439</b></p> <p>gespiegelt <b>KE440...</b></p> <p>mögliches Zubehör: Spiegelrückwand 1 x 9003 4er Set Glaskantenbeleuchtung 1 x 9534 Funkfernbedienung 1 x 9185 Vollauszug pro Schubkasten 1 x 9191 Filzeinlage pro Schubkasten 1 x 9404</p>		 <p><b>B 230 H 221 T 40 cm</b></p> <p>bestehend aus: 3 x Korpus 12R, B 69/92/69 Vitrinentürenpaar 1 x Türenpaar 4 x Tür</p> <p>mit Sprossen <b>KE441Q</b> Abb.</p> <p>ohne Sprossen <b>KE441</b></p> <p>mögliches Zubehör: Spiegelrückwand 1 x 9014 3er Set Glaskantenbeleuchtung 1 x 9543 Funkfernbedienung 1 x 9185</p>		 <p><b>B 230 H 221 T 40 cm</b></p> <p>bestehend aus: 3 x Korpus 12R, B 69/92/69 Schubkastenpaar 2 x Türenpaar 4 x Tür</p> <p>mit Sprossen <b>KE442Q</b> Abb.</p> <p>ohne Sprossen <b>KE442</b></p> <p>mögliches Zubehör: Vollauszug pro Schubkasten 1 x 9191 Filzeinlage pro Schubkasten 1 x 9407</p>	

Elementbreite zzgl. 2 x 2,3 cm Kranz- bzw. Plattenüberstand

# STOLLEN & BÖDEN

STOLLEN (14 R STOLLEN INCL. DECKENSPANNER)		TIEFE 38.5 cm BREITE 3 cm						TIEFE 28.5 cm BREITE 3 cm					
													
Höhe *		10R 186 cm	12R 221 cm	14R 249 cm	10R 186 cm	12R 221 cm	14R 249 cm						
Bestell-Nr.		3827	3820	3831	2827	2820	2831						
Sockelboden Bestell-Nr.													
PG1													

PG1

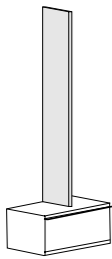





AUFSATZ-STOLLEN  AUF UNTERTEIL ODER KORPUS (INKL. VORSATZSTOLLEN)		TIEFE 38.5 cm BREITE 3 cm						TIEFE 28.5 cm BREITE 3 cm					
													
Höhenangabe ist die Gesamthöhe inkl. Korpus, unabhängig von der Korpushöhe													
Höhe *		10R 186 cm	12R 221 cm	14R 249 cm	10R 186 cm	12R 221 cm	14R 249 cm						
Bestell-Nr.		3834	3817	3821	2834	2817	2821						
PG1													

PG1

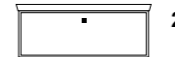

INNENECKE		ECKSTOLLEN					
							
Preis gilt pro Boden incl. Eckstollen		Preis gilt bis Höhe 260 cm					
<b>B 90 H 2.6 T 90 cm</b> Für Stollentiefe 38.5 cm <b>3815</b>  <b>B 90 H 2.6 T 90 cm</b> Für Stollentiefe 28.5 cm <b>2815</b>		<b>B 10 H 2.6 T 10 cm</b> <b>3839</b>					

PG1

# ZWISCHENBAU-ELEMENTE nur zwischen 2 Stollen oder Korpusen zu verwenden.



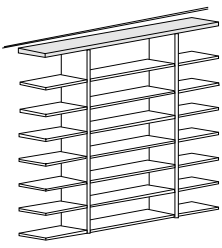









HÄNGESCHRANK mit Klappe nach oben öffnend		HÄNGESCHRANK mit Klappe nach unten öffnend		SCHUBKÄSTEN zwischen 38cm Stollen	
					
2R <b>B 138 H 43 T 30.5 cm</b> <b>02072 H</b>		2R <b>B 92 H 43 T 30.5 cm</b> <b>02070 H</b>		2R <b>B 46 H 43 T 41 cm</b> <b>02064 H</b>	
					
2R <b>B 138 H 43 T 30.5 cm</b> <b>02062 H</b>		2R <b>B 92 H 43 T 30.5 cm</b> <b>02060 H</b>		2R <b>B 69 H 43 T 41 cm</b> <b>02065 H</b>	
				Achtung: Andere Tiefe als Hängeschränke!	

PG1

ZUM AUFLEGEN PREIS JE 10 CM MAX. 250 CM DURCHGEHEND		nur zwischen 2 Stollen oder Korpusen zu verwenden.		nur zwischen 2 Stollen oder Korpusen zu verwenden.	
					
<b>5001</b>		bestehend aus: 1 x 6R Korpus 1 x Vitrinentür 2 x Glaseinlegeböden		bestehend aus: 1 x 6R Korpus 1 x Vitrinentür 2 x Glaseinlegeböden	
		<b>B 34.5 H 105,5 T 41 cm</b> <b>L06243H</b> Abb. <b>R06244H</b>		<b>B 46 H 105,5 T 41 cm</b> <b>L06129H</b> Abb. <b>R06130H</b>	
		<b>B 34.5 H 105,5 T 31 cm</b> <b>L06241H</b> Abb. <b>R06242H</b>		<b>B 46 H 105,5 T 31 cm</b> <b>L06029H</b> Abb. <b>R06030H</b>	
		mögliches Zubehör: LED Spot f. Vitrine 1 x 9581		mögliches Zubehör: LED Spot f. Vitrine 1 x 9581	



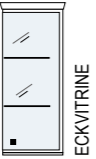



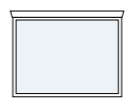

PG1

## WANDHÄNGEELEMENTE TIEFE 30 cm

PG1	PG2	PG1	PG2	PG1	PG2
<b>HÄNGESCHRANK mit Klappe</b> nach oben öffnend  <b>2R</b> <b>B 138 H 43 T 30.5 cm 02072 W</b>		<b>HÄNGESCHRANK mit Klappe</b> nach oben öffnend  <b>2R</b> <b>B 92 H 43 T 30.5 cm 02070 W</b>			
nach unten öffnend  <b>2R</b> <b>B 138 H 43 T 30.5 cm 02062 W</b>		nach unten öffnend  <b>2R</b> <b>B 92 H 43 T 30.5 cm 02060 W</b>			
<b>B 46 H 79 T 30 cm</b>  bestehend aus: Korpus 4R 1 x Tür <b>L04060 W</b> Abb. <b>R04060 W</b>		<b>B 46 H 114 T 30 cm</b>  bestehend aus: Korpus 6R 1 x Tür <b>L06034 W</b> Abb. <b>R06034 W</b>		<b>B 46 H 149 T 30 cm</b>  bestehend aus: Korpus 8R 1 x Tür mit Sprossen <b>L08024 WQ</b> Abb. <b>R08024 WQ</b> ohne Sprossen <b>L08024 W</b> <b>R08024 W</b>	
<b>B 46 H 79 T 30 cm</b>  bestehend aus: Korpus 4R Vitrinentür <b>L04029 W</b> Abb. <b>R04029 W</b>  mögliches Zubehör: Spiegelrückwand 1 x 9017 1er Set Glaskantenbeleuchtung 1 x 9521		<b>B 46 H 114 T 30 cm</b>  bestehend aus: Korpus 6R Vitrinentür <b>L06029 W</b> Abb. <b>R06029 W</b>  mögliches Zubehör: Spiegelrückwand 1 x 9011 2er Set Glaskantenbel. 1 x 9522		<b>B 46 H 149 T 30 cm</b>  bestehend aus: Korpus 8R Vitrinentür <b>L08025 W</b> Abb. <b>R08025 W</b>	
<b>B 46 H 79 T 30 cm</b>  <b>ECKVITRINE</b> bestehend aus: Korpus 4R Vitrinentür <b>L04031 W</b> Abb. <b>R04032 W</b>  mögliches Zubehör: Spiegelrückwand 1 x 9017 1er Set Glaskantenbeleuchtung 1 x 9521		<b>B 46 H 114 T 30 cm</b>  <b>ECKVITRINE</b> bestehend aus: Korpus 6R Vitrinentür <b>L06031 W</b> Abb. <b>R06032 W</b>  mögliches Zubehör: Spiegelrückwand 1 x 9011 2er Set Glaskantenbel. 1 x 9522		<b>B 46 H 149 T 30 cm</b>  bestehend aus: Korpus 8R Vitrinentür 8R <b>L08027 W</b> Abb. <b>R08027 W</b>  mögliches Zubehör: indirekte Holzbodenbeleuchtung 1 x 9361 1er Set LED Spot 1 x 9581	
<b>B 46 H 114 T 30 cm</b>  bestehend aus: Korpus 6R Vitrinentür <b>L06035 W</b> Abb. <b>R06035 W</b>  mögliches Zubehör: indirekte Holzbodenbeleuchtung 1 x 9361 1er Set LED Spot 1 x 9581					

Elementbreite zzgl. 2 x 2,3 cm Kranz- bzw. Plattenüberstand

## SPIEGEL

PG1	PG1	PG1	PG1
 <b>B 46 H 80 T 2 cm</b> + Kranz H 2.6 cm <b>01030</b>	 <b>B 92 H 80 T 2 cm</b> + Kranz H 2.6 cm <b>01032</b>		
 <b>B 69 H 80 T 2.6 cm</b> + Kranz H 2.6 cm <b>01031</b>	 <b>B 138 H 80 T 2.6 cm</b> + Kranz H 2.6 cm <b>01035</b>		
<b>B 69 H 173.4 T 2 cm</b>  + Kranz H 2.6 cm <b>01040</b>	<b>B 69 H 138.2 T 2 cm</b>  + Kranz H 2.6 cm <b>01039</b>	<b>B 46 H 120.6 T 2 cm</b>  + Kranz H 2.6 cm <b>01038</b>	
		<b>B 46 H 103 T 2 cm</b>  + Kranz H 2.6 cm <b>01037</b>	
		<b>B 46 H 85.4 T 2 cm</b>  + Kranz H 2.6 cm <b>01036</b>	

Elementbreite zzgl. 2 x 2,3 cm Kranz- bzw. Plattenüberstand

# GARDEROBENPROGRAMM

Höhe inkl. Bank 12R/218 cm	PG1	PG2	Höhe inkl. Bank 11R/200.4 cm	PG1	PG2	Höhe inkl. Bank 10R/182.8 cm	PG1	PG2
<p><b>Garderobenpaneel H 176 cm</b></p> <p>bestehend aus:                      Paneel                      1 Holzboden                      1 Garderobenstange                      2 Garderobenhaken</p> <p><b>B 92 H 171.2 T 38* cm 10104</b>  <b>B 69 H 171.2 T 38* cm 10105</b></p> <p>* =T inkl. Hutboden</p>			<p><b>Garderobenpaneel H 158.4 cm</b></p> <p>bestehend aus:                      Paneel                      1 Holzboden                      1 Garderobenstange                      2 Garderobenhaken</p> <p><b>B 92 H 153.6 T 38* cm 09104</b>  <b>B 69 H 153.6 T 38* cm 09105</b></p> <p>* =T inkl. Hutboden</p>			<p><b>Garderobenpaneel H 140.8 cm</b></p> <p>bestehend aus:                      Paneel                      1 Holzboden                      1 Garderobenstange                      2 Garderobenhaken</p> <p><b>B 92 H 136 T 38* cm 08104</b>  <b>B 69 H 136 T 38* cm 08105</b></p> <p>* =T inkl. Hutboden</p>		

BANK MIT KLAPPE	PG1	PG2	KOMMODE HÖHE 5R	PG1	PG2	SCHUHSCHRÄNKE	PG1	PG2
<p>passend zu:                      Paneel 4004, 4006, 4008</p> <p><b>B 92 H 42 T 40 cm 02101</b></p> <p>Option auf Füßen</p> <p>passend zu:                      Paneel 4005, 4007, 4009</p> <p><b>B 69 H 42 T 40 cm 02102</b></p> <p>Option auf Füßen</p>			<p>bestehend aus:                      Schubkasten                      Tür</p> <p><b>B 46 H 94.8 T 40 cm L05023 Abb. R05023</b></p> <p>mögliches Zubehör:                      Vollauszug 1 x 9191                      Filzeinlage 1 x 9402                      Option auf Füßen</p>			<p>alle Schuhschränke serienmäßig mit Reihenlochbohrung!</p> <p>bestehend aus:                      Korpus 12R                      Türenpaar, 8 Einlegeböden davon 1 Boden fest</p> <p><b>B 92 H 221 T 40 cm</b>                      mit Sprossen <b>12110Q</b>                      ohne Sprossen <b>12110</b></p> <p>bestehend aus:                      Korpus 12R                      Tür, 8 Einlegeböden davon 1 Boden fest</p> <p><b>B 46 H 221 T 40 cm</b>                      mit Sprossen <b>L12111Q Abb./R12111Q</b>                      ohne Sprossen <b>L12111/R12111</b></p> <p>bestehend aus:                      Korpus 12R                      Spiegeltür, 8 Einlegeböden davon 1 Boden fest</p> <p><b>B 46 H 221 T 40 cm L12112/R12112</b></p>		

GARDEROBENSCHRANK	PG1	PG2	GARDEROBENSCHRANK H 200.4 cm	PG1	PG2	GARDEROBENSCHRANK	PG1	PG2
<p><b>H 221 cm</b></p> <p>bestehend aus:                      Korpus 12R                      2 x Türenpaar                      3 Böden                      Auszugskleiderstange</p> <p><b>B 92 H 221 T 40 cm</b>                      mit Sprossen <b>12107Q</b>                      ohne Sprossen <b>12107</b></p>			<p>bestehend aus:                      Korpus 11R                      2 x Türenpaar                      Auszugskleiderstange                      1 Boden                      Schubkasten</p> <p><b>B 92 H 200.4 T 40 cm 11107</b></p> <p>bestehend aus:                      Korpus 11R                      Türenpaar                      Auszugskleiderstange                      3 x Schubkasten mit Sprossen</p> <p><b>11108Q</b>                      ohne Sprossen <b>11108</b></p>			<p><b>H 186 cm</b></p> <p>bestehend aus:                      Korpus 10R                      2 x Türenpaar                      2 Böden                      Auszugskleiderstange</p> <p><b>B 92 H 186 T 40 cm 10107</b></p>		

Elementbreite zzgl. 2 x 2,3 cm Kranz- bzw. Plattenüberstand











# GARDEROBENPROGRAMM

B 115 H 220.3 T 40 cm	PG1	PG2	B 115 H 202.7 T 40 cm	PG1	PG2	B 115 H 185.1 T 40 cm	PG1	PG2
<p>bestehend aus:                      Spiegel                      Paneel mit Garderobenstange &amp; Haken                      Bank mit Klappe                      Schrank mit Schubkasten &amp; Tür, 1 Boden</p> <p><b>12120</b></p> <p>mögliches Zubehör:                      Vollauszug f. Schubkasten 1 x 9191                      Filzeinlage f. Schubkasten 1 x 9402</p>			<p>bestehend aus:                      Spiegel                      Paneel mit Garderobenstange &amp; Haken                      Bank mit Klappe                      Schrank mit Schubkasten &amp; Tür, 1 Boden</p> <p><b>11120</b></p> <p>mögliches Zubehör:                      Vollauszug f. Schubkasten 1 x 9191                      Filzeinlage f. Schubkasten 1 x 9402</p>			<p>bestehend aus:                      Spiegel                      Paneel mit Garderobenstange &amp; Haken                      Bank mit Klappe                      Schrank mit Schubkasten &amp; Tür, 1 Boden</p> <p><b>10120</b></p> <p>mögliches Zubehör:                      Vollauszug f. Schubkasten 1 x 9191                      Filzeinlage f. Schubkasten 1 x 9402</p>		

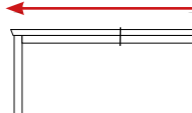
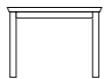
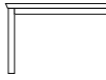
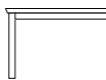
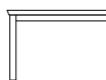
SCHUHSCHRÄNKE	PG1	PG2	SCHUHSCHRÄNKE	PG1	PG2	SCHUHSCHRÄNKE	PG1	PG2
<p>alle Schuhschränke serienmäßig mit Reihenlochbohrung!</p> <p>bestehend aus:                      Korpus 12R                      Türenpaar, 8 Einlegeböden davon 1 Boden fest</p> <p><b>B 92 H 221 T 40 cm</b>                      mit Sprossen <b>12110Q</b>                      ohne Sprossen <b>12110</b></p> <p>bestehend aus:                      Korpus 12R                      Tür, 8 Einlegeböden davon 1 Boden fest</p> <p><b>B 46 H 221 T 40 cm</b>                      mit Sprossen <b>L12111Q Abb./R12111Q</b>                      ohne Sprossen <b>L12111/R12111</b></p> <p>bestehend aus:                      Korpus 12R                      Spiegeltür, 8 Einlegeböden davon 1 Boden fest</p> <p><b>B 46 H 221 T 40 cm L12112/R12112</b></p>			<p>alle Schuhschränke serienmäßig mit Reihenlochbohrung!</p> <p>bestehend aus:                      Korpus 11R, 1 Schubkasten                      Türenpaar, 6 Einlegeböden davon 1 Boden fest</p> <p><b>B 92 H 200.4 T 40 cm</b>                      mit Sprossen <b>11110Q</b>                      ohne Sprossen <b>11110</b></p> <p>bestehend aus:                      Korpus 11R, 1 Schubkasten                      Tür, 6 Einlegeböden davon 1 Boden fest</p> <p><b>B 46 H 200.4 T 40 cm</b>                      mit Sprossen <b>L11111Q Abb./R11111Q</b>                      ohne Sprossen <b>L11111/R11111</b></p> <p>bestehend aus:                      Korpus 11R, 1 Schubkasten                      Spiegeltür, 6 Einlegeböden davon 1 Boden fest</p> <p><b>B 46 H 200.4 T 40 cm L11112/R11112</b></p>			<p>alle Schuhschränke serienmäßig mit Reihenlochbohrung!</p> <p>bestehend aus:                      Korpus 10R                      Türenpaar, 7 Einlegeböden davon 1 Boden fest</p> <p><b>B 92 H 186 T 40 cm</b>                      mit Sprossen <b>10110Q</b>                      ohne Sprossen <b>10110</b></p> <p>bestehend aus:                      Korpus 10R                      Tür, 7 Einlegeböden davon 1 Boden fest</p> <p><b>B 46 H 186 T 40 cm</b>                      mit Sprossen <b>L10111Q Abb./R10111Q</b>                      ohne Sprossen <b>L10111/R10111</b></p> <p>bestehend aus:                      Korpus 10R                      Spiegeltür, 7 Einlegeböden davon 1 Boden fest</p> <p><b>B 46 H 186 T 40 cm L10112/R10112</b></p>		

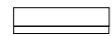
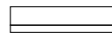
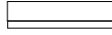
SCHUHSCHRÄNKE	PG1	PG2	SCHUHSCHRÄNKE	PG1	PG2	SCHUHSCHRÄNKE	PG1	PG2
<p>alle Schuhschränke serienmäßig mit Reihenlochbohrung!</p> <p>bestehend aus:                      Korpus 12R                      2 x Türenpaar,                      8 Einlegeböden davon 1 Boden fest</p> <p><b>B 92 H 221 T 40 cm</b>                      mit Sprossen <b>12114Q</b>                      ohne Sprossen <b>12114</b></p>			<p>alle Schuhschränke serienmäßig mit Reihenlochbohrung!</p> <p>bestehend aus:                      Korpus 11R                      2 x Türenpaar, 6 Einlegeböden                      Schubkasten</p> <p><b>B 92 H 200.4 T 40 cm 11114</b></p> <p>mögliches Zubehör:                      Vollauszug f. Schubkasten 1 x 9191                      Filzeinlage f. Schubkasten 1 x 9402</p>			<p>alle Schuhschränke serienmäßig mit Reihenlochbohrung!</p> <p>bestehend aus:                      Korpus 10R                      2 x Türenpaar,                      7 Einlegeböden davon 1 Boden fest</p> <p><b>B 92 H 186 T 40 cm 10114</b></p>		

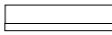
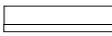
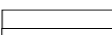
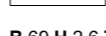
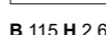
Elementbreite zzgl. 2 x 2,3 cm Kranz- bzw. Plattenüberstand

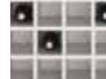
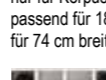
	PG1	PG2		PG1	PG2		PG1	PG2
<p><b>COUCHTISCHE</b></p>  <p>Beistelltisch B 60 H 45 T 60 cm <b>0389</b></p>  <p>B 80 H 45 T 80 cm <b>0390</b></p>  <p>B 120 H 45 T 70 cm <b>0391</b></p> <p>Höhenänderungen im Sonderbau bis H 50cm, Aufpreis + 10% bis H 65cm, Aufpreis + 20%</p>			<p><b>ESSTISCH AUSZIEHBAR</b></p>  <p>B 160/220 H 75 T 90 cm <b>0595</b></p>  <p>B 200/260/320 H 75 T 90 cm <b>0596</b></p>			<p><b>ESSTISCHE</b></p>  <p>B 100 H 75 T 100 cm <b>0590</b></p>  <p>B 140 H 75 T 90 cm <b>0593</b></p>  <p>B 160 H 75 T 90 cm <b>0591</b></p>  <p>B 190 H 75 T 90 cm <b>0599</b></p> <p>Maximale Tischgröße Typ 0599, alle darunter liegenden Sondermaße im Sonderbau möglich, Aufpreis 30%</p>		
<p><b>GLAS EINLEGEBODEN (zusätzlich)</b></p>  <p>Parsolglasboden in 5 mm Stärke Korpusbreite 46 cm <b>9060</b> Korpusbreite 57.5 cm <b>9069</b> Korpusbreite 69 cm <b>9061</b> Korpusbreite 92 cm <b>9063</b></p> <p><b>HOLZ EINLEGEBODEN (zusätzlich)</b></p>  <p>Stärke 18 mm foliert (hinter Fronten) Korpusbreite 46 cm <b>3502</b> Korpusbreite 57.5 cm <b>3500</b> Korpusbreite 69 cm <b>3503</b> Korpusbreite 92 cm <b>3504</b></p> <p>Stärke 26 mm furniert (für offene Regale) Korpusbreite 46 cm <b>3632</b> Korpusbreite 57.5 cm <b>3635</b> Korpusbreite 69 cm <b>3633</b> Korpusbreite 92 cm <b>3604</b></p>			<p><b>WANDBOARD</b></p>  <p>B 69 H 17.6 T 20 cm <b>2569</b></p>  <p>B 92 H 17.6 T 20 cm <b>2592</b></p>  <p>B 115 H 17.6 T 20 cm <b>2515</b></p>  <p>B 138 H 17.6 T 20 cm <b>2538</b></p>  <p>B 184 H 17.6 T 20 cm <b>2584</b></p>  <p>B 207 H 17.6 T 20 cm <b>2570</b></p>  <p>B 230 H 17.6 T 20 cm <b>2500</b></p>			<p><b>WAND-STECK-BOARD</b></p>  <p>B 69 H 2.6 T 20 cm <b>0151</b></p>  <p>B 115 H 2.6 T 20 cm <b>0152</b></p> <p><b>WEINREGAL</b></p>  <p>nur für Korpusstärke 40 cm, passend für 12 Flaschen für 51 cm breite Elemente <b>9131</b></p>  <p>nur für Korpusstärke 40 cm, passend für 18 Flaschen für 74 cm breite Elemente <b>9132</b></p>  <p>nur für Korpusstärke 40 cm, passend für 24 Flaschen für 92 cm breite Elemente <b>9133</b></p>		

**SONDERANFERTIGUNGEN**

Grundsätzlich können alle Korpusse höhen-, breiten und tiefengekürzt werden, ausgenommen sind Korpusse mit Schubkastenkombinationen.

Weitere Sonderanfertigungen gerne auf Anfrage.

- HÖHENKÜRZUNG pro Korpus
- BREITENKÜRZUNG pro Korpus
- TIEFENKÜRZUNG pro Korpus

Sonderfarbkombinationen aus den für dieses Programm angebotenen Farben pro Kommission



Polster-Stuhl mit Holzfuß Lack weiß, Stoff Ontario Umbra-Grau  
B 54 H 86 T 58 SH 47 ST 47 cm **ST02**



Polster-Bank mit Holzfuß Lack weiß, Stoff Ontario Umbra-Grau  
B 160 H 86 T 58 SH 47 ST 47 cm **BA02**

	IDENT		IDENT		IDENT	
<p><b>EINBAUSTECKDOSE</b></p>  <p>Einbausteckdose inkl. 5m Kabel, für Abdeckplatten oder hinter Klappen mit Schreibfachausstattung <b>9101</b></p> <p><b>USB EINBAU-STECKDOSE</b></p>  <p>2-fach USB Steckdose inkl. Trafo, für Abdeckplatten oder hinter Klappen mit Schreibfachausstattung <b>9100</b></p>		<p><b>FUSSTRITTSCHALTER</b></p>  <p>Wird bei Bestellung von Holzbodenbeleuchtung, Glaskantenbeleuchtung &amp; LED Spots automatisch mitgeliefert</p> <p><b>FUNKFERNBEDIENUNG</b></p>  <p>Funkfernbedienung mit Dimmfunktion als Ersatz für den Fußtrittschalter <b>9185</b></p> <p><b>CONTROLLER</b></p> <p>zusätzlicher Controller zur Steuerung weiterer (getrennt) stehender Möbel mit Beleuchtung <b>9184</b></p>		<p><b>INFRAROT-WEITERLEITUNG</b></p>  <p>Für die Weiterleitung von IR Signalen für HIFI-Geräte hinter geschlossenen Fronten. <b>9186</b></p> <p><b>INDUKTIVE EINBAU-LADESTATION</b></p> <p>verdeckt eingelassen in die Abdeckplatte. Zum unsichtbaren Aufladen mit Qi-Standard. Inkl. 1,5 m Anschlussleitung mit USB Stecker Typ A. Inkl. Netzteil und Eurostecker. Betriebsspannung 5-12 Volt DC. Reichweite max. 4 mm. <b>9189</b></p>		
<p><b>ABLAGE-MULDE</b></p> <p>In Abdeckplatten können beflochte (schwarz) Ablagflächen eingelassen werden.</p>  <p><b>9151</b> rund Ø 14 cm H 0,6 cm</p> <p>Position: Abstand Vorderkante 10 cm Abstand rechte Kante 10 cm</p>  <p><b>9152</b> eckig B 10 cm H 0,6 cm T 20 cm</p> <p>Position: Abstand Vorderkante 12,5 cm Abstand linke Kante 12,5 cm</p>  <p><b>9153</b> eckig B 20 cm H 0,6 cm T 30 cm</p> <p>Position: Abstand Vorderkante 7,5 cm Abstand linke Kante 7,5 cm</p>		<p><b>VOLLAUSZUG FÜR SCHUBKÄSTEN</b></p>  <p>pro Schubkasten <b>9191</b></p> <p>Filzeinlage für Schubkästen</p>  <p>Standardtiefe B 46 cm <b>9402</b> 58 cm <b>9403</b> 69 cm <b>9404</b> 92 cm <b>9407</b> 115 cm <b>9409</b> 138 cm <b>9410</b></p> <p>Für Korpusse mit Tiefe &gt;42 cm B 46 cm, 58 cm, 69 cm, 92 cm <b>9412</b></p>		<p><b>KABELDURCHLASS</b></p>  <p>Innenmaß 19.7 x 3.4 cm <b>9103</b></p>  <p>Ø 6 cm <b>9104</b></p> <p><b>BELEUCHTUNG SCHREIBFACH / BARFACH</b></p> <p>Indirekte Holzbodenbeleuchtung eingelassen, für Fachbreiten 69 und 92 cm, L610 mm <b>9372</b></p>		

**SPIEGELRÜCKWÄNDE**



FÜR BREITE 46 cm

FÜR BREITE 57.5 cm

FÜR BREITE 69 cm



FÜR BREITE 92 cm

Höhe der Vitrinentür

Bestell-Nr.

IDENT

BELEUCHTUNG

	FÜR BREITE 34.5 cm	FÜR BREITE 46 cm	FÜR BREITE 57.5 cm	FÜR BREITE 69 cm	FÜR BREITE 92 cm
<b>HOLZBODEN-BELEUCHTUNG LED</b>  Dieser Artikel beinhaltet die einglassene Stromschiene und den erforderlichen Trafo pro Regalelement. Die Anzahl der Holzbodenbeleuchtungen bitte pro Regalelement bestellen. Energieverbrauch 2,2 kWh / 1000 h					
Anzahl der beleuchteten Böden/Spots					
Bestell-Nr.					
IDENT					
<b>HOLZBODEN-BELEUCHTUNG LED</b>  Dieser Artikel beinhaltet die einglassene Stromschiene und den erforderlichen Trafo pro Regalelement. Die Anzahl der Holzbodenbeleuchtungen bitte pro Regalelement bestellen. Energieverbrauch 2,2 kWh / 1000 h					
Anzahl der beleuchteten Böden					
Bestell-Nr.					
IDENT					
<b>GLASKANTEN-BELEUCHTUNG LED</b>  Dieser Artikel beinhaltet die einglassene Stromschiene und den erforderlichen Trafo pro Regalelement. Die Anzahl der Glaskantenbeleuchtungen bitte pro Regalelement bestellen. Energieverbrauch 3,3 kWh / 1000 h					
Anzahl der beleuchteten Böden					
Bestell-Nr.					
IDENT					

LED SPOT



An einen Trafo können bis zu 6 Spots angeschlossen werden. Bitte bestellen Sie die gewünschte Anzahl von Spots pro kompletter Schrankkombination. Bei Einzelmöbeln pro Schrank.  
 Energieverbrauch 2,2 kWh / 1000 h  
 Ø 5,6 cm

Mini-Spot



Energieverbrauch 1,5 W / 100 lm/W  
 Größe: 3,2 cm; Ø 1,6cm

**1 Spot**  
 inkl. einglassener Stromschiene und dem erforderlichen Trafo  
**Achtung:** Standardmäßig wird hier die Stromschiene vorne an der Anschlags-Seite montiert.

**9363**

**1 Spot**  
 Wenn bereits eine Stromschiene wegen einer weiteren Beleuchtung vorhanden ist

**9364**

INDIREKTE HOLZBODEN-BELEUCHTUNG



FÜR BREITE 46 cm

**9361**

FÜR BREITE 69 cm

**9362**

INNENEINTEILUNG  
 SCHREIBFACH & BARFACH

Barfach  
 Korpusbreite 69cm

Ansicht von vorn

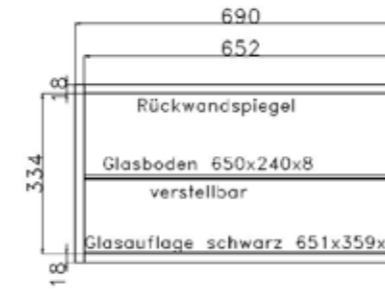

Barfach  
 Korpusbreite 92cm

Ansicht von vorn

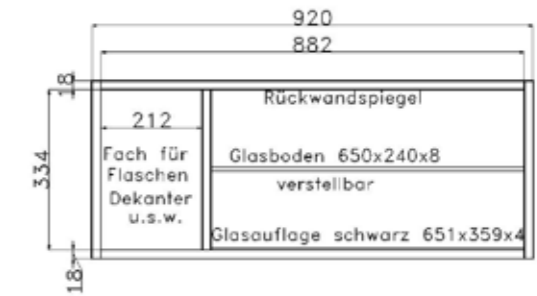

Schreibfach –Korpusbreite 69cm

Ansicht von vorn

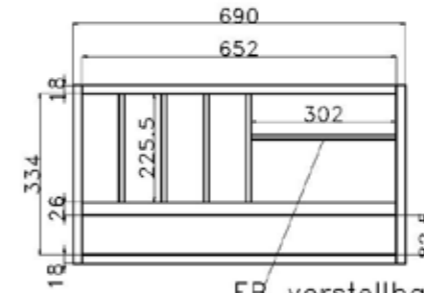

Ansicht von oben

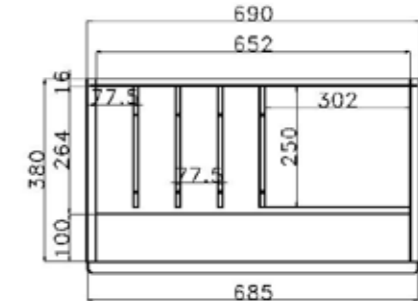

Schreibfach –Korpusbreite 92cm

Ansicht von vorn

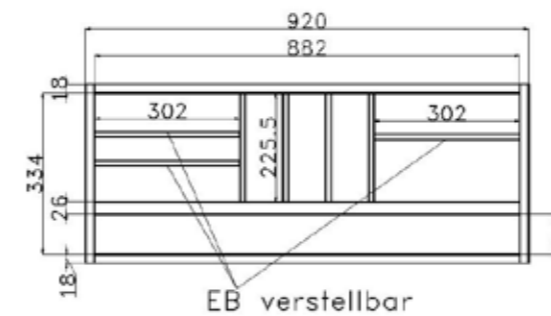

Ansicht von oben

