

Möbel LETZ

Finden und Wohlfühlen



Typenplan

Square von Wehrsdorfer - Highboard KE502 graphit

Wichtiger Hinweis für Sie

Etwaige Hinweise des Herstellers in dieser Produktinformation, die sich auf die Gewährleistung beziehen, haben für Sie keinerlei Bindungswirkung und können von Ihnen ignoriert werden. Ihre gesetzlichen Gewährleistungsrechte als Verbraucher uns gegenüber, als Ihrem Verkäufer, werden dadurch in keiner Weise berührt oder eingeschränkt. Sie können sich wegen aller Mängel jederzeit an uns wenden. Darüber hinaus gehende Herstellergarantien bleiben

Möbel Letz GmbH
Am Gewerbepark 11
06895 Zahna-Elster

Tel.: 035383 - 6018 50

Fax.: 035383 - 6018 17



SQUARE

Preis- / Typenliste

2501

Mit Erscheinen dieser Typenliste werden alle vorangegangenen Unterlagen ungültig.



INHALTSVERZEICHNIS

Seite 2 - 3	SYSTEMBESCHREIBUNG
Seite 4	PLANUNGSHILFE
Seite 5 - 16	VORSCHLÄGE
Seite 18 - 19	SYSTEMUNTERTEILE 2R
Seite 20 - 21	SYSTEM-WANDHÄNGEELEMENTE 2R
Seite 22 - 23	SYSTEMUNTERTEILE 3R
Seite 24 - 25	SYSTEM-WANDHÄNGEELEMENTE 3R
Seite 26	ECK-ELEMENTE, TV-UNTERTEILE
Seite 28 - 45	STAND- & AUFSATZELEMENTE (reihbar)
Seite 46	STOLLEN & BÖDEN
Seite 47	ZWISCHENBAU ELEMENTE
Seite 48	WANDHÄNGEELEMENTE SONDERTIEFE 30 cm
Seite 49	SPIEGEL
Seite 50 - 51	GARDEROBENPROGRAMM
Seite 52	TISCHE & WANDBOARDS
Seite 53 - 54	ZUBEHÖR
Seite 55	INNENEINTEILUNG BARFACH/SCHREIBFACH

SYSTEMBESCHREIBUNG

FARBEN:



GRIFFE



Wird bei der Bestellung keine Griffvariante angegeben, liefern wir **standardmäßig** den Griff **S1** (Lederschlaufe). Die Positionierung der Griffe erfolgt analog den Abbildungen in der Preisliste, je nach Zusammenstellung kann eine Optimierung der Griffposition durch unsere Sachbearbeitung erfolgen.

KRANZPLATTE

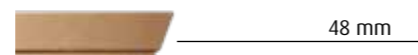

FÜSSE

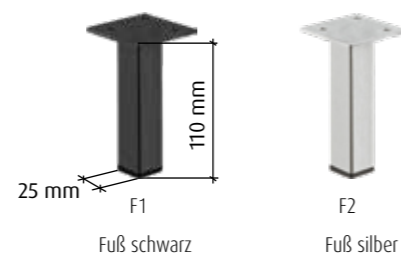

Eine individuelle Optik erhalten Square - Kommoden, wenn sie auf Füße gesetzt werden. Der Fuß ist höhenverstellbar. Möchten sie ihr Möbel mit Füßen versehen, fügen Sie „F“ hinter der Bestellnummer hinzu.

BESCHLÄGE WANDHÄNGE-ELEMENTE



BESTELLUNG FARBEN

Bei einer Bestellung kann jede Wandkombination bzw. jedes Element entweder einfarbig (Lack weiß, Lack creme, Lack graphit, Asteiche, Birke oder Kernbuche furniert) bestellt werden. Soll die ausgesuchte Kombination mehrfarbig werden, können Sie die Front in der Farbe unabhängig vom Korpus auswählen. Bitte beachten Sie, dass nur eine Korpusfarbe innerhalb einer Wandkombination möglich ist.

Lack weiß	PG1	Asteiche	PG1
Lack creme	PG1	Birke	PG1
Lack graphit	PG1	Kernbuche	PG1
Lack lichtgrau	PG1 (nur Front)	Asteiche mit ausgezinnter Optik (nur Front)	PG2

LACK

Wir verwenden umweltschonenden UV-härtenden Wasserlack. Diese Oberfläche zeichnet sich durch eine hohe Strapazierfähigkeit und gute Gebrauchseigenschaft aus. Zur Reinigung sollten Lackoberflächen am besten nur abgestaubt oder mit einem weichen, leicht feuchten Baumwolltuch ohne Zusatzmittel gereinigt werden.

SPROSSEN



Kombinationselemente oder Einzelmöbel mit Fronten in der Höhe 8,10 oder 12 Raster können mit „Sprossen-Optik“ bestellt werden.

Technische Daten:

Einlegeböden - im Korpus 3-fach verstellbar. Reihenlochbohrungen oder Positionsbohrungen können gegen Aufpreis geliefert werden.

Bitte vermerken Sie die Änderungen auf Ihrer Bestellung für jeden Korpus separat.

Lackierte Böden, Holzböden furniert oder mit Dekorfolie (je nach Position). Bei Vitrinen mit Parsolglas-Einlegeböden, Belastbarkeit je nach Breite der Böden ca. 10 kg.

Vitrinen - Türen in Parsolglas

Türen - Türbänder in Ganzmetallausführung Nickel matt veredelt und mit Dämpfung. Türen in der Höhe 8, 10 und 12 R können mit oder ohne Sprossen bestellt werden.

Schubkästen - Sind mit kugelgelagerten Unterflurauszügen (max. 15kg/Kasten) mit Selbsteinzug und Dämpfung ausgestattet, zusätzlich bieten wir Ihnen Vollauszüge, Schubkastenbeleuchtung sowie passende Einlagen aus Filz an.

Wandhänge-Elemente - An dem Korpus sind einstellbare Aufhängebeschläge bereits vormontiert. Diese werden in Schienen eingehängt, welche zuvor an der Wand montiert werden müssen.

Beleuchtung - Leuchtmittel LED, zur Wahl stehen: Glasbodenbeleuchtung oder Holzbodenbeleuchtung sowie Einbau-LED Strahler und indirekte Einbau-Beleuchtungsschienen. Alle Vitrinen sowie offenen Regale können mit einer speziell entwickelten Glasboden- bzw Holzbodenbeleuchtung inkl. Stromschienenführung ausgestattet werden. Mit Hilfe der Stromschiene, die in die Korpusseite eingelassen ist, kann der Glas-/Holzboden jederzeit in der Höhe verstellt werden.

PLANUNGSMÖGLICHKEITEN:

Das Modell SQUARE bietet Ihnen die Möglichkeit, sowohl im Einzelmöbel- als auch im Systembereich Wohnideen nach Ihren ganz persönlichen Vorstellungen umzusetzen.

SQUARE System bietet die Möglichkeit, mit Stand-, Aufsatz- oder Wandhängeelementen zu planen, sowie Elemente auf Füße zu setzen.

Bitte geben Sie bei Ihrer Bestellung den Verwendungszweck der einzelnen Korpusse innerhalb der Planung an. Für Standelemente fügen Sie „S“, für die Option auf Füßen „F“, für Aufsatzelemente „A“ und für Wandhängeelemente „W“ hinter der Bestellnummer hinzu. (Seite 26, 28, 29, 31, 32, 33 S,A,W möglich, Seite 36/37/38 S, A möglich)

Für welchen Zweck ein Korpus geeignet ist, entnehmen Sie der einzelnen Typenaufzählung der folgenden Seiten. Der Preis ist für alle Verwendungszwecke des jeweiligen Korpus identisch. Lediglich die Option mit Füßen ist aufpreispflichtig.

Korpuselemente können auch als Trägerelement für Böden oder Einhängeelemente dienen. Standardmäßig werden dann Positionsbohrungen an den Außenseiten der Korpusse angebracht.

Bei Abdeck- und Sockelplatten ist die maximale Länge auf 250 cm begrenzt. Bei längeren Zusammenstellungen werden Platten zusammengefügt. Die profilierte Abdeckplatte wird nur bei geplanten Systemelementen, die rechts/links freistehen, verwendet. Wenn Systemelemente links/rechts an Schränken anschließen (Beispiel: PH 813), wird eine gerade, 25 mm starke Abdeckplatte **ohne Profilierung**, eingesetzt.

BREITENRASTER

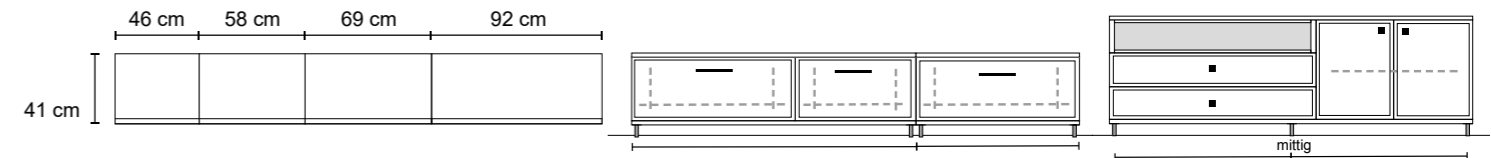

ab 250 cm wird die durchgehende Sockelplatte zwischen zwei Korpusen geteilt. Entsprechend werden die Füße am Anfang und am Ende der beiden Platten platziert. Hintere Stützfüße werden konstruktionsabhängig ab 2 Korpusen von uns mitgeliefert werden.

ab 138 cm zusätzlicher vorderer Fuß mittig von der durchgehenden Sockelplatte platziert. Hintere Stützfüße werden konstruktionsabhängig ab 2 Korpusen von uns mitgeliefert werden.

HÖHENRASTER

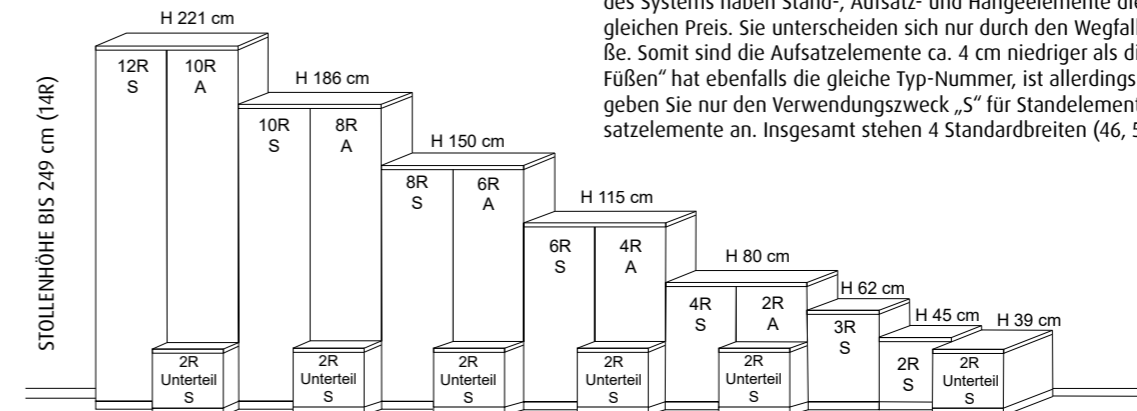

Das System bietet bei Standelementen 7 und bei Aufsatzelementen 5 unterschiedliche Höhen an. Stand- und Unterteilelemente können beliebig miteinander kombiniert werden. Innerhalb des Systems haben Stand-, Aufsatz- und Hängeelemente die gleiche Typ-Nummer und den gleichen Preis. Sie unterscheiden sich nur durch den Wegfall der unteren Platte und der Stellfüße. Somit sind die Aufsatzelemente ca. 4 cm niedriger als die Standelemente. Die Option „auf Füßen“ hat ebenfalls die gleiche Typ-Nummer, ist allerdings aufpreispflichtig. Bei Bestellungen geben Sie nur den Verwendungszweck „S“ für Standelemente, „F“ für auf Füßen und „A“ für Aufsatzelemente an. Insgesamt stehen 4 Standardbreiten (46, 57.5, 69 und 92 cm) zur Verfügung.

Neben Stand- und Aufsatzelementen können auch Hängeelemente zwischen Stollen und Korpusen geplant werden. Bei Bestellungen bitte nur den Verwendungszweck „W“ für Wandhängeelemente angeben. Durch den automatischen Wegfall der Stellfüße und der Sockelplatte sind die Hängeelemente ca. 4 cm niedriger als die Standelemente. Insgesamt stehen 4 Breiten (46, 58, 69, 92 cm) zur Verfügung.

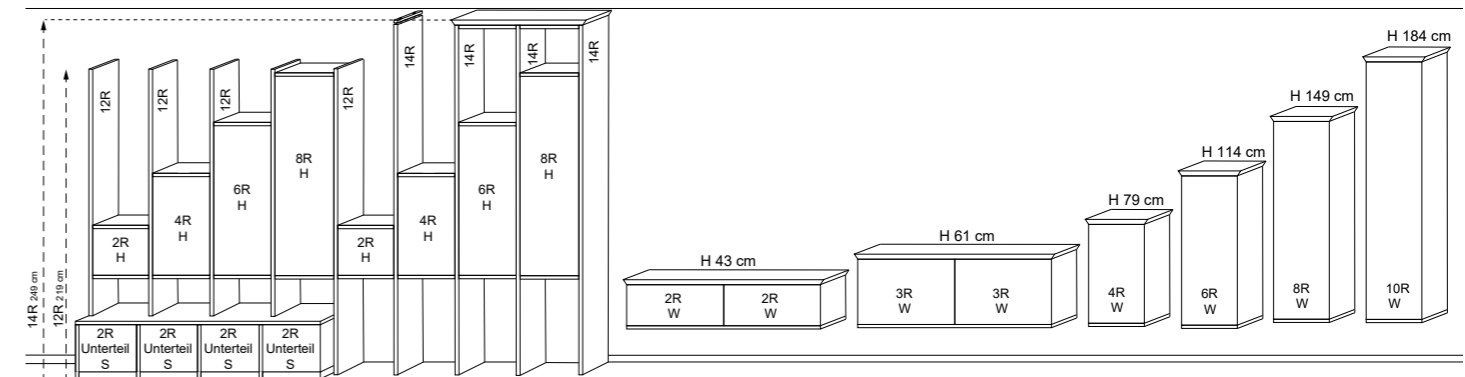

WOHNRAUMPLANUNG

Die Daten dieser Typenliste stehen als elektronische Daten für die Planungslösung FURNPLAN zur Verfügung und sind bei dem Softwarehaus erhältlich. Grundsätzlich ist es sinnvoll, jeder Bestellung eine Zeichnung beizufügen, um Planungsfehler zu vermeiden.

	PG1	PG2		PG1	PG2
ECKVITRINE	B ca. 374 H 221 T 42/49 cm 		B ca. 374 H 221 T 42/49 cm 		
	bestehend aus: Schrank/Vitrinenkombi 12R 1 x KE513Q TV-Teil 1 x KE316 Vitrinen- Schrankkombi 8R 1 x KE42 Wandboard 2 x 2538 mit Sprossen PH 767Q ohne Sprossen PH 767 mögliches Zubehör: Spiegelrückwand für Vitrinen 2 x 9007 3er Set Glaskantenbeleuchtung 2 x 9523 Vollauszug pro Schubkasten 1 x 9191 Filzeinlage pro Schubkasten 1 x 9412, 1 x 9402 Funkfernbedienung 1 x 9185 Kabeldurchlass 1 x 9103 TV-Teil KE316 auf Füßen 1 x KE316F Vitrinen/Schrankkombi KE42 auf Füßen 1 x KE42F		bestehend aus: Schrank/Vitrinenkombi 12R 1 x KE515Q TV-Teil 1 x KE316 Vitrinen- Schrankkombi 8R 1 x KE50 Wandboard 2 x 2538 mit Sprossen PH 768Q ohne Sprossen PH 768 mögliches Zubehör: Spiegelrückwand für Vitrinen 2 x 9007 3er Set Glaskantenbeleuchtung 2 x 9523 Vollauszug pro Schubkasten 1 x 9191 Filzeinlage pro Schubkasten 1 x 9412, 1 x 9402 Funkfernbedienung 1 x 9185 Kabeldurchlass 1 x 9103 TV-Teil KE316 auf Füßen 1 x KE316F Vitrinen/Schrankkombi KE50 auf Füßen 1 x KE50F		

	PG1	PG2		PG1	PG2
ECKVITRINEN	B ca. 351 H 221 T 42/49 cm 		B ca. 316 H 221 T 42/49 cm 		
	bestehend aus: Schrank/Vitrinenkombi 12R 1 x KE513Q TV-Teil 1 x KE316 Schrank 8R 1 x R08063 Wandboard 2 x 2538 mit Sprossen PH 769Q ohne Sprossen PH 769 mögliches Zubehör: Spiegelrückwand für Vitrine 1 x 9007 3er Set Glaskantenbeleuchtung 1 x 9523 Vollauszug pro Schubkasten 1 x 9191 Filzeinlage pro Schubkasten 1 x 9412, 1 x 9404 Funkfernbedienung 1 x 9185 Einbausteckdose 1 x 9101 Kabeldurchlass 1 x 9103 TV-Teil KE316 auf Füßen 1 x KE316F Schrank R08063 auf Füßen 1 x R08063F		bestehend aus: Vitrinenschrank12R 1 x L12325 TV-Teil 1 x KE316 Vitrinenschrank 8R 1 x R08071 Wandboard 2 x 2538 mögliches Zubehör: Spiegelrückwand für Vitrine 1 x 9006, 1 x 9016 3er Set Glaskantenbeleuchtung 1 x 9533 1er Set Glaskantenbeleuchtung 1 x 9531 Vollauszug pro Schubkasten 1 x 9191 Filzeinlage pro Schubkasten 1 x 9412 Funkfernbedienung 1 x 9185 Einbausteckdose 1 x 9101 Kabeldurchlass 1 x 9103 TV-Teil KE316 auf Füßen 1 x KE316F Vitrinenschrank R08071 auf Füßen 1 x R08071F		

	PG1	PG2		PG1	PG2
	B ca. 339 H 221 T 42/49 cm 				
	bestehend aus: Vitrinenschrank12R 1 x 12378 TV-Teil 1 x KE316 Schrank mit Barfach/Schreibfach o. Klappe 1 x R06015/R06011/R06071 Wandboard 2 x 2538 mit Barfach PH 774 mit Schreibfach PH 775 mit Klappe PH 711 mögliches Zubehör: Spiegelrückwand für Vitrine 1 x 9014 3er Set Glaskantenbeleuchtung 1 x 9543 Beleuchtung Sekretär/Barfach 1 x 9372 Vollauszug pro Schubkasten 1 x 9191 Filzeinlage pro Schubkasten 1 x 9412 Kabeldurchlass 1 x 9103 TV-Teil KE316 auf Füßen 1 x KE316F Schrank R06015/R06011/R06071 auf Füßen 1 x R06015F/R06011F/R06071F				

Elementbreite zzgl. 2 x 2,3 cm Kranz- bzw. Plattenüberstand

	PG1	PG2		PG1	PG2
	B ca. 316 H 221 T 42 cm 		B ca. 374 H 221 T 42/51 cm 		
	bestehend aus: Vitrinenschrank12R 1 x L12325 TV-Teil 1 x 04016 Schrank 8R 1 x R08067 Wandboard 2 x 2538 mögliches Zubehör: Spiegelrückwand für Vitrine 1 x 9006 3er Set Glaskantenbeleuchtung 1 x 9533 Vollauszug pro Schubkasten 1 x 9191 Filzeinlage pro Schubkasten 1 x 9402 Funkfernbedienung 1 x 9185 Einbausteckdose 1 x 9101 TV-Teil 04016 auf Füßen 1 x 04016F Schrank R08067 auf Füßen 1 x R08067F		bestehend aus: Schrank/Vitrinenkombi 12R 1 x KE515Q TV-Teil 1 x 04016 Vitrinen/Schrankkombi 8R 1 x KE50 Wandboard 2 x 2538 mit Sprossen PH 742Q ohne Sprossen PH 742 mögliches Zubehör: Spiegelrückwand für Vitrinen 2 x 9007 3er Set Glaskantenbeleuchtung 2 x 9523 Vollauszug pro Schubkasten 1 x 9191 Filzeinlage pro Schubkasten 1 x 9402 Funkfernbedienung 1 x 9185 Einbausteckdose 1 x 9101 TV-Teil 04016 auf Füßen 1 x 04016F Vitrinen/Schrankkombi KE50 auf Füßen 1 x KE50F		

	PG1	PG2		PG1	PG2
	B ca. 339 H 221 T 42/51 cm 		B ca. 374 H 221 T 42/51 cm 		
	bestehend aus: Vitrinenschrank12R 1 x 12378 TV-Teil 1 x 04016 Schrank mit Klappe, Barfach o. Schreibfach 6R 1 x R06011/ R06015 / R06071 Wandboard 2 x 2538 mit Klappe PH 713 mit Barfach PH 778 mit Schreibfach PH 779 mögliches Zubehör: Spiegelrückwand für Vitrine 1 x 9014 3er Set Glaskantenbeleuchtung 1 x 9543 Beleuchtung Sekretär/Barfach 1 x 9372 Vollauszug pro Schubkasten 1 x 9331 Filzeinlage pro Schubkasten 1 x 9402 Einbausteckdose 1 x 9101 USB-Einbau-Steckdose 1 x 9100 TV-Teil 04016 auf Füßen 1 x 04016F Schrank R06011/ R06015 / R06071 auf Füßen 1 x R06011F/ R06015F / R06071F		bestehend aus: Schrank/Vitrinenkombi 12R 1 x KE513Q TV-Teil 1 x 04016 Schrank mit Barfach 6R 1 x 06060 Wandboard 2 x 2538 mit Sprossen PH 743Q ohne Sprossen PH 743 mögliches Zubehör: Spiegelrückwand für Vitrine 1 x 9007 3er Set Glaskantenbeleuchtung 1 x 9523 Vollauszug pro Schubkasten 1 x 9191 Filzeinlage pro Schubkasten 1 x 9402 Funkfernbedienung 1 x 9185 Beleuchtung Sekretär/Barfach 1 x 9372 TV-Teil 04016 auf Füßen 1 x 04016F Schrank 06060 auf Füßen 1 x 06060F		

Elementbreite zzgl. 2 x 2,3 cm Kranz- bzw. Plattenüberstand

<p>B ca. 377 H 221 T 30/42/49 cm</p> <p>Nische inkl. Kabeldurchlass in der Deckplatte</p> <p>bestehend aus:</p> <table border="0"> <tr><td>Schrank/Vitrinenkombi 12R</td><td>1 x KE514Q</td></tr> <tr><td>TV-Teil</td><td>1 x KE98</td></tr> <tr><td>Schrank 6R</td><td>1 x L06034W</td></tr> <tr><td>Vitrine 6R</td><td>1 x R06029W</td></tr> <tr><td>Wandboard</td><td>1 x 2515</td></tr> </table> <p>mit Sprossen PH 723Q ohne Sprossen PH 723</p> <p>mögliches Zubehör:</p> <table border="0"> <tr><td>Spiegelrückwand für Vitrinen</td><td>1 x 9007, 1 x 9011</td></tr> <tr><td>3er Set Glaskantenbeleuchtung</td><td>1 x 9523</td></tr> <tr><td>2er Set Glaskantenbeleuchtung</td><td>1 x 9522</td></tr> <tr><td>Vollauszug pro Schubkasten</td><td>1 x 9191</td></tr> <tr><td>Filzeinlage pro Schubkasten</td><td>1 x 9412</td></tr> <tr><td>Einbausteckdose</td><td>1 x 9101</td></tr> <tr><td>TV-Teil KE98 auf Füßen</td><td>1 x KE98F</td></tr> </table>	Schrank/Vitrinenkombi 12R	1 x KE514Q	TV-Teil	1 x KE98	Schrank 6R	1 x L06034W	Vitrine 6R	1 x R06029W	Wandboard	1 x 2515	Spiegelrückwand für Vitrinen	1 x 9007, 1 x 9011	3er Set Glaskantenbeleuchtung	1 x 9523	2er Set Glaskantenbeleuchtung	1 x 9522	Vollauszug pro Schubkasten	1 x 9191	Filzeinlage pro Schubkasten	1 x 9412	Einbausteckdose	1 x 9101	TV-Teil KE98 auf Füßen	1 x KE98F	<p>B ca. 377 H 221 T 30/42/49 cm</p> <p>Nische inkl. Kabeldurchlass in der Deckplatte</p> <p>bestehend aus:</p> <table border="0"> <tr><td>Schrank/Vitrinenkombi 12R</td><td>1 x KE516Q</td></tr> <tr><td>TV-Teil</td><td>1 x KE98</td></tr> <tr><td>Vitrine 6R</td><td>1 x L06029W</td></tr> <tr><td>Schrank 6R</td><td>1 x R06034W</td></tr> <tr><td>Wandboard</td><td>1 x 2515</td></tr> </table> <p>mit Sprossen PH 724Q ohne Sprossen PH 724</p> <p>mögliches Zubehör:</p> <table border="0"> <tr><td>Spiegelrückwand für Vitrinen</td><td>1 x 9007, 1 x 9011</td></tr> <tr><td>3er Set Glaskantenbeleuchtung</td><td>1 x 9523</td></tr> <tr><td>2er Set Glaskantenbeleuchtung</td><td>1 x 9522</td></tr> <tr><td>Vollauszug pro Schubkasten</td><td>1 x 9191</td></tr> <tr><td>Filzeinlage pro Schubkasten</td><td>1 x 9412</td></tr> <tr><td>Einbausteckdose</td><td>1 x 9101</td></tr> <tr><td>TV-Teil KE98 auf Füßen</td><td>1 x KE98F</td></tr> </table>	Schrank/Vitrinenkombi 12R	1 x KE516Q	TV-Teil	1 x KE98	Vitrine 6R	1 x L06029W	Schrank 6R	1 x R06034W	Wandboard	1 x 2515	Spiegelrückwand für Vitrinen	1 x 9007, 1 x 9011	3er Set Glaskantenbeleuchtung	1 x 9523	2er Set Glaskantenbeleuchtung	1 x 9522	Vollauszug pro Schubkasten	1 x 9191	Filzeinlage pro Schubkasten	1 x 9412	Einbausteckdose	1 x 9101	TV-Teil KE98 auf Füßen	1 x KE98F
Schrank/Vitrinenkombi 12R	1 x KE514Q																																																
TV-Teil	1 x KE98																																																
Schrank 6R	1 x L06034W																																																
Vitrine 6R	1 x R06029W																																																
Wandboard	1 x 2515																																																
Spiegelrückwand für Vitrinen	1 x 9007, 1 x 9011																																																
3er Set Glaskantenbeleuchtung	1 x 9523																																																
2er Set Glaskantenbeleuchtung	1 x 9522																																																
Vollauszug pro Schubkasten	1 x 9191																																																
Filzeinlage pro Schubkasten	1 x 9412																																																
Einbausteckdose	1 x 9101																																																
TV-Teil KE98 auf Füßen	1 x KE98F																																																
Schrank/Vitrinenkombi 12R	1 x KE516Q																																																
TV-Teil	1 x KE98																																																
Vitrine 6R	1 x L06029W																																																
Schrank 6R	1 x R06034W																																																
Wandboard	1 x 2515																																																
Spiegelrückwand für Vitrinen	1 x 9007, 1 x 9011																																																
3er Set Glaskantenbeleuchtung	1 x 9523																																																
2er Set Glaskantenbeleuchtung	1 x 9522																																																
Vollauszug pro Schubkasten	1 x 9191																																																
Filzeinlage pro Schubkasten	1 x 9412																																																
Einbausteckdose	1 x 9101																																																
TV-Teil KE98 auf Füßen	1 x KE98F																																																

<p>B ca. 351 H 221 T 30/42/49 cm</p> <p>Nische inkl. Kabeldurchlass in der Deckplatte</p> <p>bestehend aus:</p> <table border="0"> <tr><td>Vitrinenschrank 12R</td><td>1 x L12045</td></tr> <tr><td>TV-Teil</td><td>1 x KE98</td></tr> <tr><td>Schrank 6R</td><td>1 x R06034W</td></tr> <tr><td>Vitrine 6R</td><td>1 x R06029W</td></tr> <tr><td>Wandboard</td><td>1 x 2515</td></tr> </table> <p>PH 725</p> <p>mögliches Zubehör:</p> <table border="0"> <tr><td>Spiegelrückwand für Vitrinen</td><td>1 x 9011, 1 x 9079</td></tr> <tr><td>2er Set Glaskantenbeleuchtung</td><td>1 x 9522, 1 x 9562</td></tr> <tr><td>Vollauszug pro Schubkasten</td><td>1 x 9191</td></tr> <tr><td>Filzeinlage pro Schubkasten</td><td>1 x 9403, 1 x 9412</td></tr> <tr><td>Funkfernbedienung</td><td>1 x 9185</td></tr> <tr><td>Einbausteckdose</td><td>1 x 9101</td></tr> <tr><td>Ablage-Mulde (siehe Seite 53)</td><td></td></tr> <tr><td>TV-Teil KE98 auf Füßen</td><td>1 x KE98F</td></tr> </table>	Vitrinenschrank 12R	1 x L12045	TV-Teil	1 x KE98	Schrank 6R	1 x R06034W	Vitrine 6R	1 x R06029W	Wandboard	1 x 2515	Spiegelrückwand für Vitrinen	1 x 9011, 1 x 9079	2er Set Glaskantenbeleuchtung	1 x 9522, 1 x 9562	Vollauszug pro Schubkasten	1 x 9191	Filzeinlage pro Schubkasten	1 x 9403, 1 x 9412	Funkfernbedienung	1 x 9185	Einbausteckdose	1 x 9101	Ablage-Mulde (siehe Seite 53)		TV-Teil KE98 auf Füßen	1 x KE98F	<p>B ca. 357 H 221 T 30/42/49 cm</p> <p>Nische inkl. Kabeldurchlass in der Deckplatte</p> <p>bestehend aus:</p> <table border="0"> <tr><td>Vitrinenschrank 12R</td><td>1 x L12325</td></tr> <tr><td>TV-Teil</td><td>1 x KE98</td></tr> <tr><td>Vitrine 6R</td><td>1 x R06035W</td></tr> <tr><td>Schrank 6R</td><td>1 x R06034W</td></tr> <tr><td>Wandboard</td><td>1 x 2515</td></tr> </table> <p>PH 726</p> <p>mögliches Zubehör:</p> <table border="0"> <tr><td>Spiegelrückwand für Vitrinen</td><td>1 x 9006, 1 x 9011</td></tr> <tr><td>3er Set Glaskantenbeleuchtung</td><td>1 x 9533</td></tr> <tr><td>Indirekte Vitrinenbel.</td><td>1 x 9372</td></tr> <tr><td>Vollauszug pro Schubkasten</td><td>1 x 9191</td></tr> <tr><td>Filzeinlage pro Schubkasten</td><td>1 x 9412</td></tr> <tr><td>Funkfernbedienung</td><td>1 x 9185</td></tr> <tr><td>Einbausteckdose</td><td>1 x 9101</td></tr> <tr><td>TV-Teil KE98 auf Füßen</td><td>1 x KE98F</td></tr> </table>	Vitrinenschrank 12R	1 x L12325	TV-Teil	1 x KE98	Vitrine 6R	1 x R06035W	Schrank 6R	1 x R06034W	Wandboard	1 x 2515	Spiegelrückwand für Vitrinen	1 x 9006, 1 x 9011	3er Set Glaskantenbeleuchtung	1 x 9533	Indirekte Vitrinenbel.	1 x 9372	Vollauszug pro Schubkasten	1 x 9191	Filzeinlage pro Schubkasten	1 x 9412	Funkfernbedienung	1 x 9185	Einbausteckdose	1 x 9101	TV-Teil KE98 auf Füßen	1 x KE98F
Vitrinenschrank 12R	1 x L12045																																																				
TV-Teil	1 x KE98																																																				
Schrank 6R	1 x R06034W																																																				
Vitrine 6R	1 x R06029W																																																				
Wandboard	1 x 2515																																																				
Spiegelrückwand für Vitrinen	1 x 9011, 1 x 9079																																																				
2er Set Glaskantenbeleuchtung	1 x 9522, 1 x 9562																																																				
Vollauszug pro Schubkasten	1 x 9191																																																				
Filzeinlage pro Schubkasten	1 x 9403, 1 x 9412																																																				
Funkfernbedienung	1 x 9185																																																				
Einbausteckdose	1 x 9101																																																				
Ablage-Mulde (siehe Seite 53)																																																					
TV-Teil KE98 auf Füßen	1 x KE98F																																																				
Vitrinenschrank 12R	1 x L12325																																																				
TV-Teil	1 x KE98																																																				
Vitrine 6R	1 x R06035W																																																				
Schrank 6R	1 x R06034W																																																				
Wandboard	1 x 2515																																																				
Spiegelrückwand für Vitrinen	1 x 9006, 1 x 9011																																																				
3er Set Glaskantenbeleuchtung	1 x 9533																																																				
Indirekte Vitrinenbel.	1 x 9372																																																				
Vollauszug pro Schubkasten	1 x 9191																																																				
Filzeinlage pro Schubkasten	1 x 9412																																																				
Funkfernbedienung	1 x 9185																																																				
Einbausteckdose	1 x 9101																																																				
TV-Teil KE98 auf Füßen	1 x KE98F																																																				

<p>B ca. 368 H 221 T 42/51 cm</p> <p>bestehend aus:</p> <table border="0"> <tr><td>Hängeschrank 8R</td><td>2 x L08027</td></tr> <tr><td>TV-Teil</td><td>1 x 02050, 1 x 02048</td></tr> <tr><td>Vitrine 8R</td><td>1 x 08057</td></tr> <tr><td>Schrank 8R</td><td>1 x R08029</td></tr> <tr><td>Wandboard</td><td>1 x 2515, 1 x 2500</td></tr> </table> <p>mit Sprossen PH 710Q ohne Sprossen PH 710</p> <p>mögliches Zubehör:</p> <table border="0"> <tr><td>Spiegelrückwand für Vitrine</td><td>1 x 9011</td></tr> <tr><td>Indirekte Holzbodenbel. für Vitrinen</td><td>2 x 9361</td></tr> <tr><td>LED Spot f. Vitrinen</td><td>1 x 9581</td></tr> <tr><td>2er Set Glaskantenbeleuchtung</td><td>1 x 9522</td></tr> <tr><td>Vollauszug pro Schubkasten</td><td>1 x 9191</td></tr> <tr><td>Filzeinlage pro Schubkasten</td><td>1 x 9402, 1 x 9412</td></tr> <tr><td>TV-Teil 02050,02048 auf Füßen</td><td>1 x 02050F, 1 x 02048F</td></tr> <tr><td>Schrankkombi 08057,R08029 auf Füßen</td><td>1 x 08057F,R08029F</td></tr> </table>	Hängeschrank 8R	2 x L08027	TV-Teil	1 x 02050, 1 x 02048	Vitrine 8R	1 x 08057	Schrank 8R	1 x R08029	Wandboard	1 x 2515, 1 x 2500	Spiegelrückwand für Vitrine	1 x 9011	Indirekte Holzbodenbel. für Vitrinen	2 x 9361	LED Spot f. Vitrinen	1 x 9581	2er Set Glaskantenbeleuchtung	1 x 9522	Vollauszug pro Schubkasten	1 x 9191	Filzeinlage pro Schubkasten	1 x 9402, 1 x 9412	TV-Teil 02050,02048 auf Füßen	1 x 02050F, 1 x 02048F	Schrankkombi 08057,R08029 auf Füßen	1 x 08057F,R08029F	<p>B ca. 345 H 221 T 42/51 cm</p> <p>Foto vorhanden</p> <p>bestehend aus:</p> <table border="0"> <tr><td>Hängeschrank 8R</td><td>2 x L08027</td></tr> <tr><td>TV-Teil</td><td>1 x 02050, 1 x 02048</td></tr> <tr><td>Schrank 8R</td><td>1 x R08063</td></tr> <tr><td>Wandboard</td><td>1 x 2515, 1 x 2570</td></tr> </table> <p>PH 709</p> <p>mögliches Zubehör:</p> <table border="0"> <tr><td>Indirekte Holzbodenbel. für Vitrinen</td><td>2 x 9361</td></tr> <tr><td>LED Spot f. Vitrinen</td><td>1 x 9581</td></tr> <tr><td>Funkfernbedienung</td><td>1 x 9185</td></tr> <tr><td>Vollauszug pro Schubkasten</td><td>1 x 9191</td></tr> <tr><td>Filzeinlage pro Schubkasten</td><td>1 x 9412, 1 x 9404</td></tr> <tr><td>Einbausteckdose</td><td>1 x 9101</td></tr> <tr><td>Ablage-Mulde (siehe Seite 53)</td><td></td></tr> <tr><td>TV-Teil 02050,02048 auf Füßen</td><td>1 x 02050F, 1 x 02048F</td></tr> <tr><td>Schrank R08063 auf Füßen</td><td>1 x 08063F</td></tr> </table>	Hängeschrank 8R	2 x L08027	TV-Teil	1 x 02050, 1 x 02048	Schrank 8R	1 x R08063	Wandboard	1 x 2515, 1 x 2570	Indirekte Holzbodenbel. für Vitrinen	2 x 9361	LED Spot f. Vitrinen	1 x 9581	Funkfernbedienung	1 x 9185	Vollauszug pro Schubkasten	1 x 9191	Filzeinlage pro Schubkasten	1 x 9412, 1 x 9404	Einbausteckdose	1 x 9101	Ablage-Mulde (siehe Seite 53)		TV-Teil 02050,02048 auf Füßen	1 x 02050F, 1 x 02048F	Schrank R08063 auf Füßen	1 x 08063F
Hängeschrank 8R	2 x L08027																																																				
TV-Teil	1 x 02050, 1 x 02048																																																				
Vitrine 8R	1 x 08057																																																				
Schrank 8R	1 x R08029																																																				
Wandboard	1 x 2515, 1 x 2500																																																				
Spiegelrückwand für Vitrine	1 x 9011																																																				
Indirekte Holzbodenbel. für Vitrinen	2 x 9361																																																				
LED Spot f. Vitrinen	1 x 9581																																																				
2er Set Glaskantenbeleuchtung	1 x 9522																																																				
Vollauszug pro Schubkasten	1 x 9191																																																				
Filzeinlage pro Schubkasten	1 x 9402, 1 x 9412																																																				
TV-Teil 02050,02048 auf Füßen	1 x 02050F, 1 x 02048F																																																				
Schrankkombi 08057,R08029 auf Füßen	1 x 08057F,R08029F																																																				
Hängeschrank 8R	2 x L08027																																																				
TV-Teil	1 x 02050, 1 x 02048																																																				
Schrank 8R	1 x R08063																																																				
Wandboard	1 x 2515, 1 x 2570																																																				
Indirekte Holzbodenbel. für Vitrinen	2 x 9361																																																				
LED Spot f. Vitrinen	1 x 9581																																																				
Funkfernbedienung	1 x 9185																																																				
Vollauszug pro Schubkasten	1 x 9191																																																				
Filzeinlage pro Schubkasten	1 x 9412, 1 x 9404																																																				
Einbausteckdose	1 x 9101																																																				
Ablage-Mulde (siehe Seite 53)																																																					
TV-Teil 02050,02048 auf Füßen	1 x 02050F, 1 x 02048F																																																				
Schrank R08063 auf Füßen	1 x 08063F																																																				

<p>B ca. 380 H 221 T 42/51 cm</p> <p>bestehend aus:</p> <table border="0"> <tr><td>Hängeschrank 8R</td><td>2 x L08027</td></tr> <tr><td>TV-Teil</td><td>1 x 02050, 1 x 02048</td></tr> <tr><td>Vitrinenkombi 12R</td><td>1 x KE513Q</td></tr> <tr><td>Wandboard</td><td>2 x 2515</td></tr> </table> <p>mit Sprossen PH 717Q ohne Sprossen PH 717</p> <p>mögliches Zubehör:</p> <table border="0"> <tr><td>Spiegelrückwand für Vitrine</td><td>1 x 9007</td></tr> <tr><td>Indirekte Holzbodenbel. für Vitrinen</td><td>2 x 9361</td></tr> <tr><td>3er Set Glaskantenbeleuchtung</td><td>1 x 9523</td></tr> <tr><td>LED Spot f. Vitrinen</td><td>1 x 9581</td></tr> <tr><td>Vollauszug pro Schubkasten</td><td>1 x 9191</td></tr> <tr><td>Filzeinlage pro Schubkasten</td><td>1 x 9412</td></tr> <tr><td>Funkfernbedienung</td><td>1 x 9185</td></tr> <tr><td>TV-Teil 02050,02048 auf Füßen</td><td>1 x 02050F, 1 x 02048F</td></tr> </table>	Hängeschrank 8R	2 x L08027	TV-Teil	1 x 02050, 1 x 02048	Vitrinenkombi 12R	1 x KE513Q	Wandboard	2 x 2515	Spiegelrückwand für Vitrine	1 x 9007	Indirekte Holzbodenbel. für Vitrinen	2 x 9361	3er Set Glaskantenbeleuchtung	1 x 9523	LED Spot f. Vitrinen	1 x 9581	Vollauszug pro Schubkasten	1 x 9191	Filzeinlage pro Schubkasten	1 x 9412	Funkfernbedienung	1 x 9185	TV-Teil 02050,02048 auf Füßen	1 x 02050F, 1 x 02048F	<p>B ca. 345 H 221 T 42/51 cm</p> <p>bestehend aus:</p> <table border="0"> <tr><td>Hängeschrank 8R</td><td>2 x L08027</td></tr> <tr><td>TV-Teil</td><td>1 x 02050, 1 x 02048</td></tr> <tr><td>Vitrinenschrank 8R</td><td>1 x R08065</td></tr> <tr><td>Wandboard</td><td>1 x 2515, 1 x 2570</td></tr> </table> <p>PH 716</p> <p>mögliches Zubehör:</p> <table border="0"> <tr><td>Spiegelrückwand für Vitrine</td><td>1 x 9010</td></tr> <tr><td>Indirekte Holzbodenbel. für Vitrinen</td><td>2 x 9361</td></tr> <tr><td>2er Set Glaskantenbeleuchtung</td><td>1 x 9532</td></tr> <tr><td>LED Spot f. Vitrinen</td><td>1 x 9581</td></tr> <tr><td>Vollauszug pro Schubkasten</td><td>1 x 9191</td></tr> <tr><td>Filzeinlage pro Schubkasten</td><td>1 x 9412, 2 x 9404</td></tr> <tr><td>Funkfernbedienung</td><td>1 x 9185</td></tr> <tr><td>Einbausteckdose</td><td>1 x 9101</td></tr> <tr><td>TV-Teil 02050,02048 auf Füßen</td><td>1 x 02050F, 1 x 02048F</td></tr> <tr><td>Vitrinenschrank R08065 auf Füßen</td><td>1 x 08065F</td></tr> </table>	Hängeschrank 8R	2 x L08027	TV-Teil	1 x 02050, 1 x 02048	Vitrinenschrank 8R	1 x R08065	Wandboard	1 x 2515, 1 x 2570	Spiegelrückwand für Vitrine	1 x 9010	Indirekte Holzbodenbel. für Vitrinen	2 x 9361	2er Set Glaskantenbeleuchtung	1 x 9532	LED Spot f. Vitrinen	1 x 9581	Vollauszug pro Schubkasten	1 x 9191	Filzeinlage pro Schubkasten	1 x 9412, 2 x 9404	Funkfernbedienung	1 x 9185	Einbausteckdose	1 x 9101	TV-Teil 02050,02048 auf Füßen	1 x 02050F, 1 x 02048F	Vitrinenschrank R08065 auf Füßen	1 x 08065F
Hängeschrank 8R	2 x L08027																																																				
TV-Teil	1 x 02050, 1 x 02048																																																				
Vitrinenkombi 12R	1 x KE513Q																																																				
Wandboard	2 x 2515																																																				
Spiegelrückwand für Vitrine	1 x 9007																																																				
Indirekte Holzbodenbel. für Vitrinen	2 x 9361																																																				
3er Set Glaskantenbeleuchtung	1 x 9523																																																				
LED Spot f. Vitrinen	1 x 9581																																																				
Vollauszug pro Schubkasten	1 x 9191																																																				
Filzeinlage pro Schubkasten	1 x 9412																																																				
Funkfernbedienung	1 x 9185																																																				
TV-Teil 02050,02048 auf Füßen	1 x 02050F, 1 x 02048F																																																				
Hängeschrank 8R	2 x L08027																																																				
TV-Teil	1 x 02050, 1 x 02048																																																				
Vitrinenschrank 8R	1 x R08065																																																				
Wandboard	1 x 2515, 1 x 2570																																																				
Spiegelrückwand für Vitrine	1 x 9010																																																				
Indirekte Holzbodenbel. für Vitrinen	2 x 9361																																																				
2er Set Glaskantenbeleuchtung	1 x 9532																																																				
LED Spot f. Vitrinen	1 x 9581																																																				
Vollauszug pro Schubkasten	1 x 9191																																																				
Filzeinlage pro Schubkasten	1 x 9412, 2 x 9404																																																				
Funkfernbedienung	1 x 9185																																																				
Einbausteckdose	1 x 9101																																																				
TV-Teil 02050,02048 auf Füßen	1 x 02050F, 1 x 02048F																																																				
Vitrinenschrank R08065 auf Füßen	1 x 08065F																																																				

<p>B ca. 368 H 221 T 42/51 cm</p> <p>bestehend aus:</p> <table border="0"> <tr><td>Hängeschrank 8R</td><td>2 x L08027</td></tr> <tr><td>TV-Teil</td><td>1 x 02050, 1 x 02048</td></tr> <tr><td>Vitrinenschrank 12R</td><td>1 x 12378</td></tr> <tr><td>Wandboard</td><td>2 x 2515</td></tr> </table> <p>PH 718</p> <p>mögliches Zubehör:</p> <table border="0"> <tr><td>Indirekte Holzbodenbel. für Vitrinen</td><td>2 x 9361</td></tr> <tr><td>LED Spot f. Vitrinen</td><td>1 x 9581</td></tr> <tr><td>3er Set Glaskantenbeleuchtung</td><td>1 x 9543</td></tr> <tr><td>Vollauszug pro Schubkasten</td><td>1 x 9191</td></tr> <tr><td>Filzeinlage pro Schubkasten</td><td>1 x 9412</td></tr> <tr><td>Einbausteckdose</td><td>1 x 9101</td></tr> <tr><td>TV-Teil 02050,02048 auf Füßen</td><td>1 x 02050F, 1 x 02048F</td></tr> </table>	Hängeschrank 8R	2 x L08027	TV-Teil	1 x 02050, 1 x 02048	Vitrinenschrank 12R	1 x 12378	Wandboard	2 x 2515	Indirekte Holzbodenbel. für Vitrinen	2 x 9361	LED Spot f. Vitrinen	1 x 9581	3er Set Glaskantenbeleuchtung	1 x 9543	Vollauszug pro Schubkasten	1 x 9191	Filzeinlage pro Schubkasten	1 x 9412	Einbausteckdose	1 x 9101	TV-Teil 02050,02048 auf Füßen	1 x 02050F, 1 x 02048F	<p>B ca. 368 H 221 T 42/51 cm</p> <p>bestehend aus:</p> <table border="0"> <tr><td>Hängeschrank 8R</td><td>2 x L08027</td></tr> <tr><td>TV-Teil</td><td>1 x 02050, 1 x 02048</td></tr> <tr><td>Schrank 6R</td><td>1 x 06061</td></tr> <tr><td>Wandboard</td><td>2 x 2500</td></tr> </table> <p>PH 721</p> <p>mögliches Zubehör:</p> <table border="0"> <tr><td>Indirekte Holzbodenbel. für Vitrinen</td><td>2 x 9361</td></tr> <tr><td>LED Spot f. Vitrinen</td><td>1 x 9581</td></tr> <tr><td>Vollauszug pro Schubkasten</td><td>1 x 9191</td></tr> <tr><td>Filzeinlage pro Schubkasten</td><td>1 x 9412, 1 x 9407</td></tr> <tr><td>Funkfernbedienung</td><td>1 x 9185</td></tr> <tr><td>TV-Teil 02050,02048 auf Füßen</td><td>1 x 02050F, 1 x 02048F</td></tr> <tr><td>Schrank 06061 auf Füßen</td><td>1 x 06061F</td></tr> </table>	Hängeschrank 8R	2 x L08027	TV-Teil	1 x 02050, 1 x 02048	Schrank 6R	1 x 06061	Wandboard	2 x 2500	Indirekte Holzbodenbel. für Vitrinen	2 x 9361	LED Spot f. Vitrinen	1 x 9581	Vollauszug pro Schubkasten	1 x 9191	Filzeinlage pro Schubkasten	1 x 9412, 1 x 9407	Funkfernbedienung	1 x 9185	TV-Teil 02050,02048 auf Füßen	1 x 02050F, 1 x 02048F	Schrank 06061 auf Füßen	1 x 06061F
Hängeschrank 8R	2 x L08027																																												
TV-Teil	1 x 02050, 1 x 02048																																												
Vitrinenschrank 12R	1 x 12378																																												
Wandboard	2 x 2515																																												
Indirekte Holzbodenbel. für Vitrinen	2 x 9361																																												
LED Spot f. Vitrinen	1 x 9581																																												
3er Set Glaskantenbeleuchtung	1 x 9543																																												
Vollauszug pro Schubkasten	1 x 9191																																												
Filzeinlage pro Schubkasten	1 x 9412																																												
Einbausteckdose	1 x 9101																																												
TV-Teil 02050,02048 auf Füßen	1 x 02050F, 1 x 02048F																																												
Hängeschrank 8R	2 x L08027																																												
TV-Teil	1 x 02050, 1 x 02048																																												
Schrank 6R	1 x 06061																																												
Wandboard	2 x 2500																																												
Indirekte Holzbodenbel. für Vitrinen	2 x 9361																																												
LED Spot f. Vitrinen	1 x 9581																																												
Vollauszug pro Schubkasten	1 x 9191																																												
Filzeinlage pro Schubkasten	1 x 9412, 1 x 9407																																												
Funkfernbedienung	1 x 9185																																												
TV-Teil 02050,02048 auf Füßen	1 x 02050F, 1 x 02048F																																												
Schrank 06061 auf Füßen	1 x 06061F																																												

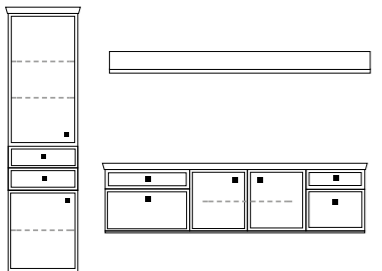
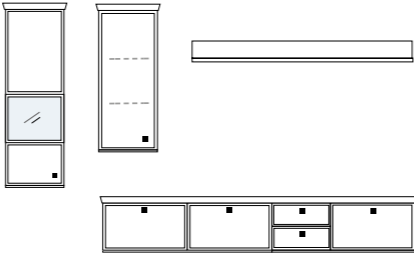
	PG1	PG2		PG1	PG2
<p>B ca. 285 H 221 T 42 cm</p>  <p>bestehend aus: Schrank 12R 1 x L12405 Lowboard 1 x 03046W, 1 x 03027W, 1 x 03044W Wandboard 1 x 2570</p> <p>PH 801</p> <p>mögliches Zubehör: Vollauszug pro Schubkasten 1 x 9191 Filzeinlage pro Schubkasten 1 x 9402, 1 x 9403, 1 x 9404 Funkfernbedienung 1 x 9185 Einbau-Steckdose 1 x 9101 Kabeldurchlass 1 x 9103 USB-Einbau-Steckdose 1 x 9100 Ablage-Mulde (siehe Seite 53) Lowboard 03046, 03027, 03044 auf Füßen 1 x 03046F, 03027F, 03044F</p>			<p>B ca. 319 H 221 T 30/42 cm</p>  <p>bestehend aus: Vitrine 8R 1 x L08027W Schrank 6R 1 x L06034W Lowboard 3 x 02029W, 1 x 02022W Wandboard 1 x 2584</p> <p>PH 802</p> <p>mögliches Zubehör: Indirekte Vitrinenbel. 1 x 9361 Vollauszug pro Schubkasten 1 x 9191 Filzeinlage pro Schubkasten 1 x 9402 Funkfernbedienung 1 x 9185 Einbau-Steckdose 1 x 9101 Kabeldurchlass 1 x 9103 Ablage-Mulde (siehe Seite 53) Lowboard 3 x 02029, 02022 auf Füßen 3 x 02029F, 1 x 02022F</p>		

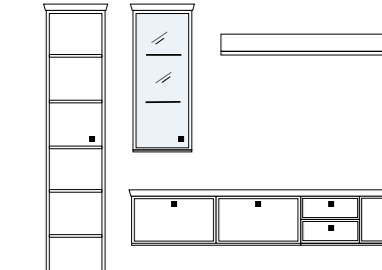
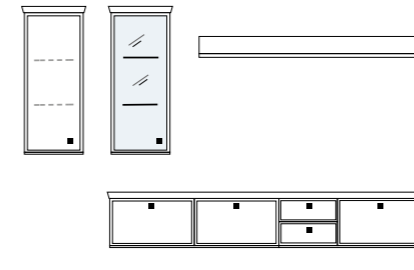
	PG1	PG2		PG1	PG2
<p>B ca. 319 H 221 T 30/42 cm</p>  <p>bestehend aus: Schrank 12R 1 x L12009 Vitrine 1 x L06029W Lowboard 3 x 02029W, 1 x 02022W Wandboard 1 x 2584</p> <p>mit Sprossen PH 803Q ohne Sprossen PH 803</p> <p>mögliches Zubehör: Spiegelrückwand für Vitrine 1 x 9011 2er Set Glaskantenbeleuchtung 1 x 9522 Vollauszug pro Schubkasten 1 x 9191 Filzeinlage pro Schubkasten 1 x 9402 Funkfernbedienung 1 x 9185 Einbau-Steckdose 1 x 9101 Kabeldurchlass 1 x 9103 Ablage-Mulde (siehe Seite 53) Lowboard 3 x 02029, 02022 auf Füßen 3 x 02029F, 02022F</p>			<p>B ca. 319 H 221 T 30/42 cm</p>  <p>bestehend aus: Schrank 6R 1 x L06034W Vitrine 6R 1 x L06029W Lowboard 3 x 02029W, 1 x 02022W Wandboard 1 x 2584</p> <p>PH 804</p> <p>mögliches Zubehör: Spiegelrückwand für Vitrine 1 x 9011 2er Set Glaskantenbeleuchtung 1 x 9522 Vollauszug pro Schubkasten 1 x 9191 Filzeinlage pro Schubkasten 1 x 9402 Funkfernbedienung 1 x 9185 Einbau-Steckdose 1 x 9101 Kabeldurchlass 1 x 9103 Ablage-Mulde (siehe Seite 53) Lowboard 3 x 02029, 02022 auf Füßen 3 x 02029F, 02022F</p>		

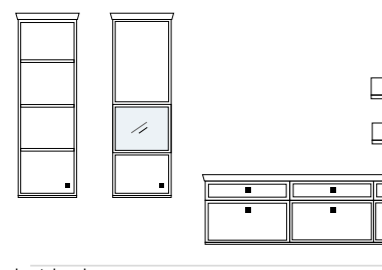
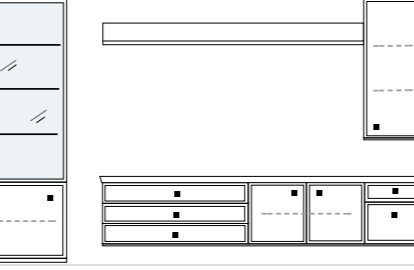
	PG1	PG2		PG1	PG2
<p>B ca. 339 H 221 T 30/42 cm</p>  <p>bestehend aus: Schrank 8R 1 x L08024WQ Vitrine 1 x L08027W Lowboard 3 x 03046W Wandboard 2 x 2569</p> <p>mit Sprossen PH 805Q ohne Sprossen PH 805</p> <p>mögliches Zubehör: Indirekte Vitrinenbel. 1 x 9361 Vollauszug pro Schubkasten 1 x 9191 Filzeinlage pro Schubkasten 1 x 9404 Funkfernbedienung 1 x 9185 Kabeldurchlass 1 x 9103 Ablage-Mulde (siehe Seite 53) Lowboard 3 x 03046 auf Füßen 3 x 03046F</p>			<p>B ca. 342 H 221 T 30/42 cm</p>  <p>bestehend aus: Vitrine 12R 1 x L12325 Lowboard 1 x 03048W, 1 x 03027, 1 x 03044W Schrank 6R 1 x R06034 Wandboard 1 x 2570</p> <p>PH 806</p> <p>mögliches Zubehör: Spiegelrückwand für Vitrine 1 x 9006 3er Set Glaskantenbeleuchtung 1 x 9533 Vollauszug pro Schubkasten 1 x 9191 Filzeinlage pro Schubkasten 1 x 9402, 1 x 9409 Funkfernbedienung 1 x 9185 Kabeldurchlass 1 x 9103 Lowboard 03048, 03027, 03044 auf Füßen 1 x 03048F, 1 x 03027F, 1 x 03044F</p>		

Elementbreite zzgl. 2 x 2,3 cm Kranz- bzw. Plattenüberstand

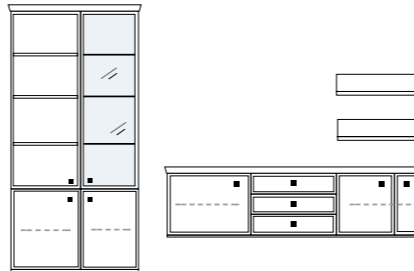
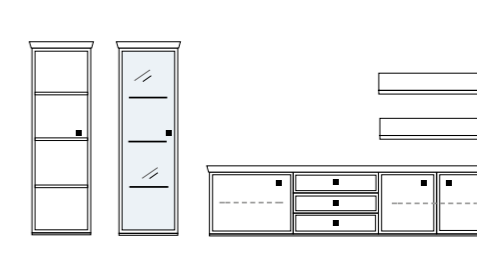
	PG1	PG2		PG1	PG2
<p>B ca. 354 H 221 T 42 cm</p>  <p>bestehend aus: Schrank/Vitrinenkombi 12R 1 x KE515Q Lowboard 1 x L03026W, 1 x 03031W, 1 x 03027W Wandboard 2 x 2592</p> <p>mit Sprossen PH 808Q ohne Sprossen PH 808</p> <p>mögliches Zubehör: Spiegelrückwand für Vitrine 1 x 9007 3er Set Glaskantenbeleuchtung 1 x 9523 Vollauszug pro Schubkasten 1 x 9191 Filzeinlage pro Schubkasten 1 x 9404 Funkfernbedienung 1 x 9185 Ablage-Mulde (siehe Seite 53) Lowboard L03026, 03031, 03027 auf Füßen 1 x L03026F, 1 x 03031F, 1 x 03027F</p>			<p>B ca. 362 H 183 T 30/42 cm</p>  <p>bestehend aus: Schrank 8R 1 x L08024WQ Vitrine 8R 1 x L08025W Lowboard 1 x L03026W, 1 x 03031W, 1 x 03027W Wandboard 2 x 2592</p> <p>mit Sprossen PH 809Q ohne Sprossen PH 809</p> <p>mögliches Zubehör: Spiegelrückwand für Vitrinen 1 x 9007 3er Set Glaskantenbeleuchtung 1 x 9523 Vollauszug pro Schubkasten 1 x 9191 Filzeinlage pro Schubkasten 1 x 9404 Funkfernbedienung 1 x 9185 Ablage-Mulde (siehe Seite 53) Lowboard L03026, 03031, 03027 auf Füßen 1 x L03026F, 1 x 03031F, 1 x 03027F</p>		

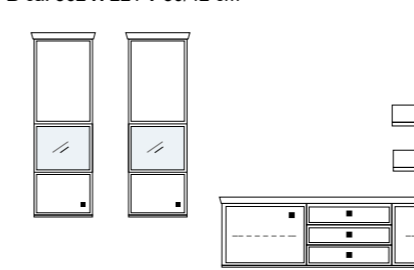
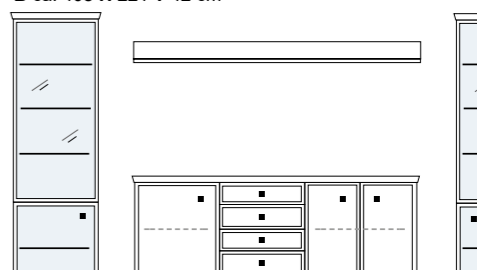
	PG1	PG2		PG1	PG2
<p>B ca. 362 H 221 T 30/42 cm</p>  <p>bestehend aus: Vitrinenschrank 8R 2 x L08027W Lowboard 1 x L03026W, 1 x 03031W, 1 x 03027W Wandboard 2 x 2592</p> <p>PH 810</p> <p>mögliches Zubehör: Indirekte Vitrinenbel. 2 x 9361 Vollauszug pro Schubkasten 1 x 9191 Filzeinlage pro Schubkasten 1 x 9404 Funkfernbedienung 1 x 9185 Einbau-Steckdose 1 x 9101 Kabeldurchlass 1 x 9103/04 Ablage-Mulde (siehe Seite 53) Lowboard L03026, 03031, 03027 auf Füßen 1 x L03026F, 1 x 03031F, 1 x 03027F</p>			<p>B ca. 408 H 221 T 42 cm</p>  <p>bestehend aus: Vitrine 12R 1 x L12146, 1 x R12146 Lowboard 1 x L04003W, 1 x 04008W, 1 x 04089W Wandboard 1 x 2530</p> <p>PH 811</p> <p>mögliches Zubehör: Spiegelrückwand für Vitrinen 2 x 9006, 2 x 9016 3er Set Glaskantenbeleuchtung 2 x 9533 1er Set Glaskantenbeleuchtung 2 x 9531 Vollauszug pro Schubkasten 1 x 9191 Filzeinlage pro Schubkasten 1 x 9404 Funkfernbedienung 1 x 9185 Ablage-Mulde (siehe Seite 53) Lowboard L04003, 04008, 04089 auf Füßen 1 x 04003F, 1 x 04008F, 1 x 04089F</p>		

Elementbreite zzgl. 2 x 2,3 cm Kranz- bzw. Plattenüberstand

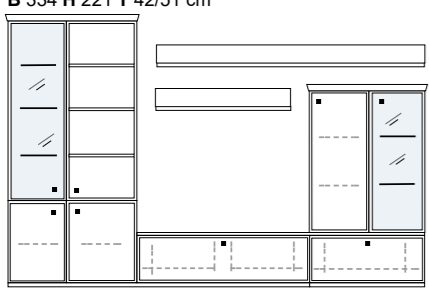
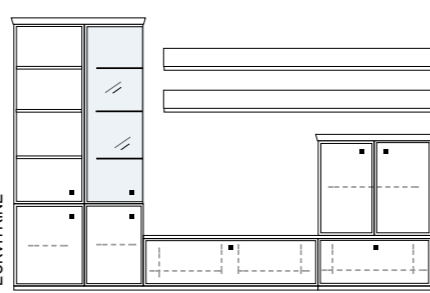
	PG1	PG2		PG1	PG2
<p>B 334 H 221 T 42/51 cm</p>  <p>bestehend aus: Schrank/Vitrinenkombi 12R 1 x KE516Q Unterteile 1 x 02050, 1 x 02010 Schrank 6R 1 x R06017A Vitrine 6R 1 x R06013A Wandboard 1 x 2570, 1 x 2592</p> <p>mögliches Zubehör: Spiegelrückwand für Vitrinen 1 x 9007, 1 x 9011 3er Set Glaskantenbeleuchtung 1 x 9523 2er Set Glaskantenbeleuchtung 1 x 9522 Vollauszug pro Schubkasten 1 x 9191 Filzeinlage pro Schubkasten 1 x 9412 Einbau-Steckdose 1 x 9101</p> <p>mit Sprossen PH 813Q ohne Sprossen PH 813</p>			<p>B 334 H 221 T 42/51 cm</p>  <p>bestehend aus: Schrank/Vitrinenkombi 12R 1 x KE513Q Unterteile 1 x 02050, 1 x 02010 Schrank 4R 1 x 04089A Wandboard 2 x 2570</p> <p>mögliches Zubehör: Spiegelrückwand für Vitrine 1 x 9007 3er Set Glaskantenbeleuchtung 1 x 9523 Vollauszug pro Schubkasten 1 x 9191 Funkfernbedienung 1 x 9185 Filzeinlagen pro Schubkasten 1 x 9412 Einbau-Steckdose 1 x 9101</p> <p>mit Sprossen PH 814Q ohne Sprossen PH 814</p>		

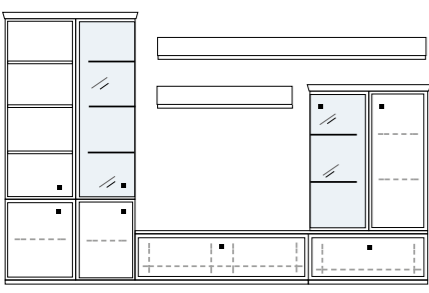
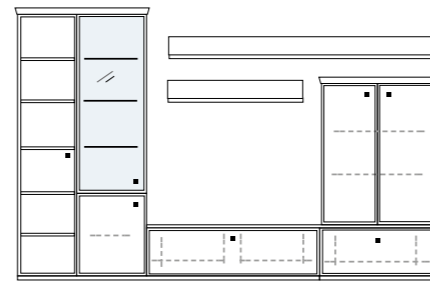
	PG1	PG2		PG1	PG2
<p>B 334 H 221 T 42/51 cm</p>  <p>bestehend aus: Schrank/Vitrinenkombi 12R 1 x KE513Q Unterteile 1 x 02050, 1 x 02010 Vitrine 6R 1 x 06053A Schrank 6R 1 x R06017A Wandboard 1 x 2570, 1 x 2592</p> <p>mögliches Zubehör: Spiegelrückwand für Vitrine 1 x 9007, 1 x 9011 3er Set Glaskantenbeleuchtung 1 x 9523 2er Set Glaskantenbeleuchtung 1 x 9522 Vollauszug pro Schubkasten 1 x 9191 Funkfernbedienung 1 x 9185 Filzeinlagen pro Schubkasten 1 x 9412</p> <p>mit Sprossen PH 815Q ohne Sprossen PH 815</p>			<p>B 334 H 221 T 42/51 cm</p>  <p>bestehend aus: Schrank 12R 1 x L12009Q Vitrine 12R 1 x L12324 Unterteile 1 x 02050, 1 x 02010 Schrank 6R 1 x 06055A Wandboard 1 x 2570, 1 x 2592</p> <p>mögliches Zubehör: Spiegelrückwand für Vitrine 1 x 9077 3er Set Glaskantenbeleuchtung 1 x 9563 Vollauszug pro Schubkasten 1 x 9191 Funkfernbedienung 1 x 9185 Filzeinlagen pro Schubkasten 1 x 9412 Einbau-Steckdose 1 x 9101</p> <p>mit Sprossen PH 816Q ohne Sprossen PH 816</p>		

Elementbreite zzgl. 2 x 2,3 cm Kranz- bzw. Plattenüberstand

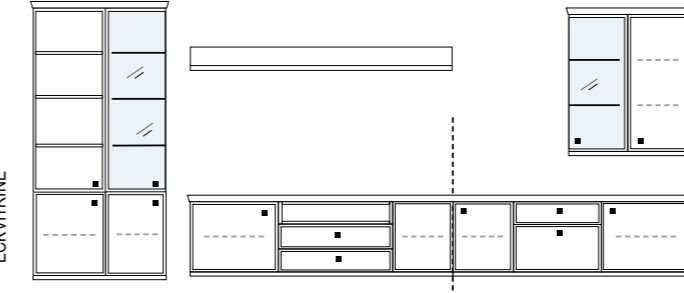
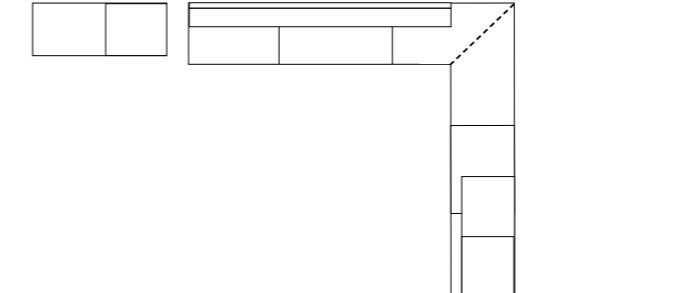
	PG1	PG2		PG1	PG2
<p>B 374/224 H 221 T 40/50 cm</p>  <p>bestehend aus: Schrank/Vitrinenkombi 12R 1 x KE513Q TV-Teile 3R (links) 1 x L03004, 03015 Eckelement 3R 1 x R03040 TV-Teile 3R (rechts) 1 x 03019, R03004 Hängevitrine 6R 1 x L06031W Hängeschrank 6R 1 x R06034W Wandboard 1 x 2570</p> <p>mögliches Zubehör: Spiegelrückwand für Vitrinen 1 x 9007, 1 x 9011 3er Set Glaskantenbeleuchtung 1 x 9523 2er Set Glaskantenbeleuchtung 1 x 9522 LED Spot f. Vitrinen 1 x 9581 Vollauszug pro Schubkasten 1 x 9191 Funkfernbedienung 1 x 9185 Filzeinlage pro Schubkasten 1 x 9407, 1 x 9404 Einbausteckdose f. TV-Teil 1 x 9101 Kabeldurchlass 1 x 9103</p> <p>mit Sprossen PH 818Q ohne Sprossen PH 818</p>			<p>B 374/224 H 221 T 40/50 cm</p> 		

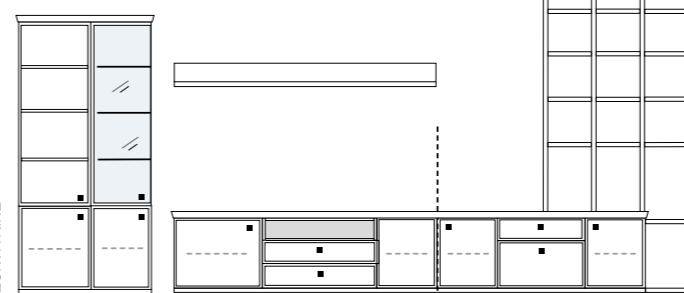
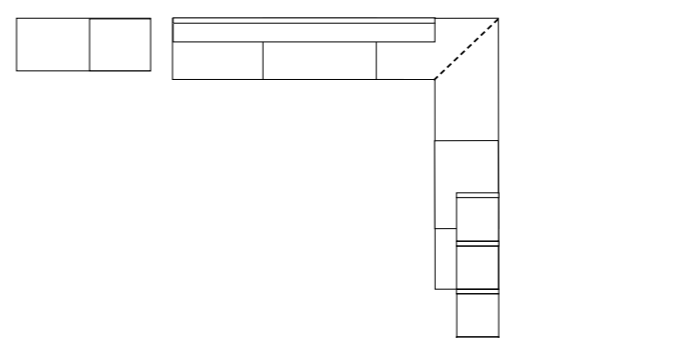
	PG1	PG2		PG1	PG2
<p>B 374/242 H 221/249 T 40/50 cm</p>  <p>bestehend aus: Schrank/Vitrinenkombi 12R 1 x KE513Q TV-Teile 3R (links) 1 x L03004, 03015 Eckelement 3R 1 x R03040 TV-Teile 3R (rechts) 1 x 03019, R03002 Aufsatzstollen 14R 3 x 2821 Stollen 14R 1 x 2831 Zwischenböden 13 x 2801 Sockelboden 1 x 1801 Kranzplatte 12 x 5001 Wandboard 1 x 2570</p> <p>mögliches Zubehör: Spiegelrückwand für Vitrine 1 x 9007 3er Set Glaskantenbeleuchtung 1 x 9523 LED Spot f. Vitrinen 1 x 9581 Vollauszug pro Schubkasten 1 x 9191 Funkfernbedienung 1 x 9185 Filzeinlage pro Schubkasten 1 x 9407, 1 x 9404 Einbausteckdose f. TV-Teil 1 x 9101 Holzbodenbel. f. Regal 1 x 9315, 2 x 9314 Kabeldurchlass 1 x 9103</p> <p>mit Sprossen PH 819Q ohne Sprossen PH 819</p>			<p>B 374/242 H 221/249 T 40/50 cm</p> 		

Elementbreite zzgl. 2 x 2,3 cm Kranz- bzw. Plattenüberstand

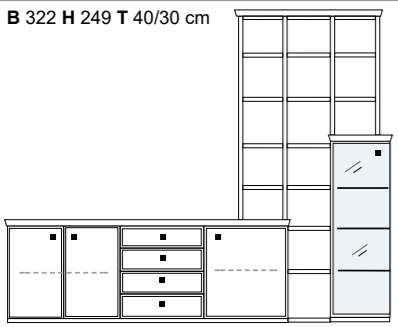
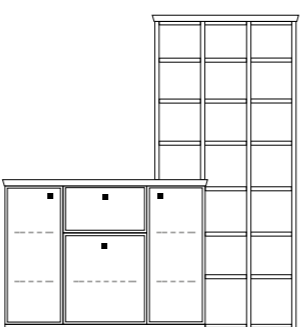
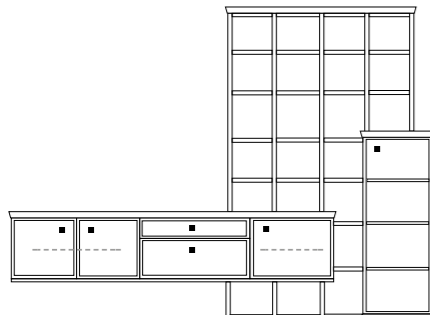
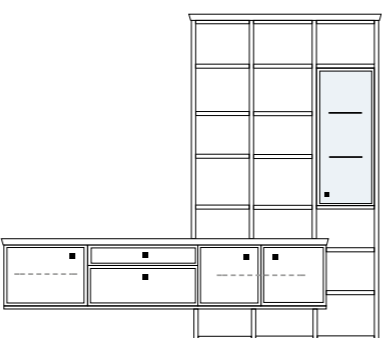
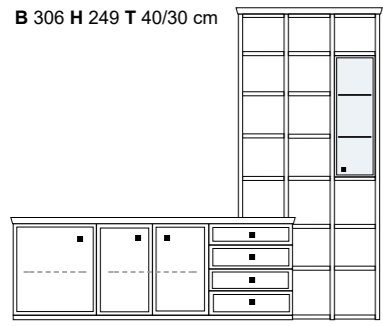
PG1		PG2		PG1		PG2					
<p>B 322 H 249 T 40/30 cm</p>  <p>bestehend aus: Sideboard 4R 04089, 04008, R04003 Aufsatzstollen 14R 4 x 2821 Zwischenböden, Sockelboden 15 x 2801, 1 x 1801 Kranzplatte 12 x 5001 Vitrine 8R 08054</p> <p>mögliches Zubehör: Spiegelrückwand für Vitrine 1 x 9007 3er Set Glaskantenbeleuchtung 1 x 9523 Vollauszug pro Schubkasten 1 x 9191 Filzeinlagen pro Schubkasten 1 x 9404 Funkfernbedienung 1 x 9185 Ablage-Mulde (siehe Seite 53)</p> <p style="text-align: right;">PH 730</p>		<p>B 239 H 249 T 40/30 cm</p>  <p>bestehend aus: Highboard 6R 1 x KE53 / KE551 / KE561 Aufsatzstollen 14R 2 x 2821 Stollen 14R 2 x 2831 Zwischenböden, Sockelboden 18 x 2801, 2 x 1801 Kranzplatte 12 x 5001</p> <p>mögliches Zubehör: Beleuchtung Sekretär/Barfach 1 x 9372 Funkfernbedienung 1 x 9185 Holzbodenbeleuchtung 2 x 9316, 1 x 9313</p> <p style="text-align: right;">PH 733 PH 734 PH 731</p>		<p>B 339 H 249 T 40/30cm</p>  <p>bestehend aus: Lowboard 3R KE351 Aufsatzstollen 14R 5 x 2821 Zwischenböden, Sockelböden 20 x 2801, 3 x 1801 Kranzplatte 16 x 5001 Schrank 8R 1 x R08030</p> <p>mögliches Zubehör: Filzeinlagen pro Schubkasten 1 x 9407 Vollauszug pro Schubkasten 1 x 9191 Funkfernbedienung 1 x 9185 Einbausteckdose 1 x 9101 Ablage-Mulde (siehe Seite 53)</p> <p style="text-align: right;">PH 735Q PH 735</p>		<p>B 302 H 249 T 40/30 cm</p>  <p>bestehend aus: Lowboard 3R KE351 Aufsatzstollen 14R 3 x 2821 Stollen 14R 1 x 2831 Zwischenböden, Sockelböden 14 x 2803, 3 x 1803 Kranzplatte 15 x 5001 Vitrine 6R 1 x R06030H</p> <p>mögliches Zubehör: 2er-Set Glaskantenbel. für Vitrine 1 x 9522 LED Spot für Vitrine 1 x 9581 Vollauszug pro Schubkasten 1 x 9191 Filzeinlage pro Schubkasten 1 x 9407 Funkfernbedienung 1 x 9185 Ablage-Mulde (siehe Seite 53)</p> <p style="text-align: right;">PH 736</p>		<p>B 306 H 249 T 40/30 cm</p>  <p>bestehend aus: Sideboard 4R 1 x L04003, 1 x 04089, 1 x 04008 Stollen 14R 2 x 2831 Aufsatzstollen 14R 2 x 2821 Zwischenböden, Sockelböden 16 x 2801, 2 x 1801 Kranzplatte 12 x 5001 Vitrine 6R 1 x R06242H</p> <p>mögliches Zubehör: LED Spot für Vitrine 1 x 9581 Filzeinlagen pro Schubkasten 1 x 9404 Vollauszug pro Schubkasten 1 x 9191 Ablage-Mulde (siehe Seite 53)</p> <p style="text-align: right;">PH 737</p>		<p>Höhenkürzungen bei 14 Raster-Elementen ohne Aufpreis!</p>	

Elementbreite zzgl. 2 x 2,3 cm Kranz- bzw. Plattenüberstand

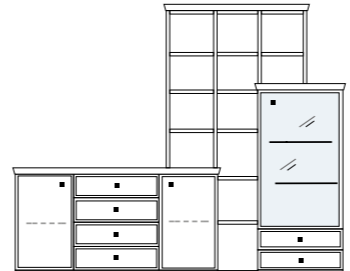
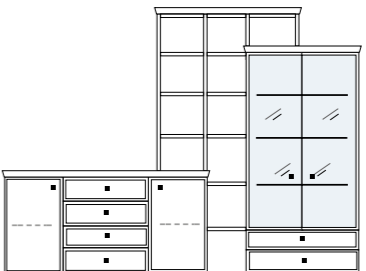
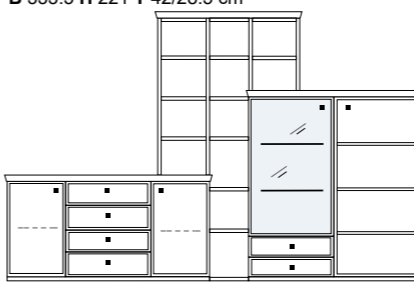
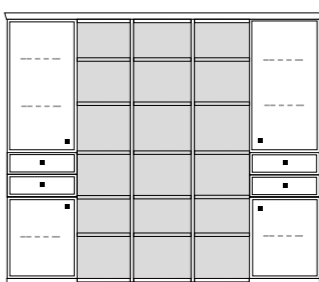
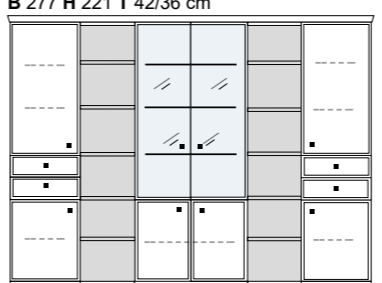
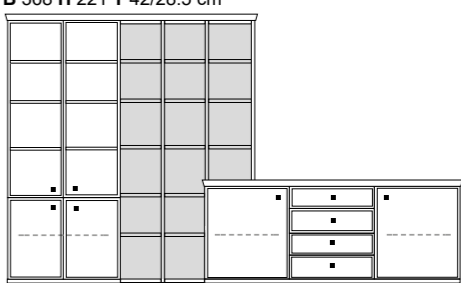
PG1		PG2		PG1		PG2					
<p>B 276 H 221 T 42/28.5 cm</p>  <p>bestehend aus: Sideboard 4R 1 x KE80 Aufsatzstollen 12R 4 x 2817 Zwischenböden 12 x 2801 Sockelboden 1 x 1801 Kranzplatte 12 x 5001 Vitrinenschrank 8R 1 x R08065</p> <p>mögliches Zubehör: Spiegelrückwand für Vitrine 1 x 9010 2er Set Glaskantenbeleuchtung 1 x 9532 Vollauszug pro Schubkasten 1 x 9191 Filzeinlagen pro Schubkasten 1 x 9404 Funkfernbedienung 1 x 9185 Einbausteckdose 1 x 9101 Ablage-Mulde (siehe Seite 53)</p> <p style="text-align: right;">PH 751</p>		<p>B 299 H 221 T 42/28.5 cm</p>  <p>bestehend aus: Sideboard 4R 1 x KE80 Aufsatzstollen 12R 4 x 2817 Zwischenböden 11 x 2801 Sockelboden 1 x 1801 Kranzplatte 12 x 5001 Vitrinenschrank 10R 1 x 10018</p> <p>mögliches Zubehör: Spiegelrückwand für Vitrine 1 x 9014 3er Set Glaskantenbeleuchtung 1 x 9543 Vollauszug pro Schubkasten 1 x 9191 Filzeinlagen pro Schubkasten 1 x 9404 Funkfernbedienung 1 x 9185 Einbausteckdose 1 x 9101 Ablage-Mulde (siehe Seite 53)</p> <p style="text-align: right;">PH 785</p>		<p>B 333.5 H 221 T 42/28.5 cm</p>  <p>bestehend aus: Sideboard 4R 1 x KE80 Aufsatzstollen 12R 4 x 2817 Zwischenböden 12 x 2801 Sockelboden 1 x 1801 Kranzplatte 12 x 5001 Vitrinenschrank 8R 1 x R08065 Schrank 8R 1 x R08055</p> <p>mögliches Zubehör: Spiegelrückwand für Vitrine 1 x 9010 2er Set Glaskantenbeleuchtung 1 x 9532 Vollauszug pro Schubkasten 1 x 9191 Filzeinlagen pro Schubkasten 1 x 9404 Funkfernbedienung 1 x 9185 Ablage-Mulde (siehe Seite 53)</p> <p style="text-align: right;">PH 786Q PH 786</p>		<p>B 225.5 H 221 T 42/36 cm</p>  <p>bestehend aus: Schrank 12R 1 x L12405, 1 x R12406 Stollen 12R 2 x 3820 Zwischenböden 18 x 3801 Sockelböden 3 x 1821 Kranzplatte 11 x 5001</p> <p>mögliches Zubehör: 5er Set Holzbodenbeleuchtung 3 x 9315 Vollauszug pro Schubkasten 1 x 9191 Filzeinlagen pro Schubkasten 1 x 9403 Funkfernbedienung 1 x 9185</p> <p style="text-align: right;">PH 787</p>		<p>B 277 H 221 T 42/36 cm</p>  <p>bestehend aus: Schrank 12R 1 x L12405, 1 x R12406 Zwischenböden 12 x 3801 Sockelböden 2 x 1821 Kranzplatte 7 x 5001 Vitrinenschrank 12R 1 x 12378</p> <p>mögliches Zubehör: Spiegelrückwand für Vitrine 1 x 9014 3er Set Glaskantenbeleuchtung 1 x 9543 Vollauszug pro Schubkasten 1 x 9191 Filzeinlagen pro Schubkasten 1 x 9404 Funkfernbedienung 1 x 9185</p> <p style="text-align: right;">PH 788</p>		<p>B 368 H 221 T 42/28.5 cm</p>  <p>bestehend aus: Schrank 12R 1 x 12366 Zwischenböden, Sockelböden 16 x 2801, 2 x 1801 Kranzplatte 12 x 5001 Stollen 12R 1 x 2820 Aufsatzstollen 12R 2 x 2817 Sideboard 4R 1 x KE82</p> <p>mögliches Zubehör: Vollauszug pro Schubkasten 1 x 9191 Filzeinlagen pro Schubkasten 1 x 9404 Funkfernbedienung 1 x 9185 Einbausteckdose 1 x 9101 Ablage-Mulde (siehe Seite 53)</p> <p style="text-align: right;">PH 789Q PH 789</p>	

Elementbreite zzgl. 2 x 2,3 cm Kranz- bzw. Plattenüberstand



	PG1	PG2		PG1	PG2
<p>B 230 H 221 T 42 cm</p> <p>Nischenbreite 138 cm Nischenhöhe 81.6 cm inkl. Kabeldurchlass in der Deckplatte</p> <p>bestehend aus: Vitrinenschrank 12R 1 x L12323, R12323 TV Teil 1 x 03050 Hängeschrank 1 x 02072H Boden 1 x 3808 Kranzplatte 14 x 5001</p> <p>mögliches Zubehör: Spiegelrückwand für Vitrine 2 x 9007 3er Set Glaskantenbeleuchtung 2 x 9523 Vollauszug pro Schubkasten 1 x 9191 Funkfernbedienung 1 x 9185 Filzeinlage pro Schubkasten 1 x 9404 Einbausteckdose 1 x 9101</p> <p style="text-align: right;">PH 790</p>			<p>B 267.5 H 221 T 42 cm</p> <p>Nischenbreite 138 cm Nischenhöhe 81.6 cm inkl. Kabeldurchlass in der Deckplatte</p> <p>bestehend aus: Vitrinenschrank 12R 1 x L12323 TV Teil 1 x 03050 Hängeschrank 1 x 02072H Stollen, Böden, Sockelboden 1 x 3820, 6 x 3803, 1 x 3808, 1 x 1823 Schrank 12R 1 x R12019Q Kranzplatte 19 x 5001</p> <p>mögliches Zubehör: Spiegelrückwand für Vitrine 1 x 9007 3er Set Glaskantenbeleuchtung 1 x 9523 5er Set Holzbodenbeleuchtung 1 x 9325 Vollauszug pro Schubkasten 1 x 9191 Filzeinlage pro Schubkasten 1 x 9404 Funkfernbedienung 1 x 9185</p> <p style="text-align: right;">mit Sprossen PH 791Q ohne Sprossen PH 791</p>		
<p>B 322 H 221 T 42 cm</p> <p>Nischenbreite 138 cm Nischenhöhe 81.6 cm inkl. Kabeldurchlass in der Deckplatte</p> <p>bestehend aus: Vitrinenschrank 12R 1 x L12453, 1 x R12454 Schrank 12R 1 x L12019, 1 x R12019 TV-Teil 1 x 03050 Hängeschrank 1 x 02072H Boden 1 x 3808 Kranzplatte 14 x 5001</p> <p>mögliches Zubehör: Spiegelrückwand für Vitrine 2 x 9007 3er Set Glaskantenbeleuchtung 2 x 9523 Vollauszug pro Schubkasten 1 x 9191 Funkfernbedienung 1 x 9185 Filzeinlage pro Schubkasten 1 x 9404 Einbausteckdose 1 x 9101</p> <p style="text-align: right;">mit Sprossen PH 792Q ohne Sprossen PH 792</p>			<p>B 353 H 221 T 42 cm</p> <p>Nischenbreite 138 cm Nischenhöhe 81.6 cm inkl. Kabeldurchlass in der Deckplatte</p> <p>bestehend aus: Schrank 12R 1 x L12019, 1 x R12019 Vitrinenschrank 12R 1 x L12325 TV-Teil 1 x 03050 Hängeschrank 1 x 02072H Stollen, Böden, Sockelboden 1 x 3820, 6 x 3803, 1 x 3808, 1 x 1823 Kranzplatte 19 x 5001</p> <p>mögliches Zubehör: Spiegelrückwand für Vitrine 1 x 9006 3er Set Glaskantenbeleuchtung 1 x 9533 5er Set Holzbodenbeleuchtung 1 x 9325 Funkfernbedienung 1 x 9185 Vollauszug pro Schubkasten 1 x 9191 Filzeinlage pro Schubkasten 1 x 9404</p> <p style="text-align: right;">mit Sprossen PH 793Q ohne Sprossen PH 793</p>		
<p>B 353 H 221 T 42 cm</p> <p>Nischenbreite 138 cm Nischenhöhe 81.6 cm inkl. Kabeldurchlass in der Deckplatte</p> <p>bestehend aus: Schrank 12R 1 x L12019, 1 x R12019 Vitrine 12R 1 x L12315 TV-Teil 1 x 03050 Hängeschrank 1 x 02072H Stollen, Böden, Sockelboden 1 x 3820, 6 x 3803, 1 x 3808, 1 x 1823 Kranzplatte 19 x 5001</p> <p>mögliches Zubehör: Spiegelrückwand für Vitrine 1 x 9003 4er Set Glaskantenbeleuchtung 1 x 9534 5er Set Holzbodenbeleuchtung 1 x 9325 Vollauszug pro Schubkasten 1 x 9191 Filzeinlage pro Schubkasten 1 x 9404 Funkfernbedienung 1 x 9185</p> <p style="text-align: right;">mit Sprossen PH 794Q ohne Sprossen PH 794</p>			<p>B 380 H 221 T 42 cm</p> <p>Nischenbreite 135 cm Nischenhöhe 104.5 cm</p> <p>bestehend aus: Schrank 12R 1 x L12405 Vitrinenschrank 12R 1 x L12323 TV-Teil 2 x 02010 Stollen, Böden 1 x 3817, 5 x 3803, 3 x 3808 Kranzplatte 19 x 5001 Schrank 12R 1 x 12366</p> <p>mögliches Zubehör: Spiegelrückwand für Vitrine 1 x 9007 3er Set Glaskantenbeleuchtung 1 x 9523 3er Set Holzbodenbeleuchtung 1 x 9323 Vollauszug pro Schubkasten 1 x 9191 Filzeinlage pro Schubkasten 1 x 9404</p> <p style="text-align: right;">mit Sprossen PH 795Q ohne Sprossen PH 795</p>		

Elementbreite zzgl. 2 x 2,3 cm Kranz- bzw. Plattenüberstand









SQUARE SYSTEM

INHALTSVERZEICHNIS

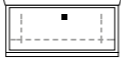

Seite 2 - 3	SYSTEMBESCHREIBUNG
Seite 4	PLANUNGSHILFE
Seite 5 - 16	VORSCHLÄGE
Seite 18 - 19	SYSTEMUNTERTEILE 2R
Seite 20 - 21	SYSTEM-WANDHÄNGEELEMENTE 2R
Seite 22 - 23	SYSTEMUNTERTEILE 3R
Seite 24 - 25	SYSTEM-WANDHÄNGEELEMENTE 3R
Seite 26	ECK-ELEMENTE, TV-UNTERTEILE
Seite 28 - 45	STAND- & AUFSATZELEMENTE (reihbar)
Seite 46	STOLLEN & BÖDEN
Seite 47	ZWISCHENBAU ELEMENTE
Seite 48	WANDHÄNGEELEMENTE SONDERTIEFE 30 cm
Seite 49	SPIEGEL
Seite 50 - 51	GARDEROBENPROGRAMM
Seite 52	TISCHE & WANDBOARDS
Seite 53 - 54	ZUBEHÖR
Seite 55	INNENEINTEILUNG BARFACH/SCHREIBFACH

FARBEN:

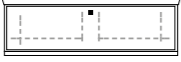



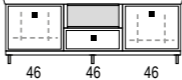
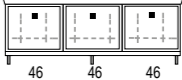
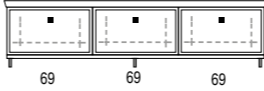
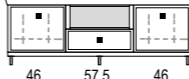

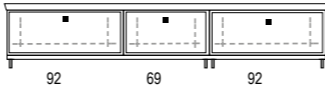
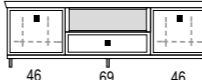
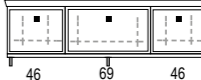
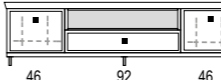
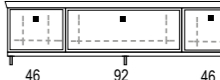







Lack weiß	PG1
Lack creme	PG1
Lack graphit	PG1
Lack lichtgrau (nur Front)	PG1
Birke	PG1
Asteiche	PG1
Kernbuche	PG1
Asteiche mit ausgezinnter Optik (nur Front)	PG2

	PG1	PG2		PG1	PG2		PG1	PG2		PG1	PG2
B 46 H 39 T 49 cm  bestehend aus: Korpus 2R 1 Schubkasten 02000 mögliches Zubehör: Filzeinlage 1 x 9402 Vollauszug 1 x 9191 Ablage-Mulde 1 x 9153 Option auf Füßen			B 57.5 H 39 T 49 cm  bestehend aus: Korpus 2R 1 Schubkasten 02004 mögliches Zubehör: Filzeinlage 1 x 9403 Vollauszug 1 x 9191 Ablage-Mulde 1 x 9153 Option auf Füßen			B 69 H 39 T 49 cm  bestehend aus: Korpus 2R 1 Schubkasten 02005 mögliches Zubehör: Filzeinlage 1 x 9404 Vollauszug 1 x 9191 Ablage-Mulde 1 x 9153 Option auf Füßen			B 92 H 39 T 49 cm  bestehend aus: Korpus 2R 1 Schubkasten 02010 mögliches Zubehör: Filzeinlage 1 x 9407 Vollauszug 1 x 9191 Ablage-Mulde 1 x 9153 Option auf Füßen		
B 46 H 39 T 49 cm Nische: H 13 B 42 cm  bestehend aus: Korpus 2R 1 Schubkasten 1 Nische 02033 mögliches Zubehör: Filzeinlage 1 x 9402 Vollauszug 1 x 9191 Einbau-Steckdose 1 x 9101 Kabeldurchlass 1 x 9103 Option auf Füßen			B 57.5 H 39 T 49 cm Nische: H 13 B 53.5 cm  bestehend aus: Korpus 2R 1 Schubkasten 1 Nische 02035 mögliches Zubehör: Filzeinlage 1 x 9403 Vollauszug 1 x 9191 Einbau-Steckdose 1 x 9101 Kabeldurchlass 1 x 9103 Option auf Füßen			B 69 H 39 T 49 cm Nische: H 13 B 65 cm  bestehend aus: Korpus 2R 1 Schubkasten 1 Nische 02037 mögliches Zubehör: Filzeinlage 1 x 9404 Vollauszug 1 x 9191 Einbau-Steckdose 1 x 9101 Kabeldurchlass 1 x 9103 Option auf Füßen			B 92 H 39 T 49 cm Nische: H 13 B 88 cm  bestehend aus: Korpus 2R 1 Schubkasten 1 Nische 02039 mögliches Zubehör: Filzeinlage 1 x 9407 Vollauszug 1 x 9191 Einbau-Steckdose 1 x 9101 Kabeldurchlass 1 x 9103 Option auf Füßen		
B 115 H 39 T 49 cm  bestehend aus: Korpus 2R 2 Schubkästen mit durchgehender Front 02048 mögliches Zubehör: Filzeinlage 2 x 9403 Vollauszug 1 x 9191 Ablage-Mulde 1 x 9153 Option auf Füßen			B 138 H 39 T 49 cm  bestehend aus: Korpus 2R 2 Schubkästen mit durchgehender Front 02050 mögliches Zubehör: Filzeinlage 2 x 9404 Vollauszug 1 x 9191 Ablage-Mulde 1 x 9153 Option auf Füßen								



Elementbreite zzgl. 2 x 2,3 cm Kranz- bzw. Plattenüberstand

	PG1	PG2		PG1	PG2		PG1	PG2
B 172.5 H 39 T 49 cm  Abb. KE201F KE201			B 138 H 39 T 49 cm  Abb. KE205F KE205			B 149.5 H 39 T 49 cm  Abb. KE206F KE206		
B 207 H 39 T 49 cm  Abb. KE202F KE202			B 161 H 39 T 49 cm  Abb. KE207F KE207			B 184 H 39 T 49 cm  KE208F Abb. KE208		
B 253 H 39 T 49 cm  Abb. KE203F KE203 bestehend aus: 3 x Korpus 2R 3 hohe Schubkästen			B 184 H 39 T 49 cm  Abb. KE213F KE213 bestehend aus: 3 x Korpus 2R 3 hohe Schubkästen					
B 207 H 39 T 49 cm  Abb. KE215F KE215								
B 218.5 H 39 T 49 cm  Abb. KE216F KE216								
B 230 H 39 T 49 cm  Abb. KE217F KE217 bestehend aus: 3 x Korpus 2R 2 hohe Schubkästen, 1 flacher Schubkasten 1 Nische (H13cm)								





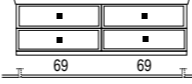

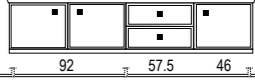
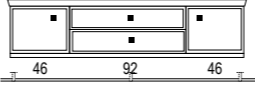
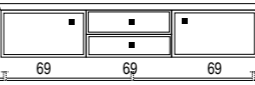
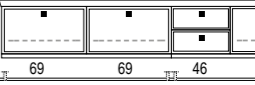





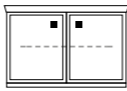

Elementbreite zzgl. 2 x 2,3 cm Kranz- bzw. Plattenüberstand

	PG1	PG2		PG1	PG2		PG1	PG2		PG1	PG2
B 46 H 43 T 40 cm			B 57.5 H 43 T 40 cm			B 69 H 43 T 40 cm			B 92 H 43 T 40 cm		
											
bestehend aus: Korpus 2R 1 Schubkasten			bestehend aus: Korpus 2R 1 Schubkasten			bestehend aus: Korpus 2R 1 Schubkasten			Korpus 2R 1 Schubkasten		
02012			02013			02014			02015		
mögliches Zubehör: Filzeinlage 1 x 9402 Vollauszug 1 x 9191 Ablage-Mulde 1 x 9153 Option auf Füßen			mögliches Zubehör: Filzeinlage 1 x 9403 Vollauszug 1 x 9191 Ablage-Mulde 1 x 9153 Option auf Füßen			mögliches Zubehör: Filzeinlage 1 x 9404 Vollauszug 1 x 9191 Ablage-Mulde 1 x 9153 Option auf Füßen			mögliches Zubehör: Filzeinlage 1 x 9407 Vollauszug 1 x 9191 Ablage-Mulde 1 x 9153 Option auf Füßen		
	PG1	PG2		PG1	PG2		PG1	PG2		PG1	PG2
B 46 H 43 T 40 cm			B 57.5 H 43 T 40 cm			B 69 H 43 T 40 cm			B 92 H 43 T 40 cm		
											
bestehend aus: Korpus 2R 1 Tür			bestehend aus: Korpus 2R 1 Tür			bestehend aus: Korpus 2R 1 Tür			bestehend aus: Korpus 2R 2 Türen		
L02017 Abb. R02017			L02018 Abb. R02018			L02019 Abb. R02019			02020		
mögliches Zubehör: Ablage-Mulde 1 x 9153 Option auf Füßen			mögliches Zubehör: Ablage-Mulde 1 x 9153 Option auf Füßen			mögliches Zubehör: Ablage-Mulde 1 x 9153 Option auf Füßen			mögliches Zubehör: Ablage-Mulde 1 x 9153 Option auf Füßen		
	PG1	PG2		PG1	PG2		PG1	PG2		PG1	PG2
B 46 H 43 T 40 cm			B 57.5 H 43 T 40 cm			B 69 H 43 T 40 cm			B 92 H 43 T 40 cm		
											
bestehend aus: Korpus 2R 2 Schubkästen			bestehend aus: Korpus 2R 2 Schubkästen			bestehend aus: Korpus 2R 2 Schubkästen			bestehend aus: Korpus 2R 2 Schubkästen		
02022			02023			02024			02025		
mögliches Zubehör: Filzeinlage pro Schubk. 1 x 9402 Vollauszug pro Schubk. 1 x 9191 Ablage-Mulde 1 x 9153 Option auf Füßen			mögliches Zubehör: Filzeinlage pro Schubk. 1 x 9403 Vollauszug pro Schubk. 1 x 9191 Ablage-Mulde 1 x 9153 Option auf Füßen			mögliches Zubehör: Filzeinlage pro Schubk. 1 x 9404 Vollauszug pro Schubk. 1 x 9191 Ablage-Mulde 1 x 9153 Option auf Füßen			mögliches Zubehör: Filzeinlage pro Schubk. 1 x 9407 Vollauszug pro Schubk. 1 x 9191 Ablage-Mulde 1 x 9153 Option auf Füßen		
	PG1	PG2		PG1	PG2		PG1	PG2		PG1	PG2
B 46 H 43 T 40 cm			B 57.5 H 43 T 40 cm			B 69 H 43 T 40 cm			B 92 H 43 T 40 cm		
											
bestehend aus: Korpus 2R 1 Klappe			bestehend aus: Korpus 2R 1 Klappe			bestehend aus: Korpus 2R 1 Klappe			bestehend aus: Korpus 2R 1 Klappe		
02027			02028			02029			02030		
mögliches Zubehör: Einbau_Steckdose 1 x 9101 Kabeldurchlass 1 x 9103 USB-Einbau-Steckdose 1 x 9100 Option auf Füßen			mögliches Zubehör: Einbau_Steckdose 1 x 9101 Kabeldurchlass 1 x 9103 USB-Einbau-Steckdose 1 x 9100 Option auf Füßen			mögliches Zubehör: Einbau_Steckdose 1 x 9101 Kabeldurchlass 1 x 9103 USB-Einbau-Steckdose 1 x 9100 Option auf Füßen			mögliches Zubehör: Einbau_Steckdose 1 x 9101 Kabeldurchlass 1 x 9103 USB-Einbau-Steckdose 1 x 9100 Option auf Füßen		



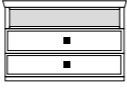





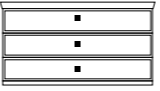

Elementbreite zzgl. 2 x 2,3 cm Kranz- bzw. Plattenüberstand

	PG1	PG2		PG1	PG2		PG1	PG2
B 138 H 43 T 40 cm			B 184 H 43 T 40 cm			B 196 H 43 T 40 cm		
								
bestehend aus: 2 x 02024 W, B 69/69 4 Schubkästen			bestehend aus: 2 x 02025 W, B 92/92 4 Schubkästen			bestehend aus: 02020 W, 02023 W, R02017 W, B 92/57.5/46 2 Schubkästen 3 Türen		
KE220F KE220			KE221F KE221			KE222F KE222		
mögliches Zubehör: Filzeinlage pro Schubk. 1 x 9404 Vollauszug pro Schubk. 1 x 9191 Einbausteckdose 1 x 9101 USB-Einbau-Steckdose 1 x 9100 Ablage-Mulde 1 x 9153			mögliches Zubehör: Filzeinlage pro Schubk. 1 x 9407 Vollauszug pro Schubk. 1 x 9191 Einbausteckdose 1 x 9101 USB-Einbau-Steckdose 1 x 9100 Ablage-Mulde 1 x 9153			mögliches Zubehör: Filzeinlage pro Schubk. 1 x 9403 Vollauszug pro Schubk. 1 x 9191 Einbausteckdose 1 x 9101 USB-Einbau-Steckdose 1 x 9100 Ablage-Mulde 1 x 9153		
	PG1	PG2		PG1	PG2		PG1	PG2
B 184 H 43 T 40 cm			B 207 H 43 T 40 cm			B 253 H 43 T 40 cm		
								
bestehend aus: L02017 W, 02025 W, R02017 W, B 46/92/46 2 Schubkästen 2 Türen			bestehend aus: L02019 W, 02024 W, R02019 W, B 69/69/69 2 Schubkästen 2 Türen			bestehend aus: 2 x 02029 W, 02022 W, 02029 W B 69/69/46/69 3 Klappen 2 Schubkästen		
KE224F KE224			KE225F KE225			KE226F KE226		
mögliches Zubehör: Filzeinlage pro Schubk. 1 x 9407 Vollauszug pro Schubk. 1 x 9191 Einbausteckdose 1 x 9101 USB-Einbau-Steckdose 1 x 9100 Ablage-Mulde 1 x 9153			mögliches Zubehör: Filzeinlage pro Schubk. 1 x 9404 Vollauszug pro Schubk. 1 x 9191 Einbausteckdose 1 x 9101 USB-Einbau-Steckdose 1 x 9100 Ablage-Mulde 1 x 9153			mögliches Zubehör: Filzeinlage pro Schubk. 1 x 9402 Vollauszug pro Schubk. 1 x 9191 Einbausteckdose 1 x 9101 Kabeldurchlass 1 x 9103 USB-Einbau-Steckdose 1 x 9100 Ablage-Mulde 1 x 9153		

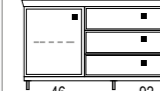
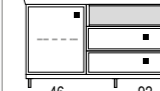

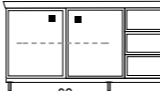
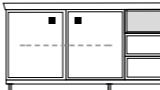

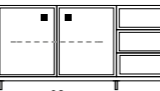
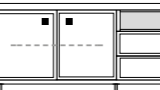
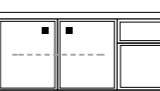
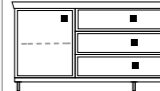
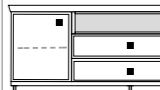
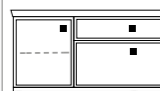
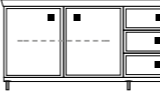
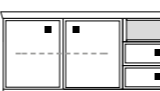
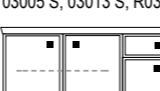
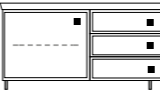
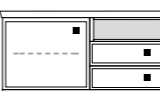
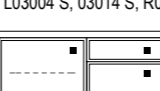

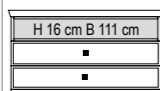
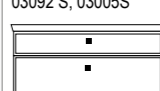

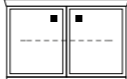

Elementbreite zzgl. 2 x 2,3 cm Kranz- bzw. Plattenüberstand

	PG1	PG2		PG1	PG2		PG1	PG2		PG1	PG2
B 46 H 62 T 49 cm  bestehend aus: Korpus 3R 1 Tür L03002 Abb. R03002 mögliches Zubehör: Ablage-Mulde 1 x 9153 Option auf Füßen			B 57.5 H 62 T 49 cm  bestehend aus: Korpus 3R 1 Tür L03003 Abb. R03003 mögliches Zubehör: Ablage-Mulde 1 x 9153 Option auf Füßen			B 69 H 62 T 49 cm  bestehend aus: Korpus 3R 1 Tür L03004 Abb. R03004 mögliches Zubehör: Ablage-Mulde 1 x 9153 Option auf Füßen			B 92 H 62 T 49 cm  bestehend aus: Korpus 3R 2 Türen 03005 mögliches Zubehör: Ablage-Mulde 1 x 9153 Option auf Füßen		
B 46 H 62 T 49 cm  bestehend aus: Korpus 3R 3 Schubkästen 03007 mögliches Zubehör: Filzeinlage pro Schubk. 1 x 9402 Vollauszug pro Schubk. 1 x 9191 Option auf Füßen			B 57.5 H 62 T 49 cm  bestehend aus: Korpus 3R 3 Schubkästen 03008 mögliches Zubehör: Filzeinlage pro Schubk. 1 x 9403 Vollauszug pro Schubk. 1 x 9191 Option auf Füßen			B 69 H 62 T 49 cm  bestehend aus: Korpus 3R 3 Schubkästen 03009 mögliches Zubehör: Filzeinlage pro Schubk. 1 x 9404 Vollauszug pro Schubk. 1 x 9191 Option auf Füßen			B 92 H 62 T 49 cm  bestehend aus: Korpus 3R 3 Schubkästen 03010 mögliches Zubehör: Filzeinlage pro Schubk. 1 x 9407 Vollauszug pro Schubk. 1 x 9191 Option auf Füßen		
B 46 H 62 T 49 cm  Nische: H 16 cm B 42 cm bestehend aus: Korpus 3R 2 Schubkästen 1 Nische 03012 mögliches Zubehör: Filzeinlage pro Schubk. 1 x 9402 Vollauszug pro Schubk. 1 x 9191 Option auf Füßen			B 57.5 H 62 T 49 cm  Nische: H 16 cm B 53.5 cm bestehend aus: Korpus 3R 2 Schubkästen 1 Nische 03013 mögliches Zubehör: Filzeinlage pro Schubk. 1 x 9403 Vollauszug pro Schubk. 1 x 9191 Option auf Füßen			B 69 H 62 T 49 cm  Nische: H 16 cm B 65 cm bestehend aus: Korpus 3R 2 Schubkästen 1 Nische 03014 mögliches Zubehör: Filzeinlage pro Schubk. 1 x 9404 Vollauszug pro Schubk. 1 x 9191 Option auf Füßen			B 92 H 62 T 49 cm  Nische: H 16 cm B 88 cm bestehend aus: Korpus 3R 2 Schubkästen 1 Nische 03015 mögliches Zubehör: Filzeinlage pro Schubk. 1 x 9407 Vollauszug pro Schubk. 1 x 9191 Option auf Füßen		
B 46 H 62 T 49 cm  bestehend aus: Korpus 3R 2 Schubkästen oder 1 Schubkasten, 1 Klappe 2 Schubkästen 03017 1 Schubkasten 03117 1 Klappe mögliches Zubehör: Filzeinlage pro Schubk. 1 x 9402 Vollauszug pro Schubk. 1 x 9191 Option auf Füßen			B 57.5 H 62 T 49 cm  bestehend aus: Korpus 3R 2 Schubkästen 2 Schubkästen 03018 1 Schubkasten 03118 1 Klappe mögliches Zubehör: Filzeinlage pro Schubk. 1 x 9403 Vollauszug pro Schubk. 1 x 9191 Option auf Füßen			B 69 H 62 T 49 cm  bestehend aus: Korpus 3R 2 Schubkästen 2 Schubkästen 03019 1 Schubkasten 03119 1 Klappe mögliches Zubehör: Filzeinlage pro Schubk. 1 x 9404 Vollauszug pro Schubk. 1 x 9191 Option auf Füßen			B 92 H 62 T 49 cm  bestehend aus: Korpus 3R 2 Schubkästen 2 Schubkästen 03020 1 Schubkasten 03120 1 Klappe mögliches Zubehör: Filzeinlage pro Schubk. 1 x 9407 Vollauszug pro Schubk. 1 x 9191 Option auf Füßen		



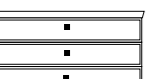
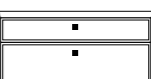

Elementbreite zzgl. 2 x 2,3 cm Kranz- bzw. Plattenüberstand

	PG1	PG2		PG1	PG2		PG1	PG2
B 115 H 62 T 49 cm  bestehend aus: Korpus 3R, 3 x Schubkästen H 16 cm B 111 cm Nische inkl. Kabeldurchlass in der Deckplatte bestehend aus: Korpus 3R, Schubkastenpaar 03091 03092 bestehend aus: Korpus 3R, Schubkasten, Klappe 03093 mögliches Zubehör: Filzeinlage pro Schubk. 1 x 9191 Vollauszug pro Schubk. 1 x 9409 Ablage-Mulde (siehe Seite 53) Option auf Füßen			B 138 H 62 T 49 cm  bestehend aus: 03007 S, 03005 S KE334F L KE334 R  bestehend aus: 03012 S, 03005 S KE316F L KE316 R  bestehend aus: 03017 S, 03005 S KE318F L KE318 R mögliches Zubehör: Filzeinlage pro Schubk. 1 x 9402 Vollauszug pro Schubk. 1 x 9191 Einbausteckdose 1 x 9101 Kabeldurchlass 1 x 9103 Ablage-Mulde (siehe Seite 53)			B 138 H 62 T 49 cm  bestehend aus: L03002 S, 03010 S KE335F L KE335 R  bestehend aus: L03002 S, 03015 S KE317F L KE317 R  bestehend aus: L03002 S, 03020 S KE319F L KE319 R mögliches Zubehör: Filzeinlage pro Schubk. 1 x 9407 Vollauszug pro Schubk. 1 x 9191 Einbausteckdose 1 x 9101 Kabeldurchlass 1 x 9103 Ablage-Mulde (siehe Seite 53)		
B 161 H 62 T 49 cm  bestehend aus: 03005 S, 03009 S KE301F L KE301 R  bestehend aus: 03005 S, 03014 S KE302F L KE302 R  bestehend aus: 03005 S, 03019 S KE303F L KE303 R mögliches Zubehör: Filzeinlage pro Schubk. 1 x 9404 Vollauszug pro Schubk. 1 x 9191 Einbausteckdose 1 x 9101 Kabeldurchlass 1 x 9103 Ablage-Mulde (siehe Seite 53)			B 184 H 62 T 49 cm  bestehend aus: 03005 S, 03010 S KE304F L KE304 R  bestehend aus: 03005 S, 03015 S KE305F L KE305 R  bestehend aus: 03005 S, 03020 S KE306F L KE306 R mögliches Zubehör: Filzeinlage pro Schubk. 1 x 9407 Vollauszug pro Schubk. 1 x 9191 Einbausteckdose 1 x 9101 Kabeldurchlass 1 x 9103 Ablage-Mulde (siehe Seite 53)			B 184 H 62 T 49 cm  bestehend aus: L03002 S, 03010 S, R03002 S KE310F KE310  bestehend aus: L 03002 S, 03015 S, R03002 S KE311F KE311  bestehend aus: L 03002 S, 03020 S, R03002 S KE312F KE312 mögliches Zubehör: Filzeinlage pro Schubk. 1 x 9407 Vollauszug pro Schubk. 1 x 9191 Einbausteckdose 1 x 9101 Kabeldurchlass 1 x 9103 Ablage-Mulde (siehe Seite 53)		
B 195.5 H 62 T 49 cm  bestehend aus: 03005 S, 03008 S, R03002 S KE307F KE307  bestehend aus: 03005 S, 03013 S, R03002 S KE308F KE308  bestehend aus: 03005 S, 03018 S, R03002 S KE309F KE309 mögliches Zubehör: Filzeinlage pro Schubk. 1 x 9403 Vollauszug pro Schubk. 1 x 9191 Einbausteckdose 1 x 9101 Kabeldurchlass 1 x 9103 Ablage-Mulde (siehe Seite 53)			B 207 H 62 T 49 cm  bestehend aus: L03004 S, 03009 S, R03004 S KE313F KE313  bestehend aus: L03004 S, 03014 S, R03004 S KE314F KE314  bestehend aus: L03004 S, 03019 S, R03004 S KE315F KE315 mögliches Zubehör: Filzeinlage pro Schubk. 1 x 9404 Vollauszug pro Schubk. 1 x 9191 Einbausteckdose 1 x 9101 Kabeldurchlass 1 x 9103 Ablage-Mulde (siehe Seite 53)			B 207 H 62 T 49 cm  bestehend aus: 03091 S, 03005S KE987F L KE987 R  bestehend aus: 03092 S, 03005S KE98F R KE98 L Nische inkl. Kabeldurchlass in der Deckplatte  bestehend aus: 03093 S, 03005S KE989F L KE989 R mögliches Zubehör: Vollauszug pro Schubkasten 1 x 9191 Filzeinlage pro Schubkasten 1 x 9409 Einbausteckdose 1 x 9101 Ablage-Mulde (siehe Seite 53)		

Elementbreite zzgl. 2 x 2,3 cm Kranz- bzw. Plattenüberstand

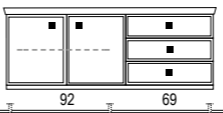
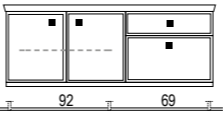
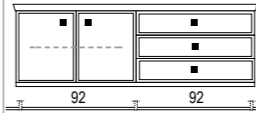
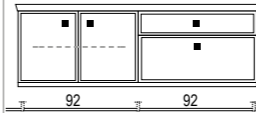
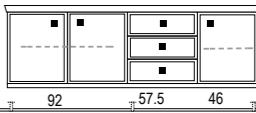
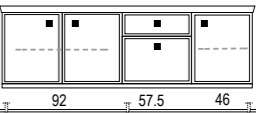

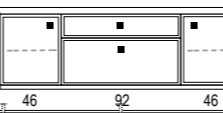
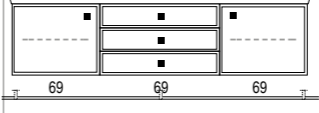
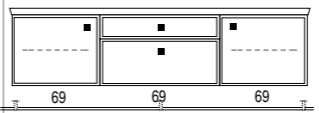
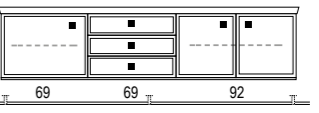
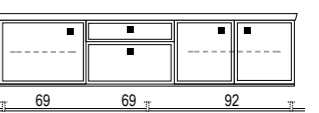
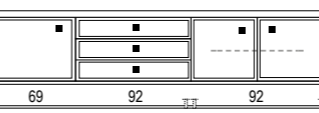
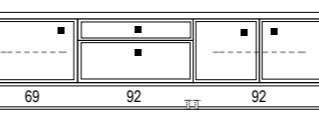

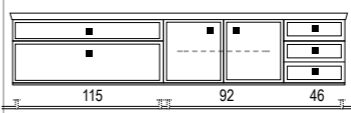



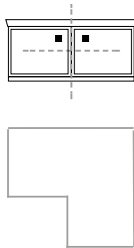
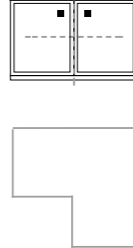
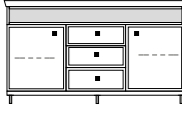
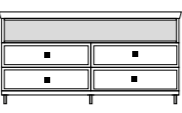



	PG1	PG2		PG1	PG2		PG1	PG2		PG1	PG2
B 46 H 61 T 40 cm  bestehend aus: Korpus 3R 1 Tür L03024 Abb. R03024 mögliches Zubehör: Option auf Füßen			B 57.5 H 61 T 40 cm  bestehend aus: Korpus 3R 1 Tür L03025 Abb. R03025 mögliches Zubehör: Option auf Füßen			B 69 H 61 T 40 cm  bestehend aus: Korpus 3R 1 Tür L03026 Abb. R03026 mögliches Zubehör: Option auf Füßen			B 92 H 61 T 40 cm  bestehend aus: Korpus 3R 2 Türen 03027 mögliches Zubehör: Option auf Füßen		
B 46 H 61 T 40 cm  bestehend aus: Korpus 3R 3 Schubkästen 03029 mögliches Zubehör: Filzeinlage pro Schubk. 1 x 9402 Vollauszug pro Schubk. 1 x 9191 Option auf Füßen			B 57.5 H 61 T 40 cm  bestehend aus: Korpus 3R 3 Schubkästen 03030 mögliches Zubehör: Filzeinlage pro Schubk. 1 x 9403 Vollauszug pro Schubk. 1 x 9191 Option auf Füßen			B 69 H 61 T 40 cm  bestehend aus: Korpus 3R 3 Schubkästen 03031 mögliches Zubehör: Filzeinlage pro Schubk. 1 x 9404 Vollauszug pro Schubk. 1 x 9191 Option auf Füßen			B 92 H 61 T 40 cm  bestehend aus: Korpus 3R 3 Schubkästen 03032 mögliches Zubehör: Filzeinlage pro Schubk. 1 x 9407 Vollauszug pro Schubk. 1 x 9191 Option auf Füßen		
B 46 H 61 T 40 cm  bestehend aus: Korpus 3R 2 Schubkästen oder 1 Schub- kasten, 1 Klappe 2 Schubkästen 03034 1 Schubkasten 03044 1 Klappe mögliches Zubehör: Filzeinlage pro Schubk. 1 x 9402 Vollauszug pro Schubk. 1 x 9191 Option auf Füßen			B 57.5 H 61 T 40 cm  bestehend aus: Korpus 3R 2 Schubkästen oder 1 Schub- kasten, 1 Klappe 2 Schubkästen 03035 1 Schubkasten 03045 1 Klappe mögliches Zubehör: Filzeinlage pro Schubk. 1 x 9403 Vollauszug pro Schubk. 1 x 9191 Option auf Füßen			B 69 H 61 T 40 cm  bestehend aus: Korpus 3R 2 Schubkästen oder 1 Schub- kasten, 1 Klappe 2 Schubkästen 03036 1 Schubkasten 03046 1 Klappe mögliches Zubehör: Filzeinlage pro Schubk. 1 x 9404 Vollauszug pro Schubk. 1 x 9191 Option auf Füßen			B 92 H 61 T 40 cm  bestehend aus: Korpus 3R 2 Schubkästen oder 1 Schub- kasten, 1 Klappe 2 Schubkästen 03037 1 Schubkasten 03047 1 Klappe mögliches Zubehör: Filzeinlage pro Schubk. 1 x 9407 Vollauszug pro Schubk. 1 x 9191 Option auf Füßen		
B 115 H 61 T 40 cm  bestehend aus: Korpus 3R 3 x Schubkasten 03048 mögliches Zubehör: Filzeinlage pro Schubk. 1 x 9409 Vollauszug pro Schubk. 1 x 9191 Option auf Füßen			B 115 H 61 T 40 cm  bestehend aus: Korpus 3R 1 x Schubkasten 1 x Klappe 03049 mögliches Zubehör: Filzeinlage pro Schubk. 1 x 9409 Vollauszug pro Schubk. 1 x 9191 Option auf Füßen								

Elementbreite zzgl. 2 x 2,3 cm Kranz- bzw. Plattenüberstand

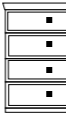
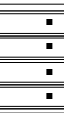



	PG1	PG2		PG1	PG2		PG1	PG2
B 161 H 61 T 40 cm  bestehend aus: 03027 W 03031 W Abb. KE320F L KE320 R  bestehend aus: 03027 W 03036 W Abb. KE340F L KE340 R mögliches Zubehör: Filzeinlage pro Schubk. 1 x 9404 Vollauszug pro Schubk. 1 x 9191 Einbausteckdose 1 x 9101 USB-Einbau-Steckdose 1 x 9100 Ablage-Mulde (siehe Seite 53)			B 184 H 61 T 40 cm  bestehend aus: 03027 W 03032 W Abb. KE321F L KE321 R  bestehend aus: 03027 W 03037 W Abb. KE341F L KE341 R mögliches Zubehör: Filzeinlage pro Schubk. 1 x 9407 Vollauszug pro Schubk. 1 x 9191 Einbausteckdose 1 x 9101 USB-Einbau-Steckdose 1 x 9100 Ablage-Mulde (siehe Seite 53)			B 195.5 H 61 T 40 cm  bestehend aus: 03027 W 03030 W R03024 W Abb. KE322F KE322  bestehend aus: 03027 W 03035 W R03024 W Abb. KE342F KE342 mögliches Zubehör: Filzeinlage pro Schubk. 1 x 9403 Vollauszug pro Schubk. 1 x 9191 Einbausteckdose 1 x 9101 USB-Einbau-Steckdose 1 x 9100 Ablage-Mulde (siehe Seite 53)		
B 184 H 61 T 40 cm  bestehend aus: L03024 W 03032 W R03024 W Abb. KE324F KE324  bestehend aus: L03024 W 03037 W R03024 W Abb. KE344F KE344 mögliches Zubehör: Filzeinlage pro Schubk. 1 x 9407 Vollauszug pro Schubk. 1 x 9191 Einbausteckdose 1 x 9101 USB-Einbau-Steckdose 1 x 9100 Ablage-Mulde (siehe Seite 53)			B 207 H 61 T 40 cm  bestehend aus: L03026 W 03031 W R03026 W Abb. KE325F KE325  bestehend aus: L03026 W 03036 W R03026 W Abb. KE345F KE345 mögliches Zubehör: Filzeinlage pro Schubk. 1 x 9404 Vollauszug pro Schubk. 1 x 9191 Einbausteckdose 1 x 9101 USB-Einbau-Steckdose 1 x 9100 Ablage-Mulde (siehe Seite 53)			B 230 H 61 T 40 cm  bestehend aus: L03026 W 03031 W 03027 W Abb. KE326F KE326  bestehend aus: L03026 W 03036 W 03027 W Abb. KE346F KE346 mögliches Zubehör: Filzeinlage pro Schubk. 1 x 9404 Vollauszug pro Schubk. 1 x 9191 Einbausteckdose 1 x 9101 USB-Einbau-Steckdose 1 x 9100 Ablage-Mulde (siehe Seite 53)		
B 253 H 61 T 40 cm  bestehend aus: L03026 W 03032 W 03027 W Abb. KE350F KE350  bestehend aus: L03026 W 03037 W 03027 W Abb. KE351F KE351 mögliches Zubehör: Filzeinlage pro Schubk. 1 x 9407 Vollauszug pro Schubk. 1 x 9191 Einbausteckdose 1 x 9101 USB-Einbau-Steckdose 1 x 9100 Ablage-Mulde (siehe Seite 53)			B 253 H 61 T 40 cm  bestehend aus: 03048 W 03027 W 03044 W Abb. KE353F KE353  bestehend aus: 03049 W 03027 W 03029 W Abb. KE354F KE354 mögliches Zubehör: Filzeinlage pro Schubk. 1 x 9409, 9402 Vollauszug pro Schubk. 1 x 9191 Einbausteckdose 1 x 9101 USB-Einbau-Steckdose 1 x 9100 Ablage-Mulde (siehe Seite 53)					

Elementbreite zzgl. 2 x 2,3 cm Kranz- bzw. Plattenüberstand

	PG1	PG2		PG1	PG2			
<p>B 95/95 H 39 T 49 cm Innentiefe 36 cm</p>  <p>bestehend aus: Korpus 2R 2 Türen</p> <p>R02040 Abb.</p> <p>passend zu 2R System Unterteilen</p> <p>mögliches Zubehör: Option auf Füßen</p>			<p>B 95/95 H 62 T 49 cm Innentiefe 36 cm</p>  <p>bestehend aus: Korpus 3R Türenpaar</p> <p>R03040 Abb.</p> <p>passend zu 3R System Unterteilen</p> <p>mögliches Zubehör: Option auf Füßen</p>					
<p>TV ELEMENT (kein System, nicht reihbar)</p> <p>B 138 H 72.6 T 40 cm</p> <p>Nische: H 11 cm B 134 cm inkl. Kabeldurchlass in der Deckplatte</p>  <p>bestehend aus: Korpus 3 Schubkästen 2 Türen</p> <p>04016F 04016</p> <p>mögliches Zubehör: Vollauszug pro Schubkasten 1 x 9191 Filzeinlage pro Schubk. 1 x 9402 Kabeldurchlass 1 x 9103</p>			<p>TV ELEMENT (kein System, nicht reihbar)</p> <p>B 138 H 62 T 59 cm</p> <p>Nische: H 16 cm B 134 cm inkl. Kabeldurchlass in der Deckplatte</p>  <p>bestehend aus: Korpus 3R 2 x Schubkastenpaar</p> <p>03050F 03050</p> <p>mögliches Zubehör: Vollauszug pro Schubkasten 1 x 9191 Filzeinlage pro Schubk. 1 x 9404 Kabeldurchlass 1 x 9103</p>					

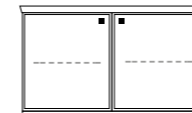
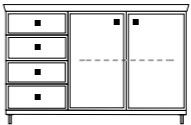
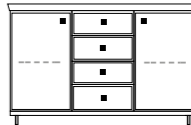
	PG1	PG2		PG1	PG2		PG1	PG2		PG1	PG2
B 46 H 80 T 40 cm  bestehend aus: Korpus 4R Tür L04019 Abb. R04019 mögliches Zubehör: Vollauszug pro Schubk. 1 x 9191 Filzeinlage pro Schubk. 1 x 9402 Option auf Füßen			B 57.5 H 80 T 40 cm  bestehend aus: Korpus 4R Tür L04020 Abb. R04020 mögliches Zubehör: Vollauszug pro Schubk. 1 x 9191 Filzeinlage pro Schubk. 1 x 9403 Option auf Füßen			B 69 H 80 T 40 cm  bestehend aus: Korpus 4R Tür L04003 Abb. R04003 mögliches Zubehör: Vollauszug pro Schubk. 1 x 9191 Filzeinlage pro Schubk. 1 x 9404 Option auf Füßen			B 92 H 80 T 40 cm  bestehend aus: Korpus 4R Holztürenpaar 04089 mögliches Zubehör: Vollauszug pro Schubk. 1 x 9191 Filzeinlage pro Schubk. 1 x 9407 Option auf Füßen		
B 46 H 80 T 40 cm  bestehend aus: Korpus 4R 2 x Schubkastenpaar 04027 mögliches Zubehör: Vollauszug pro Schubk. 1 x 9191 Filzeinlage pro Schubk. 1 x 9402 Option auf Füßen			B 57.5 H 80 T 40 cm  bestehend aus: Korpus 4R 2 x Schubkastenpaar 04004 mögliches Zubehör: Vollauszug pro Schubk. 1 x 9191 Filzeinlage pro Schubk. 1 x 9403 Option auf Füßen			B 69 H 80 T 40 cm  bestehend aus: Korpus 4R 2 x Schubkastenpaar 04008 mögliches Zubehör: Vollauszug pro Schubk. 1 x 9191 Filzeinlage pro Schubk. 1 x 9404 Option auf Füßen			B 92 H 80 T 40 cm  bestehend aus: Korpus 4R 2 x Schubkastenpaar 04007 mögliches Zubehör: Vollauszug pro Schubk. 1 x 9191 Filzeinlage pro Schubk. 1 x 9407 Option auf Füßen		
B 46 H 80 T 40 cm  bestehend aus: Korpus 4R Vitrinentür L04013 Abb. R04013 mögliches Zubehör: Spiegelrückwand 1 x 9017 Glaskantenbeleuchtung 1 x 9521 Option auf Füßen			B 57.5 H 80 T 40 cm  bestehend aus: Korpus 4R Vitrinentür L04014 Abb. R04014 mögliches Zubehör: Spiegelrückwand 1 x 9075 Glaskantenbeleuchtung 1 x 9561 Option auf Füßen			B 69 H 80 T 40 cm  bestehend aus: Korpus 4R Vitrinentür L04011 Abb. R04011 mögliches Zubehör: Spiegelrückwand 1 x 9016 Glaskantenbeleuchtung 1 x 9531 Option auf Füßen			B 92 H 80 T 40 cm  bestehend aus: Korpus 4R Vitrinentürenpaar 04012 mögliches Zubehör: Spiegelrückwand 1 x 9000 Glaskantenbeleuchtung 1 x 9541 Option auf Füßen		
B 46 H 81 T 40 cm ECKVITRINE  bestehend aus: Korpus 4R Vitrinentür L 04053 mögliches Zubehör: Spiegelrückwand 1 x 9017 Glaskantenbeleuchtung 1 x 9521 Option auf Füßen			B 46 H 81 T 40 cm ECKVITRINE  bestehend aus: Korpus 4R Vitrinentür R 04054 mögliches Zubehör: Spiegelrückwand 1 x 9017 Glaskantenbeleuchtung 1 x 9521 Option auf Füßen								

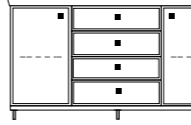
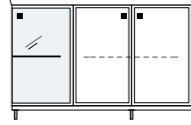
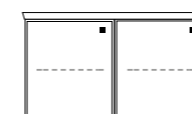









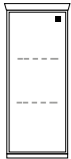

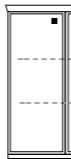
Elementbreite zzgl. 2 x 2,3 cm Kranz- bzw. Plattenüberstand

	PG1	PG2		PG1	PG2		PG1	PG2
B 115 H 80 T 40 cm  bestehend aus: 2 x Korpus 4R, B 57.5/57.5 Holztürenpaar Abb. KE72F KE72			B 138 H 80 T 40 cm  bestehend aus: 2 x Korpus 4R, B 46/92 Türenpaar 2 x Schubkastenpaar Abb. KE77F KE77 mögliches Zubehör: Vollauszug pro Schubkasten 1 x 9191 Filzeinlage pro Schubkasten 1 x 9402 Ablage-Mulde (siehe Seite 53)			B 138 H 80 T 40 cm  bestehend aus: 3 x Korpus 4R, B 46/46/46 2 x Türen 2 x Schubkastenpaar Abb. KE70F KE70 mögliches Zubehör: Vollauszug pro Schubkasten 1 x 9191 Filzeinlage pro Schubkasten 1 x 9402 Ablage-Mulde (siehe Seite 53)		
B 138 H 80 T 40 cm  bestehend aus: 3 x Korpus 4R, B 46/46/46 2 x Vitrinentüren 2 x Schubkastenpaar Abb. KE71F KE71 mögliches Zubehör: Vollauszug pro Schubkasten 1 x 9191 Filzeinlage pro Schubkasten 1 x 9402 Spiegelrückwand 2 x 9017 1er Set Glaskantenbeleuchtung 2 x 9521 Funkfernbedienung 1 x 9185 Ablage-Mulde (siehe Seite 53)			B 161 H 80 T 40 cm  bestehend aus: 3 x Korpus 4R, B 46/69/46 2 x Türen 2 x Schubkastenpaar Abb. KE80F KE80 mögliches Zubehör: Vollauszug pro Schubkasten 1 x 9191 Filzeinlage pro Schubkasten 1 x 9404 Ablage-Mulde (siehe Seite 53)			B 184 H 80 T 40 cm ECKVITRINE  bestehend aus: 3 x Korpus 4R, B 46/92/46 2 x Vitrinentüren Türenpaar Abb. KE78F KE78 mögliches Zubehör: Spiegelrückwand 2 x 9017 1er Set Glaskantenbeleuchtung 2 x 9521 Funkfernbedienung 1 x 9185 Ablage-Mulde (siehe Seite 53)		
B 207 H 80 T 40 cm  bestehend aus: 3 x Korpus 4R, B 69/69/69 3 x Türen Abb. KE81F KE81 mögliches Zubehör: Ablage-Mulde (siehe Seite 53)			B 207 H 80 T 40 cm  bestehend aus: 3 x Korpus 4R, B 69/69/69 2 x Türen 2 x Schubkastenpaar Abb. KE82F KE82 mögliches Zubehör: Vollauszug pro Schubkasten 1 x 9191 Filzeinlage pro Schubkasten 1 x 9404 Ablage-Mulde (siehe Seite 53)			B 207 H 80 T 40 cm  bestehend aus: 3 x Korpus 4R, B 69/69/69 2 x Vitrinentüren 2 x Schubkastenpaar Abb. KE79F KE79 mögliches Zubehör: Vollauszug pro Schubkasten 1 x 9191 Filzeinlage pro Schubkasten 1 x 9404 Spiegelrückwand 2 x 9016 1er Set Glaskantenbeleuchtung 2 x 9531 1er Set Holzbodenbeleuchtung 2 x 9331 Funkfernbedienung 1 x 9185 Ablage-Mulde (siehe Seite 53)		

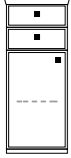
Elementbreite zzgl. 2 x 2,3 cm Kranz- bzw. Plattenüberstand

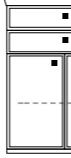
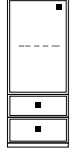
SCHRÄNKE / VITRINEN 6R













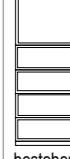

S=Standelement (H114.7cm) F=auf Füßen mit Aufpreis (H124.4cm)
 A=Aufsatzelement (H110.8cm) W=Wandhängeelement (H113.3cm) (Bitte angeben)

	PG1	PG2		PG1	PG2		PG1	PG2		PG1	PG2
B 46 H 115 T 40 cm  bestehend aus: Korpus 6R Tür L06017 Abb. R06017 mögliches Zubehör: Option auf Füßen			B 57.5 H 115 T 40 cm  bestehend aus: Korpus 6R Tür L06018 Abb. R06018 mögliches Zubehör: Option auf Füßen			B 69 H 115 T 40 cm  bestehend aus: Korpus 6R Tür L06019 Abb. R06019 mögliches Zubehör: Option auf Füßen			B 92 H 115 T 40 cm  bestehend aus: Korpus 6R Türenpaar 06055 mögliches Zubehör: Option auf Füßen		
B 46 H 115 T 40 cm  bestehend aus: Korpus 6R 3 x Schubkastenpaar 06027 mögliches Zubehör: Vollauszug pro Schubk. 1 x 9191 Filzeinlage pro Schubk. 1 x 9402 Option auf Füßen			B 57.5 H 115 T 40 cm  bestehend aus: Korpus 6R 3 x Schubkastenpaar 06028 mögliches Zubehör: Vollauszug pro Schubk. 1 x 9191 Filzeinlage pro Schubk. 1 x 9403 Option auf Füßen			B 69 H 115 T 40 cm  bestehend aus: Korpus 6R 3 x Schubkastenpaar 06036 mögliches Zubehör: Vollauszug pro Schubk. 1 x 9191 Filzeinlage pro Schubk. 1 x 9404 Option auf Füßen			B 92 H 115 T 40 cm  bestehend aus: Korpus 6R 3 x Schubkastenpaar 06063 mögliches Zubehör: Vollauszug pro Schubk. 1 x 9191 Filzeinlage pro Schubk. 1 x 9407 Option auf Füßen		
B 46 H 115 T 40 cm  bestehend aus: Korpus 6R Schubkastenpaar Tür L06023 Abb. R06023 mögliches Zubehör: Vollauszug pro Schubk. 1 x 9191 Filzeinlage pro Schubk. 1 x 9402 Option auf Füßen			B 57.5 H 115 T 40 cm  bestehend aus: Korpus 6R Schubkastenpaar Tür L06024 Abb. R06024 mögliches Zubehör: Vollauszug pro Schubk. 1 x 9191 Filzeinlage pro Schubk. 1 x 9403 Option auf Füßen			B 69 H 115 T 40 cm  bestehend aus: Korpus 6R Schubkastenpaar Tür L06025 Abb. R06025 mögliches Zubehör: Vollauszug pro Schubk. 1 x 9191 Filzeinlage pro Schubk. 1 x 9404 Option auf Füßen			B 92 H 115 T 40 cm  bestehend aus: Korpus 6R Schubkastenpaar Türenpaar 06061 mögliches Zubehör: Vollauszug pro Schubk. 1 x 9191 Filzeinlage pro Schubk. 1 x 9407 Option auf Füßen		
B 46 H 115 T 40 cm  bestehend aus: Korpus 6R Schubkastenpaar Tür L06069 Abb. R06069 mögliches Zubehör: Vollauszug pro Schubkasten 1 x 9191 Filzeinlage pro Schubkasten 1 x 9402 Option auf Füßen			B 57.5 H 115 T 40 cm  bestehend aus: Korpus 6R Schubkastenpaar Tür L06070 Abb. R06070 mögliches Zubehör: Vollauszug pro Schubk. 1 x 9191 Filzeinlage pro Schubk. 1 x 9403 Option auf Füßen			B 69 H 115 T 40 cm  bestehend aus: Korpus 6R Schubkastenpaar Tür L06074 Abb. R06074 mögliches Zubehör: Vollauszug pro Schubk. 1 x 9191 Filzeinlage pro Schubk. 1 x 9404 Option auf Füßen			B 92 H 115 T 40 cm  bestehend aus: Korpus 6R Schubkastenpaar Türenpaar 06072 mögliches Zubehör: Vollauszug pro Schubk. 1 x 9191 Filzeinlage pro Schubk. 1 x 9407 Option auf Füßen		

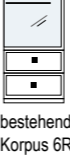

Elementbreite zzgl. 2 x 2,3 cm Kranz- bzw. Plattenüberstand

SCHRÄNKE / VITRINEN 6R

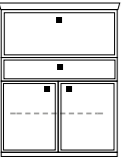
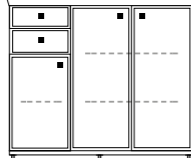
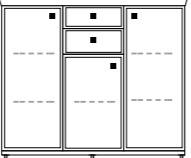

S=Standelement (H114.7cm) F=auf Füßen mit Aufpreis (H124.4cm)
 A=Aufsatzelement (H110.8cm) W=Wandhängeelement (H113.3cm) (Bitte angeben)

	PG1	PG2		PG1	PG2		PG1	PG2		PG1	PG2
B 46 H 115 T 40 cm  bestehend aus: Korpus 6R 2 x Schubkastenpaar Klappe mit Klappe 06101 mögliches Zubehör: Vollauszug pro Schubk. 1 x 9191 Filzeinlage pro Schubk. 1 x 9402 Einbau-Steckdose 1 x 9101 Option auf Füßen			B 57.5 H 115 T 40 cm  bestehend aus: Korpus 6R 2 x Schubkastenpaar Klappe mit Klappe 06105 mögliches Zubehör: Vollauszug pro Schubk. 1 x 9191 Filzeinlage pro Schubk. 1 x 9403 Einbau-Steckdose 1 x 9101 Option auf Füßen			B 69 H 115 T 40 cm  bestehend aus: Korpus 6R 2 x Schubkastenpaar Klappe / Barfach / Schreibfach mit Klappe 06109 mit Barfach 06110 mit Schreibfach 06111 mögliches Zubehör: Vollauszug pro Schubk. 1 x 9191 Filzeinlage pro Schubk. 1 x 9404 Schreib-/Barfach-Bleuch. 1 x 9372 Einbau-Steckdose 1 x 9101 Option auf Füßen			B 92 H 115 T 40 cm  bestehend aus: Korpus 6R 2 x Schubkastenpaar Klappe / Barfach / Schreibfach mit Klappe 06113 mit Barfach 06114 mit Schreibfach 06115 mögliches Zubehör: Vollauszug pro Schubk. 1 x 9191 Filzeinlage pro Schubk. 1 x 9407 Schreib-/Barfach-Bleuch. 1 x 9372 Einbau-Steckdose 1 x 9101 Option auf Füßen		
B 46 H 115 T 40 cm  bestehend aus: Korpus 6R Vitrinentür L06013 Abb. R06013 mögliches Zubehör: Spiegelrückwand 1 x 9011 2er Set Glaskantenbel. 1 x 9522 Option auf Füßen			B 57.5 H 115 T 40 cm  bestehend aus: Korpus 6R Vitrinentür L06014 Abb. R06014 mögliches Zubehör: Spiegelrückwand 1 x 9076 2er Set Glaskantenbel. 1 x 9562 Option auf Füßen			B 69 H 115 T 40 cm  bestehend aus: Korpus 6R Vitrinentür L06020 Abb. R06020 mögliches Zubehör: Spiegelrückwand 1 x 9010 2er Set Glaskantenbel. 1 x 9532 Option auf Füßen			B 92 H 115 T 40 cm  bestehend aus: Korpus 6R Vitrinentürenpaar 06021 mögliches Zubehör: Spiegelrückwand 1 x 9015 2er Set Glaskantenbel. 1 x 9542 Option auf Füßen		
B 46 H 115 T 40 cm  bestehend aus: Korpus 6R Schubkastenpaar Vitrinentür 4R L06076 Abb. R06076 mögliches Zubehör: Spiegelrückwand 1 x 9017 1er Set Glaskantenbel. 1 x 9521 LED Spot f. Vitrine 1 x 9581 Vollauszug pro Schubk. 1 x 9191 Filzeinlage pro Schubk. 1 x 9402 Option auf Füßen			B 57.5 H 115 T 40 cm  bestehend aus: Korpus 6R Schubkastenpaar Vitrinentür 4R L06077 Abb. R06077 mögliches Zubehör: Spiegelrückwand 1 x 9075 1er Set Glaskantenbel. 1 x 9561 LED Spot f. Vitrine 1 x 9581 Vollauszug pro Schubk. 1 x 9191 Filzeinlage pro Schubk. 1 x 9403 Option auf Füßen			B 69 H 115 T 40 cm  bestehend aus: Korpus 6R Schubkastenpaar Vitrinentür 4R L06078 Abb. R06078 mögliches Zubehör: Spiegelrückwand 1 x 9016 1er Set Glaskantenbel. 1 x 9531 LED Spot f. Vitrine 1 x 9581 Vollauszug pro Schubk. 1 x 9191 Filzeinlage pro Schubk. 1 x 9404 Option auf Füßen			B 92 H 115 T 40 cm  bestehend aus: Korpus 6R Schubkastenpaar Vitrinentürenpaar 4R 06079 mögliches Zubehör: Spiegelrückwand 1 x 9000 1er Set Glaskantenbel. 1 x 9541 LED Spot f. Vitrine 1 x 9581 Vollauszug pro Schubk. 1 x 9191 Filzeinlage pro Schubk. 1 x 9407 Option auf Füßen		
B 46 H 115 T 40 cm  bestehend aus: Korpus 6R Vitrinentür 06053 Abb. 06054 mögliches Zubehör: Spiegelrückwand 1 x 9011 2er Set Glaskantenbel. 1 x 9522 Option auf Füßen			B 46 H 115 T 40 cm  bestehend aus: Korpus 6R Schubkastenpaar Vitrinentür 4R 06057 Abb. 06058 mögliches Zubehör: Spiegelrückwand 1 x 9017 1er Set Glaskantenbel. 1 x 9521 LED Spot f. Vitrine 1 x 9581 Vollauszug pro Schubk. 1 x 9191 Filzeinlage pro Schubk. 1 x 9402 Option auf Füßen			B 69 H 115 T 40 cm  bestehend aus: Korpus 6R Klappe Tür mit Klappe L06011 Abb. R06011 Abb. L06015 Abb. R06015 Abb. mit Schreibfach L06071 Abb. R06071 Abb. mögliches Zubehör: Schreib-/Barfach-Bleuch. 1 x 9372 Einbau-Steckdose 1 x 9101 Option auf Füßen			B 92 H 115 T 40 cm  bestehend aus: Korpus 6R Klappe Türenpaar mit Klappe 06050 mit Barfach 06060 mit Schreibfach 06073 mögliches Zubehör: Schreib-/Barfach-Bleuch. 1 x 9372 Einbau-Steckdose 1 x 9101 Option auf Füßen		

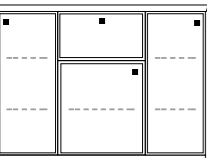
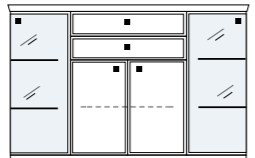
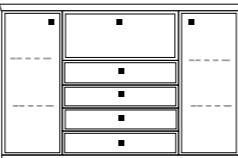

Elementbreite zzgl. 2 x 2,3 cm Kranz- bzw. Plattenüberstand

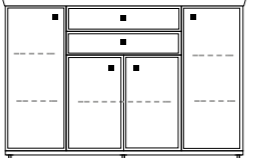



PG1	PG2	PG1	PG2	PG1	PG2	PG1	PG2
B 92 H 115 T 40 cm  Foto vorhanden bestehend aus: Korpus 6R Klappe / Barfach / Schreibfach Schubkasten Türenpaar mit Klappe 06005 mit Barfach 06006 mit Schreibfach 06007 mögliches Zubehör: Vollauszug pro Schubkasten 1 x 9191 Filzeinlage pro Schubkasten 1 x 9407 Schreib-/Barfach-Beleuch. 1 x 9372 Einbau-Steckdose 1 x 9101 Option auf Füßen		B 138 H 115 T 40 cm  bestehend aus: 2 x Korpus 6R, B 46/92 3 x Schubkastenpaar Türenpaar Abb. KE51F L KE51 L KE51F R KE51 R mögliches Zubehör: Vollauszug pro Schubkasten 1 x 9191 Filzeinlage pro Schubkasten 1 x 9402 Ablage-Mulde (siehe Seite 53)		B 138 H 115 T 40 cm  bestehend aus: 3 x Korpus 6R, B 46/46/46 Schubkastenpaar 3 x Türen Abb. KE55F KE55 gespiegelt KE56F KE56 mögliches Zubehör: Vollauszug pro Schubkasten 1 x 9191 Filzeinlage pro Schubkasten 1 x 9402 Ablage-Mulde (siehe Seite 53)		B 161 H 115 T 40 cm  ECKVITRINE bestehend aus: 3 x Korpus 6R, B 46/69/46 Klappe / Barfach / Schreibfach Tür 2 x Vitrinentüren Abb. KE58F KE58 Abb. KE61F KE61 Abb. KE67F KE67 mit Klappe mit Barfach mit Schreibfach mögliches Zubehör: Spiegelrückwand 2 x 9011 2er Set Glaskantenbeleuchtung 2 x 9522 Funkfernbedienung 1 x 9185 Schreib-/Barfach-Beleuchtung 1 x 9372 Einbau-Steckdose 1 x 9101 Ablage-Mulde (siehe Seite 53)	

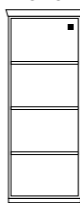

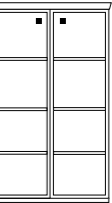

PG1	PG2	PG1	PG2	PG1	PG2
B 161 H 115 T 40 cm  bestehend aus: 3 x Korpus 6R, B 46/69/46 3 x Türen Klappe / Barfach / Schreibfach mit Klappe Abb. KE53F KE53 mit Barfach Abb. KE551F KE551 Abb. KE561F KE561 mit Schreibfach mögliches Zubehör: Vollauszug pro Schubkasten 1 x 9191 Filzeinlage pro Schubkasten 1 x 9407 Spiegelrückwand 2 x 9011 2er Set Glaskantenbeleuchtung 2 x 9522 Funkfernbedienung 1 x 9185 Ablage-Mulde (siehe Seite 53)		B 184 H 115 T 40 cm  ECKVITRINE bestehend aus: 3 x Korpus 6R, B 46/92/46 2 x Vitrinentüren Türenpaar Schubkastenpaar Abb. KE65F KE65 mögliches Zubehör: Vollauszug pro Schubkasten 1 x 9191 Filzeinlage pro Schubkasten 1 x 9407 Spiegelrückwand 2 x 9011 2er Set Glaskantenbeleuchtung 2 x 9522 Funkfernbedienung 1 x 9185 Ablage-Mulde (siehe Seite 53)		B 184 H 115 T 40 cm  bestehend aus: 3 x Korpus 6R, B 46/92/46 2 x Türen 2 x Schubkastenpaar Klappe / Barfach / Schreibfach mit Klappe Abb. KE651F KE651 Abb. KE652F KE652 Abb. KE653F KE653 mit Barfach mit Schreibfach Foto vorhanden mögliches Zubehör: Schreibfach-Beleuchtung 1 x 9372 Einbau-Steckdose 1 x 9101 Ablage-Mulde (siehe Seite 53)	



PG1	PG2	PG1	PG2	PG1	PG2
B 184 H 115 T 40 cm  Foto vorhanden bestehend aus: 3 x Korpus 6R, B 46/92/46 2 x Vitrinentüren 2 x Schubkastenpaar Klappe / Barfach / Schreibfach mit Klappe Abb. KE655F KE655 mit Barfach Abb. KE656F KE656 mit Schreibfach Abb. KE657F KE657 mögliches Zubehör: Spiegelrückwand 2 x 9011 2er Set Glaskantenbeleuchtung 2 x 9522 Funkfernbedienung 1 x 9185 Schreibfach-Beleuchtung 1 x 9372 Einbau-Steckdose 1 x 9101 Ablage-Mulde (siehe Seite 53)		B 184 H 115 T 40 cm  bestehend aus: 3 x Korpus 6R, B 46/92/46 Schubkastenpaar 2 x Türen Türenpaar Abb. KE66F KE66 mögliches Zubehör: Vollauszug pro Schubkasten 1 x 9191 Filzeinlage pro Schubkasten 1 x 9407 Ablage-Mulde (siehe Seite 53)		B 184 H 115 T 40 cm  bestehend aus: 3 x Korpus 6R, B 46/92/46 2 x Vitrinentüren Türenpaar Schubkastenpaar Abb. KE69F KE69 mögliches Zubehör: Vollauszug pro Schubkasten 1 x 9191 Filzeinlage pro Schubkasten 1 x 9407 Spiegelrückwand 2 x 9011 2er Set Glaskantenbeleuchtung 2 x 9522 Funkfernbedienung 1 x 9185 Ablage-Mulde (siehe Seite 53)	

Elementbreite zzgl. 2 x 2,3 cm Kranz- bzw. Plattenüberstand







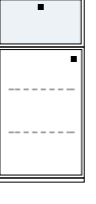
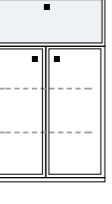









PG1	PG2	PG1	PG2	PG1	PG2	PG1	PG2
B 46 H 150 T 40 cm  bestehend aus: Korpus 8R Tür mit Sprossen L08029Q Abb. R08029Q ohne Sprossen L08029 R08029 mögliches Zubehör: Option auf Füßen		B 57.5 H 150 T 40 cm  bestehend aus: Korpus 8R Tür mit Sprossen ohne Sprossen L08030 R08030 mögliches Zubehör: Option auf Füßen		B 69 H 150 T 40 cm  bestehend aus: Korpus 8R Tür mit Sprossen L08055Q Abb. R08055Q ohne Sprossen L08055 R08055 mögliches Zubehör: Option auf Füßen		B 92 H 150 T 40 cm  bestehend aus: Korpus 8R Türenpaar mit Sprossen 08076Q ohne Sprossen 08076 mögliches Zubehör: Option auf Füßen	

PG1	PG2	PG1	PG2	PG1	PG2	PG1	PG2
B 46 H 150 T 40 cm  bestehend aus: Korpus 8R Tür Schubkastenpaar L08033 Abb. R08033 mögliches Zubehör: Vollauszug pro Schubk. 1 x 9191 Filzeinlage pro Schubk. 1 x 9402 Option auf Füßen		B 57.5 H 150 T 40 cm  bestehend aus: Korpus 8R Tür Schubkastenpaar L08034 Abb. R08034 mögliches Zubehör: Vollauszug pro Schubk. 1 x 9191 Filzeinlage pro Schubk. 1 x 9403 Option auf Füßen		B 69 H 150 T 40 cm  bestehend aus: Korpus 8R Tür Schubkastenpaar L08063 Abb. R08063 mögliches Zubehör: Vollauszug pro Schubk. 1 x 9191 Filzeinlage pro Schubk. 1 x 9404 Option auf Füßen		B 92 H 150 T 40 cm  bestehend aus: Korpus 8R Türenpaar Schubkastenpaar 08082 mögliches Zubehör: Vollauszug pro Schubk. 1 x 9191 Filzeinlage pro Schubk. 1 x 9407 Option auf Füßen	









PG1	PG2	PG1	PG2	PG1	PG2	PG1	PG2
B 46 H 150 T 40 cm  bestehend aus: Korpus 8R Tür 2 x Schubkastenpaar L08046 Abb. R08046 mögliches Zubehör: Vollauszug pro Schubk. 1 x 9191 Filzeinlage pro Schubk. 1 x 9402 Option auf Füßen		B 57.5 H 150 T 40 cm  bestehend aus: Korpus 8R Tür 2 x Schubkastenpaar L08047 Abb. R08047 mögliches Zubehör: Vollauszug pro Schubk. 1 x 9191 Filzeinlage pro Schubk. 1 x 9403 Option auf Füßen		B 69 H 150 T 40 cm  bestehend aus: Korpus 8R Tür 2 x Schubkastenpaar L08061 Abb. R08061 mögliches Zubehör: Vollauszug pro Schubk. 1 x 9191 Filzeinlage pro Schubk. 1 x 9404 Option auf Füßen		B 92 H 150 T 40 cm  bestehend aus: Korpus 8R Türenpaar 2 x Schubkastenpaar 08062 mögliches Zubehör: Vollauszug pro Schubk. 1 x 9191 Filzeinlage pro Schubk. 1 x 9407 Option auf Füßen	

PG1	PG2	PG1	PG2	PG1	PG2	PG1	PG2
B 46 H 150 T 40 cm  bestehend aus: Korpus 8R Klappe mit Glas Tür L08161 Abb. R08161 mögliches Zubehör: indirekte Holzbodenbel. 1 x 9361 Option auf Füßen		B 57.5 H 150 T 40 cm  Foto vorhanden bestehend aus: Korpus 8R Klappe mit Glas Tür L08162 Abb. R08162 mögliches Zubehör: indirekte Holzbodenbel. 1 x 9361 Option auf Füßen		B 69 H 150 T 40 cm  bestehend aus: Korpus 8R Klappe mit Glas Tür L08163 Abb. R08163 mögliches Zubehör: indirekte Holzbodenbel. 1 x 9362 Option auf Füßen		B 92 H 150 T 40 cm  bestehend aus: Korpus 8R Klappe mit Glas Türenpaar 08164 mögliches Zubehör: indirekte Holzbodenbel. 1 x 9362 Option auf Füßen	



Elementbreite zzgl. 2 x 2,3 cm Kranz- bzw. Plattenüberstand

	PG1	PG2		PG1	PG2		PG1	PG2		PG1	PG2
<p>B 46 H 150 T 40 cm</p>  <p>bestehend aus: Korpus 8R 2 x Tür</p> <p>L08085 Abb. R08085</p> <p>mögliches Zubehör: Option auf Füßen</p>			<p>B 57.5 H 150 T 40 cm</p>  <p>bestehend aus: Korpus 8R 2 x Tür</p> <p>L08086 Abb. R08086</p> <p>mögliches Zubehör: Option auf Füßen</p>			<p>B 69 H 150 T 40 cm</p>  <p>bestehend aus: Korpus 8R 2 x Tür</p> <p>L08067 Abb. R08067</p> <p>mögliches Zubehör: Option auf Füßen</p>			<p>B 92 H 150 T 40 cm</p>  <p>bestehend aus: Korpus 8R 2 x Türenpaar</p> <p>08068</p> <p>mögliches Zubehör: Option auf Füßen</p>		
<p>B 46 H 150 T 40 cm</p>  <p>bestehend aus: Korpus 8R Tür Vitrinentür</p> <p>L08080 Abb. R08080</p> <p>mögliches Zubehör: Spiegelrückwand 1 x 9017 1er Set Glaskantenbel. 1 x 9521 Funkfernbedienung 1 x 9185 Option auf Füßen</p>			<p>B 57.5 H 150 T 40 cm</p>  <p>bestehend aus: Korpus 8R Tür Vitrinentür</p> <p>L08081 Abb. R08081</p> <p>mögliches Zubehör: Spiegelrückwand 1 x 9075 1er Set Glaskantenbel. 1 x 9561 Funkfernbedienung 1 x 9185 Option auf Füßen</p>			<p>B 69 H 150 T 40 cm</p>  <p>bestehend aus: Korpus 8R Tür Vitrinentür</p> <p>L08071 Abb. R08071</p> <p>mögliches Zubehör: Spiegelrückwand 1 x 9016 1er Set Glaskantenbel. 1 x 9531 Funkfernbedienung 1 x 9185 Option auf Füßen</p>			<p>B 92 H 150 T 40 cm</p>  <p>bestehend aus: Korpus 8R Türenpaar Vitrinentürenpaar</p> <p>08072</p> <p>mögliches Zubehör: Spiegelrückwand 1 x 9000 1er Set Glaskantenbel. 1 x 9541 Funkfernbedienung 1 x 9185 Option auf Füßen</p>		
<p>B 46 H 150 T 40 cm</p>  <p>bestehend aus: Korpus 8R 2 x Vitrinentür</p> <p>L08078 Abb. R08078</p> <p>mögliches Zubehör: Spiegelrückwand 1 x 9007 2er Set Glaskantenbel. 1 x 9522 Funkfernbedienung 1 x 9185 Option auf Füßen</p>			<p>B 57.5 H 150 T 40 cm</p>  <p>bestehend aus: Korpus 8R 2 x Vitrinentür</p> <p>L08079 Abb. R08079</p> <p>mögliches Zubehör: Spiegelrückwand 1 x 9077 2er Set Glaskantenbel. 1 x 9562 Funkfernbedienung 1 x 9185 Option auf Füßen</p>			<p>B 69 H 150 T 40 cm</p>  <p>bestehend aus: Korpus 8R 2 x Vitrinentür</p> <p>L08069 Abb. R08069</p> <p>mögliches Zubehör: Spiegelrückwand 1 x 9006 2er Set Glaskantenbel. 1 x 9532 Funkfernbedienung 1 x 9185 Option auf Füßen</p>			<p>B 92 H 150 T 40 cm</p>  <p>bestehend aus: Korpus 8R 2 x Vitrinentürenpaar</p> <p>08070</p> <p>mögliches Zubehör: Spiegelrückwand 1 x 9014 2er Set Glaskantenbel. 1 x 9542 Funkfernbedienung 1 x 9185 Option auf Füßen</p>		
<p>B 46 H 150 T 40 cm</p>  <p>bestehend aus: Korpus 8R Vitrinentür Schubkastenpaar</p> <p>L08043 Abb. R08043</p> <p>mögliches Zubehör: Vollauszug pro Schubk. 1 x 9191 Filzeinlage pro Schubk. 1 x 9402 Spiegelrückwand 1 x 9011 2er Set Glaskantenbel. 1 x 9522 Option auf Füßen</p>			<p>B 57.5 H 150 T 40 cm</p>  <p>bestehend aus: Korpus 8R Vitrinentür Schubkastenpaar</p> <p>L08044 Abb. R08044</p> <p>mögliches Zubehör: Vollauszug pro Schubk. 1 x 9191 Filzeinlage pro Schubk. 1 x 9403 Spiegelrückwand 1 x 9076 2er Set Glaskantenbel. 1 x 9562 Option auf Füßen</p>			<p>B 69 H 150 T 40 cm</p>  <p>bestehend aus: Korpus 8R Vitrinentür Schubkastenpaar</p> <p>L08065 Abb. R08065</p> <p>mögliches Zubehör: Vollauszug pro Schubk. 1 x 9191 Filzeinlage pro Schubk. 1 x 9404 Spiegelrückwand 1 x 9010 2er Set Glaskantenbel. 1 x 9532 Option auf Füßen</p>			<p>B 92 H 150 T 40 cm</p>  <p>bestehend aus: Korpus 8R Vitrinentürenpaar Schubkastenpaar</p> <p>08083</p> <p>mögliches Zubehör: Vollauszug pro Schubk. 1 x 9191 Filzeinlage pro Schubk. 1 x 9407 Spiegelrückwand 1 x 9015 2er Set Glaskantenbel. 1 x 9542 Funkfernbedienung 1 x 9185 Option auf Füßen</p>		

Elementbreite zzgl. 2 x 2,3 cm Kranz- bzw. Plattenüberstand

	PG1		PG1		PG1	PG2		PG1	PG2		PG1	PG2
<p>B 46 H 150 T 40 cm</p>  <p>bestehend aus: Korpus 8R Vitrinentür</p> <p>L08013 Abb. R08013</p> <p>mögliches Zubehör: Spiegelrückwand 1 x 9007 3er Set Glaskantenbel. 1 x 9523 Funkfernbedienung 1 x 9185 Option auf Füßen</p>			<p>B 57.5 H 150 T 40 cm</p>  <p>bestehend aus: Korpus 8R Vitrinentür</p> <p>L08014 Abb. R08014</p> <p>mögliches Zubehör: Spiegelrückwand 1 x 9077 3er Set Glaskantenbel. 1 x 9563 Funkfernbedienung 1 x 9185 Option auf Füßen</p>			<p>B 69 H 150 T 40 cm</p>  <p>bestehend aus: Korpus 8R Vitrinentür</p> <p>L08015 Abb. R08015</p> <p>mögliches Zubehör: Spiegelrückwand 1 x 9006 3er Set Glaskantenbel. 1 x 9533 Funkfernbedienung 1 x 9185 Option auf Füßen</p>			<p>B 92 H 150 T 40 cm</p>  <p>bestehend aus: Korpus 8R Vitrinentürenpaar</p> <p>08016</p> <p>mögliches Zubehör: Spiegelrückwand 1 x 9014 3er Set Glaskantenbel. 1 x 9543 Funkfernbedienung 1 x 9185 Option auf Füßen</p>			
<p>B 46 H 150 T 40 cm</p>  <p>bestehend aus: Korpus 8R Vitrinentür</p> <p>08053</p> <p>mögliches Zubehör: Spiegelrückwand 1 x 9007 3er Set Glaskantenbel. 1 x 9523 Funkfernbedienung 1 x 9185 Option auf Füßen</p>			<p>B 46 H 150 T 40 cm</p>  <p>bestehend aus: Korpus 8R Vitrinentür</p> <p>08054</p> <p>mögliches Zubehör: Spiegelrückwand 1 x 9007 3er Set Glaskantenbel. 1 x 9523 Funkfernbedienung 1 x 9185 Option auf Füßen</p>			<p>B 46 H 150 T 40 cm</p>  <p>bestehend aus: Korpus 8R Vitrinentür 6R Schubkastenpaar</p> <p>08057</p> <p>mögliches Zubehör: Spiegelrückwand 1 x 9011 2er Set Glaskantenbel. 1 x 9522 Funkfernbedienung 1 x 9185 Vollauszug pro Schubk. 1 x 9191 Filzeinlage pro Schubk. 1 x 9402 Option auf Füßen</p>			<p>B 46 H 150 T 40 cm</p>  <p>bestehend aus: Korpus 8R Vitrinentür 6R Schubkastenpaar</p> <p>08058</p> <p>mögliches Zubehör: Spiegelrückwand 1 x 9011 2er Set Glaskantenbel. 1 x 9522 Funkfernbedienung 1 x 9185 Vollauszug pro Schubk. 1 x 9191 Filzeinlage pro Schubk. 1 x 9402 Option auf Füßen</p>			

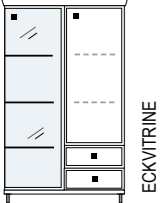
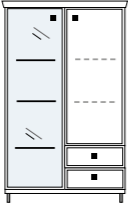
Elementbreite zzgl. 2 x 2,3 cm Kranz- bzw. Plattenüberstand

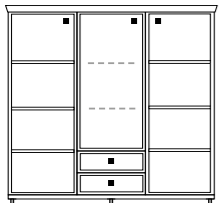
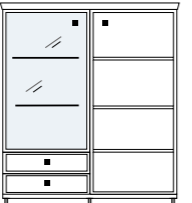
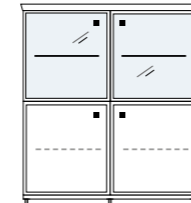
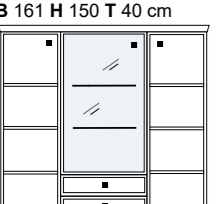
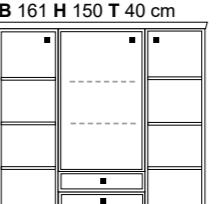
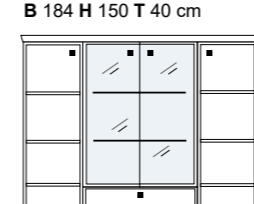
	PG1	PG2		PG1	PG2		PG1	PG2
<p>B 92 H 150 T 40 cm</p>  <p>bestehend aus: 2 x Korpus 8R, B 46/46 Tür Vitrinentür Schubkastenpaar</p> <p>Abb. KE41F KE41 gespiegelt KE42...</p> <p>mögliches Zubehör: Vollauszug pro Schubkasten 1 x 9191 Filzeinlage pro Schubkasten 1 x 9402 Spiegelrückwand 1 x 9007 3er Set Glaskantenbeleuchtung 1 x 9523 Funkfernbedienung 1 x 9185</p>			<p>B 92 H 150 T 40 cm</p>  <p>bestehend aus: 2 x Korpus 8R, B 46/46 Tür Vitrinentür Schubkastenpaar</p> <p>Abb. KE49F KE49 gespiegelt KE50...</p> <p>mögliches Zubehör: Vollauszug pro Schubkasten 1 x 9191 Filzeinlage pro Schubkasten 1 x 9402 Spiegelrückwand 1 x 9007 3er Set Glaskantenbeleuchtung 1 x 9523 Funkfernbedienung 1 x 9185</p>			<p>B 103.5 H 150 T 40 cm</p>  <p>Foto vorhanden</p> <p>bestehend aus: 2 x Korpus 8R, B 46/57.5 2 x Tür Vitrinentür 2 x Schubkastenpaar</p> <p>Abb. KE501F KE501 gespiegelt KE502...</p> <p>mögliches Zubehör: Vollauszug pro Schubkasten 1 x 9191 Filzeinlage pro Schubkasten 1 x 9404 Spiegelrückwand 1 x 9017 1er Set Glaskantenbeleuchtung 1 x 9521 Funkfernbedienung 1 x 9185</p>		
<p>B 138 H 150 T 40 cm</p>  <p>bestehend aus: 3 x Korpus 8R, B 46/46/46 Schubkastenpaar 3 x Tür</p> <p>mit Sprossen KE403QF Abb. KE403Q ohne Sprossen KE403F KE403 gespiegelt KE404...</p> <p>mögliches Zubehör: Vollauszug pro Schubkasten 1 x 9191 Filzeinlage pro Schubkasten 1 x 9402</p>			<p>B 138 H 150 T 40 cm</p>  <p>bestehend aus: 2 x Korpus 8R, B 69/69 Schubkastenpaar Vitrinentür Tür</p> <p>mit Sprossen KE43QF Abb. KE43Q ohne Sprossen KE43F KE43 gespiegelt KE44...</p> <p>mögliches Zubehör: Vollauszug pro Schubkasten 1 x 9191 Filzeinlage pro Schubkasten 1 x 9404 Spiegelrückwand 1 x 9010 2er Set Glaskantenbeleuchtung 1 x 9532 Funkfernbedienung 1 x 9185</p>			<p>B 138 H 150 T 40 cm</p>  <p>bestehend aus: 2 x Korpus 8R, B 69/69 2 x Vitrinentür 2 x Tür</p> <p>Abb. KE401F KE401</p> <p>mögliches Zubehör: Spiegelrückwand 2 x 9016 1er Set Glaskantenbeleuchtung 2 x 9531 Funkfernbedienung 1 x 9185</p>		
<p>B 161 H 150 T 40 cm</p>  <p>bestehend aus: 3 x Korpus 8R, B 46/69/46 Schubkastenpaar Vitrinentür 2 x Tür</p> <p>mit Sprossen KE405QF Abb. KE405Q ohne Sprossen KE405F KE405 gespiegelt KE406...</p> <p>mögliches Zubehör: Vollauszug pro Schubkasten 1 x 9191 Filzeinlage pro Schubkasten 1 x 9404 Spiegelrückwand 1 x 9010 2er Set Glaskantenbeleuchtung 1 x 9532 Funkfernbedienung 1 x 9185</p>			<p>B 161 H 150 T 40 cm</p>  <p>bestehend aus: 3 x Korpus 8R, B 46/69/46 Schubkastenpaar 3 x Tür</p> <p>mit Sprossen KE407QF Abb. KE407Q ohne Sprossen KE407F KE407 gespiegelt KE408...</p> <p>mögliches Zubehör: Vollauszug pro Schubkasten 1 x 9191 Filzeinlage pro Schubkasten 1 x 9404</p>			<p>B 184 H 150 T 40 cm</p>  <p>bestehend aus: 3 x Korpus 8R, B 46/92/46 Schubkastenpaar Vitrinentür 2 x Tür</p> <p>mit Sprossen KE400QF Abb. KE400Q ohne Sprossen KE400F KE400</p> <p>mögliches Zubehör: Vollauszug pro Schubkasten 1 x 9191 Filzeinlage pro Schubkasten 1 x 9407 Spiegelrückwand 1 x 9015 2er Set Glaskantenbeleuchtung 1 x 9542 Funkfernbedienung 1 x 9185</p>		

Elementbreite zzgl. 2 x 2,3 cm Kranz- bzw. Plattenüberstand

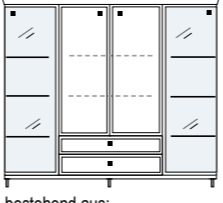
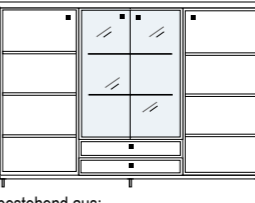
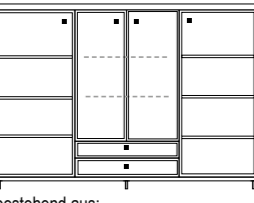
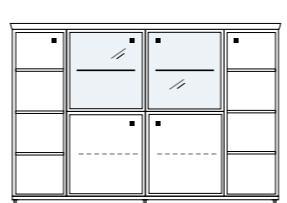
	PG1	PG2		PG1	PG2		PG1	PG2
<p>B 184 H 150 T 40 cm</p>  <p>bestehend aus: 3 x Korpus 8R, B 46/92/46 Schubkastenpaar 2 x Vitrinentüren Türenpaar</p> <p>Abb. KE409F KE409</p> <p>mögliches Zubehör: Vollauszug pro Schubkasten 1 x 9191 Filzeinlage pro Schubkasten 1 x 9407 Spiegelrückwand 2 x 9007 3er Set Glaskantenbeleuchtung 2 x 9523 Funkfernbedienung 1 x 9185</p>			<p>B 230 H 150 T 40 cm</p>  <p>bestehend aus: 3 x Korpus 8R, B 69/92/69 Schubkastenpaar Vitrinentürenpaar 2 x Tür</p> <p>mit Sprossen KE410QF KE410Q ohne Sprossen KE410F KE410</p> <p>mögliches Zubehör: Vollauszug pro Schubkasten 1 x 9191 Filzeinlage pro Schubkasten 1 x 9407 Spiegelrückwand 1 x 9015 2er Set Glaskantenbeleuchtung 1 x 9542 Funkfernbedienung 1 x 9185</p>			<p>B 230 H 150 T 40 cm</p>  <p>bestehend aus: 3 x Korpus 8R, B 69/92/69 Schubkastenpaar Türenpaar 2 x Tür</p> <p>mit Sprossen KE411QF KE411Q ohne Sprossen KE411F KE411</p> <p>mögliches Zubehör: Vollauszug pro Schubkasten 1 x 9191 Filzeinlage pro Schubkasten 1 x 9407</p>		
<p>B 230 H 150 T 40 cm</p>  <p>Foto vorhanden</p> <p>bestehend aus: 4 x Korpus 8R, B 46/69/69/46 2 x Vitrinentür 4 x Tür</p> <p>mit Sprossen KE414QF Abb. KE414Q ohne Sprossen KE414F KE414</p> <p>mögliches Zubehör: Spiegelrückwand 2 x 9016 1er Set Glaskantenbeleuchtung 2 x 9531 Funkfernbedienung 1 x 9185</p>								

Elementbreite zzgl. 2 x 2,3 cm Kranz- bzw. Plattenüberstand

B 46 H 186 T 40 cm	PG1	PG2	B 57.5 H 186 T 40 cm	PG1	PG2	B 69 H 186 T 40 cm	PG1	PG2	B 92 H 186 T 40 cm	PG1	PG2
bestehend aus: Korpus 10R 1 x Tür			bestehend aus: Korpus 10R 1 x Tür			bestehend aus: Korpus 10R 1 x Tür			bestehend aus: Korpus 10R Türenpaar		
mit Sprossen L10029Q Abb. R10029Q			mit Sprossen L10030Q Abb. R10030Q			mit Sprossen L10031Q Abb. R10031Q			mit Sprossen 10002Q Abb.		
ohne Sprossen L10029 R10029			ohne Sprossen L10030 R10030			ohne Sprossen L10031 R10031			ohne Sprossen 10002		
mögliches Zubehör: Option auf Füßen			mögliches Zubehör: Option auf Füßen			mögliches Zubehör: Option auf Füßen			mögliches Zubehör: Option auf Füßen		

B 46 H 186 T 40 cm	PG1	PG2	B 57.5 H 186 T 40 cm	PG1	PG2	B 69 H 186 T 40 cm	PG1	PG2	B 92 H 186 T 40 cm	PG1	PG2
bestehend aus: Korpus 10R Schubkastenpaar 1 x Tür			bestehend aus: Korpus 10R Schubkastenpaar 1 x Tür			bestehend aus: Korpus 10R Schubkastenpaar 1 x Tür			bestehend aus: Korpus 10R Schubkastenpaar Türenpaar		
mit Sprossen L10033Q Abb. R10033Q			mit Sprossen L10034Q Abb. R10034Q			mit Sprossen L10086Q Abb. R10086Q			mit Sprossen 10017Q		
ohne Sprossen L10033 R10033			ohne Sprossen L10034 R10034			ohne Sprossen L10086 R10086			ohne Sprossen 10017		
mögliches Zubehör: Vollauszug pro Schubk. 1 x 9191 Filzeinlage pro Schubk. 1 x 9402 Option auf Füßen			mögliches Zubehör: Vollauszug pro Schubk. 1 x 9191 Filzeinlage pro Schubk. 1 x 9403 Option auf Füßen			mögliches Zubehör: Vollauszug pro Schubk. 1 x 9191 Filzeinlage pro Schubk. 1 x 9404 Option auf Füßen			mögliches Zubehör: Vollauszug pro Schubk. 1 x 9191 Filzeinlage pro Schubk. 1 x 9407 Option auf Füßen		

B 46 H 186 T 40 cm	PG1	PG2	B 57.5 H 186 T 40 cm	PG1	PG2	B 69 H 186 T 40 cm	PG1	PG2	B 92 H 186 T 40 cm	PG1	PG2
bestehend aus: Korpus 10R 2 x Tür Schubkastenpaar			bestehend aus: Korpus 10R 2 x Tür Schubkastenpaar			bestehend aus: Korpus 10R 2 x Tür Schubkastenpaar			bestehend aus: Korpus 10R 2 x Türenpaar Schubkastenpaar		
mit Sprossen L10083 Abb. R10083			mit Sprossen L10093 Abb. R10093			mit Sprossen L10094 Abb. R10094			mit Sprossen 10084		
ohne Sprossen L10083 R10083			ohne Sprossen L10093 R10093			ohne Sprossen L10094 R10094			ohne Sprossen 10084		
mögliches Zubehör: Vollauszug pro Schubk. 1 x 9191 Filzeinlage pro Schubk. 1 x 9402 Option auf Füßen			mögliches Zubehör: Vollauszug pro Schubk. 1 x 9191 Filzeinlage pro Schubk. 1 x 9403 Option auf Füßen			mögliches Zubehör: Vollauszug pro Schubk. 1 x 9191 Filzeinlage pro Schubk. 1 x 9404 Option auf Füßen			mögliches Zubehör: Vollauszug pro Schubk. 1 x 9191 Filzeinlage pro Schubk. 1 x 9407 Option auf Füßen		

B 46 H 186 T 40 cm	PG1	PG2	B 57.5 H 186 T 40 cm	PG1	PG2	B 69 H 186 T 40 cm	PG1	PG2	B 92 H 186 T 40 cm	PG1	PG2
bestehend aus: Korpus 10R 2 x Türen			bestehend aus: Korpus 10R 2 x Türen			bestehend aus: Korpus 10R 2 x Türen			bestehend aus: Korpus 10R 2 x Türenpaar		
mit Sprossen L10089 Abb. R10089			mit Sprossen L10090 Abb. R10090			mit Sprossen L10091 Abb. R10091			mit Sprossen 10092		
ohne Sprossen L10089 R10089			ohne Sprossen L10090 R10090			ohne Sprossen L10091 R10091			ohne Sprossen 10092		
mögliches Zubehör: Option auf Füßen			mögliches Zubehör: Option auf Füßen			mögliches Zubehör: Option auf Füßen			mögliches Zubehör: Option auf Füßen		

Elementbreite zzgl. 2 x 2,3 cm Kranz- bzw. Plattenüberstand

B 46 H 186 T 40 cm	PG1	PG2	B 57.5 H 186 T 40 cm	PG1	PG2	B 69 H 186 T 40 cm	PG1	PG2	B 92 H 186 T 40 cm	PG1	PG2
bestehend aus: Korpus 10R Schubkastenpaar Vitrinentür			bestehend aus: Korpus 10R Schubkastenpaar Vitrinentür			bestehend aus: Korpus 10R Vitrinentür Schubkastenpaar			bestehend aus: Korpus 10R Vitrinentürenpaar Schubkastenpaar		
mit Sprossen L10043 Abb. R10043			mit Sprossen L10044 Abb. R10044			mit Sprossen L10081 Abb. R10081			mit Sprossen 10018		
ohne Sprossen L10043 R10043			ohne Sprossen L10044 R10044			ohne Sprossen L10081 R10081			ohne Sprossen 10018		
mögliches Zubehör: Spiegelrückwand 1 x 9007 3er Set Glaskantenbel. 1 x 9523 Vollauszug pro Schubk. 1 x 9191 Filzeinlage pro Schubk. 1 x 9402 Option auf Füßen			mögliches Zubehör: Spiegelrückwand 1 x 9077 3er Set Glaskantenbel. 1 x 9563 Vollauszug pro Schubk. 1 x 9191 Filzeinlage pro Schubk. 1 x 9403 Option auf Füßen			mögliches Zubehör: Spiegelrückwand 1 x 9006 3er Set Glaskantenbel. 1 x 9533 Vollauszug pro Schubk. 1 x 9191 Filzeinlage pro Schubk. 1 x 9404 Option auf Füßen			mögliches Zubehör: Spiegelrückwand 1 x 9014 3er Set Glaskantenbel. 1 x 9543 Funkfernbedienung 1 x 9185 Vollauszug pro Schubk. 1 x 9191 Filzeinlage pro Schubk. 1 x 9407 Option auf Füßen		









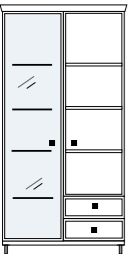
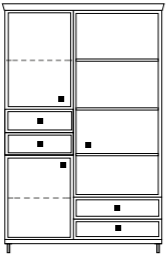
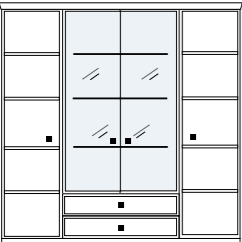
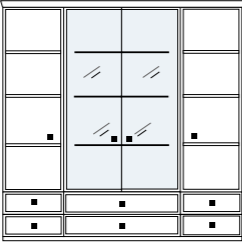

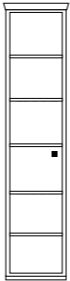
B 46 H 186 T 40 cm	PG1	PG2	B 57.5 H 186 T 40 cm	PG1	PG2	B 69 H 186 T 40 cm	PG1	PG2	B 92 H 186 T 40 cm	PG1	PG2
bestehend aus: Korpus 10R Vitrinentür Schubkastenpaar 1 x Tür			bestehend aus: Korpus 10R Vitrinentür Schubkastenpaar 1 x Tür			bestehend aus: Korpus 10R Vitrinentür Schubkastenpaar 1 x Tür			bestehend aus: Korpus 10R Vitrinentürenpaar Schubkastenpaar Türenpaar		
mit Sprossen L10001 Abb. R10001			mit Sprossen L10003 Abb. R10003			mit Sprossen L10004 Abb. R10004			mit Sprossen 10005		
ohne Sprossen L10001 R10001			ohne Sprossen L10003 R10003			ohne Sprossen L10004 R10004			ohne Sprossen 10005		
mögliches Zubehör: Spiegelrückwand 1 x 9017 1er Set Glaskantenbel. 1 x 9521 Vollauszug pro Schubk. 1 x 9191 Filzeinlage pro Schubk. 1 x 9402 Funkfernbedienung 1 x 9185 Option auf Füßen			mögliches Zubehör: Spiegelrückwand 1 x 9075 1er Set Glaskantenbel. 1 x 9561 Vollauszug pro Schubk. 1 x 9191 Filzeinlage pro Schubk. 1 x 9403 Funkfernbedienung 1 x 9185 Option auf Füßen			mögliches Zubehör: Spiegelrückwand 1 x 9016 1er Set Glaskantenbel. 1 x 9531 Vollauszug pro Schubk. 1 x 9191 Filzeinlage pro Schubk. 1 x 9404 Funkfernbedienung 1 x 9185 Option auf Füßen			mögliches Zubehör: Spiegelrückwand 1 x 9000 1er Set Glaskantenbel. 1 x 9541 Vollauszug pro Schubk. 1 x 9191 Filzeinlage pro Schubk. 1 x 9407 Funkfernbedienung 1 x 9185 Option auf Füßen		

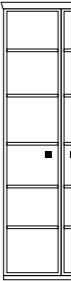
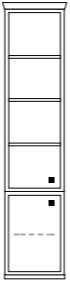
B 46 H 186 T 40 cm	PG1	PG2	B 57.5 H 186 T 40 cm	PG1	PG2	B 69 H 186 T 40 cm	PG1	PG2	B 92 H 186 T 40 cm	PG1	PG2
bestehend aus: Korpus 10R Vitrinentür 1 x Tür			bestehend aus: Korpus 10R Vitrinentür 1 x Tür			bestehend aus: Korpus 10R Vitrinentür 1 x Tür			bestehend aus: Korpus 10R Vitrinentürenpaar Türenpaar		
mit Sprossen L10075 Abb. R10075			mit Sprossen L10076 Abb. R10076			mit Sprossen L10095 Abb. R10095			mit Sprossen 10096		
ohne Sprossen L10075 R10075			ohne Sprossen L10076 R10076			ohne Sprossen L10095 R10095			ohne Sprossen 10096		
mögliches Zubehör: Spiegelrückwand 1 x 9011 2er Set Glaskantenbel. 1 x 9522 Funkfernbedienung 1 x 9185 Option auf Füßen			mögliches Zubehör: Spiegelrückwand 1 x 9076 2er Set Glaskantenbel. 1 x 9562 Funkfernbedienung 1 x 9185 Option auf Füßen			mögliches Zubehör: Spiegelrückwand 1 x 9010 2er Set Glaskantenbel. 1 x 9532 Funkfernbedienung 1 x 9185 Option auf Füßen			mögliches Zubehör: Spiegelrückwand 1 x 9015 2er Set Glaskantenbel. 1 x 9542 Funkfernbedienung 1 x 9185 Option auf Füßen		

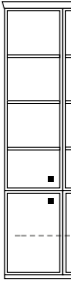

B 46 H 186 T 40 cm	PG1	PG2	B 57.5 H 186 T 40 cm	PG1	PG2	B 69 H 186 T 40 cm	PG1	PG2	B 92 H 186 T 40 cm	PG1	PG2
bestehend aus: Korpus 10R Vitrinentür			bestehend aus: Korpus 10R Vitrinentür			bestehend aus: Korpus 10R Vitrinentür			bestehend aus: Korpus 10R Vitrinentürenpaar		
mit Sprossen L10048 Abb. R10048			mit Sprossen L10049 Abb. R10049			mit Sprossen L10050 Abb. R10050			mit Sprossen 10051		
ohne Sprossen L10048 R10048			ohne Sprossen L10049 R10049			ohne Sprossen L10050 R10050			ohne Sprossen 10051		
mögliches Zubehör: Spiegelrückwand 1 x 9005 4er Set Glaskantenbel. 1 x 9524 Funkfernbedienung 1 x 9185 Option auf Füßen			mögliches Zubehör: Spiegelrückwand 1 x 9078 4er Set Glaskantenbel. 1 x 9564 Funkfernbedienung 1 x 9185 Option auf Füßen			mögliches Zubehör: Spiegelrückwand 1 x 9003 4er Set Glaskantenbel. 1 x 9534 Funkfernbedienung 1 x 9185 Option auf Füßen			mögliches Zubehör: Spiegelrückwand 1 x 9013 4er Set Glaskantenbel. 1 x 9544 Funkfernbedienung 1 x 9185 Option auf Füßen		

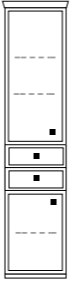
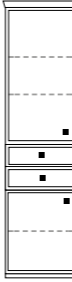

Elementbreite zzgl. 2 x 2,3 cm Kranz- bzw. Plattenüberstand

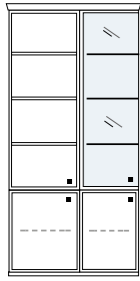
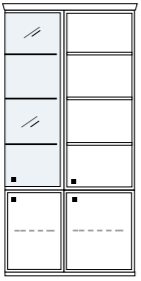
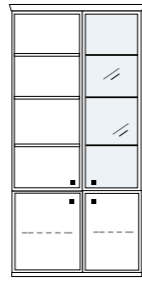
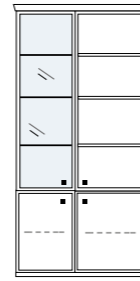

PG1	PG2	PG1	PG2
<p>B 92 H 186 T 40 cm</p>  <p>bestehend aus: 2 x Korpus 10R, B 46/46 Schubkastenpaar Vitrinentür Tür</p> <p>mit Sprossen KE25QF Abb. KE25Q ohne Sprossen KE25F KE25 gespiegelt KE26...</p> <p>mögliches Zubehör: Vollauszug pro Schubkasten 1 x 9191 Filzeinlage pro Schubkasten 1 x 9402 Spiegelrückwand 1 x 9005 4er Set Glaskantenbeleuchtung 1 x 9524</p>		<p>B 126.5 H 186 T 40 cm</p>  <p>bestehend aus: 2 x Korpus 10R, B 57.5/69 2 x Schubkastenpaar 3 x Tür</p> <p>mit Sprossen KE31QF Abb. KE31Q ohne Sprossen KE31F KE31 gespiegelt KE32...</p> <p>mögliches Zubehör: Vollauszug pro Schubkasten 1 x 9191 Filzeinlage pro Schubkasten 1 x 9402 schmal 1 x 9404 breit</p>	
<p>B 184 H 186 T 40 cm</p>  <p>bestehend aus: 3 x Korpus 10R, B 46/92/46 Vitrinentürenpaar 1 x Schubkastenpaar 2 x Tür</p> <p>mit Sprossen KE323Q Abb. ohne Sprossen KE323</p> <p>mögliches Zubehör: Vollauszug pro Schubkasten 1 x 9191 Filzeinlage pro Schubkasten 1 x 9402, 1 x 9407 Spiegelrückwand 1 x 9014 3er Set Glaskantenbeleuchtung 1 x 9543</p>		<p>B 184 H 186 T 40 cm</p>  <p>bestehend aus: 3 x Korpus 10R, B 46/92/46 Vitrinentürenpaar 3 x Schubkastenpaar 2 x Tür</p> <p>mit Sprossen KE34Q Abb. ohne Sprossen KE34</p> <p>mögliches Zubehör: Vollauszug pro Schubkasten 1 x 9191 Filzeinlage pro Schubkasten 1 x 9402, 1 x 9407 Spiegelrückwand 1 x 9014 3er Set Glaskantenbeleuchtung 1 x 9543</p>	

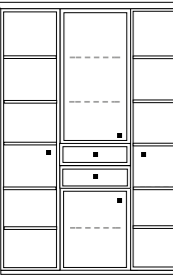
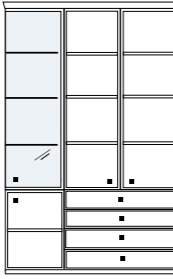

PG1	PG2	PG1	PG2	PG1	PG2	PG1	PG2
<p>B 46 H 221 T 40 cm</p>  <p>bestehend aus: Korpus 12R Tür</p> <p>mit Sprossen L12009Q Abb. R12009Q ohne Sprossen L12009 R12009</p>		<p>B 57.5 H 221 T 40 cm</p>  <p>bestehend aus: Korpus 12R Tür</p> <p>mit Sprossen L12010Q Abb. R12010Q ohne Sprossen L12010 R12010</p>		<p>B 69 H 221 T 40 cm</p>  <p>bestehend aus: Korpus 12R Tür</p> <p>mit Sprossen L12011Q Abb. R12011Q ohne Sprossen L12011 R12011</p>		<p>B 92 H 221 T 40 cm</p>  <p>bestehend aus: Korpus 12R Türenpaar</p> <p>mit Sprossen L12012Q ohne Sprossen L12012</p>	
<p>B 46 H 221 T 40 cm</p>  <p>bestehend aus: Korpus 12R 2 x Tür</p> <p>mit Sprossen L12019Q Abb. R12019Q ohne Sprossen L12019 R12019</p>		<p>B 57.5 H 221 T 40 cm</p>  <p>bestehend aus: Korpus 12R 2 x Tür</p> <p>mit Sprossen L12020Q Abb. R12020Q ohne Sprossen L12020 R12020</p>		<p>B 69 H 221 T 40 cm</p>  <p>bestehend aus: Korpus 12R 2 x Tür</p> <p>mit Sprossen L12321Q Abb. R12321Q ohne Sprossen L12321 R12321</p>		<p>B 92 H 221 T 40 cm</p>  <p>bestehend aus: Korpus 12R Türenpaar</p> <p>mit Sprossen L12366Q Abb. ohne Sprossen L12366</p>	
<p>B 46 H 221 T 40 cm</p>  <p>bestehend aus: Korpus 12R Tür Schubkastenpaar</p> <p>mit Sprossen L12031Q Abb. R12031Q ohne Sprossen L12031 R12031 mögliches Zubehör: Vollauszug pro Schubk. 1 x 9191 Filzeinlage pro Schubk. 1 x 9402</p>		<p>B 57.5 H 221 T 40 cm</p>  <p>bestehend aus: Korpus 12R Tür Schubkastenpaar</p> <p>mit Sprossen L12032Q Abb. R12032Q ohne Sprossen L12032 R12032 mögliches Zubehör: Vollauszug pro Schubk. 1 x 9191 Filzeinlage pro Schubk. 1 x 9403</p>		<p>B 69 H 221 T 40 cm</p>  <p>bestehend aus: Korpus 12R 4 x Einlegeboden Schubkastenpaar</p> <p>mit Sprossen L12313Q Abb. R12313Q ohne Sprossen L12313 R12313 mögliches Zubehör: Vollauszug pro Schubk. 1 x 9191 Filzeinlage pro Schubk. 1 x 9404</p>		<p>B 92 H 221 T 40 cm</p>  <p>bestehend aus: Korpus 12R Vitrinentürenpaar Schubkastenpaar</p> <p>mit Sprossen L12362Q Abb. ohne Sprossen L12362 mögliches Zubehör: Vollauszug pro Schubk. 1 x 9191 Filzeinlage pro Schubk. 1 x 9407</p>	
<p>B 46 H 221 T 40 cm</p>  <p>L12023 Abb. R12023</p> <p>bestehend aus: Korpus 12R 2 x Tür Schubkastenpaar mögliches Zubehör: Vollauszug pro Schubk. 1 x 9191 Filzeinlage pro Schubk. 1 x 9402</p>		<p>B 57.5 H 221 T 40 cm</p>  <p>L12405 Abb. R12405</p> <p>bestehend aus: Korpus 12R 2 x Tür Schubkastenpaar mögliches Zubehör: Vollauszug pro Schubk. 1 x 9191 Filzeinlage pro Schubk. 1 x 9403</p>		<p>B 69 H 221 T 40 cm</p>  <p>L12406 Abb. R12406</p> <p>bestehend aus: Korpus 12R 2 x Tür Schubkastenpaar mögliches Zubehör: Vollauszug pro Schubk. 1 x 9191 Filzeinlage pro Schubk. 1 x 9404</p>		<p>B 92 H 221 T 40 cm</p>  <p>L12372</p> <p>bestehend aus: Korpus 12R 2 x Türenpaar Schubkastenpaar mögliches Zubehör: Vollauszug pro Schubk. 1 x 9191 Filzeinlage pro Schubk. 1 x 9407</p>	

PG1	PG2	PG1	PG2	PG1	PG2	PG1	PG2	PG1	PG2
 <p>B 103.5 H 221 T 40 cm</p> <p>bestehend aus: 2 x Korpus 12R Vitrinentür 3 x Tür</p> <p>mit Sprossen KE513Q Abb.</p> <p>ohne Sprossen KE513</p>		 <p>B 103.5 H 221 T 40 cm</p> <p>bestehend aus: 2 x Korpus 12R Vitrinentür 3 x Tür</p> <p>mit Sprossen KE514Q Abb.</p> <p>ohne Sprossen KE514</p>		 <p>B 103.5 H 221 T 40 cm</p> <p>bestehend aus: 2 x Korpus 12R Vitrinentür 3 x Tür</p> <p>mit Sprossen KE515Q Abb.</p> <p>ohne Sprossen KE515</p>		 <p>B 103.5 H 221 T 40 cm</p> <p>bestehend aus: 2 x Korpus 12R Vitrinentür 3 x Tür</p> <p>mit Sprossen KE516Q Abb.</p> <p>ohne Sprossen KE516</p>			

PG1	PG2	PG1	PG2	PG1	PG2	PG1	PG2
 <p>B 138 H 221 T 40 cm</p> <p>bestehend aus: 3 x Korpus 12R, B 46/46/46 3 x Vitrinentür 3 x Tür</p> <p>KE424</p> <p>mögliches Zubehör: Spiegelrückwand 3 x 9007 3er Set Glaskantenbeleuchtung 3 x 9523 Funkfernbedienung 1 x 9185</p>		 <p>B 149.5 H 221 T 40 cm</p> <p>bestehend aus: 3 x Korpus 12R, B 46/57.5/46 2 x Vitrinentür 4 x Tür Schubkastenpaar</p> <p>KE421 Abb. gespiegelt KE422</p> <p>mögliches Zubehör: Spiegelrückwand 2 x 9007 3er Set Glaskantenbeleuchtung 2 x 9523 Funkfernbedienung 1 x 9185 Vollauszug pro Schubkasten 1 x 9191 Filzeinlage pro Schubkasten 1 x 9402</p>		 <p>B 149.5 H 221 T 40 cm</p> <p>bestehend aus: 3 x Korpus 12R, B 46/57.5/46 2 x Vitrinentür 4 x Tür Schubkastenpaar</p> <p>KE419 Abb. gespiegelt KE420</p> <p>mögliches Zubehör: Spiegelrückwand 2 x 9007 3er Set Glaskantenbeleuchtung 2 x 9523 Funkfernbedienung 1 x 9185 Vollauszug pro Schubkasten 1 x 9191 Filzeinlage pro Schubkasten 1 x 9402</p>			

PG1	PG2	PG1	PG2	PG1	PG2
 <p>B 149.5 H 221 T 40 cm</p> <p>bestehend aus: 3 x Korpus 12R, B 46/57.5/46 4 x Tür Schubkastenpaar</p> <p>mit Sprossen KE13Q Abb.</p> <p>ohne Sprossen KE13</p> <p>gespiegelt KE14...</p> <p>mögliches Zubehör: Vollauszug pro Schubkasten 1 x 9191 Filzeinlage pro Schubkasten 1 x 9403</p>		 <p>B 184 H 221 T 40 cm Foto vorhanden</p> <p>bestehend aus: 3 x Korpus 12R, B 46/92/46 2 x Vitrinentür Türenpaar 2 x Tür 2 x Schubkastenpaar</p> <p>mit Sprossen KE425Q Abb.</p> <p>ohne Sprossen KE425</p> <p>mögliches Zubehör: Spiegelrückwand 2 x 9007 3er Set Glaskantenbeleuchtung 2 x 9523 Funkfernbedienung 1 x 9185 Vollauszug pro Schubkasten 1 x 9191 Filzeinlage pro Schubkasten 1 x 9407</p>		 <p>B 184 H 221 T 40 cm</p> <p>bestehend aus: 3 x Korpus 12R, B 46/92/46 2 x Vitrinentür Türenpaar 2 x Tür Schubkastenpaar</p> <p>mit Sprossen KE426Q Abb.</p> <p>ohne Sprossen KE426</p> <p>mögliches Zubehör: Spiegelrückwand 2 x 9007 3er Set Glaskantenbeleuchtung 2 x 9523 Funkfernbedienung 1 x 9185 Vollauszug pro Schubkasten 1 x 9191 Filzeinlage pro Schubkasten 1 x 9407</p>	

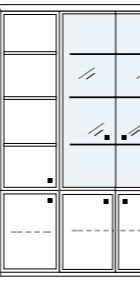
PG1	PG2	PG1	PG2	PG1	PG2
 <p>B 184 H 221 T 40 cm</p> <p>bestehend aus: 3 x Korpus 12R, B 46/92/46 2 x Vitrinentür 2 x Türenpaar 2 x Tür Klappe mit Bar- oder Schreibfach</p> <p>Klappe mit Bar- oder Schreibfach Klappe KE423 Barfach KE427 Schreibfach KE428</p> <p>mögliches Zubehör: Spiegelrückwand 2 x 9007 3er Set Glaskantenbeleuchtung 2 x 9523 Schreib-/Barfach-Beleuchtung 1 x 9372</p>		 <p>B 184 H 221 T 40 cm</p> <p>bestehend aus: 3 x Korpus 12R, B 46/92/46 2 x Vitrinentür 2 x Türenpaar 2 x Tür Schubkastenpaar</p> <p>KE429</p> <p>mögliches Zubehör: Spiegelrückwand 2 x 9007 3er Set Glaskantenbeleuchtung 2 x 9523 Funkfernbedienung 1 x 9185 Vollauszug pro Schubkasten 1 x 9191 Filzeinlage pro Schubkasten 1 x 9407</p>		 <p>B 184 H 221 T 40 cm</p> <p>bestehend aus: 3 x Korpus 12R, B 46/92/46 2 x Vitrinentür 2 x Türenpaar 2 x Tür Schubkastenpaar</p> <p>KE430</p> <p>mögliches Zubehör: Spiegelrückwand 2 x 9007 3er Set Glaskantenbeleuchtung 2 x 9523 Funkfernbedienung 1 x 9185 Vollauszug pro Schubkasten 1 x 9191 Filzeinlage pro Schubkasten 1 x 9407</p>	

PG1	PG2	PG1	PG2	PG1	PG2
 <p>B 184 H 221 T 40 cm</p> <p>bestehend aus: 3 x Korpus 12R, B 46/92/46 Vitrinentürenpaar 1 x Türenpaar 4 x Tür</p> <p>mit Sprossen KE431Q Abb.</p> <p>ohne Sprossen KE431</p> <p>mögliches Zubehör: Spiegelrückwand 1 x 9014 3er Set Glaskantenbeleuchtung 1 x 9543 Funkfernbedienung 1 x 9185</p>		 <p>B 184 H 221 T 40 cm</p> <p>bestehend aus: 3 x Korpus 12R, B 46/92/46 Vitrinentürenpaar 1 x Türenpaar 4 x Tür 2 x Schubkastenpaar</p> <p>KE436</p> <p>mögliches Zubehör: Spiegelrückwand 1 x 9014 3er Set Glaskantenbeleuchtung 1 x 9543 Funkfernbedienung 1 x 9185 Vollauszug pro Schubkasten 1 x 9191 Filzeinlage pro Schubkasten 1 x 9402</p>		 <p>B 184 H 221 T 40 cm</p> <p>bestehend aus: 3 x Korpus 12R, B 46/92/46 Schubkastenpaar 2 x Türenpaar 4 x Tür</p> <p>mit Sprossen KE437Q Abb.</p> <p>ohne Sprossen KE437</p> <p>mögliches Zubehör: Vollauszug pro Schubkasten 1 x 9191 Filzeinlage pro Schubkasten 1 x 9407</p>	

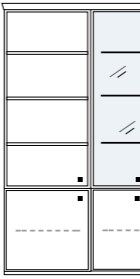
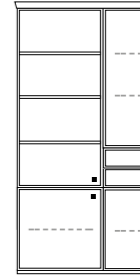
PG1	PG2	PG1	PG2	PG1	PG2
 <p>B 207 H 221 T 40 cm</p> <p>bestehend aus: 3 x Korpus 12R, B 69/69/69 Vitrinentür 4 x Tür Schubkastenpaar</p> <p>mit Sprossen KE439Q Abb.</p> <p>ohne Sprossen KE439</p> <p>gespiegelt KE440...</p> <p>mögliches Zubehör: Spiegelrückwand 1 x 9003 4er Set Glaskantenbeleuchtung 1 x 9534 Funkfernbedienung 1 x 9185 Vollauszug pro Schubkasten 1 x 9191 Filzeinlage pro Schubkasten 1 x 9404</p>		 <p>B 230 H 221 T 40 cm</p> <p>bestehend aus: 3 x Korpus 12R, B 69/92/69 Vitrinentürenpaar 1 x Türenpaar 4 x Tür</p> <p>mit Sprossen KE441Q Abb.</p> <p>ohne Sprossen KE441</p> <p>mögliches Zubehör: Spiegelrückwand 1 x 9014 3er Set Glaskantenbeleuchtung 1 x 9543 Funkfernbedienung 1 x 9185</p>		 <p>B 230 H 221 T 40 cm</p> <p>bestehend aus: 3 x Korpus 12R, B 69/92/69 Schubkastenpaar 2 x Türenpaar 4 x Tür</p> <p>mit Sprossen KE442Q Abb.</p> <p>ohne Sprossen KE442</p> <p>mögliches Zubehör: Vollauszug pro Schubkasten 1 x 9191 Filzeinlage pro Schubkasten 1 x 9407</p>	

STOLLEN & BÖDEN

STOLLEN (14 R STOLLEN INCL. DECKENSPANNER)		TIEFE 38.5 cm BREITE 3 cm						TIEFE 28.5 cm BREITE 3 cm					
													
Höhe *		10R 186 cm	12R 221 cm	14R 249 cm	10R 186 cm	12R 221 cm	14R 249 cm						
Bestell-Nr.		3827	3820	3831	2827	2820	2831						
Sockelboden Bestell-Nr.													
PG1													

PG1

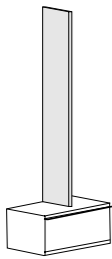





AUFSATZ-STOLLEN AUF UNTERTEIL ODER KORPUS (INKL. VORSATZSTOLLEN)		TIEFE 38.5 cm BREITE 3 cm						TIEFE 28.5 cm BREITE 3 cm					
													
Höhenangabe ist die Gesamthöhe inkl. Korpus, unabhängig von der Korpushöhe													
Höhe *		10R 186 cm	12R 221 cm	14R 249 cm	10R 186 cm	12R 221 cm	14R 249 cm						
Bestell-Nr.		3834	3817	3821	2834	2817	2821						
PG1													

PG1

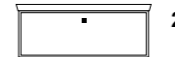

INNENECKE		ECKSTOLLEN					
							
Preis gilt pro Boden incl. Eckstollen		Preis gilt bis Höhe 260 cm					
B 90 H 2.6 T 90 cm Für Stollentiefe 38.5 cm 3815 B 90 H 2.6 T 90 cm Für Stollentiefe 28.5 cm 2815		B 10 H 2.6 T 10 cm 3839					

PG1

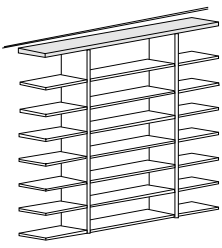

ZWISCHENBAU-ELEMENTE nur zwischen 2 Stollen oder Korpusen zu verwenden.

HÄNGESCHRANK mit Klappe nach oben öffnend		HÄNGESCHRANK mit Klappe nach unten öffnend		SCHUBKÄSTEN zwischen 38cm Stollen	
					
2R B 138 H 43 T 30.5 cm 02072 H		2R B 92 H 43 T 30.5 cm 02070 H		2R B 46 H 43 T 41 cm 02064 H	
					
2R B 138 H 43 T 30.5 cm 02062 H		2R B 92 H 43 T 30.5 cm 02060 H		2R B 69 H 43 T 41 cm 02065 H	
				Achtung: Andere Tiefe als Hängeschränke!	

PG1













KLANZ-/ABDECKPLATTE ZUM AUFLEGEN PREIS JE 10 CM MAX. 250 CM DURCHGEHEND		HÄNGESCHRANK mit Klappe nach unten öffnend		SCHUBKÄSTEN zwischen 38cm Stollen	
					
5001		bestehend aus: 1 x 6R Korpus 1 x Vitrinentür 2 x Glaseinlegeböden B 34.5 H 105,5 T 41 cm L06243H Abb. R06244H B 34.5 H 105,5 T 31 cm L06241H Abb. R06242H		bestehend aus: 1 x 6R Korpus 1 x Vitrinentür 2 x Glaseinlegeböden B 46 H 105,5 T 41 cm L06129H Abb. R06130H B 46 H 105,5 T 31 cm L06029H Abb. R06030H	
		mögliches Zubehör: LED Spot f. Vitrine 1 x 9581		mögliches Zubehör: LED Spot f. Vitrine 1 x 9581	

PG1

KLANZ-/ABDECKPLATTE ZUM AUFLEGEN PREIS JE 10 CM MAX. 250 CM DURCHGEHEND		HÄNGESCHRANK mit Klappe nach unten öffnend		SCHUBKÄSTEN zwischen 38cm Stollen	
					
5001		bestehend aus: 1 x 6R Korpus 1 x Vitrinentür 2 x Glaseinlegeböden B 34.5 H 105,5 T 41 cm L06243H Abb. R06244H B 34.5 H 105,5 T 31 cm L06241H Abb. R06242H		bestehend aus: 1 x 6R Korpus 1 x Vitrinentür 2 x Glaseinlegeböden B 46 H 105,5 T 41 cm L06129H Abb. R06130H B 46 H 105,5 T 31 cm L06029H Abb. R06030H	
		mögliches Zubehör: LED Spot f. Vitrine 1 x 9581		mögliches Zubehör: LED Spot f. Vitrine 1 x 9581	



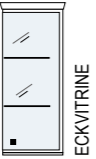



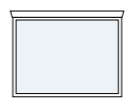

PG1

WANDHÄNGEELEMENTE TIEFE 30 cm

PG1	PG2	PG1	PG2	PG1	PG2
HÄNGESCHRANK mit Klappe nach oben öffnend  2R B 138 H 43 T 30.5 cm 02072 W		HÄNGESCHRANK mit Klappe nach oben öffnend  2R B 92 H 43 T 30.5 cm 02070 W			
nach unten öffnend  2R B 138 H 43 T 30.5 cm 02062 W		nach unten öffnend  2R B 92 H 43 T 30.5 cm 02060 W			
B 46 H 79 T 30 cm  bestehend aus: Korpus 4R 1 x Tür L04060 W Abb. R04060 W		B 46 H 114 T 30 cm  bestehend aus: Korpus 6R 1 x Tür L06034 W Abb. R06034 W		B 46 H 149 T 30 cm  bestehend aus: Korpus 8R 1 x Tür mit Sprossen L08024 WQ Abb. ohne Sprossen R08024 WQ L08024 W R08024 W	
B 46 H 79 T 30 cm  bestehend aus: Korpus 4R Vitrinentür L04029 W Abb. R04029 W		B 46 H 114 T 30 cm  bestehend aus: Korpus 6R Vitrinentür L06029 W Abb. R06029 W		B 46 H 149 T 30 cm  bestehend aus: Korpus 8R Vitrinentür L08025 W Abb. R08025 W	
mögliches Zubehör: Spiegelrückwand 1 x 9017 1er Set Glaskantenbeleuchtung 1 x 9521		mögliches Zubehör: Spiegelrückwand 1 x 9011 2er Set Glaskantenbel. 1 x 9522			
B 46 H 79 T 30 cm  ECKVITRINE bestehend aus: Korpus 4R Vitrinentür L04031 W Abb. R04032 W		B 46 H 114 T 30 cm  ECKVITRINE bestehend aus: Korpus 6R Vitrinentür L06031 W Abb. R06032 W		B 46 H 149 T 30 cm  bestehend aus: Korpus 8R Vitrinentür 8R L08027 W Abb. R08027 W	
mögliches Zubehör: Spiegelrückwand 1 x 9017 1er Set Glaskantenbeleuchtung 1 x 9521		mögliches Zubehör: Spiegelrückwand 1 x 9011 2er Set Glaskantenbel. 1 x 9522		mögliches Zubehör: indirekte Holzbodenbeleuchtung 1 x 9361 1er Set LED Spot 1 x 9581	

Elementbreite zzgl. 2 x 2,3 cm Kranz- bzw. Plattenüberstand

SPIEGEL

PG1	PG1	PG1	PG1
 B 46 H 80 T 2 cm + Kranz H 2.6 cm 01030	 B 92 H 80 T 2 cm + Kranz H 2.6 cm 01032		
 B 69 H 80 T 2.6 cm + Kranz H 2.6 cm 01031	 B 138 H 80 T 2.6 cm + Kranz H 2.6 cm 01035		
B 69 H 173.4 T 2 cm  + Kranz H 2.6 cm 01040	B 69 H 138.2 T 2 cm  + Kranz H 2.6 cm 01039	B 46 H 120.6 T 2 cm  + Kranz H 2.6 cm 01038	
		B 46 H 103 T 2 cm  + Kranz H 2.6 cm 01037	
		B 46 H 85.4 T 2 cm  + Kranz H 2.6 cm 01036	

Elementbreite zzgl. 2 x 2,3 cm Kranz- bzw. Plattenüberstand

GARDEROBENPROGRAMM

Höhe inkl. Bank 12R/218 cm	PG1	PG2	Höhe inkl. Bank 11R/200.4 cm	PG1	PG2	Höhe inkl. Bank 10R/182.8 cm	PG1	PG2
<p>Garderobenpaneel H 176 cm</p> <p>bestehend aus: Paneel 1 Holzboden 1 Garderobenstange 2 Garderobenhaken</p> <p>B 92 H 171.2 T 38* cm 10104 B 69 H 171.2 T 38* cm 10105</p> <p>* =T inkl. Hutboden</p>			<p>Garderobenpaneel H 158.4 cm</p> <p>bestehend aus: Paneel 1 Holzboden 1 Garderobenstange 2 Garderobenhaken</p> <p>B 92 H 153.6 T 38* cm 09104 B 69 H 153.6 T 38* cm 09105</p> <p>* =T inkl. Hutboden</p>			<p>Garderobenpaneel H 140.8 cm</p> <p>bestehend aus: Paneel 1 Holzboden 1 Garderobenstange 2 Garderobenhaken</p> <p>B 92 H 136 T 38* cm 08104 B 69 H 136 T 38* cm 08105</p> <p>* =T inkl. Hutboden</p>		

BANK MIT KLAPPE	PG1	PG2	KOMMODE HÖHE 5R	PG1	PG2	SCHUHSCHRÄNKE	PG1	PG2
<p>passend zu: Paneel 4004, 4006, 4008</p> <p>B 92 H 42 T 40 cm 02101</p> <p>Option auf Füßen</p> <p>passend zu: Paneel 4005, 4007, 4009</p> <p>B 69 H 42 T 40 cm 02102</p> <p>Option auf Füßen</p>			<p>bestehend aus: Schubkasten Tür</p> <p>B 46 H 94.8 T 40 cm L05023 Abb. R05023</p> <p>mögliches Zubehör: Vollauszug 1 x 9191 Filzeinlage 1 x 9402 Option auf Füßen</p>			<p>alle Schuhschränke serienmäßig mit Reihenlochbohrung!</p> <p>bestehend aus: Korpus 12R Türenpaar, 8 Einlegeböden davon 1 Boden fest</p> <p>B 92 H 221 T 40 cm mit Sprossen 12110Q ohne Sprossen 12110</p> <p>bestehend aus: Korpus 12R Tür, 8 Einlegeböden davon 1 Boden fest</p> <p>B 46 H 221 T 40 cm mit Sprossen L12111Q Abb./R12111Q ohne Sprossen L12111/R12111</p> <p>bestehend aus: Korpus 12R Spiegeltür, 8 Einlegeböden davon 1 Boden fest</p> <p>B 46 H 221 T 40 cm L12112/R12112</p>		

GARDEROBENSCHRANK	PG1	PG2	GARDEROBENSCHRANK H 200.4 cm	PG1	PG2	GARDEROBENSCHRANK	PG1	PG2
<p>H 221 cm</p> <p>bestehend aus: Korpus 12R 2 x Türenpaar 3 Böden Auszugskleiderstange</p> <p>B 92 H 221 T 40 cm mit Sprossen 12107Q ohne Sprossen 12107</p>			<p>H 200.4 cm</p> <p>bestehend aus: Korpus 11R 2 x Türenpaar Auszugskleiderstange 1 Boden Schubkasten</p> <p>B 92 H 200.4 T 40 cm 11107</p> <p>bestehend aus: Korpus 11R Türenpaar Auszugskleiderstange 3 x Schubkasten mit Sprossen</p> <p>11108Q ohne Sprossen 11108</p>			<p>H 186 cm</p> <p>bestehend aus: Korpus 10R 2 x Türenpaar 2 Böden Auszugskleiderstange</p> <p>B 92 H 186 T 40 cm 10107</p>		

Elementbreite zzgl. 2 x 2,3 cm Kranz- bzw. Plattenüberstand











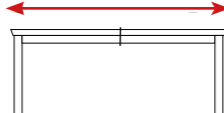

GARDEROBENPROGRAMM

B 115 H 220.3 T 40 cm	PG1	PG2	B 115 H 202.7 T 40 cm	PG1	PG2	B 115 H 185.1 T 40 cm	PG1	PG2
<p>bestehend aus: Spiegel Paneel mit Garderobenstange & Haken Bank mit Klappe Schrank mit Schubkasten & Tür, 1 Boden</p> <p>12120</p> <p>mögliches Zubehör: Vollauszug f. Schubkasten 1 x 9191 Filzeinlage f. Schubkasten 1 x 9402</p>			<p>bestehend aus: Spiegel Paneel mit Garderobenstange & Haken Bank mit Klappe Schrank mit Schubkasten & Tür, 1 Boden</p> <p>11120</p> <p>mögliches Zubehör: Vollauszug f. Schubkasten 1 x 9191 Filzeinlage f. Schubkasten 1 x 9402</p>			<p>bestehend aus: Spiegel Paneel mit Garderobenstange & Haken Bank mit Klappe Schrank mit Schubkasten & Tür, 1 Boden</p> <p>10120</p> <p>mögliches Zubehör: Vollauszug f. Schubkasten 1 x 9191 Filzeinlage f. Schubkasten 1 x 9402</p>		

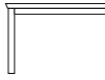
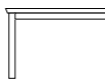
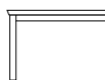
SCHUHSCHRÄNKE	PG1	PG2	SCHUHSCHRÄNKE	PG1	PG2	SCHUHSCHRÄNKE	PG1	PG2
<p>alle Schuhschränke serienmäßig mit Reihenlochbohrung!</p> <p>bestehend aus: Korpus 12R Türenpaar, 8 Einlegeböden davon 1 Boden fest</p> <p>B 92 H 221 T 40 cm mit Sprossen 12110Q ohne Sprossen 12110</p> <p>bestehend aus: Korpus 12R Tür, 8 Einlegeböden davon 1 Boden fest</p> <p>B 46 H 221 T 40 cm mit Sprossen L12111Q Abb./R12111Q ohne Sprossen L12111/R12111</p> <p>bestehend aus: Korpus 12R Spiegeltür, 8 Einlegeböden davon 1 Boden fest</p> <p>B 46 H 221 T 40 cm L12112/R12112</p>			<p>alle Schuhschränke serienmäßig mit Reihenlochbohrung!</p> <p>bestehend aus: Korpus 11R, 1 Schubkasten Türenpaar, 6 Einlegeböden davon 1 Boden fest</p> <p>B 92 H 200.4 T 40 cm mit Sprossen 11110Q ohne Sprossen 11110</p> <p>bestehend aus: Korpus 11R, 1 Schubkasten Tür, 6 Einlegeböden davon 1 Boden fest</p> <p>B 46 H 200.4 T 40 cm mit Sprossen L11111Q Abb./R11111Q ohne Sprossen L11111/R11111</p> <p>bestehend aus: Korpus 11R, 1 Schubkasten Spiegeltür, 6 Einlegeböden davon 1 Boden fest</p> <p>B 46 H 200.4 T 40 cm L11112/R11112</p>			<p>alle Schuhschränke serienmäßig mit Reihenlochbohrung!</p> <p>bestehend aus: Korpus 10R Türenpaar, 7 Einlegeböden davon 1 Boden fest</p> <p>B 92 H 186 T 40 cm mit Sprossen 10110Q ohne Sprossen 10110</p> <p>bestehend aus: Korpus 10R Tür, 7 Einlegeböden davon 1 Boden fest</p> <p>B 46 H 186 T 40 cm mit Sprossen L10111Q Abb./R10111Q ohne Sprossen L10111/R10111</p> <p>bestehend aus: Korpus 10R Spiegeltür, 7 Einlegeböden davon 1 Boden fest</p> <p>B 46 H 186 T 40 cm L10112/R10112</p>		

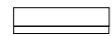
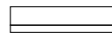
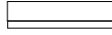
SCHUHSCHRÄNKE	PG1	PG2	SCHUHSCHRÄNKE	PG1	PG2	SCHUHSCHRÄNKE	PG1	PG2
<p>alle Schuhschränke serienmäßig mit Reihenlochbohrung!</p> <p>bestehend aus: Korpus 12R 2 x Türenpaar, 8 Einlegeböden davon 1 Boden fest</p> <p>B 92 H 221 T 40 cm mit Sprossen 12114Q ohne Sprossen 12114</p>			<p>alle Schuhschränke serienmäßig mit Reihenlochbohrung!</p> <p>bestehend aus: Korpus 11R 2 x Türenpaar, 6 Einlegeböden Schubkasten</p> <p>B 92 H 200.4 T 40 cm 11114</p> <p>mögliches Zubehör: Vollauszug f. Schubkasten 1 x 9191 Filzeinlage f. Schubkasten 1 x 9402</p>			<p>alle Schuhschränke serienmäßig mit Reihenlochbohrung!</p> <p>bestehend aus: Korpus 10R 2 x Türenpaar, 7 Einlegeböden davon 1 Boden fest</p> <p>B 92 H 186 T 40 cm 10114</p>		

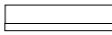
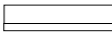
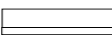
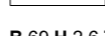
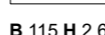
Elementbreite zzgl. 2 x 2,3 cm Kranz- bzw. Plattenüberstand

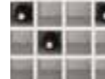
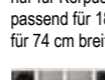
	PG1	PG2		PG1	PG2		PG1	PG2
<p>COUCHTISCHE</p>  <p>Beistelltisch B 60 H 45 T 60 cm 0389</p>  <p>B 80 H 45 T 80 cm 0390</p>  <p>B 120 H 45 T 70 cm 0391</p> <p>Höhenänderungen im Sonderbau bis H 50cm, Aufpreis + 10% bis H 65cm, Aufpreis + 20%</p>			<p>ESSTISCH AUSZIEHBAR</p>  <p>B 160/220 H 75 T 90 cm 0595</p>  <p>B 200/260/320 H 75 T 90 cm 0596</p>			<p>ESSTISCHE</p>  <p>B 100 H 75 T 100 cm 0590</p>  <p>B 140 H 75 T 90 cm 0593</p>  <p>B 160 H 75 T 90 cm 0591</p>  <p>B 190 H 75 T 90 cm 0599</p> <p>Maximale Tischgröße Typ 0599, alle darunter liegenden Sondermaße im Sonderbau möglich, Aufpreis 30%</p>		
<p>GLAS EINLEGEBODEN (zusätzlich)</p>  <p>Parsolglasboden in 5 mm Stärke Korpusbreite 46 cm 9060 Korpusbreite 57.5 cm 9069 Korpusbreite 69 cm 9061 Korpusbreite 92 cm 9063</p> <p>HOLZ EINLEGEBODEN (zusätzlich)</p>  <p>Stärke 18 mm foliert (hinter Fronten) Korpusbreite 46 cm 3502 Korpusbreite 57.5 cm 3500 Korpusbreite 69 cm 3503 Korpusbreite 92 cm 3504</p> <p>Stärke 26 mm furniert (für offene Regale) Korpusbreite 46 cm 3632 Korpusbreite 57.5 cm 3635 Korpusbreite 69 cm 3633 Korpusbreite 92 cm 3604</p>			<p>WANDBOARD</p>  <p>B 69 H 17.6 T 20 cm 2569</p>  <p>B 92 H 17.6 T 20 cm 2592</p>  <p>B 115 H 17.6 T 20 cm 2515</p>  <p>B 138 H 17.6 T 20 cm 2538</p>  <p>B 184 H 17.6 T 20 cm 2584</p>  <p>B 207 H 17.6 T 20 cm 2570</p>  <p>B 230 H 17.6 T 20 cm 2500</p>			<p>WAND-STECK-BOARD</p>  <p>B 69 H 2.6 T 20 cm 0151</p>  <p>B 115 H 2.6 T 20 cm 0152</p> <p>WEINREGAL</p>  <p>nur für Korpusstärke 40 cm, passend für 12 Flaschen für 51 cm breite Elemente 9131</p>  <p>nur für Korpusstärke 40 cm, passend für 18 Flaschen für 74 cm breite Elemente 9132</p>  <p>nur für Korpusstärke 40 cm, passend für 24 Flaschen für 92 cm breite Elemente 9133</p>		

SONDERANFERTIGUNGEN

Grundsätzlich können alle Korpusse höhen-, breiten und tiefengekürzt werden, ausgenommen sind Korpusse mit Schubkastenkombinationen.

Weitere Sonderanfertigungen gerne auf Anfrage.

- HÖHENKÜRZUNG pro Korpus
- BREITENKÜRZUNG pro Korpus
- TIEFENKÜRZUNG pro Korpus

Sonderfarbkombinationen aus den für dieses Programm angebotenen Farben pro Kommission



Polster-Stuhl mit Holzfuß Lack weiß, Stoff Ontario Umbra-Grau
B 54 H 86 T 58 SH 47 ST 47 cm **ST02**



Polster-Bank mit Holzfuß Lack weiß, Stoff Ontario Umbra-Grau
B 160 H 86 T 58 SH 47 ST 47 cm **BA02**

	IDENT		IDENT		IDENT	
<p>EINBAUSTECKDOSE</p>  <p>Einbausteckdose inkl. 5m Kabel, für Abdeckplatten oder hinter Klappen mit Schreibfachausstattung 9101</p> <p>USB EINBAU-STECKDOSE</p> <p>2-fach USB Steckdose inkl. Trafo, für Abdeckplatten oder hinter Klappen mit Schreibfachausstattung</p>  <p>9100</p>		<p>FUSSTRITTSCHALTER</p>  <p>Wird bei Bestellung von Holzbodenbeleuchtung, Glaskantenbeleuchtung & LED Spots automatisch mitgeliefert</p> <p>FUNKFERNBEDIENUNG</p>  <p>Funkfernbedienung mit Dimmfunktion als Ersatz für den Fußtrittschalter 9185</p> <p>CONTROLLER</p> <p>zusätzlicher Controller zur Steuerung weiterer (getrennt) stehender Möbel mit Beleuchtung 9184</p>		<p>INFRAROT-WEITERLEITUNG</p>  <p>Für die Weiterleitung von IR Signalen für HIFI-Geräte hinter geschlossenen Fronten. 9186</p> <p>INDUKTIVE EINBAU-LADESTATION</p> <p>verdeckt eingelassen in die Abdeckplatte. Zum unsichtbaren Aufladen mit Qi-Standard. Inkl. 1,5 m Anschlussleitung mit USB Stecker Typ A. Inkl. Netzteil und Eurostecker. Betriebsspannung 5-12 Volt DC. Reichweite max. 4 mm. 9189</p>		
<p>ABLAGE-MULDE</p> <p>In Abdeckplatten können beflochte (schwarz) Ablagflächen eingelassen werden.</p>  <p>9151 rund Ø 14 cm H 0,6 cm</p> <p>Position: Abstand Vorderkante 10 cm Abstand rechte Kante 10 cm</p>  <p>9152 eckig B 10 cm H 0,6 cm T 20 cm</p> <p>Position: Abstand Vorderkante 12,5 cm Abstand linke Kante 12,5 cm</p>  <p>9153 eckig B 20 cm H 0,6 cm T 30 cm</p> <p>Position: Abstand Vorderkante 7,5 cm Abstand linke Kante 7,5 cm</p>		<p>VOLLAUSZUG FÜR SCHUBKÄSTEN</p>  <p>pro Schubkasten 9191</p> <p>Filzeinlage für Schubkästen</p>  <p>Standardtiefe B 46 cm 9402 58 cm 9403 69 cm 9404 92 cm 9407 115 cm 9409 138 cm 9410</p> <p>Für Korpusse mit Tiefe >42 cm B 46 cm, 58 cm, 69 cm, 92 cm 9412</p>		<p>KABELDURCHLASS</p>  <p>Innenmaß 19.7 x 3.4 cm 9103</p>  <p>Ø 6 cm 9104</p> <p>BELEUCHTUNG SCHREIBFACH / BARFACH</p> <p>Indirekte Holzbodenbeleuchtung eingelassen, für Fachbreiten 69 und 92 cm,</p>  <p>L610 mm 9372</p>		

SPIEGELRÜCKWÄNDE



FÜR BREITE 46 cm

FÜR BREITE 57.5 cm

FÜR BREITE 69 cm







FÜR BREITE 92 cm

Höhe der Vitrinentür

Bestell-Nr.

IDENT

BELEUCHTUNG

	FÜR BREITE 34.5 cm	FÜR BREITE 46 cm	FÜR BREITE 46 cm	FÜR BREITE 92 cm
HOLZBODEN-BELEUCHTUNG LED  <p>Dieser Artikel beinhaltet die einglassene Stromschiene und den erforderlichen Trafo pro Regalelement. Die Anzahl der Holzbodenbeleuchtungen bitte pro Regalelement bestellen. Energieverbrauch 2,2 kWh / 1000 h</p>			LED SPOT  <p>An einen Trafo können bis zu 6 Spots angeschlossen werden. Bitte bestellen Sie die gewünschte Anzahl von Spots pro kompletter Schrankkombination. Bei Einzelmöbeln pro Schrank. Energieverbrauch 2,2 kWh / 1000 h Ø 5,6 cm</p>	Mini-Spot  <p>Energieverbrauch 1,5 W / 100 lm/W Größe: 3,2 cm; Ø 1,6cm</p> <p>1 Spot inkl. einglassener Stromschiene und dem erforderlichen Trafo Achtung: Standardmäßig wird hier die Stromschiene vorne an der Anschlags-Seite montiert.</p> <p>9363</p> <p>1 Spot Wenn bereits eine Stromschiene wegen einer weiteren Beleuchtung vorhanden ist</p> <p>9364</p>
Anzahl der beleuchteten Böden/Spots				
Bestell-Nr.				
IDENT				
	FÜR BREITE 57.5 cm	FÜR BREITE 69 cm	FÜR BREITE 92 cm	FÜR BREITE 92 cm
HOLZBODEN-BELEUCHTUNG LED  <p>Dieser Artikel beinhaltet die einglassene Stromschiene und den erforderlichen Trafo pro Regalelement. Die Anzahl der Holzbodenbeleuchtungen bitte pro Regalelement bestellen. Energieverbrauch 2,2 kWh / 1000 h</p>				INDIREKTE HOLZBODEN-BELEUCHTUNG  <p>FÜR BREITE 46 cm</p> <p>9361</p> <p>FÜR BREITE 69 cm</p> <p>9362</p>
Anzahl der beleuchteten Böden				
Bestell-Nr.				
IDENT				
	FÜR BREITE 46 cm	FÜR BREITE 57.5 cm	FÜR BREITE 69 cm	FÜR BREITE 92 cm
GLASKANTEN-BELEUCHTUNG LED  <p>Dieser Artikel beinhaltet die einglassene Stromschiene und den erforderlichen Trafo pro Regalelement. Die Anzahl der Glaskantenbeleuchtungen bitte pro Regalelement bestellen. Energieverbrauch 3,3 kWh / 1000 h</p>				
Anzahl der beleuchteten Böden				
Bestell-Nr.				
IDENT				

INNENEINTEILUNG
SCHREIBFACH & BARFACH

Barfach
Korpusbreite 69cm

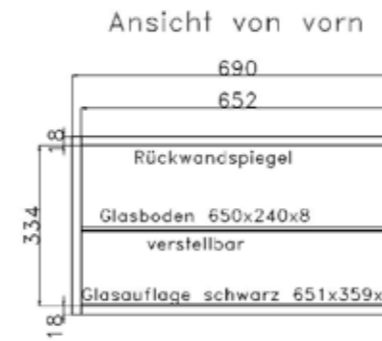

Barfach
Korpusbreite 92cm

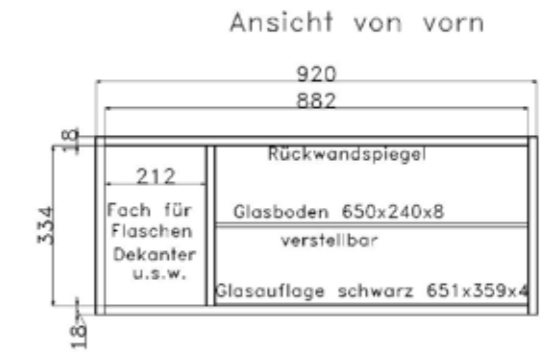

Schreibfach –Korpusbreite 69cm

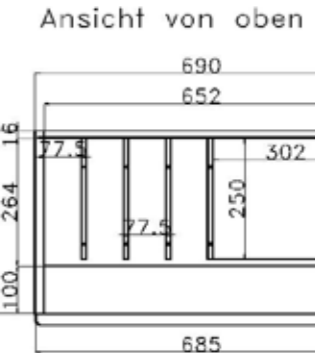
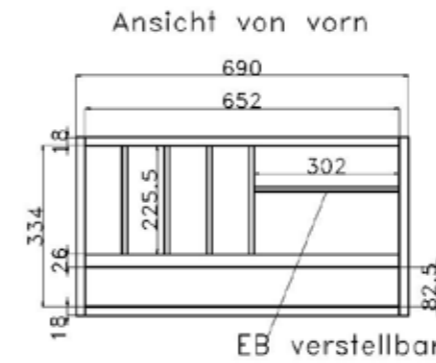

Schreibfach –Korpusbreite 92cm

