

Möbel LETZ

Finden und Wohlfühlen



Typenplan

Vrock coming von Voglauer - Garderoben-Set Alteiche & Alpengranit

Wichtiger Hinweis für Sie

Etwaige Hinweise des Herstellers in dieser Produktinformation, die sich auf die Gewährleistung beziehen, haben für Sie keinerlei Bindungswirkung und können von Ihnen ignoriert werden. Ihre gesetzlichen Gewährleistungsrechte als Verbraucher uns gegenüber, als Ihrem Verkäufer, werden dadurch in keiner Weise berührt oder eingeschränkt. Sie können sich wegen aller Mängel jederzeit an uns wenden. Darüber hinaus gehende Herstellergarantien bleiben natürlich unberührt. Dieser Artikel wird hergestellt von VOGLAUER Gschwandtner & Zwilling GmbH, Pichl 55, 5441

Möbel Letz GmbH
Am Gewerbepark 11
06895 Zahna-Elster

Tel.: 035383 - 6018 50

Fax.: 035383 - 6018 17

VOGLAUER

U-rock
coming



TYPENLISTE

Für die **BESTELLUNG** bitte folgende Punkte angeben:

MODELL: RC | V-Rock coming

HOLZART:



GA | Alteiche rustiko gebürstet

STEINAKZENT:

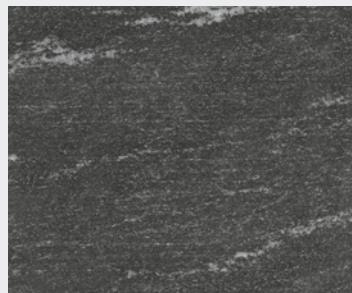

S | Alpengranit - schwarzgrau

BELEUCHTUNG:



Beleuchtung
mit Wippschalter

BEZUGSMATERIALIEN:

(bitte Kurzzeichen und Farbbezeichnung angeben)

STOFFE:

LODEN



mehr Info:
siehe Musterkarte

VINTAGE



mehr Info:
siehe Musterkarte

CURL



mehr Info:
siehe Musterkarte

CHALET



mehr Info:
siehe Musterkarte

LEDER:

MONTAN



mehr Info:
siehe Musterkarte

Konstruktiver Aufbau / Belastbarkeiten:

Korpus / Fachböden:	Tischlerplatte echtholz furniert
Fronten / Abdeckplatten:	Tischlerplatte echtholz furniert mit Hirnholzbekantung
Akzent:	Steinakzent Alpengranit schwarzgrau, Aluprofile schwarz eloxiert (C35)
Spiegel:	Spiegelglas - Parsol grau
Durchsichtige Glasborde:	ESG Parsol grau (Einscheibensicherheitsglas)
Laden:	Gezinkte Massivholzlade (Eiche) mit verdecktem, leichtgängigen Vollauszug
Tür- u. Ladenöffnung:	PUSH-ON Öffnungsautomatik

Belastbarkeiten:	Holzfachböden:	max. 15 kg
	Glasfachböden:	max. 5 kg
	Schubladen bis 80 cm Breite:	max. 10 kg
	Schubladen über 80 cm Breite:	max. 25 kg
	Borde von Garderobenpaneelen:	max. 30 kg
	Hängeelemente:	lt. Typenliste

Beleuchtung (optional)

Alle Beleuchtungssysteme werden von VOGLAUER fix in die Möbel eingebaut und verkabelt. Jedes beleuchtete Element hat ein eigenes Betriebsgerät bzw. einen Trafo und ein Netzkabel (ca. 2,5 m) mit EURO-Stecker.

Schaltung: mit Miniwippschalter

Leistung/Verbrauch: Außenliegender Alu-LED-Spot: 1,5 Watt, LED-Graskanal (Q-Line): 7 Watt/lfm

Energieverbrauchskennzeichnung: Für alle VOGLAUER Möbel mit Beleuchtung gilt folgendes: „Dieses Produkt enthält eine Lichtquelle der **Energieeffizienzklasse F**“. Die Leuchtmittel und die dazugehörigen Betriebsgeräte können nur durch qualifiziertes Personal ausgetauscht werden.

Holzwerkstoffe - Raumklima:

Trotz sorgfältigster Verarbeitung ist Holz ein edler Rohstoff, der auf Veränderungen der Luftfeuchtigkeit reagiert und sich klimatischen Gegebenheiten anpasst. Unterschiedliche Farben, Strukturen, kleine Risse, leichter Verzug oder offene Äste können unvermeidbar die Folge sein. Ein ideales Raumklima für Möbel besteht bei ca. 18-23 °C sowie bei ca. 45-55 % Luftfeuchtigkeit. Damit Verzug oder Risse auf ein Minimum reduziert werden, sollten Vollholzmöbel möglichst geringen Temperatur- bzw. Luftfeuchtigkeitsschwankungen ausgesetzt sein.

Geölte Holzoberflächen:

Unsere Hartöl-Wachskombinationen auf Basis pflanzlicher Öle entsprechen den höchsten Umweltstandards und sind Bioprodukten gleichzusetzen. Die geölte Oberfläche ist atmungsaktiv und verbessert das Raumklima. Die Oberfläche ist antistatisch, also staub- und schmutzabweisend.

Pflege von geölter Oberfläche: Um den Wert der geölten Möbel von VOGLAUER zu erhalten, wird ein Nachölen ca. alle 6-8 Monate empfohlen. Tragen Sie das VOGLAUER Pflegeöl ("Pflegeöl" - siehe Zubehör) mit einem weichen und nicht fasernden Lappen dünn auf und verreiben Sie es gleichmäßig in Faserrichtung. Anschließend mit einem trockenen Baumwolltuch auspolieren. Die Oberfläche wird seidenglänzend und samtweich.

Möbelbezugsmaterialien:

- **Lodenstoff** aus 100 % reiner Schurwolle
- **Vintagestoff** aus 100 % Microfaser (PES)
- Kräftiges weiches **Rindnappaleder** mit Narbenbild und markantem Millkorn.
- **Curl-Stoff** aus pflegeleichten Q2-Hitex®-Garnen (74% PAN, 26 % PES)
- **Chalet-Stoff** aus pflegeleichten Q2-Hitex®-Garnen (58% PAN, 42 % PES)

Die Erzeugung bzw. Bearbeitung von Stoffen und Leder bedingt viele Arbeitsschritte, weshalb leichte Farbabweichungen beim Endprodukt nicht zu vermeiden sind. Dies ist vor allem beim Vergleich zwischen Muster und Originalmöbel zu beachten. Die Faltenbildung entspricht einem natürlichen Vorgang und ist daher keine Minderung in der Qualität. Sie entsteht durch die Benutzung bzw. Dehnung der Bezugsmaterialien.

Wichtige Planungshinweise:

- Klären sie bauwerkbedingte Gegebenheiten, Hemmnisse, Maße und Belastungswerte bei der Bedarfsermittlung damit eine mangelfreie Vertragserfüllung gewährleistet ist.
- Klären Sie elektrische Vorleistungen für Anschluss- und Gerätetechnik (frei hängende Beleuchtungssysteme erfordern Kabelkanallösungen auf oder unter Putz). Jedes beleuchtete Element hat ein separates Netzkabel (ca. 2,5 m) mit EURO-Stecker. Der Netzanschluss für die Beleuchtung (Steckdose, Kabelauslass) kann bei den Korpusmöbeln hinter der gesamten Rückwand erfolgen (Rückwandluft ca. 23 mm).
- Türbänder sind vernickelt und 3-dimensional verstellbar. Entscheidend für das genaue Passen der Türen ist jedoch, dass die Möbel auf einem ebenen Boden aufgestellt werden; Unebenheiten können mit den Möbelstellfüßen ausgeglichen werden. Türen mit Steinakzent können anschlagseitig nur mit Wandabstand laut Skizze montiert werden, da die Türen beim Öffnen konstruktionsbedingt austragen.
- Alle in der Typenliste angegebene Maße sind theoretische Circumaße und können insbesondere durch Summentoleranzen von den wirklichen Maßen abweichen. Griff- oder sonstige unwesentliche Bauteilüberstände sind in den Gesamtmaßen nicht berücksichtigt.

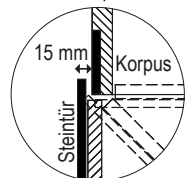



Montage der Möbel







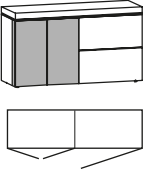
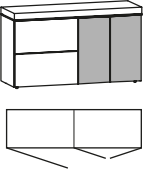
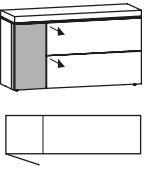
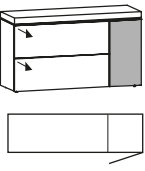
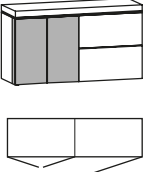
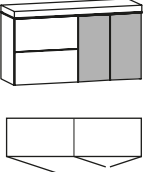
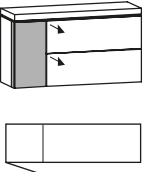
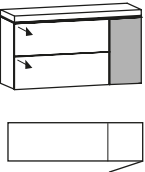
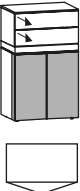
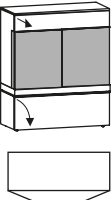
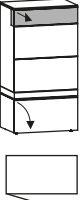
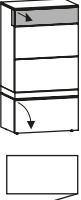
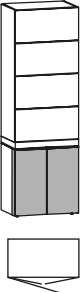
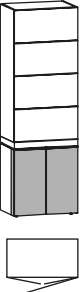
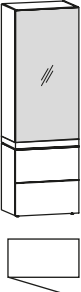
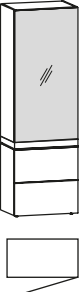

Auch Standelemente müssen wegen der großen Türen und Vollauszugsladen gegen Kippen an die Wand befestigt werden. VOGLAUER liefert das passende Montagezubehör für festes Mauerwerk mit. Für Leichtbauwände muss der Fachmonteur geeignete Dübel und Schrauben selbst besorgen. VOGLAUER übernimmt für die Montage keine Haftung!

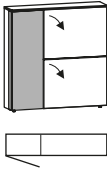
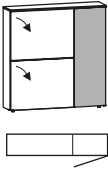
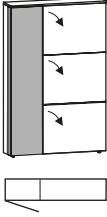
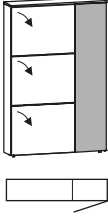
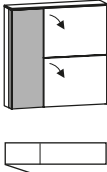
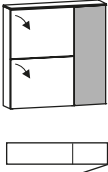
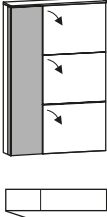
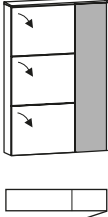











Alle Möbel werden von VOGLAUER im Werk zusammengebaut und individuell angepasst. Sperrige Möbel sind für Montagezwecke zerlegbar oder werden zerlegt angeliefert. Für nicht zusammengebaute Möbel liefert VOGLAUER entsprechende Montageskizzen mit.

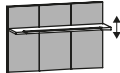

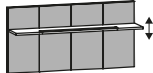
VOGLAUER Möbelgütepass:

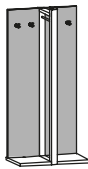
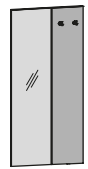
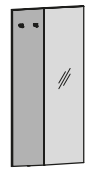
Beim Kauf von VOGLAUER Möbeln wird der VOGLAUER Möbelgütepass überreicht (Online Download: www.voglauer.com). Eine umfassende Dokumentation, in der die 5-Jahres-Garantie spezifiziert wird und viele wichtige Informationen wie z.B. Gebrauchs- und Pflegeanweisungen enthalten sind.

	links und rechts je 2 Einlegeböden  B/T/H in cm: 2 / 8 / 4	links und rechts je 2 Einlegeböden  B/T/H in cm: 2 / 8 / 4	links 2 Einlegeböden  B/T/H in cm: 2 / 8 / 4	rechts 2 Einlegeböden  B/T/H in cm: 2 / 8 / 4	
Beschreibung	Kommode 128/ 3-türig Steinakzent links	Kommode 128/ 3-türig Steinakzent rechts	Kommode 128/ 1 Tür 2 Laden Steinakzent links	Kommode 128/ 1 Tür 2 Laden Steinakzent rechts	
Artikelnummer	RCK12T-L	RCK12T-R	RCK12L-L	RCK12L-R	
Preis					
Aufpreis Beleuchtung mit Schalter	(RC-W2)		(RC-W1)		
Hängeelemente Gesamtbelastung maximal 70 kg	links und rechts je 2 Einlegeböden  B/T/H in cm: 2 / 8 / 4	links und rechts je 2 Einlegeböden  B/T/H in cm: 2 / 8 / 4	links 2 Einlegeböden  B/T/H in cm: 2 / 8 / 4	rechts 2 Einlegeböden  B/T/H in cm: 2 / 8 / 4	
Beschreibung	Hängeelement 128/ 3-türig Steinakzent links	Hängeelement 128/ 3-türig Steinakzent rechts	Hängeelement 128/ 1 Tür 2 Laden Steinakzent links	Hängeelement 128/ 1 Tür 2 Laden Steinakzent rechts	
Artikelnummer	RCHE12T-L	RCHE12T-R	RCHE12L-L	RCHE12L-R	
Preis					
Aufpreis Beleuchtung mit Schalter	(RC-W2)		(RC-W1)		
	2 Einlegeböden  B/T/H in cm: 2 / 8 / 3	2 Einlegeböden  B/T/H in cm: 2 / 8 / 1	2 Einlegeböden  B/T/H in cm: 2 / 8 / 1	2 Einlegeböden  B/T/H in cm: 2 / 8 / 1	
Beschreibung	Kommode 64/ 2 Türen 2 Laden Steinakzent	Kommode 96/ 1 Klappe 2 Türen 1 Lade Steinakzent	Kommode 64/ 1 Klappe 1 Tür 1 Lade Steinakzent Türanschlag links	Kommode 64/ 1 Klappe 1 Tür 1 Lade Steinakzent Türanschlag rechts	
Artikelnummer	RCK64L	RCH96	RCH64-L	RCH64-R	
Preis					
Aufpreis Schublade statt Klappe	--	(RC-S96)	(RC-S64)		
Aufpreis Beleuchtung mit Schalter	(RC-W2)		---		
oben 1 Kleiderstange unten 2 Einlegeböden	 B/T/H in cm: 2 / 8 / 6	 B/T/H in cm: 2 / 8 / 6	 B/T/H in cm: 2 / 8 / 6	 B/T/H in cm: 2 / 8 / 6	Zusätzlicher Fachboden mit 4 Holz-fachträger für Korpusmöbel 2 cm breit  B/T/H in cm: 9 / 3 / 2
Beschreibung	Dielenschrank 3 Türen Steinakzent Ausführung links	Dielenschrank 3 Türen Steinakzent Ausführung rechts	Dielenschrank 2 Türen Parsolspiegel Türanschlag links	Dielenschrank 2 Türen Parsolspiegel Türanschlag rechts	Fachboden 60/34
Artikelnummer	RCD64S-L	RCD64S-R	RCD64P-L	RCD64P-R	RCFACH60
Preis					
Aufpreis Beleuchtung mit Schalter	(RC-W2)		--	--	--

	links 2 Glaseinlegeböden rechts 2 Schuhklappen	links 2 Schuhklappen rechts 2 Glaseinlegeböden	links 3 Glaseinlegeböden rechts 3 Schuhklappen	links 3 Schuhklappen rechts 3 Glaseinlegeböden
				
	B/T/H in cm: 1 / 4 / 7	B/T/H in cm: 1 / 4 / 7	B/T/H in cm: 1 / 4 / 7	B/T/H in cm: 1 / 4 / 7
Beschreibung	Schuhschrank 1 Tür 2 Klappen Steinakzent links	Schuhschrank 1 Tür 2 Klappen Steinakzent rechts	Schuhschrank 1 Tür 3 Klappen Steinakzent links	Schuhschrank 1 Tür 3 Klappen Steinakzent rechts
Artikelnummer	RCES96-L	RCES96-R	RCDS96-L	RCDS96-R
Preis				
Hängeelemente Gesamtbelastung maximal 40 kg	links 2 Glaseinlegeböden rechts 2 Schuhklappen	links 2 Schuhklappen rechts 2 Glaseinlegeböden	links 3 Glaseinlegeböden rechts 3 Schuhklappen	links 3 Schuhklappen rechts 3 Glaseinlegeböden
				
	B/T/H in cm: 1 / 4 / 7	B/T/H in cm: 1 / 4 / 7	B/T/H in cm: 1 / 4 / 7	B/T/H in cm: 1 / 4 / 7
Beschreibung	Schuh-Hängeschrank 1 Tür 2 Klappen Steinakzent links	Schuh-Hängeschrank 1 Tür 2 Klappen Steinakzent rechts	Schuh-Hängeschrank 1 Tür 3 Klappen Steinakzent links	Schuh-Hängeschrank 1 Tür 3 Klappen Steinakzent rechts
Artikelnummer	RCEH96-L	RCEH96-R	RCDH96-L	RCDH96-R
Preis				
Gesamtbelastung maximal 15 kg				
	B/T/H in cm: 2 / 8 / 4	B/T/H in cm: 2 / 8 / 4	B/T/H in cm: 2 / 8 / 4	B/T/H in cm: 2 / 8 / 4
Beschreibung	Ablagekonsole 1 Lade seitlich Ausführung links	Ablagekonsole 1 Lade seitlich Ausführung rechts	Ablagekonsole 2 Laden seitlich Ausführung links	Ablagekonsole 2 Laden seitlich Ausführung rechts
Artikelnummer	RCA96EL-L	RCA96EL-R	RCA12EL-L	RCA12EL-R
Preis				
Gesamtbelastung maximal 15 kg				
	B/T/H in cm: 2 / 8 / 4	B/T/H in cm: 2 / 8 / 4	B/T/H in cm: 40 / 5 / 6	B/T/H in cm: 40 / 5 / 6
Beschreibung	Ablagekonsole 2 Laden	Ablagekonsole 2 Laden	Wandpaneel-Stein 40/ 3 Glasborde Paneel links	Wandpaneel-Stein 40/ 3 Glasborde Paneel rechts
Artikelnummer	RCA96LL	RCA12LL	RCW43S-L	RCW43S-R
Preis				
Aufpreis Beleuchtung mit Schalter	--			(RC-WW43S)

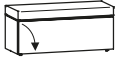
				
	B/T/H in cm: 6 / 8 / 6	B/T/H in cm: 6 / 7 / 6	B/T/H in cm: 6 / 8 / 6	B/T/H in cm: 6 / 7 / 6
Beschreibung	Garderobenpaneel 32/32	Garderobenpaneel 32/ Stein	Garderobenpaneel 64/32	Garderobenpaneel 64/ Stein
Artikelnummer	RCG32H	RCG32S	RCG64H	RCG64S
Preis				
				
	B/T/H in cm: 6 / 5 / 6	B/T/H in cm: 6 / 5 / 6	B/T/H in cm: 6 / 5 / 6	B/T/H in cm: 6 / 5 / 6
Beschreibung	Garderobenpaneel 96/ Hutablage	Garderobenpaneel 96/ Hutablage Steinakzent	Garderobenpaneel 128/ Hutablage	Garderobenpaneel 128/ Hutablage Steinakzent
Artikelnummer	RCG96H	RCG96S	RCG12H	RCG12S
Preis				
Aufpreis Beleuchtung mit Schalter		(RC-W96)		(RC-W12)
				
	B/T/H in cm: 6 / 8 / 8	B/T/H in cm: 3 / 43 / 3	B/T/H in cm: 72 / 7 / 152	B/T/H in cm: 72 / 7 / 152
Beschreibung	Garderobenpaneel 48/160	Garderobenpaneel 69/ Steinakzent	Garderobenpaneel mit Spiegel 72/ Steinakzent Spiegel links	Garderobenpaneel mit Spiegel 72/ Steinakzent Spiegel rechts
Artikelnummer	RCG48	RCG69	RCGSP72-L	RCGSP72-R
Preis				
Aufpreis Beleuchtung mit Schalter	--	(RC-W2)	(RC-W1)	(RC-W1)
				
	B/T/H in cm: 6 / 1 / 6	B/T/H in cm: 96 / 1 / 6	B/T/H in cm: 6 / 1 / 80	B/T/H in cm: 40 / 1 / 152
Beschreibung	Spiegel 64/64	Spiegel 96/64	Spiegel 64/80	Spiegel 40/152
Artikelnummer	RCSP64	RCSP96	RCSP68	RCSP40
Preis				

Polsterung: Schaumstoff 50 mm Raumgewicht 50 Stauchhärte 75	 B/T/H in cm: 3 / 3 / 5		 B/T/H in cm: 2 / 3 / 5		 B/T/H in cm: 2 / 3 / 5	
	Beschreibung		Bank gepolstert mit Klappe		Bank gepolstert mit Klappe	
	Artikelnummer		RCHOCK		RCB96K	
	Bezugstoff		Stoff	Leder	Stoff	Leder
	Preis					
Aufpreis Schublade statt Klappe		--		(RC-S96)		

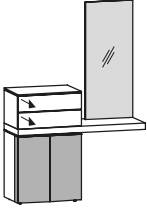
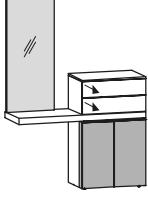
Kommode: 2 Einlegeböden	 B/T/H in cm: 2 / 8 / 2		 B/T/H in cm: 2 / 8 / 2	
	Beschreibung		Kombielement Steinakzent links	
	Artikelnummer		RCKE12-L	
	Preis			
	Aufpreis Beleuchtung mit Schalter		(RC-W2)	

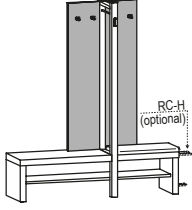
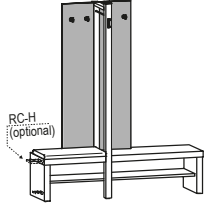
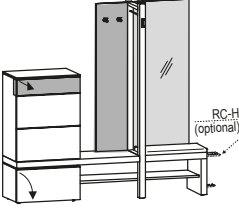
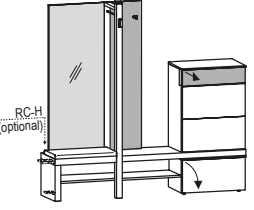
Kommode: 2 Einlegeböden Polsterung: Schaumstoff 25 mm Raumgewicht 50 Stauchhärte 75	 B/T/H in cm: 2 / 43 / 191		 B/T/H in cm: 2 / 43 / 191		 B/T/H in cm: 2 / 43 / 191		 B/T/H in cm: 2 / 43 / 191			
	Beschreibung		Kombielement Steinakzent Ausführung links		Kombielement Steinakzent Ausführung rechts		Kombielement Steinakzent Ausführung links		Kombielement Steinakzent Ausführung rechts	
	Artikelnummer		RCKE16-L		RCKE16-R		RCKE19-L		RCKE19-R	
	Bezugstoff		Stoff	Leder	Stoff	Leder	Stoff	Leder	Stoff	Leder
	Preis									
Aufpreis Beleuchtung mit Schalter		(RC-W2)		(RC-W1)		(RC-W1)		(RC-W1)		
Aufpreis Schublade 64 statt Klappe		--		--		--		(RC-S64)		
Aufpreis Regenschirmhalter - Breite +13 cm		--		--		--		(RC-H)		

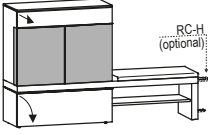
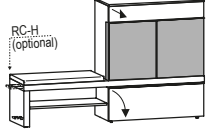
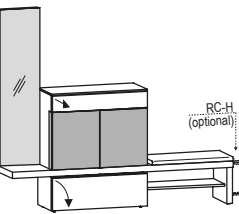
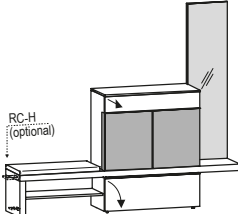
Kommode: 2 Einlegeböden Polsterung: Schaumstoff 25 mm Raumgewicht 50 Stauchhärte 75	 B/T/H in cm: 2 / 8 / 1		 B/T/H in cm: 2 / 8 / 1		 B/T/H in cm: 2 / 8 / 4		 B/T/H in cm: 2 / 8 / 4			
	Beschreibung		Kombielement Steinakzent Ausführung links		Kombielement Steinakzent Ausführung rechts		Kombielement Steinakzent Ausführung links		Kombielement Steinakzent Ausführung rechts	
	Artikelnummer		RCKE18-L		RCKE18-R		RCKE22-L		RCKE22-R	
	Bezugstoff		Stoff	Leder	Stoff	Leder	Stoff	Leder	Stoff	Leder
	Preis									
Aufpreis Beleuchtung mit Schalter		(RC-W2)		(RC-W2)		(RC-W2)		(RC-W2)		
Aufpreis Schublade 96 statt Klappe		--		--		--		(RC-S96)		
Aufpreis Regenschirmhalter - Breite +13 cm		--		--		--		(RC-H)		

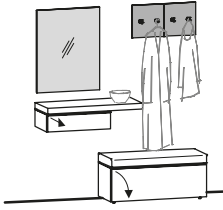
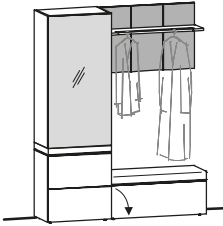
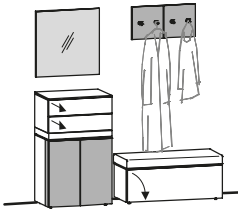
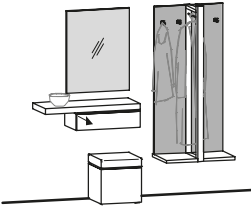
Dielenvorschlag 13 B/T/H in cm: 160 / 3 / 186 	Artikelnummer wie Abbildung	RCV13-L	
	Artikelnummer spiegelbildlich	RCV13-R	
	Bezugstoff	Stoff	Leder
	Preis		
	Aufpreis Schublade 96 statt Klappe (RC-S96)		
	Vorschlag (Abb.) bestehend aus:	1x RCB96K 1x RCG64S 1x RCA96EL-L 1x RCSP68	Bank gepolstert mit Klappe Garderobenpaneel 64/ Stein Ablagekonsole 1 Lade seitlich Ausführung links Spiegel 64/80
Dielenvorschlag 19 B/T/H in cm: 4 / 8 / 6 	Artikelnummer wie Abbildung	RCV19-L	
	Artikelnummer spiegelbildlich	RCV19-R	
	Bezugstoff	Stoff	Leder
	Preis		
	Aufpreis Beleuchtung mit Schalter (RC-W96)		
	Aufpreis Schublade 96 statt Klappe (RC-S96)		
Vorschlag (Abb.) bestehend aus:	1x RCD64P-L 1x RCB96K 1x RCG96S	Dielenschrank 2 Türen Parsolspiegel Türanschlag links Bank gepolstert mit Klappe Garderobenpaneel 96/ Hutablage Steinakzent	
Dielenvorschlag 25 B/T/H in cm: 176 / 8 / 186 	Artikelnummer wie Abbildung	RCV25-L	
	Artikelnummer spiegelbildlich	RCV25-R	
	Bezugstoff	Stoff	Leder
	Preis		
	Aufpreis Beleuchtung mit Schalter (RC-W2)		
	Aufpreis Schublade 96 statt Klappe (RC-S96)		
Vorschlag (Abb.) bestehend aus:	1x RCB96K 1x RCG64S 1x RCK64L 1x RCSP64	Bank gepolstert mit Klappe Garderobenpaneel 64/ Stein Kommode 64/ 2 Türen 2 Laden Steinakzent Spiegel 64/64	
Dielenvorschlag 31 B/T/H in cm: 190 / 43 / 190 	Artikelnummer wie Abbildung	RCV31-L	
	Artikelnummer spiegelbildlich	RCV31-R	
	Bezugstoff	Stoff	Leder
	Preis		
	Aufpreis Beleuchtung mit Schalter (RC-W2)		
	Vorschlag (Abb.) bestehend aus:	1x RCG69 1x RCHOCK 1x RCA96EL-R 1x RCSP68	Garderobenpaneel 69/ Steinakzent Hocker Ablagekonsole 1 Lade seitlich Ausführung rechts Spiegel 64/80

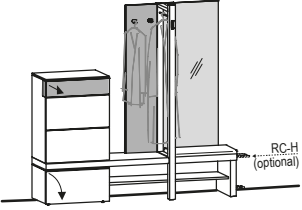
Dielenvorschlag 37 B/T/H in cm: 2 / 43 / 191 	Artikelnummer wie Abbildung	RCV37-L	
	Artikelnummer spiegelbildlich	RCV37-R	
	Bezugstoff	Stoff	Leder
	Preis		
	Aufpreis Beleuchtung mit Schalter (RC-W1)		
	Aufpreis Schublade 64 statt Klappe (RC-S64)		
	Aufpreis Regenschirmhalter - Breite +13 cm (RC-H)		
	Vorschlag (Abb.) bestehend aus:	1x RCKE19-L	Kombielement

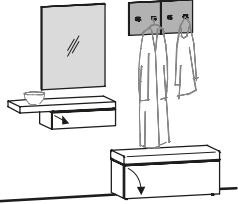
Dielenvorschlag 43 B/T/H in cm: 200 / 3 / 186 	Artikelnummer wie Abbildung	RCV43-L	
	Artikelnummer spiegelbildlich	RCV43-R	
	Bezugstoff	Stoff	Leder
	Preis		
	Aufpreis Schublade 96 statt Klappe (RC-S96)		
	Vorschlag (Abb.) bestehend aus:	1x RCB96K 1x RCG64S 1x RCA96EL-R 1x RCSP68	Bank gepolstert mit Klappe Garderobenpaneel 64/ Stein Ablagekonsole 1 Lade seitlich Ausführung rechts Spiegel 64/80

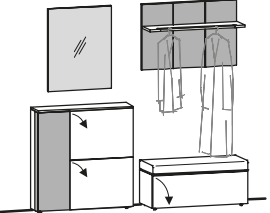
Dielenvorschlag 49 B/T/H in cm: 206 / 3 / 195 	Artikelnummer wie Abbildung	RCV49-L	
	Artikelnummer spiegelbildlich	RCV49-R	
	Bezugstoff	Stoff	Leder
	Preis		
	Aufpreis Beleuchtung mit Schalter (RC-W96)		
	Aufpreis Schublade 96 statt Klappe (RC-S96)		
	Vorschlag (Abb.) bestehend aus:	1x RCB96K 1x RCG96S 1x RCES96-L 1x RCSP68	Bank gepolstert mit Klappe Garderobenpaneel 96/ Hutablage Steinakzent Schuhschrank 1 Tür 2 Klappen Steinakzent links Spiegel 64/80

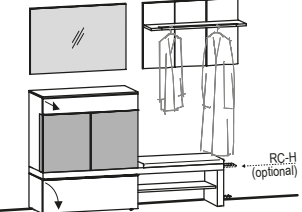
Dielenvorschlag 52 B/T/H in cm: 206 / 8 / 195 	Artikelnummer wie Abbildung	RCV52-L	
	Artikelnummer spiegelbildlich	RCV52-R	
	Bezugstoff	Stoff	Leder
	Preis		
	Aufpreis Garderobenbeleuchtung mit Schalter (GW: RC-W96)		
	Aufpreis Frontspotbeleuchtung Kommode mit Schalter (KW: RC-W2)		
	Aufpreis Beleuchtung kompl. mit Schalter (inkl. Frontspot) (BW: RC-W RC-W96)		
	Aufpreis Schublade 96 statt Klappe (RC-S96)		
Vorschlag (Abb.) bestehend aus:	1x RCKE18-L 1x RCG96H 1x RCSP96	Kombielement Steinakzent Ausführung links Garderobenpaneel 96/ Hutablage Spiegel 96/64	

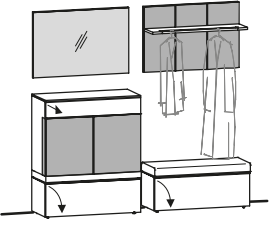
Dielenvorschlag 55 B/T/H in cm: 207 / 8 / 195 	Artikelnummer wie Abbildung		RCV55-L															
	Artikelnummer spiegelbildlich		RCV55-R															
	Bezugstoff		Stoff	Leder														
	Preis																	
	Aufpreis Garderobenbeleuchtung mit Schalter (GW: RC-W96)																	
	Aufpreis Frontspotbeleuchtung Kommode mit Schalter (KW: RC-W2)																	
	Aufpreis Beleuchtung kompl. mit Schalter (inkl. Frontspot) (BW: RC-W RC-W96)																	
	Aufpreis Schublade 96 statt Klappe (RC-S96)*																	
Vorschlag (Abb.) bestehend aus: <table border="0" style="width: 100%;"> <tr> <td style="width: 33%;">1x RCB96K</td> <td style="width: 33%;">Bank gepolstert mit Klappe</td> <td style="width: 33%;">Bank gepolstert mit Klappe</td> </tr> <tr> <td>1x RCG96S</td> <td>Garderobenpaneel 96/ Hutablage</td> <td>Garderobenpaneel 96/ Hutablage</td> </tr> <tr> <td>1x RCH96</td> <td>Kommode 96/ 1 Klappe 2 Türen 1 Lade</td> <td>Kommode 96/ 1 Klappe 2 Türen 1 Lade</td> </tr> <tr> <td>1x RCSP96</td> <td>Steinakzent</td> <td>Steinakzent</td> </tr> <tr> <td></td> <td>Spiegel 96/64</td> <td>Spiegel 96/64</td> </tr> </table>				1x RCB96K	Bank gepolstert mit Klappe	Bank gepolstert mit Klappe	1x RCG96S	Garderobenpaneel 96/ Hutablage	Garderobenpaneel 96/ Hutablage	1x RCH96	Kommode 96/ 1 Klappe 2 Türen 1 Lade	Kommode 96/ 1 Klappe 2 Türen 1 Lade	1x RCSP96	Steinakzent	Steinakzent		Spiegel 96/64	Spiegel 96/64
1x RCB96K	Bank gepolstert mit Klappe	Bank gepolstert mit Klappe																
1x RCG96S	Garderobenpaneel 96/ Hutablage	Garderobenpaneel 96/ Hutablage																
1x RCH96	Kommode 96/ 1 Klappe 2 Türen 1 Lade	Kommode 96/ 1 Klappe 2 Türen 1 Lade																
1x RCSP96	Steinakzent	Steinakzent																
	Spiegel 96/64	Spiegel 96/64																

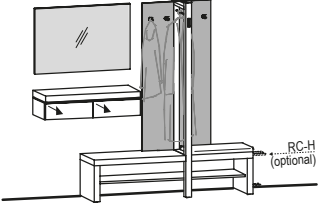
Dielenvorschlag 61 B/T/H in cm: 208 / 43 / 191 	Artikelnummer wie Abbildung		RCV61-L												
	Artikelnummer spiegelbildlich		RCV61-R												
	Bezugstoff		Stoff	Leder											
	Preis														
	Aufpreis Beleuchtung mit Schalter (RC-W2)														
	Aufpreis Regenschirmhalter - Breite +13 cm (RC-H)														
Vorschlag (Abb.) bestehend aus: <table border="0" style="width: 100%;"> <tr> <td style="width: 33%;">1x RCKE16-L</td> <td style="width: 33%;">Kombielement</td> <td style="width: 33%;">Steinakzent</td> <td>Ausführung links</td> </tr> <tr> <td>1x RCA96LL</td> <td>Ablagekonsole</td> <td>2 Laden</td> <td></td> </tr> <tr> <td>1x RCSP96</td> <td>Spiegel 96/64</td> <td></td> <td></td> </tr> </table>				1x RCKE16-L	Kombielement	Steinakzent	Ausführung links	1x RCA96LL	Ablagekonsole	2 Laden		1x RCSP96	Spiegel 96/64		
1x RCKE16-L	Kombielement	Steinakzent	Ausführung links												
1x RCA96LL	Ablagekonsole	2 Laden													
1x RCSP96	Spiegel 96/64														

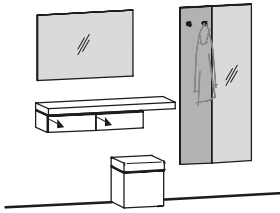
Dielenvorschlag 67 B/T/H in cm: 216 / 3 / 186 	Artikelnummer wie Abbildung		RCV67-L																
	Artikelnummer spiegelbildlich		RCV67-R																
	Bezugstoff		Stoff	Leder															
	Preis																		
	Aufpreis Beleuchtung mit Schalter (RC-W1)																		
	Vorschlag (Abb.) bestehend aus: <table border="0" style="width: 100%;"> <tr> <td style="width: 33%;">1x RCGSP72-R</td> <td style="width: 33%;">Garderobenpaneel mit Spiegel 72/</td> <td style="width: 33%;">Steinakzent</td> <td>Spiegel rechts</td> </tr> <tr> <td>1x RCHOCK</td> <td>Hocker</td> <td></td> <td></td> </tr> <tr> <td>1x RCA12EL-L</td> <td>Ablagekonsole</td> <td>2 Laden seitlich</td> <td>Ausführung links</td> </tr> <tr> <td>1x RCSP96</td> <td>Spiegel 96/64</td> <td></td> <td></td> </tr> </table>				1x RCGSP72-R	Garderobenpaneel mit Spiegel 72/	Steinakzent	Spiegel rechts	1x RCHOCK	Hocker			1x RCA12EL-L	Ablagekonsole	2 Laden seitlich	Ausführung links	1x RCSP96	Spiegel 96/64	
1x RCGSP72-R	Garderobenpaneel mit Spiegel 72/	Steinakzent	Spiegel rechts																
1x RCHOCK	Hocker																		
1x RCA12EL-L	Ablagekonsole	2 Laden seitlich	Ausführung links																
1x RCSP96	Spiegel 96/64																		

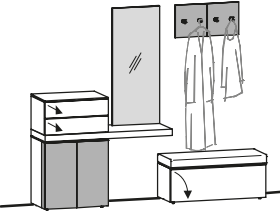

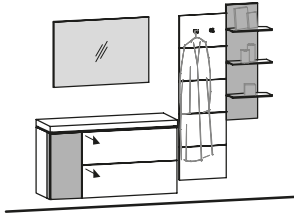

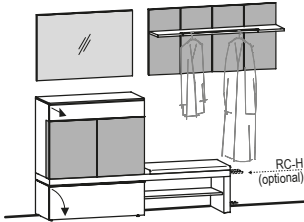
Dielenvorschlag 73 B/T/H in cm: 224 / 8 / 2 	Artikelnummer wie Abbildung		RCV73-L									
	Artikelnummer spiegelbildlich		RCV73-R									
	Bezugstoff		Stoff	Leder								
	Preis											
	Aufpreis Beleuchtung mit Schalter (RC-W2)											
	Aufpreis Schublade 96 statt Klappe (RC-S96)											
Vorschlag (Abb.) bestehend aus: <table border="0" style="width: 100%;"> <tr> <td style="width: 33%;">1x RCKE12-L</td> <td style="width: 33%;">Kombielement</td> <td style="width: 33%;">Steinakzent links</td> </tr> <tr> <td>1x RCB96K</td> <td>Bank gepolstert mit Klappe</td> <td>Bank gepolstert mit Klappe</td> </tr> <tr> <td>1x RCG64S</td> <td>Garderobenpaneel 64/</td> <td>Garderobenpaneel 64/ Stein</td> </tr> </table>				1x RCKE12-L	Kombielement	Steinakzent links	1x RCB96K	Bank gepolstert mit Klappe	Bank gepolstert mit Klappe	1x RCG64S	Garderobenpaneel 64/	Garderobenpaneel 64/ Stein
1x RCKE12-L	Kombielement	Steinakzent links										
1x RCB96K	Bank gepolstert mit Klappe	Bank gepolstert mit Klappe										
1x RCG64S	Garderobenpaneel 64/	Garderobenpaneel 64/ Stein										

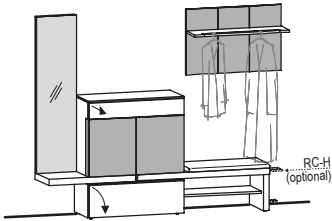
Dielenvorschlag 79 B/T/H in cm: 230 / 8 / 191 	Artikelnummer wie Abbildung		RCV79-L	
	Artikelnummer spiegelbildlich		RCV79-R	
	Preis			
	Aufpreis Bordbeleuchtung mit Schalter (WW: RC-WW43S)			
	Aufpreis Frontspotbeleuchtung Kommode mit Schalter (KW: RC-W1)			
	Aufpreis Beleuchtung kompl. mit Schalter (inkl. Frontspot) (BW: RC-W RC-WW43S)			
	Vorschlag (Abb.) bestehend aus:			
	1x RCHE12L-L	Hängeelement 128/	1 Tür	2 Laden
1x RCSP96	Spiegel 96/64			
1x RCG48	Garderobeneel 48/160			
1x RCW43S-L	Wandpaneel-Stein 40/	3 Glasborde	Paneel links	

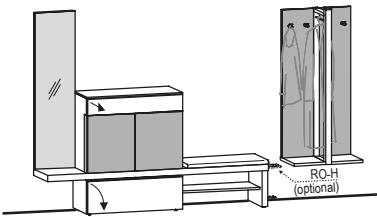
Dielenvorschlag 85 B/T/H in cm: 240 / 8 / 195 	Artikelnummer wie Abbildung		RCV85-L		
	Artikelnummer spiegelbildlich		RCV85-R		
	Bezugstoff		Stoff	Leder	
	Preis				
	Aufpreis Garderobenbeleuchtung mit Schalter (GW: RC-W12)				
	Aufpreis Frontspotbeleuchtung Kommode mit Schalter (KW: RC-W2)				
	Aufpreis Beleuchtung kompl. mit Schalter (inkl. Frontspot) (BW: RC-W RC-W12)				
	Aufpreis Schublade 96 statt Klappe (RC-S96)*				
Aufpreis Regenschirmhalter - Breite +13 cm (RC-H)					
Vorschlag (Abb.) bestehend aus:					
1x RCKE18-L	Kombielement	Steinakzent	Ausführung links		
1x RCG12S	Garderobeneel 128/	Hutablage	Steinakzent		
1x RCSP96	Spiegel 96/64				

Dielenvorschlag 91 B/T/H in cm: 246 / 8 / 4 	Artikelnummer wie Abbildung		RCV91-L		
	Artikelnummer spiegelbildlich		RCV91-R		
	Bezugstoff		Stoff	Leder	
	Preis				
	Aufpreis Garderobenbeleuchtung mit Schalter (GW: RC-W96)				
	Aufpreis Frontspotbeleuchtung Kommode mit Schalter (KW: RC-W2)				
	Aufpreis Beleuchtung kompl. mit Schalter (inkl. Frontspot) (BW: RC-W RC-W96)				
	Aufpreis Schublade 96 statt Klappe (RC-S96)*				
Aufpreis Regenschirmhalter - Breite +13 cm (RC-H)					
Vorschlag (Abb.) bestehend aus:					
1x RCKE22-L	Kombielement	Steinakzent	Ausführung links		
1x RCG96S	Garderobeneel 96/	Hutablage	Steinakzent		

Dielenvorschlag 97 B/T/H in cm: 317 / 8 / 4 	Artikelnummer wie Abbildung		RCV97-L		
	Artikelnummer spiegelbildlich		RCV97-R		
	Bezugstoff		Stoff	Leder	
	Preis				
	Aufpreis Beleuchtung mit Schalter (2x RC-W2)				
	Aufpreis Schublade 96 statt Klappe (RC-S96)*				
	Aufpreis Regenschirmhalter - Breite +13 cm (RC-H)				
	Vorschlag (Abb.) bestehend aus:				
1x RCKE22-L	Kombielement	Steinakzent	Ausführung links		
1x RCG69	Garderobeneel 69/	Steinakzent			

	<p>(Tischlerplatte furniert rundum bekantet)</p> <p>max. Länge 252 cm max. Breite 110 cm</p> <p>Materialdicke: oder 23 mm</p>  <p>(Berechnet wird mindestens 5 m²)</p>	<p>HOLZPFLEGE</p>		<p>STOFFPFLEGE</p>
		<p>250 ml VOGLAUER Pflegeöl und Poliertuch</p>  <p>Das original VOGLAUER Pflegeöl reinigt bzw. frischt die Oberfläche auf und bildet dabei einen atmungsaktiven Schutzfilm</p>	<p>Je 100 ml VOGLAUER Reinigungsmilch und Reparaturöl Scotch-Brite und Poliertücher</p>  <p>Zum Reparieren von kleinen Oberflächenschäden und Verunreinigungen</p>	<p>Je 200 ml Demineralisiertes Reinigungswasser und Kunstfaserreiniger Reinigungshandschuh Bürste und Tuch.</p>  <p>Zur Reinigung und Pflege von Kunstfaserbezügen</p> <p>f. <u>Kollektion</u>: CURL CHALET VINTAGE</p>
Beschreibung	Blende beidseitig furniert	Pflegeset	Reparaturset	Pflege- und Reinigungsset für Kunstfaserstoffe
Artikelnummer	RCBLBS	RCPSET	RCRSET	RCVISET
Preis	(pro m²)			

	<p>LEDERPFLEGE</p>			
	<p>Je 200 ml Sanftreiniger und Pflegelotion mit Lichtschutz Schwamm und Tücher.</p>  <p>Das original VOGLAUER Lederpflegeset für gründliche und sanfte Reinigung sowie Imprägnierung des Leders. <u>Empfehlung</u>: 2 - 4 Anwendungen pro Jahr.</p>	 <p>Zur Entfernung von stärkeren nicht fetthaltigen Verschmutzungen und Staubablagerungen auf dem Leder.</p>	 <p>Hochwirksame Imprägnierung und Lichtschutz. Das Leder wird rückgefettet und bleibt somit geschmeidig. Verzögert das Verblässen der Farbe.</p>	 <p>Zum Auffrischen der Lederfarbe bei leicht ausgebleichetem oder abgenutztem Leder. <u>Empfehlung</u>: Abschließend mit Pflegelotion imprägnieren! LEDERFARBE angeben!</p>
Beschreibung	Lederpflegeset	Leder Intensivreiniger 200 ml	Leder Pflegelotion 200 ml	Leder Farblotion 200 ml
Artikelnummer	RCLESET	RCLEREI	RCLEPFL	RCLEFAL
Preis				



Design. Natur. Handwerk.



Bekenntnis zu Natur und Qualität seit über 80 Jahren

Innovativ mit Rücksicht auf die grüne und soziale Umwelt



Umweltzeichen für 	Energie/Recycling 	Soziale Verantwortung 
<ul style="list-style-type: none"> • Rohstoff- und Energieverbrauch • geprüfte Inhaltsstoffe • Emissionen • Entsorgung/ Wiederverwertung • Verpackung • Vertrieb und Transport • Qualität Sicherheit Langlebigkeit • ausschließlich umwelt- und qualitätszertifizierte Lieferanten 	<ul style="list-style-type: none"> • Thermische Verwertung von 95 % der Holzabfälle • Recycling sämtlicher Wasserlacke und Beizen • Energie stammt aus erneuerbaren Energieträgern • Bewusster Verzicht auf Klimaanlagen durch spezielles Nacht-Lüftungssystem 	<ul style="list-style-type: none"> • Voglauser Akademie – Ausbildung der Mitarbeiter • kostenloses Shuttle-Service für Mitarbeiter • Firmenkantine • Unterstützung von Blaulichtorganisationen

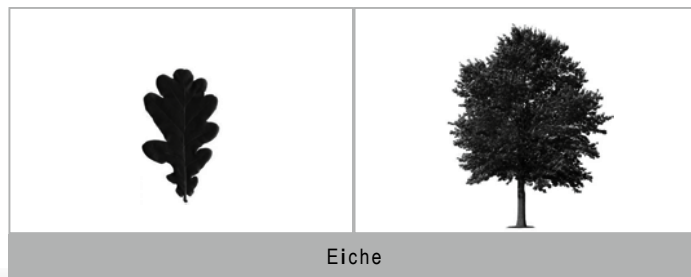

Holzmöbel für eine angenehme Raumatmosfera

