

Möbel LETZ

Finden und Wohlfühlen



Typenplan

Vrock living von Voglauer - Essgruppe mit Tisch mit fester Platte & 2

Wichtiger Hinweis für Sie

Etwaige Hinweise des Herstellers in dieser Produktinformation, die sich auf die Gewährleistung beziehen, haben für Sie keinerlei Bindungswirkung und können von Ihnen ignoriert werden. Ihre gesetzlichen Gewährleistungsrechte als Verbraucher uns gegenüber, als Ihrem Verkäufer, werden dadurch in keiner Weise berührt oder eingeschränkt. Sie können sich wegen aller Mängel jederzeit an uns wenden. Darüber hinaus gehende Herstellergarantien bleiben natürlich unberührt. Dieser Artikel wird hergestellt von VOGLAUER Gschwandtner & Zwilling GmbH, Pichl 55, 5441 Abtenau, Österreich, office@voglauer.com

Möbel Letz GmbH
Am Gewerbepark 11
06895 Zahna-Elster

Tel.: 035383 - 6018 50

Fax.: 035383 - 6018 17

VOGLAUER

Urock
living



TYPENLISTE

Für die **BESTELLUNG** bitte folgende Punkte angeben:

MODELL: RO | Vrock living

HOLZART:



GA | Alteiche rustiko gebürstet



UW | Wildnuss geölt

STEINAKZENT:

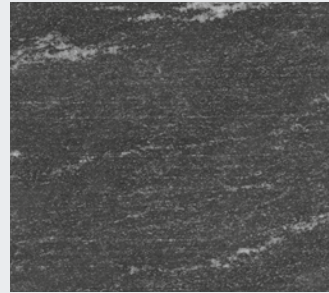

S | Alpengranit - schwarzgrau

BELEUCHTUNG:



Beleuchtung
mit Funkschalter



Beleuchtung
mit Wippschalter

BEZUGSMATERIALIEN:

(bitte Kurzzeichen und Farbbezeichnung angeben)

STOFFE:

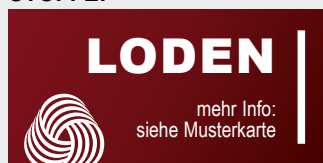

LODEN

mehr Info:
siehe Musterkarte



VINTAGE

mehr Info:
siehe Musterkarte

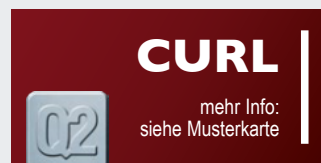

CURL

mehr Info:
siehe Musterkarte



CHALET

mehr Info:
siehe Musterkarte

LEDER:



MONTAN

mehr Info:
siehe Musterkarte

ARTIKELKURZZEICHEN:

von jedem Artikel das Artikelkurzzeichen angeben.

Achtung: Artikelspezifische Ergänzungen zusätzlich anführen!

Bestellbeispiel:

Modell V-Rock living, Alteiche rustiko gebürstet (RO/GA)

ROV96S-R Vitrine 96, 5 Türen, Steinakzent, Ausführung rechts, B/T/H 96,2/43,2/201,6 cm

RO-SR66 Steinrückwand

ROL19M Lowboard 192, 1 Tür, 2 Klappen, 2 Laden, Steinakzent, B/T/H 192,2/42,8/57,4 cm

RO-D Kabeldurchlass

RO-S80 Schublade 80 statt Klappe, **Ladeneinbau rechts**

ROT118 Speisezimmertisch abgerundet 100/180 cm

RO-2V Tischverlängerung 2x 48 cm

ROSEGP66-MG-LT Stuhl 66 gepolstert, Holzgestell, Bezug Rückenschale MG Loden grauweiß, Bezug Sitz LT Leder testa di moro

AUFTRAGSBEARBEITUNG UND TECHNISCHE AUSKUNFT:

Fax Nr.: +43 (0) 6243 2700 - 359

SERVICE HOTLINE: +43 (0) 676 88 270 880

Mo.– Fr. bis 19.00 Uhr, Sa. bis 18.00 Uhr



Paul HEDEGGER

Tel. +43 (0) 6243 2700-377
paul.hedegger@voglauer.com



Andreas FEISER

Tel. +43 (0) 6243 2700-352
andreas.feiser@voglauer.com



Anna MAIER

Tel. +43 (0) 6243 2700-370
anna.maier@voglauer.com



Michael RESCHREITER

Tel. +43 (0) 6243 2700-273
michael.reschreiter@voglauer.com

LIEFERTERMINAUSKUNFT: Fax: +43 (0) 6243 2700-315

LIEFERZEIT: 5-7 Wochen nach geklärtem Auftrag

Johann STEINER: Tel. +43 (0) 6243 2700-304
johann.steiner@voglauer.com

Maria STUMMER: Tel. +43 (0) 6243 2700-307
maria.stummer@voglauer.com

VOGLAUER - Zertifiziert & Ausgezeichnet

Voglauer Gschwandtner & Zwilling GmbH - 5441 Abtenau - Austria - FN 39238d - Landesgericht Salzburg



Konstruktiver Aufbau / Belastbarkeiten:

| | | | |
|--|--|--|--|
| Korpus: | Tischlerplatte echtholz furniert | | |
| Fronten / Abdeckplatten: | Tischlerplatte echtholz furniert mit Hirnholzbekantung | | |
| Akzent: | Steinakzent Alpengranit schwarzgrau, Aluprofile schwarz eloxiert (C35) | | |
| Fachböden: | Hinter Holztüren Holzfächer, hinter durchsichtigen Frontgläsern Glasfächer (Parsol bronze) | | |
| Durchsichtige Frontgläser und Glasborde: | ESG Parsol grau (Einscheibensicherheitsglas) | | |
| Laden: | Gezinkte Massivholzläden (Eiche) mit verdecktem, leichtgängigen Vollauszug | | |
| Tür- u. Ladenöffnung: | PUSH-ON Öffnungsautomatik | | |
| Speisezimmerische: | Massivholz, Tischplatte: widerstandsfähige Holzoberfläche aus Lackwachsgemisch mit naturnaher Griffhabtk | | |

| | | | | |
|-------------------------|----------------|-------------|-------------------------------|----------------|
| Belastbarkeiten: | Glasfachböden: | max. 5 kg | Schubläden bis 80 cm Breite: | max. 10 kg |
| | Holzfachböden: | max. 15 kg | Schubläden über 80 cm Breite: | max. 25 kg |
| | Stühle: | max. 110 kg | Hängeelemente: | lt. Typenliste |

Beleuchtung (optional)

Alle Beleuchtungssysteme werden von VOGLAUER fix in die Möbel eingebaut und verkabelt. Jedes beleuchtete Element hat ein eigenes Betriebsgerät bzw. einen Trafo und ein Netzkabel (ca. 2,5 m) mit EURO-Stecker.

Schaltung wahlweise:

- mit innenliegendem Miniwippschalter
- mit Funkschaltung und Dimmer (für jedes Möbelement wird ein eigener Funk-Handsender mitgeliefert - (es können nachträglich mehrere Beleuchtungen auf einen Handsender eingelernt werden)

Leistung/Verbrauch: LED-Ketten in Alukanal mit Opalabdeckung: 7 Watt/lfm (bei allen Vitrinenteilen)
Außenliegender Alu-LED-Spot: 1,5 Watt, LED-Glaskanal (Q-Line): 7 Watt/lfm

Energieverbrauchskennzeichnung: Für alle VOGLAUER Möbel mit Beleuchtung gilt folgendes: „Dieses Produkt enthält eine Lichtquelle der **Energieeffizienzklasse F**“. Die Leuchtmittel und die dazugehörigen Betriebsgeräte können nur durch qualifiziertes Personal ausgetauscht werden.

Holzwerkstoffe - Raumklima:

Trotz sorgfältigster Verarbeitung ist Holz ein lebender Rohstoff, der auf Veränderungen der Luftfeuchtigkeit reagiert und sich klimatischen Gegebenheiten anpasst. Unterschiedliche Farben, Strukturen, kleine Risse, leichter Verzug oder offene Äste können unvermeidbar die Folge sein. Ein ideales Raumklima für Möbel besteht bei ca. 18-23 °C sowie bei ca. 45-55 % Luftfeuchtigkeit. Damit Verzug oder Risse auf ein Minimum reduziert werden, sollten Vollholzmöbel möglichst geringen Temperatur- bzw. Luftfeuchtigkeitsschwankungen ausgesetzt sein.

Geölte Holzoberflächen:

Unsere Hartöl-Wachskombinationen auf Basis pflanzlicher Öle entsprechen den höchsten Umweltstandards und sind Bioprodukten gleichzusetzen. Die geölte Oberfläche ist atmungsaktiv und verbessert das Raumklima. Die Oberfläche ist antistatisch, also staub- und schmutzabweisend.

Pflege von geölter Oberfläche: Um den Wert der geölten Möbel von VOGLAUER zu erhalten, wird ein Nachölen ca. alle 6-8 Monate empfohlen. Tragen Sie das VOGLAUER Pflegeöl ("Pflegeöl" - siehe Zubehör) mit einem weichen und nicht fasernden Lappen dünn auf und verreiben Sie es gleichmäßig in Faserrichtung. Anschließend mit einem trockenen Baumwolltuch auspolieren. Die Oberfläche wird seidenglänzend und samtweich.

Möbelbezugsmaterialien:

- **Lodenstoff** aus 100 % reiner Schurwolle
- **Vintagestoff** aus 100 % Microfaser (PES)
- Kräftiges weiches **Rindnappaleder** mit Narbenbild und markantem Millkorn.
- **Curl-Stoff** aus pflegeleichten Q2-Hitex®-Garnen (74% PAN, 26 % PES)
- **Chalet-Stoff** aus pflegeleichten Q2-Hitex®-Garnen (58% PAN, 42 % PES)

Die Erzeugung bzw. Bearbeitung von Stoffen und Leder bedingt viele Arbeitsschritte, weshalb leichte Farbabweichungen beim Endprodukt nicht zu vermeiden sind. Dies ist vor allem beim Vergleich zwischen Muster und Originalmöbel zu beachten. Die Faltenbildung entspricht einem natürlichen Vorgang und ist daher keine Minderung in der Qualität. Sie entsteht durch die Benutzung bzw. Dehnung der Bezugsmaterialien.

Wichtige Planungshinweise:

- Klären sie bauwerkbedingte Gegebenheiten, Hemmnisse, Maße und Belastungswerte bei der Bedarfsermittlung damit eine mangelfreie Vertragserfüllung gewährleistet ist.
- Klären Sie elektrische Vorleistungen für Anschluss- und Gerätetechnik (frei hängende Beleuchtungssysteme erfordern Kabelkanallösungen auf oder unter Putz). Jedes beleuchtete Element hat ein separates Netzkabel (ca. 2,5 m) mit EURO-Stecker. Der Netzanschluss für die Beleuchtung (Steckdose, Kabelauslass) kann bei den Korpusmöbeln hinter der gesamten Rückwand erfolgen (Rückwandluft ca. 23 mm).
- Türbänder sind vernickelt und 3-dimensional verstellbar. Entscheidend für das genaue Passen der Türen ist jedoch, dass die Möbel auf einem ebenen Boden aufgestellt werden; Unebenheiten können mit den Möbelstellfüßen ausgeglichen werden. Türen mit Steinakzent können anschlageseitig nur mit Wandabstand laut Skizze montiert werden, da die Türen beim Öffnen konstruktionsbedingt austragen.
- Alle in der Typenliste angegebene Maße sind theoretische Circomaße und können insbesondere durch Summentoleranzen von den wirklichen Maßen abweichen. Griff- oder sonstige unwesentliche Bauteilüberstände sind in den Gesamtmaßen nicht berücksichtigt.

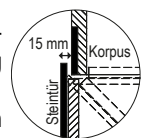
**Montage der Möbel**

Auch Standelemente müssen wegen der großen Türen und Vollauszugsläden gegen Kippen an die Wand befestigt werden. VOGLAUER liefert das passende Montagezubehör für festes Mauerwerk mit. Für Leichtbauwände muss der Fachmonteur geeignete Dübel und Schrauben selbst besorgen. VOGLAUER übernimmt für die Montage keine Haftung! Alle Möbel werden von VOGLAUER im Werk zusammengebaut und individuell angepasst. Sperrige Möbel sind für Montagezwecke zerlegbar oder werden zerlegt angeliefert. Für nicht zusammengebaute Möbel liefert VOGLAUER entsprechende Montageskizzen mit.

VOGLAUER Möbelgütepasp:



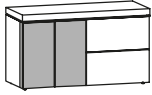
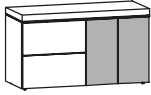
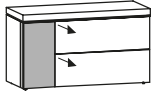
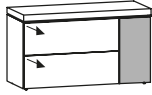
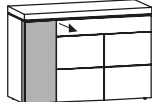
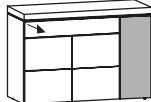

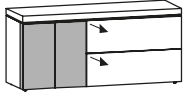
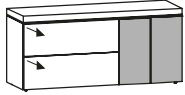
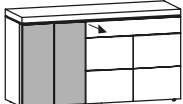
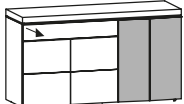

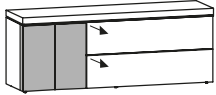
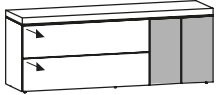
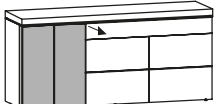
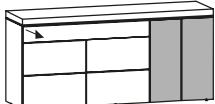
Beim Kauf von VOGLAUER Möbeln wird der VOGLAUER Möbelgütepasp überreicht (Online Download: www.voglauer.com). Eine umfassende Dokumentation, in der die 5-Jahres-Garantie spezifiziert wird und viele wichtige Informationen wie z.B. Gebrauchs- und Pflegeanweisungen enthalten sind.

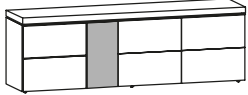
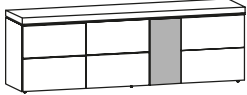
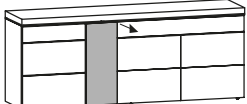
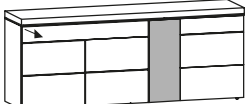
| | | | | | | |
|--------------------------------|---|---|---|---|---|---|
| | links und rechts je 1 Einlegeboden  | links und rechts je 1 Einlegeboden  | links 1 Einlegeboden  | rechts 1 Einlegeboden  | links und rechts je 1 Einlegeboden  | links und rechts je 1 Einlegeboden  |
| | B/T/H in cm: 128,2 / 52,1 / 73,4 | B/T/H in cm: 128,2 / 52,1 / 73,4 | B/T/H in cm: 128,2 / 52,1 / 73,4 | B/T/H in cm: 128,2 / 52,1 / 73,4 | B/T/H in cm: 128,2 / 52,1 / 89,4 | B/T/H in cm: 128,2 / 52,1 / 89,4 |
| Beschreibung | Sideboard 128/73, 3-türig, Steinakzent links | Sideboard 128/73, 3-türig, Steinakzent rechts | Sideboard 128/73, 1 Tür, 2 Laden, Steinakzent links | Sideboard 128/73, 1 Tür, 2 Laden, Steinakzent rechts | Sideboard 128/89, 3-türig, 1 Lade, Steinakzent links | Sideboard 128/89, 3-türig, 1 Lade, Steinakzent rechts |
| Artikelnummer | ROS12T-L | ROS12T-R | ROS12S-L | ROS12S-R | ROSH12S-L | ROSH12S-R |
| EICHE | | | | | | |
| NUSS | | | | | | |
| Frontspots mit Schalter | (RO-W2) | | | (RO-W1) | | |
| Frontspots mit Funk und Dimmer | (RO-F2) | | | (RO-F1) | | |

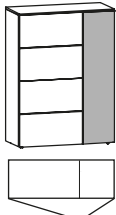
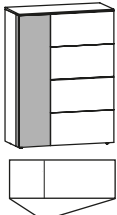
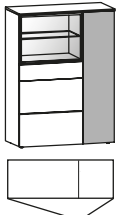
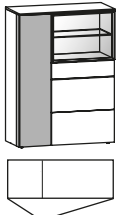
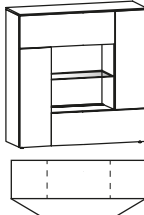
| | | | | |
|--------------------------------|---|--|--|---|
| | links 1 Einlegeboden  | rechts 1 Einlegeboden  | links und rechts je 1 Einlegeboden  | links und rechts je 1 Einlegeboden  |
| | B/T/H in cm: 160,2 / 52,1 / 73,4 | B/T/H in cm: 160,2 / 52,1 / 73,4 | B/T/H in cm: 160,2 / 52,1 / 89,4 | B/T/H in cm: 160,2 / 52,1 / 89,4 |
| Beschreibung | Sideboard 160/73, 2 Türen, 2 Laden, Steinakzent links | Sideboard 160/73, 2 Türen, 2 Laden, Steinakzent rechts | Sideboard 160/89, 4-türig, 1 Lade, Steinakzent links | Sideboard 160/89, 4-türig, 1 Lade, Steinakzent rechts |
| Artikelnummer | ROS16S-L | ROS16S-R | ROSH16S-L | ROSH16S-R |
| EICHE | | | | |
| NUSS | | | | |
| Frontspots mit Schalter | (RO-W2) | | | |
| Frontspots mit Funk und Dimmer | (RO-F2) | | | |

| | | | | |
|--------------------------------|---|--|--|---|
| | links 1 Einlegeboden  | rechts 1 Einlegeboden  | links und rechts je 1 Einlegeboden  | links und rechts je 1 Einlegeboden  |
| | B/T/H in cm: 192,2 / 52,1 / 73,4 | B/T/H in cm: 192,2 / 52,1 / 73,4 | B/T/H in cm: 192,2 / 52,1 / 89,4 | B/T/H in cm: 192,2 / 52,1 / 89,4 |
| Beschreibung | Sideboard 192/73, 2 Türen, 2 Laden, Steinakzent links | Sideboard 192/73, 2 Türen, 2 Laden, Steinakzent rechts | Sideboard 192/89, 4-türig, 1 Lade, Steinakzent links | Sideboard 192/89, 4-türig, 1 Lade, Steinakzent rechts |
| Artikelnummer | ROS19S-L | ROS19S-R | ROSH19S-L | ROSH19S-R |
| EICHE | | | | |
| NUSS | | | | |
| Frontspots mit Schalter | (RO-W2) | | | |
| Frontspots mit Funk und Dimmer | (RO-F2) | | | |

| | | | | |
|-------------------------------|---|---|--|---|
| | links und rechts je 1 Einlegeboden  | links und rechts je 1 Einlegeboden  | links und rechts je 1 Einlegeboden  | links und rechts je 1 Einlegeboden  |
| | B/T/H in cm: 224,2 / 52,1 / 73,4 | B/T/H in cm: 224,2 / 52,1 / 73,4 | B/T/H in cm: 224,2 / 52,1 / 89,4 | B/T/H in cm: 224,2 / 52,1 / 89,4 |
| Beschreibung | Sideboard 224/73, 4-türig, Steinakzent, Ausführung links | Sideboard 224/73, 4-türig, Steinakzent, Ausführung rechts | Sideboard 224/89, 4-türig, 1 Lade, Steinakzent, Ausführung links | Sideboard 224/89, 4-türig, 1 Lade, Steinakzent, Ausführung rechts |
| Artikelnummer | ROS22T-L | ROS22T-R | ROSH22S-L | ROSH22S-R |
| EICHE | | | | |
| NUSS | | | | |
| Frontspot mit Schalter | (RO-W1) | | | |
| Frontspot mit Funk und Dimmer | (RO-F1) | | | |

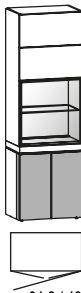
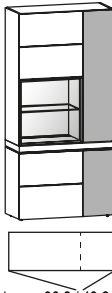
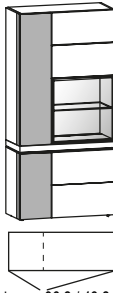
| | | | | | |
|--|---|---|---|--|--|
| | links und rechts je 3 Einlegeböden  B/T/H in cm: 96,1 / 42,8 / 131,5 | links und rechts je 3 Einlegeböden  B/T/H in cm: 96,1 / 42,8 / 131,5 | links 1 fester Boden, 3 Einlegeböden rechts 3 Einlegeböden  B/T/H in cm: 96,1 / 43,2 / 131,5 | links 3 Einlegeböden rechts 1 fester Boden, 3 Einlegeböden  B/T/H in cm: 96,1 / 43,2 / 131,5 | links und rechts je 2 Einlegeböden  B/T/H in cm: 128 / 42,8 / 131,5 |
| Beschreibung | Highboard 96, 2 Türen, Steinakzent, Ausführung links | Highboard 96, 2 Türen, Steinakzent, Ausführung rechts | Highboard 96, 3 Türen, Vitrinenteil, Steinakzent, Ausführung links | Highboard 96, 3 Türen, Vitrinenteil, Steinakzent, Ausführung rechts | Highboard 128, 2 Türen, 2 Klappen, mitte offen |
| Artikelnummer | ROH96S-L | ROH96S-R | ROH96G-L | ROH96G-R | ROH12 |
| EICHE | | | | | |
| NUSS | | | | | |
| Vitrinenbeleuchtung mit Schalter | -- | -- | (RO-W64) | (RO-W64) | (RO-W64) |
| Vitrinenbeleuchtung mit Funk und Dimmer | -- | -- | (RO-F64) | (RO-F64) | (RO-F64) |
| Steinrückwand | -- | -- | (RO-SR64) | (RO-SR64) | (RO-SR66) |
| | 2 feste Böden 2 Einlegeböden  B/T/H in cm: 48 / 38,2 / 139,5 | 2 feste Böden 2 Einlegeböden  B/T/H in cm: 48 / 38,2 / 139,5 | 2 feste Böden 3 Einlegeböden  B/T/H in cm: 64,2 / 43,2 / 201,6 | 2 feste Böden 3 Einlegeböden  B/T/H in cm: 64,2 / 43,2 / 201,6 | |
| Beschreibung | Highboard 48, 1 Tür, Vitrinenteil, Türanschlag links | Highboard 48, 1 Tür, Vitrinenteil, Türanschlag rechts | Vitrine 64, 3 Türen, Türanschlag links | Vitrine 64, 3 Türen, Türanschlag rechts | |
| Artikelnummer | ROH48-L | ROH48-R | ROV64-L | ROV64-R | |
| EICHE | | | | | |
| NUSS | | | | | |
| Vitrinenbeleuchtung mit Schalter | (RO-W48) | (RO-W48) | (RO-W64) | (RO-W64) | |
| Vitrinenbeleuchtung mit Funk und Dimmer | (RO-F48) | (RO-F48) | (RO-F64) | (RO-F64) | |
| Steinrückwand | (RO-SR44) | (RO-SR44) | (RO-SR66) | (RO-SR66) | |
| | 2 feste Böden 3 Einlegeböden  B/T/H in cm: 64,2 / 43,2 / 201,6 | 2 feste Böden 3 Einlegeböden  B/T/H in cm: 64,2 / 43,2 / 201,6 | oben links 1 fester Boden, 2 Einlegeböden oben rechts 3 Einlegeböden unten 1 Einlegeboden  B/T/H in cm: 96,2 / 43,2 / 201,6 | oben rechts 1 fester Boden, 2 Einlegeböden oben links 3 Einlegeböden unten 1 Einlegeboden  B/T/H in cm: 96,2 / 43,2 / 201,6 | |
| Beschreibung | Vitrine 64, 4 Türen, Steinakzent, Ausführung links | Vitrine 64, 4 Türen, Steinakzent, Ausführung rechts | Vitrine 96, 5 Türen, Steinakzent, Ausführung links | Vitrine 96, 5 Türen, Steinakzent, Ausführung rechts | |
| Artikelnummer | ROV64S-L | ROV64S-R | ROV96S-L | ROV96S-R | |
| EICHE | | | | | |
| NUSS | | | | | |
| Vitrinenbeleuchtung mit Schalter | (RO-W64) | (RO-W64) | (RO-W64) | (RO-W64) | |
| Vitrinenbeleuchtung mit Funk und Dimmer | (RO-F64) | (RO-F64) | (RO-F64) | (RO-F64) | |
| Frontspot- u. Vitrinenbeleuchtung mit Schalter | (RO-BW642) | (RO-BW642) | (RO-BWV96S) | (RO-BWV96S) | |
| Frontspot- und Vitrinenbeleuchtung mit Funk | (RO-BF642) | (RO-BF642) | (RO-BFV96S) | (RO-BFV96S) | |
| Steinrückwand | (RO-SR66) | (RO-SR66) | (RO-SR66) | (RO-SR66) | |

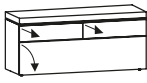
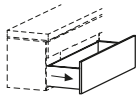

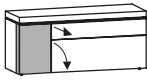
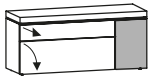
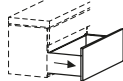
| | | |
|----------------|---|---|
| |  |  |
| | B/T/H in cm: 128,2 / 42,8 / 57,4 | |
| Beschreibung | Lowboard 128, 1 Klappe, 2 Laden | Auf Schublade 128 statt Klappe |
| Artikelnummer | ROL12 | RO-S12 |
| EICHE | 976,- | 81,- |
| NUSS | 1052,- | 125,- |
| Kabeldurchlass | (RO-D) | -- |

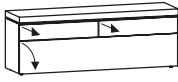
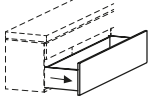
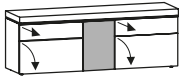
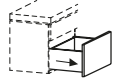
| | | | |
|-------------------------------|---|--|--|
| | links 1 Einlegeboden  | rechts 1 Einlegeboden  |  |
| | B/T/H in cm: 128,2 / 42,8 / 57,4 | | B/T/H in cm: 128,2 / 42,8 / 57,4 |
| Beschreibung | Lowboard 128, 1 Tür, 1 Klappe, 1 Lade, Steinakzent, Tür links | Lowboard 128, 1 Tür, 1 Klappe, 1 Lade, Steinakzent, Tür rechts | Schublade 96 statt Klappe |
| Artikelnummer | ROL12S-L | ROL12S-R | RO-S96 |
| EICHE | | | |
| NUSS | | | |
| Frontspot mit Schalter | (RO-W1) | -- | -- |
| Frontspot mit Funk und Dimmer | (RO-F1) | -- | -- |
| Kabeldurchlass | (RO-D) | -- | -- |

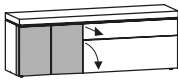
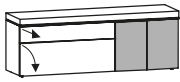
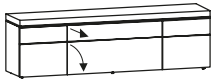
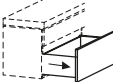
| | | | | |
|-------------------------------|---|---|--|---|
| |  |  | mitte 1 Einlegeboden  |  |
| | B/T/H in cm: 160,2 / 42,8 / 57,4 | | B/T/H in cm: 160,2 / 42,8 / 57,4 | |
| Beschreibung | Lowboard 160, 1 Klappe, 2 Laden | Schublade 160 statt Klappe | Lowboard 160, 1 Tür, 2 Klappen, 2 Laden, Steinakzent | Schublade 64 statt Klappe |
| Artikelnummer | ROL16 | RO-S16 | ROL16M | RO-S64 |
| EICHE | | | | |
| NUSS | | | | |
| Frontspot mit Schalter | -- | -- | (RO-W1) | -- |
| Frontspot mit Funk und Dimmer | -- | -- | (RO-F1) | -- |
| Kabeldurchlass | (RO-D) | -- | (RO-D) | -- |

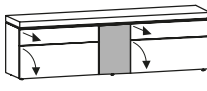
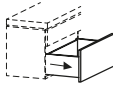
| | | | | |
|--------------------------------|---|--|--|---|
| | links 1 Einlegeboden  | rechts 1 Einlegeboden  |  |  |
| | B/T/H in cm: 160,2 / 42,8 / 57,4 | | B/T/H in cm: 192,2 / 42,8 / 57,4 | |
| Beschreibung | Lowboard 160, 2 Türen, 1 Klappe, 1 Lade, Steinakzent, Türen links | Lowboard 160, 2 Türen, 1 Klappe, 1 Lade, Steinakzent, Türen rechts | Lowboard 192, 2 Türen, 1 Klappe, 1 Lade | Schublade 96 statt Klappe |
| Artikelnummer | ROL16S-L | ROL16S-R | ROL19 | RO-S96 |
| EICHE | | | | |
| NUSS | | | | |
| Frontspots mit Schalter | (RO-W2) | -- | -- | -- |
| Frontspots mit Funk und Dimmer | (RO-F2) | -- | -- | -- |
| Kabeldurchlass | (RO-D) | -- | (RO-D) | -- |

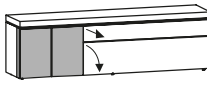
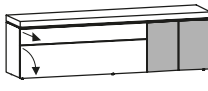
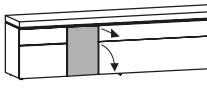
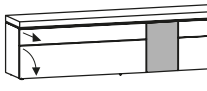
| | | |
|-------------------------------|---|---|
| | mitte 1 Einlegeboden | |
| |  |  |
| | B/T/H in cm: 192,2 / 42,8 / 57,4 | |
| Beschreibung | Lowboard 192, 1 Tür, 2 Klappen, 2 Laden, Steinakzent | Schublade 80 statt Klappe |
| Artikelnummer | ROL19M | RO-S80 |
| EICHE | | |
| NUSS | | |
| Frontspot mit Schalter | (RO-W1) | -- |
| Frontspot mit Funk und Dimmer | (RO-F1) | -- |
| Kabeldurchlass | (RO-D) | -- |

| | | | | | |
|--------------------------------|---|---|---|---|---|
| | links 1 Einlegeboden | rechts 1 Einlegeboden | links 1 Einlegeboden | rechts 1 Einlegeboden | |
| |  |  |  |  |  |
| | B/T/H in cm: 192,2 / 42,8 / 57,4 | B/T/H in cm: 192,2 / 42,8 / 57,4 | B/T/H in cm: 208,2 / 42,8 / 57,4 | B/T/H in cm: 208,2 / 42,8 / 57,4 | |
| Beschreibung | Lowboard 192, 2 Türen, 1 Klappe, 1 Lade, Steinakzent, Türen links | Lowboard 192, 2 Türen, 1 Klappe, 1 Lade, Steinakzent, Türen rechts | Lowboard 208, 2 Türen, 1 Klappe, 1 Lade, Steinakzent, Türen links | Lowboard 208, 2 Türen, 1 Klappe, 1 Lade, Steinakzent, Türen rechts | Schublade 128 statt Klappe |
| Artikelnummer | ROL19S-L | ROL19S-R | ROL20S-L | ROL20S-R | RO-S12 |
| EICHE | | | | | |
| NUSS | | | | | |
| Frontspots mit Schalter | (RO-W2) | | (RO-W1) | | -- |
| Frontspots mit Funk und Dimmer | (RO-F2) | | (RO-F1) | | -- |
| Kabeldurchlass | (RO-D) | | | | -- |



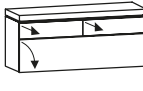
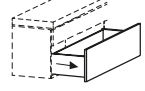
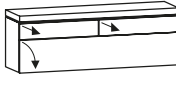
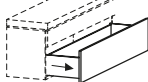

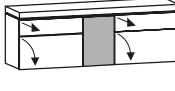
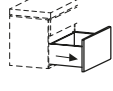
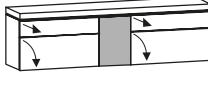
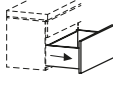
Hängelowboards

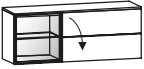
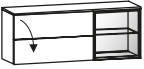
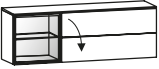
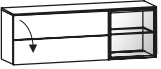
| | | | | |
|-------------------------|---|---|--|---|
| maximal 70 kg belastbar |  |  |  |  |
| | B/T/H in cm: 128,2 / 42,8 / 55,4 | | B/T/H in cm: 160,2 / 42,8 / 55,4 | |
| Beschreibung | Hänge-Lowboard 128, 1 Klappe, 2 Laden | Schublade 128 statt Klappe | Hänge-Lowboard 160, 1 Klappe, 2 Laden | Schublade 160 statt Klappe |
| Artikelnummer | ROHL12 | RO-S12 | ROHL16 | RO-S16 |
| EICHE | | | | |
| NUSS | | | | |
| Kabeldurchlass | (RO-D) | -- | (RO-D) | -- |



| | | | | |
|-------------------------------|---|---|--|---|
| maximal 70 kg belastbar | mitte 1 Einlegeboden | | mitte 1 Einlegeboden | |
| |  |  |  |  |
| | B/T/H in cm: 160,2 / 42,8 / 55,4 | | B/T/H in cm: 192,2 / 42,8 / 55,4 | |
| Beschreibung | Hänge-Lowboard 160, 1 Tür, 2 Klappen, 2 Laden, Steinakzent | Schublade 64 statt Klappe | Hänge-Lowboard 192, 1 Tür, 2 Klappen, 2 Laden, Steinakzent | Schublade 80 statt Klappe |
| Artikelnummer | ROHL16M | RO-S64 | ROHL19M | RO-S80 |
| EICHE | | | | |
| NUSS | | | | |
| Frontspot mit Schalter | (RO-W1) | -- | (RO-W1) | -- |
| Frontspot mit Funk und Dimmer | (RO-F1) | -- | (RO-F1) | -- |
| Kabeldurchlass | (RO-D) | -- | (RO-D) | -- |





| | | | | |
|-------------------------|---|---|--|---|
| maximal 70 kg belastbar | links und rechts je 1 Einlegeboden | links und rechts je 1 Einlegeboden | links und rechts je 1 Einlegeboden | links und rechts je 1 Einlegeboden |
| |  |  |  |  |
| | B/T/H in cm: 128 / 38,2 / 49,5 | B/T/H in cm: 128 / 38,2 / 49,5 | B/T/H in cm: 144 / 38,2 / 49,5 | B/T/H in cm: 144 / 38,2 / 49,5 |
| Beschreibung | Hängeelement 128/50, 1 Glastür, 1 Klappe, Ausführung links | Hängeelement 128/50, 1 Glastür, 1 Klappe, Ausführung rechts | Hängeelement 144/50, 1 Glastür, 1 Klappe, Ausführung links | Hängeelement 144/50, 1 Glastür, 1 Klappe, Ausführung rechts |
| Artikelnummer | ROHU12-L | ROHU12-R | ROHU14-L | ROHU14-R |
| EICHE | | | | |
| NUSS | | | | |

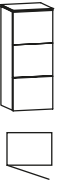
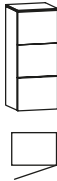
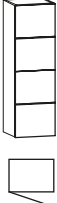

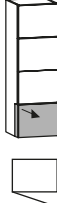
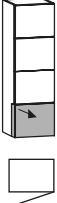

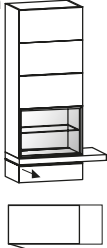
| | |
|---|-----------|
| Vitrinenbeleuchtung mit Schalter | (RO-W48) |
| Vitrinenbeleuchtung mit Funk und Dimmer | (RO-F48) |
| Steinrückwand | (RO-SR44) |



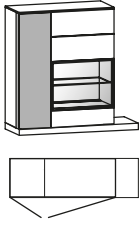
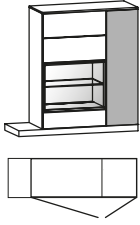
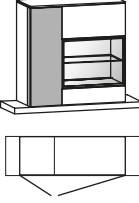
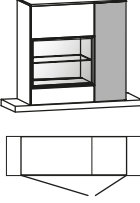
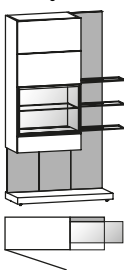
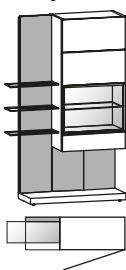
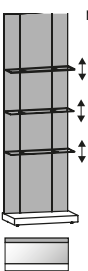
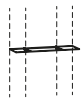

| | | | | |
|-------------------------|--|--|--|--|
| maximal 70 kg belastbar | 1 fester Boden 2 Einlegeböden | 1 fester Boden 2 Einlegeböden | 2 feste Böden 2 Einlegeböden | 2 feste Böden 2 Einlegeböden |
| |  |  |  |  |
| | B/T/H in cm: 64 / 38,2 / 113,5 | B/T/H in cm: 64 / 38,2 / 113,5 | B/T/H in cm: 64 / 38,2 / 128 | B/T/H in cm: 64 / 38,2 / 128 |
| Beschreibung | Hängevitrine 64/114, 2 Türen, Türanschlag links | Hängevitrine 64/114, 2 Türen, Türanschlag rechts | Hängevitrine 64/128, 1-türig, Türanschlag links | Hängevitrine 64/128, 1-türig, Türanschlag rechts |
| Artikelnummer | ROHE6G-L | ROHE6G-R | ROHE64G-L | ROHE64G-R |
| EICHE | | | | |
| NUSS | | | | |

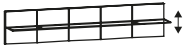



| | |
|---|-----------|
| Vitrinenbeleuchtung mit Schalter | (RO-W64) |
| Vitrinenbeleuchtung mit Funk und Dimmer | (RO-F64) |
| Steinrückwand | (RO-SR64) |

| | | | | | | |
|-------------------------|---|---|---|--|---|---|
| maximal 70 kg belastbar | 2 Einlegeböden | 2 Einlegeböden | 3 Einlegeböden | 3 Einlegeböden | 2 Einlegeböden | 2 Einlegeböden |
| |  |  |  |  |  |  |
| | B/T/H in cm: 40 / 37,8 / 97,5 | B/T/H in cm: 40 / 37,8 / 97,5 | B/T/H in cm: 40 / 37,6 / 128 | B/T/H in cm: 40 / 37,6 / 128 | B/T/H in cm: 40,2 / 37,8 / 128 | B/T/H in cm: 40,2 / 37,8 / 128 |
| Beschreibung | Hängeelement 40/98, 1-türig, Türanschlag links | Hängeelement 40/98, 1-türig, Türanschlag rechts | Hängeelement 40/128, 1-türig, Türanschlag links | Hängeelement 40/128, 1-türig, Türanschlag rechts | Hängeelement 40/128, 1 Lade Steinakz., Tür links | Hängeelement 40/128, 1 Lade Steinakz., Tür rechts |
| Artikelnummer | ROHE4-L | ROHE4-R | ROHE40-L | ROHE40-R | ROHE40S-L | ROHE40S-R |
| EICHE | | | | | | |
| NUSS | | | | | | |



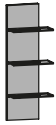

| | | | | |
|--|--|--|---|--|
| maximal 70 kg belastbar | <p>2 feste Böden 3 Einlegeböden</p>  <p>B/T/H in cm: 88,2 / 43,2 / 168,9</p> | <p>2 feste Böden 3 Einlegeböden</p>  <p>B/T/H in cm: 88,2 / 43,2 / 168,9</p> | <p>2 feste Böden 3 Einlegeböden</p>  <p>B/T/H in cm: 96,2 / 43,2 / 168,9</p> | <p>2 feste Böden 3 Einlegeböden</p>  <p>B/T/H in cm: 96,2 / 43,2 / 168,9</p> |
| | Beschreibung | | Hänge-Kombielement 88/169, 2 Türen, 1 Lade, Ausführung links | |
| | Artikelnummer | | ROHK88-L | |
| | EICHE | | | |
| NUSS | | | | |
| Vitrinenbeleuchtung mit Schalter | | | (RO-W64) | |
| Vitrinenbeleuchtung mit Funk und Dimmer | | | (RO-F64) | |
| Steinrückwand | | | (RO-SR64) | |
| maximal 70 kg belastbar | <p>links 2 Einlegeböden rechts 2 feste Böden, 2 Einlegeböden</p>  <p>B/T/H in cm: 120,2 / 43,2 / 120,9</p> | <p>links 2 feste Böden, 2 Einlegeböden rechts 2 Einlegeböden</p>  <p>B/T/H in cm: 120,2 / 43,2 / 120,9</p> | <p>links 2 Einlegeböden rechts 2 feste Böden, 1 Einlegeboden</p>  <p>B/T/H in cm: 128,2 / 43,2 / 104,9</p> | <p>links 2 feste Böden, 1 Einlegeboden rechts 2 Einlegeböden</p>  <p>B/T/H in cm: 128,2 / 43,2 / 104,9</p> |
| | Beschreibung | | Hänge-Kombielement 120/121, 2-türig, Steinakzent, Ausführung links | |
| | Artikelnummer | | ROHK120-L | |
| | EICHE | | | |
| NUSS | | | | |
| Vitrinenbeleuchtung mit Schalter | | | (RO-W64) | |
| Vitrinenbeleuchtung mit Funk und Dimmer | | | (RO-F64) | |
| Frontspot- u. Vitrinenbeleuchtung mit Schalter | | | (RO-BW641) | |
| Frontspot- und Vitrinenbeleuchtung mit Funk | | | (RO-BF641) | |
| Steinrückwand | | | (RO-SR64) | |
| Korpus maximal 70 kg belastbar Glasborde maximal 5 kg belastbar | <p>2 feste Böden, 2 Einlegeböden</p>  <p>B/T/H in cm: 112 / 38,2 / 179,5</p> | <p>2 feste Böden, 2 Einlegeböden</p>  <p>B/T/H in cm: 112 / 38,2 / 179,5</p> | <p>Bestückbar mit te Glasborde.</p>  <p>max. 6 beleuchte-</p> <p>B/T/H in cm: 64 / 37,6 / 201,6</p> |  <p>B/T/H in cm: 63,6 / 21 / 0,8</p> |
| | Beschreibung | | Kombielement 112/180, 1 Tür, Glasablagen, Ausführung links | |
| | Artikelnummer | | ROK112-L | |
| | EICHE | | | |
| NUSS | | | | |
| Vitrinen und Bordbeleuchtung mit Schalter | | | (RO-WK112) | |
| Vitrinen und Bordbeleuchtung mit Funk | | | (RO-FK112) | |
| Steinrückwand | | | (RO-SR64) | |
| Beleuchtung ohne Schalter | | | -- | |
| | | | (RO-WP64) | |
| | | | (RO-FP64) | |
| | | | -- | |
| | | | -- | |
| | | | (RO-O64) | |

| | | | | |
|------------------------------------|---|---|--|---|
| Glasbord maximal 5 kg belastbar |  |  |  |  |
| | B/T/H in cm: 95,6 / 28 / 31,6 | B/T/H in cm: 127,6 / 28 / 31,6 | B/T/H in cm: 159,6 / 28 / 31,6 | B/T/H in cm: 191,6 / 28 / 31,6 |
| Beschreibung | Wandbord 96 | Wandbord 128 | Wandbord 160 | Wandbord 192 |
| Artikelnummer | ROWB96H | ROWB12H | ROWB16H | ROWB19H |
| EICHE | | | | |
| NUSS | | | | |
| Beleuchtung mit Schalter | (RO-W96) | (RO-W12) | (RO-W16) | (RO-W19) |
| Beleuchtung mit Funk und Dimmer | (RO-F96) | (RO-F12) | (RO-F16) | (RO-F19) |

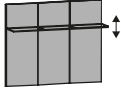
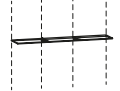
| | | | | |
|------------------------------------|---|---|--|---|
| Glasbord maximal 5 kg belastbar |  |  |  |  |
| | B/T/H in cm: 95,6 / 28 / 31,6 | B/T/H in cm: 127,6 / 28 / 31,6 | B/T/H in cm: 159,6 / 28 / 31,6 | B/T/H in cm: 191,6 / 28 / 31,6 |
| Beschreibung | Wandbord-Stein 96 | Wandbord-Stein 128 | Wandbord-Stein 160 | Wandbord-Stein 192 |
| Artikelnummer | ROWB96S | ROWB12S | ROWB16S | ROWB19S |
| EICHE | | | | |
| NUSS | | | | |
| Beleuchtung mit Schalter | (RO-W96) | (RO-W12) | (RO-W16) | (RO-W19) |
| Beleuchtung mit Funk und Dimmer | (RO-F96) | (RO-F12) | (RO-F16) | (RO-F19) |

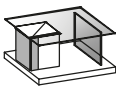
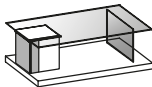
| | | | | |
|--|---|---|---|---|
| jedes Glasbord maximal 5 kg belastbar |  |  |  |  |
| | B/T/H in cm: 40 / 25,5 / 111,8 | B/T/H in cm: 40 / 25,5 / 111,8 | B/T/H in cm: 40 / 25,5 / 134,4 | B/T/H in cm: 40 / 25,5 / 134,4 |
| Beschreibung | Wandpaneel-Stein 40/112, 3 Glasborde, Paneel links | Wandpaneel-Stein 40/112, 3 Glasborde, Paneel rechts | Wandpaneel-Stein 40/134, 4 Glasborde, Paneel links | Wandpaneel-Stein 40/134, 4 Glasborde, Paneel rechts |
| Artikelnummer | ROW43S-L | ROW43S-R | ROW44S-L | ROW44S-R |
| EICHE | | | | |
| NUSS | | | | |
| Beleuchtung mit Schalter | (RO-WW43S) | | (RO-WW44S) | |
| Beleuchtung mit Funk und Dimmer | (RO-FW43S) | | (RO-FW44S) | |





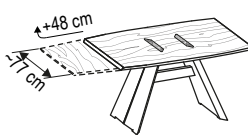
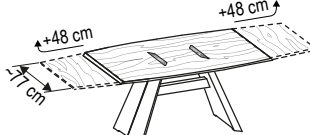

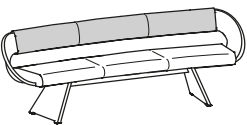

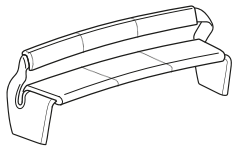

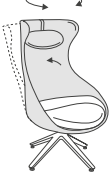



| | | | |
|------------------------------------|---|---|--|
| Glasbord maximal 5 kg belastbar | Bestückbar mit max. 2 beleuchtete Glasborde. | | Bestückbar mit max. 2 beleuchtete Glasborde. |
| |  |  |  |
| | B/T/H in cm: 95,6 / 28 / 79,6 | B/T/H in cm: 95,6 / 28 / 79,6 | B/T/H in cm: 95,6 / 21 / 0,8 |
| Beschreibung | Wandpaneel 96/80, 1 Glasbord | Wandpaneel-Stein 96/80, 1 Glasbord | Glasbord 96 für Steinpaneel |
| Artikelnummer | ROW96H | ROW96S | ROWG96 |
| EICHE | | | |
| NUSS | | | |
| Beleuchtung mit Schalter | (RO-W96) | | -- |
| Beleuchtung mit Funk und Dimmer | (RO-F96) | | -- |
| Beleuchtung ohne Schalter | -- | | (RO-O96)* |



| | | | | | |
|---------------|--|--|--|---|---|
| | Couchtisch mit 4 Doppellenrollen Korpus mit Tür links angeschlagen Gesamtbelastung maximal 40 kg | Couchtisch mit 4 Doppellenrollen Korpus mit Tür links angeschlagen Gesamtbelastung maximal 40 kg | Bodenplatte anthrazit pulverbeschichtet Glasplatte anthrazit, ca. 20 cm zum Anheben Gesamtbelastung maximal 20 kg | Tablett abnehmbar Gesamtbelastung max. 10 kg | Tablett abnehmbar Gesamtbelastung max. 10 kg |
| |  |  |  |  |  |
| | B/T/H in cm: 80,6 / 80,6 / 42,3 | B/T/H in cm: 120,6 / 75,6 / 42,3 | B/T/H in cm: 80 / 80 / 38 | B/T/H in cm: 51,2 / 45 / 55,6 | B/T/H in cm: 51,2 / 50 / 55,6 |
| Beschreibung | Couchtisch 81/81 | Couchtisch 76/121 | Couchtisch rund D 80, höhenverstellbare Platte | Beistelltisch Flex, rund D 45 | Beistelltisch Flex, rund D 50 |
| Artikelnummer | ROC88 | ROC71 | ROCR80 | ROBF45 | ROBF50 |
| EICHE | | | | | |
| NUSS | | | | | |





| | | | | | | |
|---|---|---------------|---------------|---------------|---|--|
| Tischplatte 2,6 cm Tischgestell und Platte Massivholz |  | | | | Auszugschienen Metall  | Auszugschienen Metall  |
| | | | | | nur für Tischlänge 140 möglich | nur für Tischlänge 160, 180, 200 möglich |
| Beschreibung | Speisezimmertisch abgerundet | | | | 1 Tischverlängerung 1x 48 | 2 Tischverlängerungen 2x 48 |
| B/T/H in cm: | 96,5 / 140 | 99 / 160 | 100 / 180 | 100 / 200 | + 48 cm | + 2x 48 cm |
| Artikelnummer | ROT114 | ROT116 | ROT118 | ROT120 | RO-1V | RO-2V |
| EICHE | | | | | | |
| NUSS | | | | | | |

| | | | | | | | | | | | | |
|--|--|-------|------------------------|-------------------------------------|-------|------------------------|----------------------------|-------|------------------------|----------------------------|-------|------------------------|
| Sitzpolsterung: Schaumstoff 3,5 cm Raumgewicht 50 Stauchhärte 75 Sitzhöhe ca. 49 cm Gesamttiefe ca. 71 cm Gesamthöhe ca. 81 cm | Rückenlehne und Sitz unterschiedliche Bezüge möglich! | | | | | | | | | | | |
| |  | | | | | | | | | | | |
| | Bei Bestellung angeben | | | | | | | | | | | |
| | <input type="checkbox"/> Bezug Rückenlehne | | | <input type="checkbox"/> Bezug Sitz | | | | | | | | |
| Beschreibung | Sitzbank abgerundet 187 cm | | | Sitzbank abgerundet 207 cm | | | Sitzbank abgerundet 227 cm | | | Sitzbank abgerundet 247 cm | | |
| passende Tischgröße | 140 cm abgerundet | | | 160 cm abgerundet | | | 180 cm abgerundet | | | 200 cm abgerundet | | |
| Artikelnummer | ROAB14 | | | ROAB16 | | | ROAB18 | | | ROAB20 | | |
| Bezugstoff | Stoff | Leder | Leder-Stoff kombiniert | Stoff | Leder | Leder-Stoff kombiniert | Stoff | Leder | Leder-Stoff kombiniert | Stoff | Leder | Leder-Stoff kombiniert |
| EICHE | | | | | | | | | | | | |
| NUSS | | | | | | | | | | | | |

| | | | | | | | | | | | | |
|--|---|-------|--|----------------------------|-------|--|----------------------------|-------|--|----------------------------|-------|--|
| Sitzpolsterung: Schaumstoff 3,5 cm Raumgewicht 50 Stauchhärte 75 Sitzhöhe ca. 50 cm Gesamttiefe ca. 66 cm Gesamthöhe ca. 83 cm |  | | | | | | | | | | | |
| | | | | | | | | | | | | |
| Beschreibung | Sitzbank abgerundet 172 cm | | | Sitzbank abgerundet 192 cm | | | Sitzbank abgerundet 212 cm | | | Sitzbank abgerundet 232 cm | | |
| passende Tischgröße | 140 cm abgerundet | | | 160 cm abgerundet | | | 180 cm abgerundet | | | 200 cm abgerundet | | |
| Artikelnummer | ROABR17 | | | ROABR19 | | | ROABR21 | | | ROABR23 | | |
| Bezugstoff | Stoff | Leder | | Stoff | Leder | | Stoff | Leder | | Stoff | Leder | |
| EICHE | | | | | | | | | | | | |
| NUSS | Nicht lieferbar ! | | | Nicht lieferbar ! | | | Nicht lieferbar ! | | | Nicht lieferbar ! | | |

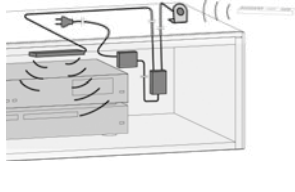
| | | | | | | | | | | | | | | | | |
|--|---|--|---|-------|---|----------------------------|--|----------------------------|---|----------------------------|--|----------------------------|---|-------|--|--|
| Ohrensessel / Hocker: Sitzhöhe ca. 45 cm mit Filzgleiter | Nackenkissen gleicher Bezug wie Schale Schale und Sitz unterschiedliche Bezüge möglich!  <div style="border: 1px solid black; padding: 5px; display: inline-block;"> Bei Bestellung angeben <input type="checkbox"/> Bezug Schale <input type="checkbox"/> Bezug Sitz </div> | | | | Schale und Sitz unterschiedliche Bezüge möglich!  <div style="border: 1px solid black; padding: 5px; display: inline-block;"> Bei Bestellung angeben <input type="checkbox"/> Bezug Schale <input type="checkbox"/> Bezug Sitz </div> | | | | | | | | | | | |
| | B/T/H in cm: ca. 78 / 83 / 123 | | | | B/T/H in cm: ca. 52 / 51 / 45 | | | | | | | | | | | |
| | Beschreibung | | | | Ohrensessel 15 gepolstert | | | | Hocker 15 gepolstert | | | | | | | |
| | Artikelnummer | | | | ROOS15 | | | | ROH015 | | | | | | | |
| | Bezugstoff | | Stoff | Leder | Schale Stoff Sitz Leder | Schale Leder Sitz Stoff | Stoff | Leder | Schale Stoff Sitz Leder | Schale Leder Sitz Stoff | | | | | | |
| EICHE | | | | | | | | | | | | | | | | |
| NUSS | | | | | | | | | | | | | | | | |
| Sitzhöhe ca. 49 cm Alle Stühle mit Kunststoff- gleiter (Filzgleiter sind dazugepackt) | Rückenschale anderer Bezug möglich  <div style="border: 1px solid black; padding: 5px; display: inline-block;"> Bei Bestellung angeben <input type="checkbox"/> Bezug Rückenschale <input type="checkbox"/> Bezug Sitz </div> | | | | Rückenschale anderer Bezug möglich  <div style="border: 1px solid black; padding: 5px; display: inline-block;"> Bei Bestellung angeben <input type="checkbox"/> Bezug Rückenschale <input type="checkbox"/> Bezug Sitz </div> | | | | Rückenschale anderer Bezug möglich  <div style="border: 1px solid black; padding: 5px; display: inline-block;"> Bei Bestellung angeben <input type="checkbox"/> Bezug Rückenschale <input type="checkbox"/> Bezug Sitz </div> | | | | | | | |
| | B/T/H in cm: ca. 55 / 61 / 88 | | | | B/T/H in cm: ca. 50 / 61 / 85 | | | | B/T/H in cm: ca. 50 / 61 / 85 | | | | | | | |
| | Beschreibung | | | | Stuhl 64, Sitz und Rücken gepolstert | | | | Stuhl 65 gepolstert, Metallgestell | | | | Stuhl 66 gepolstert, Holzgestell | | | |
| | Artikelnummer | | | | ROSEGP64 | | | | ROSEGP65 | | | | ROSEGP66 | | | |
| | Bezugstoff | | Stoff | Leder | Leder-Stoff kombiniert | Stoff | Leder | Rücken Stoff Sitz Leder | Rücken Leder Sitz Stoff | Stoff | Leder | Rücken Stoff Sitz Leder | Rücken Leder Sitz Stoff | | | |
| EICHE | | | | | | | | | | | | | | | | |
| NUSS | | | | | | | | | | | | | | | | |
| Sitzhöhe ca. 49 cm Alle Stühle mit Kunststoff- gleiter (Filzgleiter sind dazugepackt) | Rückenschale anderer Bezug möglich  <div style="border: 1px solid black; padding: 5px; display: inline-block;"> Bei Bestellung angeben <input type="checkbox"/> Bezug Rückenlehne <input type="checkbox"/> Bezug Sitz </div> | | | |  B/T/H in cm: ca. 54 / 57 / 82 | |  B/T/H in cm: ca. 57 / 57 / 82 | | Sitz drehbar mit Wippfunktion  B/T/H in cm: ca. 60 / 58 / 82 | | | | | | | |
| | B/T/H in cm: ca. 58 / 62 / 82 | | | | | | | | | | | | | | | |
| | Beschreibung | | | | Stuhl 77 mit Armlehnen, Sitz und Rücken gepolstert | | | | Stuhl 26, Sitz und Rücken gepolstert | | Stuhl 36 gepolstert, Rücken Wipplehne | | Stuhl 76, gepolstert mit Armlehnen, Metallgestell | | | |
| | Artikelnummer | | | | ROSAGP77 | | | | ROSEGP26 | | ROSEGP36 | | ROSAGP76 | | | |
| | Bezugstoff | | Stoff | Leder | Leder-Stoff kombiniert | Stoff | Leder | Stoff | Leder | Stoff | Leder | | | | | |
| EICHE | | | | | | | | | | | | | | | | |
| NUSS | | | | | | | | | | | | | | | | |
| Sitzhöhe ca. 49 cm Alle Stühle mit Kunststoff- gleiter (Filzgleiter sind dazugepackt) | Stuhl stapelbar | | Stuhl stapelbar | | Stuhl stapelbar | | Stuhl stapelbar | | Stuhl stapelbar | | Stuhl stapelbar | | | | | |
| |  B/T/H in cm: ca. 54 / 61 / 86 | |  B/T/H in cm: ca. 54 / 57 / 82 | |  B/T/H in cm: ca. 53 / 57 / 82 | |  B/T/H in cm: ca. 57 / 58 / 83 | |  B/T/H in cm: ca. 51 / 49 / 93 | |  B/T/H in cm: ca. 52 / 51,5 / 103 | | | | | |
| | Beschreibung | | Stuhl 55, Sitz gepolstert, Rücken Holz | | Stuhl 35, Sitz gepolstert, Rücken Holz | | Stuhl 35, Sitz und Rücken gepolstert | | Stuhl 37, gepolstert mit Armlehnen | | Barstuhl 35, Sitzhöhe ca. 66 cm | | Barstuhl 35, Sitzhöhe ca. 76 cm | | | |
| | Artikelnummer | | ROSEHP55 | | ROSEHP35 | | ROSEGP35 | | ROSAGP37 | | ROBAN35 | | ROBAH35 | | | |
| | Bezugstoff | | Stoff | Leder | Stoff | Leder | Stoff | Leder | Stoff | Leder | Stoff | Leder | Stoff | Leder | | |
| EICHE | | | | | | | | | | | | | | | | |
| NUSS | | | | | | | | | | | | | | | | |

| | | | | |
|---------------|---|---------------|---|--|
| | (Tischlerplatte furniert, rundum bekantet) max. Länge 252 cm max. Breite 110 cm Materialdicke: 14, 20, oder 23 mm  (Berechnet wird mindestens 0,5 m²) | | - Bewegungsmelder - 6x LED, 0,5 Watt - mit USB-Ladekabel - bei USB auffadbar - individ. Montage unter Fachboden - keine Verkabelung notwendig  B/T/H in cm: 10 / 8,5 / 1 | Netz-Stecker mit USB-Anschluss zum Laden der Akku-LED-Leuchte (Standard USB-Ladegerät 5V/DC, 1 Ampere, 100-240 V)  |
| Beschreibung | Blende beidseitig furniert | Beschreibung | Akku-LED-Leuchte mit Bewegungsmelder | USB-Ladegerät |
| Artikelnummer | ROBLBS | Artikelnummer | ROALEU | ROUSB |
| EICHE | (pro m²) | | | |
| NUSS | (pro m²) | | | |

| | | | | |
|---------------|--|---|---|---|
| | Leitet die Signale von Infrarot-Fernbedienungen durch geschlossene Möbelfronten. Die Geräte müssen sich in einem Korpus befinden - dürfen nicht durch eine Mittelseite getrennt sein.  | HOLZPFLEGE | | STOFFPFLEGE |
| | | 250 ml VOGLAUER Pflegeöl und Poliertuch  Das original VOGLAUER Pflegeöl reinigt bzw. frischt die Oberfläche auf und bildet dabei einen atmungsaktiven Schutzfilm | Je 100 ml VOGLAUER Reinigungsmilch und Reparaturöl, Scotch-Brite und Poliertücher  Zum Reparieren von kleinen Oberflächenschäden und Verunreinigungen | Je 200 ml Demineralisiertes Reinigungswasser und Kunstfasereiniger, Reinigungshandschuh, Bürste und Tuch.  Zur Reinigung und Pflege von Kunstfaserbezügen <u>f. Kollektion: CURL, CHALET, VINTAGE</u> |
| Beschreibung | Infrarot-Repeater | Pflegeset | Reparaturset | Pflege- und Reinigungsset für Kunstfaserstoffe |
| Artikelnummer | ROLIR | ROPSET | RORSET | ROVISET |

| | | | | |
|---------------|--|--|--|--|
| | LEDERPFLEGE | | | |
| | Je 200 ml Sanftreiniger und Pflegelotion mit Lichtschutz, Schwamm und Tücher.  Das original VOGLAUER Lederpflegeset für gründliche und sanfte Reinigung sowie Imprägnierung des Leders. <u>Empfehlung:</u> 2 - 4 Anwendungen pro Jahr. | Zur Entfernung von stärkeren, nicht fetthaltigen Verschmutzungen und Staubbagerungen auf dem Leder.  | Hochwirksame Imprägnierung und Lichtschutz. Das Leder wird rückgefettet und bleibt somit geschmeidig. Verzögert das Verblässen der Farbe.  | Zum Auffrischen der Lederfarbe bei leicht ausgebleichetem oder abgenutztem Leder. <u>Empfehlung:</u> Abschließend mit Pflegelotion imprägnieren! LEDERFARBE angeben!  |
| Beschreibung | Lederpflegeset | Leder Intensivreiniger 200 ml | Leder Pflegelotion 200 ml | Leder Farblotion 200 ml |
| Artikelnummer | ROLESET | ROLEREI | ROLEPFL | ROLEFAL |

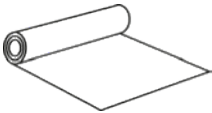
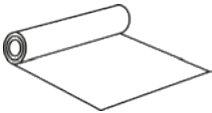
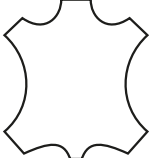
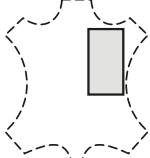
| | | | | |
|---------------|--|--|--|---|
| | MÖBELBEZUGSMATERIALIEN | | | |
| | <u>Stoffkollektion:</u> CURL, CHALET, VINTAGE  Stoffbreite 140 cm | <u>Stoffkollektion:</u> LODEN  Stoffbreite 150 cm | <u>Lederkollektion:</u> MONTAN  | <u>Lederkollektion:</u> MONTAN  maximal 80/80 cm (Berechnet wird mindestens 0,5 m²) |
| Beschreibung | Möbelbezugsstoff | Möbelbezugsstoff | Rindslederhaut komplett ca. 4 - 5 m² | Lederzuschnitt |
| Artikelnummer | ROMBST | ROMBST | ROLEHAU | ROLEZU |
| | (pro lfm) | (pro lfm) | (pro Stück) | (pro m²) |

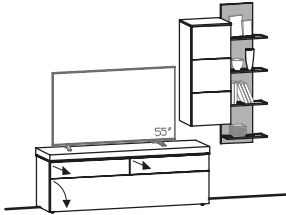
| | | | |
|---|--|--|---|
| Vorschlag 129 B/T/H in cm: 224 / 42,8 / 188  | Artikelnummer wie Abbildung | ROV129-L | |
| | Artikelnummer spiegelbildlich | ROV129-R | |
| | Holzart | EICHE | NUSS |
| | Schublade 160 statt Klappe (RO-S16) | | |
| | Beleuchtung mit Schalter (RO-WW44S) | | |
| | Beleuchtung mit Funk und Dimmer (RO-FW44S) | | |
| | Kabeldurchlass (RO-D) | | |
| | Vorschlag (Abb.) bestehend aus: | 1x ROL16 1x ROHE40-R 1x ROW44S-L | Lowboard 160, 1 Klappe, 2 Laden Hängeelement 40/128, 1-türig, Türanschlag rechts Wandpaneel-Stein 40/134, 4 Glasborde, Paneel links |

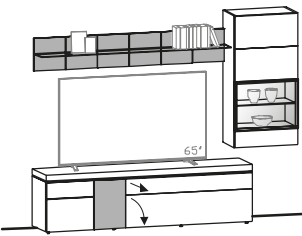
| | | | |
|---|---|---|-------------|
| Vorschlag 138 B/T/H in cm: 256 / 42,8 / 201,6  | Artikelnummer wie Abbildung | ROV138-L | |
| | Artikelnummer spiegelbildlich | ROV138-R | |
| | Holzart | EICHE | NUSS |
| | Schublade 128 statt Klappe (RO-S12) | | |
| | Vitrinen und Bordbeleuchtung mit Schalter (W: RO-W64, RO-W19) | | |
| | Vitrinen und Bordbeleuchtung mit Funk (F: RO-F64, RO-F19) | | |
| | Beleuchtung kompl. mit Schalter (inkl. Frontspot) (BW: RO-W1, RO-W64, RO-W19) | | |
| | Beleuchtung kompl. mit Funk (inkl. Frontspot) (BF: RO-F1, RO-F64, RO-F19) | | |
| | Steinrückwand (RO-SR64) | | |
| | Kabeldurchlass (RO-D) | | |
| Vorschlag (Abb.) bestehend aus: | 1x ROL20S-L 1x ROHE64G-R 1x ROWB19S | Lowboard 208, 2 Türen, 1 Klappe, 1 Lade, Steinakzent, Türen links Hängevitrine 64/128, 1-türig, Türanschlag rechts Wandbord-Stein 192 | |

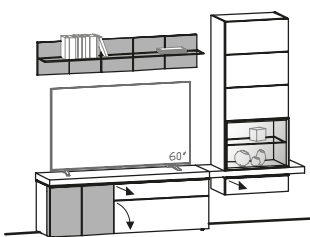
| | | | |
|---|---|---|-------------|
| Vorschlag 142 B/T/H in cm: 256,4 / 42,8 / 202,9  | Artikelnummer wie Abbildung | ROV142-L | |
| | Artikelnummer spiegelbildlich | ROV142-R | |
| | Holzart | EICHE | NUSS |
| | Schublade 96 statt Klappe (RO-S96) | | |
| | Vitrinen und Bordbeleuchtung mit Schalter (W: RO-W64, RO-W16) | | |
| | Vitrinen und Bordbeleuchtung mit Funk (F: RO-F64, RO-F16) | | |
| | Beleuchtung kompl. mit Schalter (inkl. Frontspot) (BW: RO-W2, RO-W64, RO-W16) | | |
| | Beleuchtung kompl. mit Funk (inkl. Frontspot) (BF: RO-F2, RO-F64, RO-F16) | | |
| | Steinrückwand (RO-SR64) | | |
| | Kabeldurchlass (RO-D) | | |
| Vorschlag (Abb.) bestehend aus: | 1x ROL16S-L 1x ROHK96-R 1x ROWB16S | Lowboard 160, 2 Türen, 1 Klappe, 1 Lade, Steinakzent, Türen links Hänge-Kombielement 96/169, 2 Türen, 1 Lade, Türanschlag rechts Wandbord-Stein 160 | |

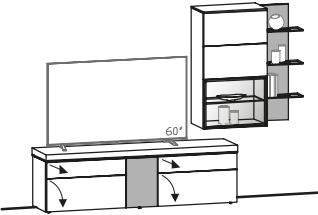
| | | | |
|---|---|---|--|
| Vorschlag 155 B/T/H in cm: 264 / 42,8 / 187  | Artikelnummer wie Abbildung | ROV155-L | |
| | Artikelnummer spiegelbildlich | ROV155-R | |
| | Holzart | EICHE | NUSS |
| | Schublade 80 statt Klappe (RO-S80)* | | |
| | Vitrinen und Bordbeleuchtung mit Schalter (W: RO-W64, RO-WW43S) | | |
| | Vitrinen und Bordbeleuchtung mit Funk (F: RO-F64, RO-FW43S) | | |
| | Beleuchtung kompl. mit Schalter (inkl. Frontspot) (BW: RO-W1, RO-W64, RO-WW43S) | | |
| | Beleuchtung kompl. mit Funk (inkl. Frontspot) (BF: RO-F1, RO-F64, RO-FW43S) | | |
| | Steinrückwand (RO-SR64) | | |
| | Kabeldurchlass (RO-D) | | |
| | Vorschlag (Abb.) bestehend aus: | 1x ROL19M 1x ROHE6G-R 1x ROW43S-L | Lowboard 192, 1 Tür, 2 Klappen, 2 Laden, Steinakzent Hängevitrine 64/114, 2 Türen, Türanschlag rechts Wandpaneel-Stein 40/112, 3 Glasborde, Paneel links |

| | | | |
|---|--|---|---|
| Vorschlag 168 B/T/H in cm: 280,4 / 42,8 / 187  | Artikelnummer wie Abbildung | ROV168-L | |
| | Artikelnummer spiegelbildlich | ROV168-R | |
| | Holzart | EICHE | NUSS |
| | Schublade 160 statt Klappe (RO-S16) | | |
| | Vitrinen und Bordbeleuchtung mit Schalter (W: RO-W64, RO-W16) | | |
| | Vitrinen und Bordbeleuchtung mit Funk (F: RO-F64, RO-F16) | | |
| | Beleuchtung kompl. mit Schalter (inkl. Frontspot) (BW: RO-BW641, RO-W16) | | |
| | Beleuchtung kompl. mit Funk (inkl. Frontspot) (BF: RO-BF641, RO-F16) | | |
| | Steinrückwand (RO-SR64) | | |
| | Kabeldurchlass (RO-D) | | |
| | Vorschlag (Abb.) bestehend aus: | 1x ROHL16 1x ROHK120-L 1x ROWB16S | Hänge-Lowboard 160, 1 Klappe, 2 Laden Hänge-Kombielement 120/121, 2-türig, Steinakzent, Ausführung links Wandbord-Stein 160 |

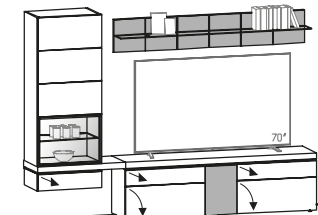
| | | | |
|---|---|--|--|
| Vorschlag 181 B/T/H in cm: 280,4 / 42,8 / 202,9  | Artikelnummer wie Abbildung | ROV181-L | |
| | Artikelnummer spiegelbildlich | ROV181-R | |
| | Holzart | EICHE | NUSS |
| | Schublade 80 statt Klappe (RO-S80)* | | |
| | Vitrinen und Bordbeleuchtung mit Schalter (W: RO-W64, RO-W19) | | |
| | Vitrinen und Bordbeleuchtung mit Funk (F: RO-F64, RO-F19) | | |
| | Beleuchtung kompl. mit Schalter (inkl. Frontspot) (BW: RO-W1, RO-W64, RO-W19) | | |
| | Beleuchtung kompl. mit Funk (inkl. Frontspot) (BF: RO-F1, RO-F64, RO-F19) | | |
| | Steinrückwand (RO-SR64) | | |
| | Kabeldurchlass (RO-D) | | |
| | Vorschlag (Abb.) bestehend aus: | 1x ROL19M 1x ROHK88-L 1x ROWB19S | Lowboard 192, 1 Tür, 2 Klappen, 2 Laden, Steinakzent Hänge-Kombielement 88/169, 2 Türen, 1 Lade, Ausführung links Wandbord-Stein 192 |

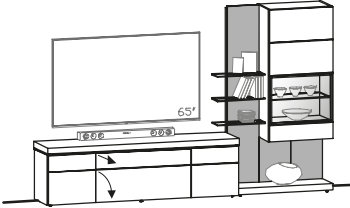
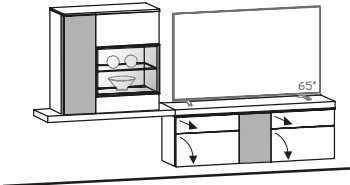
| | | | | | | | | | | | | |
|---|---|---|-------------|------------|--|---|--------------|--|---|-------------|---|--|
| Vorschlag 194 B/T/H in cm: 288,4 / 43,2 / 201,6  | Artikelnummer wie Abbildung | ROV194-L | | | | | | | | | | |
| | Artikelnummer spiegelbildlich | ROV194-R | | | | | | | | | | |
| | Holzart | EICHE | NUSS | | | | | | | | | |
| | Schublade 160 statt Klappe (RO-S16)* | | | | | | | | | | | |
| | Vitrinen und Bordbeleuchtung mit Schalter (W: RO-WP64, RO-W64) | | | | | | | | | | | |
| | Vitrinen und Bordbeleuchtung mit Funk (F: RO-FP64, RO-F64) | | | | | | | | | | | |
| | Beleuchtung kompl. mit Schalter (inkl. Frontspot) (BW: RO-WP64, RO-BW642) | | | | | | | | | | | |
| | Beleuchtung kompl. mit Funk (inkl. Frontspot) (BF: RO-FP64, RO-BF642) | | | | | | | | | | | |
| | Steinrückwand (RO-SR66) | | | | | | | | | | | |
| | Kabeldurchlass (RO-D) | | | | | | | | | | | |
| Vorschlag (Abb.) bestehend aus: <table border="0" style="width: 100%;"> <tr> <td style="width: 33%;">1x ROL16</td> <td style="width: 33%;">Lowboard 160, 1 Klappe, 2 Laden</td> <td style="width: 33%;"></td> </tr> <tr> <td>1x ROP64</td> <td>Steinpaneel 64/202, Podest, 3 Glasborde</td> <td></td> </tr> <tr> <td>1x ROV64S-R</td> <td>Vitrine 64, 4 Türen, Steinakzent, Ausführung rechts</td> <td></td> </tr> </table> | | | | 1x ROL16 | Lowboard 160, 1 Klappe, 2 Laden | | 1x ROP64 | Steinpaneel 64/202, Podest, 3 Glasborde | | 1x ROV64S-R | Vitrine 64, 4 Türen, Steinakzent, Ausführung rechts | |
| 1x ROL16 | Lowboard 160, 1 Klappe, 2 Laden | | | | | | | | | | | |
| 1x ROP64 | Steinpaneel 64/202, Podest, 3 Glasborde | | | | | | | | | | | |
| 1x ROV64S-R | Vitrine 64, 4 Türen, Steinakzent, Ausführung rechts | | | | | | | | | | | |
| Vorschlag 207 B/T/H in cm: 288,2 / 42,8 / 179,5  | Artikelnummer wie Abbildung | ROV207-L | | | | | | | | | | |
| | Artikelnummer spiegelbildlich | ROV207-R | | | | | | | | | | |
| | Holzart | EICHE | NUSS | | | | | | | | | |
| | Schublade 96 statt Klappe (RO-S96) | | | | | | | | | | | |
| | Vitrinen und Bordbeleuchtung mit Schalter (RO-WK112) | | | | | | | | | | | |
| | Vitrinen und Bordbeleuchtung mit Funk (RO-FK112) | | | | | | | | | | | |
| | Steinrückwand (RO-SR64) | | | | | | | | | | | |
| | Kabeldurchlass (RO-D) | | | | | | | | | | | |
| | Vorschlag (Abb.) bestehend aus: <table border="0" style="width: 100%;"> <tr> <td style="width: 33%;">1x ROL19</td> <td style="width: 33%;">Lowboard 192, 2 Türen, 1 Klappe, 1 Lade</td> <td style="width: 33%;"></td> </tr> <tr> <td>1x ROK112-R</td> <td>Kombielement 112/180, 1 Tür, Glasablagen, Ausführung rechts</td> <td></td> </tr> </table> | | | | 1x ROL19 | Lowboard 192, 2 Türen, 1 Klappe, 1 Lade | | 1x ROK112-R | Kombielement 112/180, 1 Tür, Glasablagen, Ausführung rechts | | | |
| | 1x ROL19 | Lowboard 192, 2 Türen, 1 Klappe, 1 Lade | | | | | | | | | | |
| 1x ROK112-R | Kombielement 112/180, 1 Tür, Glasablagen, Ausführung rechts | | | | | | | | | | | |
| Vorschlag 221 B/T/H in cm: 288,4 / 42,8 / 171  | Artikelnummer wie Abbildung | ROV221-L | | | | | | | | | | |
| | Artikelnummer spiegelbildlich | ROV221-R | | | | | | | | | | |
| | Holzart | EICHE | NUSS | | | | | | | | | |
| | Schublade 64 statt Klappe (RO-S64)* | | | | | | | | | | | |
| | Vitrinenbeleuchtung mit Schalter (RO-W64) | | | | | | | | | | | |
| | Vitrinenbeleuchtung mit Funk und Dimmer (RO-F64) | | | | | | | | | | | |
| | Beleuchtung kompl. mit Schalter (inkl. Frontspot) (BW: RO-W1, RO-BW641) | | | | | | | | | | | |
| | Beleuchtung kompl. mit Funk (inkl. Frontspot) (BF: RO-F1, RO-BF641) | | | | | | | | | | | |
| | Steinrückwand (RO-SR64) | | | | | | | | | | | |
| | Kabeldurchlass (RO-D) | | | | | | | | | | | |
| Vorschlag (Abb.) bestehend aus: <table border="0" style="width: 100%;"> <tr> <td style="width: 33%;">1x ROHL16M</td> <td style="width: 33%;">Hänge-Lowboard 160, 1 Tür, 2 Klappen, 2 Laden, Steinakzent</td> <td style="width: 33%;"></td> </tr> <tr> <td>1x ROHK128-L</td> <td>Hänge-Kombielement 128/105, 2-türig, Steinakzent, Ausführung links</td> <td></td> </tr> </table> | | | | 1x ROHL16M | Hänge-Lowboard 160, 1 Tür, 2 Klappen, 2 Laden, Steinakzent | | 1x ROHK128-L | Hänge-Kombielement 128/105, 2-türig, Steinakzent, Ausführung links | | | | |
| 1x ROHL16M | Hänge-Lowboard 160, 1 Tür, 2 Klappen, 2 Laden, Steinakzent | | | | | | | | | | | |
| 1x ROHK128-L | Hänge-Kombielement 128/105, 2-türig, Steinakzent, Ausführung links | | | | | | | | | | | |

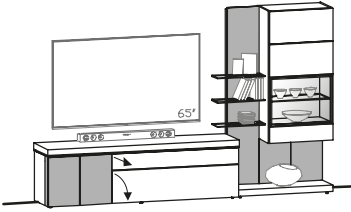
| | | | | |
|---|---|----------------------------|--|--|
| Vorschlag 233 B/T/H in cm: 288,2 / 42,8 / 179,5  | Artikelnummer wie Abbildung | ROV233-L | | |
| | Artikelnummer spiegelbildlich | ROV233-R | | |
| | Holzart | EICHE | NUSS | |
| | Schublade 128 statt Klappe (RO-S12) | | | |
| | Vitrinen und Bordbeleuchtung mit Schalter (RO-WK112) | | | |
| | Vitrinen und Bordbeleuchtung mit Funk (RO-FK112) | | | |
| | Beleuchtung kompl. mit Schalter (inkl. Frontspot) (BW: RO-W2, RO-WK112) | | | |
| | Beleuchtung kompl. mit Funk (inkl. Frontspot) (BF: RO-F2, RO-FK112) | | | |
| | Steinrückwand (RO-SR64) | | | |
| | Kabeldurchlass (RO-D) | | | |
| | Vorschlag (Abb.) bestehend aus: | 1x ROL19S-L 1x ROK112-R | Lowboard 192, 2 Türen, 1 Klappe, 1 Lade, Steinakzent, Türen links Kombielement 112/180, 1 Tür, Glasablagen, Ausführung rechts | |

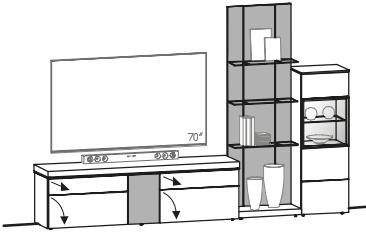
| | | | | |
|---|--|-------------------------------------|--|--|
| Vorschlag 246 B/T/H in cm: 304,2 / 42,8 / 201,6  | Artikelnummer wie Abbildung | ROV246-L | | |
| | Artikelnummer spiegelbildlich | ROV246-R | | |
| | Holzart | EICHE | NUSS | |
| | Schublade 80 statt Klappe (RO-S80)* | | | |
| | Vitrinen und Bordbeleuchtung mit Schalter (W: RO-WP64, RO-W48) | | | |
| | Vitrinen und Bordbeleuchtung mit Funk (F: RO-FP64, RO-F48) | | | |
| | Beleuchtung kompl. mit Schalter (inkl. Frontspot) (BW: RO-W1, RO-WP64, RO-W48) | | | |
| | Beleuchtung kompl. mit Funk (inkl. Frontspot) (BF: RO-F1, RO-FP64, RO-F48) | | | |
| | Steinrückwand (RO-SR44) | | | |
| | Kabeldurchlass (RO-D) | | | |
| | Vorschlag (Abb.) bestehend aus: | 1x ROL19M 1x ROP64 1x ROH48-R | Lowboard 192, 1 Tür, 2 Klappen, 2 Laden, Steinakzent Steinpaneel 64/202, Podest, 3 Glasborde Highboard 48, 1 Tür, Vitrinenteil, Türanschlag rechts | |

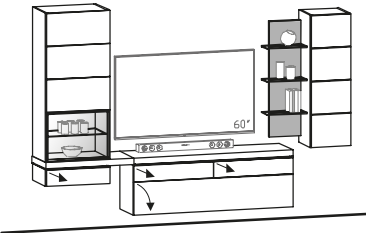
| | | | | |
|---|---|--|--|--|
| Vorschlag 259 B/T/H in cm: 308 / 42,8 / 218  | Artikelnummer wie Abbildung | ROV259-L | | |
| | Artikelnummer spiegelbildlich | ROV259-R | | |
| | Holzart | EICHE | NUSS | |
| | Schublade 160 statt Klappe (RO-S16) | | | |
| | Vitrinen und Bordbeleuchtung mit Schalter (W: RO-W64, RO-WW43S) | | | |
| | Vitrinen und Bordbeleuchtung mit Funk (F: RO-F64, RO-FW43S) | | | |
| | Steinrückwand (RO-SR64) | | | |
| | Kabeldurchlass (RO-D) | | | |
| | Vorschlag (Abb.) bestehend aus: | 1x ROHL16 1x ROHK88-L 1x ROW43S-R 1x ROHE40-R | Hänge-Lowboard 160, 1 Klappe, 2 Laden Hänge-Kombielement 88/169, 2 Türen, 1 Lade, Ausführung links Wandpaneel-Stein 40/112, 3 Glasborde, Paneel rechts Hängeelement 40/128, 1-türig, Türanschlag rechts | |

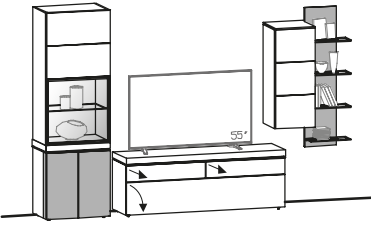
| | | | | | | | | | | | |
|--|--|-----------------|-------------|----------|---------------------------------|-------------|--|------------|---|-------------|--|
| <p>Vorschlag 272 B/T/H in cm: 312 / 43,2 / 201,6</p>  | Artikelnummer wie Abbildung | ROV272-L | | | | | | | | | |
| | Artikelnummer spiegelbildlich | ROV272-R | | | | | | | | | |
| | Holzart | EICHE | NUSS | | | | | | | | |
| | | | | | | | | | | | |
| | Schublade 160 statt Klappe (RO-S16) | | | | | | | | | | |
| | Vitrinen und Bordbeleuchtung mit Schalter (W: RO-W64, RO-WW44S) | | | | | | | | | | |
| | Vitrinen und Bordbeleuchtung mit Funk (F: RO-F64, RO-FW44S) | | | | | | | | | | |
| | Beleuchtung kompl. mit Schalter (inkl. Frontspot) (BW: RO-BW642, RO-WW44S) | | | | | | | | | | |
| | Beleuchtung kompl. mit Funk (inkl. Frontspot) (BF: RO-BF642, RO-FW44S) | | | | | | | | | | |
| | Steinrückwand (RO-SR66) | | | | | | | | | | |
| | Kabeldurchlass (RO-D) | | | | | | | | | | |
| <p>Vorschlag (Abb.) bestehend aus:</p> <table border="0"> <tr> <td>1x ROL16</td> <td>Lowboard 160, 1 Klappe, 2 Laden</td> </tr> <tr> <td>1x ROV64S-L</td> <td>Vitrine 64, 4 Türen, Steinakzent, Ausführung links</td> </tr> <tr> <td>1x ROHE4-R</td> <td>Hängeelement 40/98, 1-türig, Türanschlag rechts</td> </tr> <tr> <td>1x ROW44S-L</td> <td>Wandpaneel-Stein 40/134, 4 Glasborde, Paneel links</td> </tr> </table> | | | | 1x ROL16 | Lowboard 160, 1 Klappe, 2 Laden | 1x ROV64S-L | Vitrine 64, 4 Türen, Steinakzent, Ausführung links | 1x ROHE4-R | Hängeelement 40/98, 1-türig, Türanschlag rechts | 1x ROW44S-L | Wandpaneel-Stein 40/134, 4 Glasborde, Paneel links |
| 1x ROL16 | Lowboard 160, 1 Klappe, 2 Laden | | | | | | | | | | |
| 1x ROV64S-L | Vitrine 64, 4 Türen, Steinakzent, Ausführung links | | | | | | | | | | |
| 1x ROHE4-R | Hängeelement 40/98, 1-türig, Türanschlag rechts | | | | | | | | | | |
| 1x ROW44S-L | Wandpaneel-Stein 40/134, 4 Glasborde, Paneel links | | | | | | | | | | |

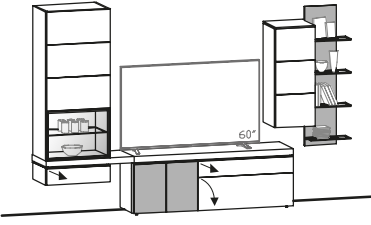
| | | | | | | | | | | | |
|---|---|-----------------|-------------|-------------|---|-------------|--|------------|---|-------------|--|
| <p>Vorschlag 285 B/T/H in cm: 312 / 42,8 / 202,9</p>  | Artikelnummer wie Abbildung | ROV285-L | | | | | | | | | |
| | Artikelnummer spiegelbildlich | ROV285-R | | | | | | | | | |
| | Holzart | EICHE | NUSS | | | | | | | | |
| | | | | | | | | | | | |
| | Schublade 96 statt Klappe (RO-S96) | | | | | | | | | | |
| | Vitrinen und Bordbeleuchtung mit Schalter (W: RO-W64, RO-WW44S) | | | | | | | | | | |
| | Vitrinen und Bordbeleuchtung mit Funk (F: RO-F64, RO-FW44S) | | | | | | | | | | |
| | Beleuchtung kompl. mit Schalter (inkl. Frontspot) (BW: RO-W2, RO-W64, RO-WW44S) | | | | | | | | | | |
| | Beleuchtung kompl. mit Funk (inkl. Frontspot) (BF: RO-F2, RO-F64, RO-FW44S) | | | | | | | | | | |
| | Steinrückwand (RO-SR64) | | | | | | | | | | |
| | Kabeldurchlass (RO-D) | | | | | | | | | | |
| <p>Vorschlag (Abb.) bestehend aus:</p> <table border="0"> <tr> <td>1x ROL16S-L</td> <td>Lowboard 160, 2 Türen, 1 Klappe, 1 Lade, Steinakzent, Türen links</td> </tr> <tr> <td>1x ROHK88-L</td> <td>Hänge-Kombielement 88/169, 2 Türen, 1 Lade, Ausführung links</td> </tr> <tr> <td>1x ROHE4-R</td> <td>Hängeelement 40/98, 1-türig, Türanschlag rechts</td> </tr> <tr> <td>1x ROW44S-L</td> <td>Wandpaneel-Stein 40/134, 4 Glasborde, Paneel links</td> </tr> </table> | | | | 1x ROL16S-L | Lowboard 160, 2 Türen, 1 Klappe, 1 Lade, Steinakzent, Türen links | 1x ROHK88-L | Hänge-Kombielement 88/169, 2 Türen, 1 Lade, Ausführung links | 1x ROHE4-R | Hängeelement 40/98, 1-türig, Türanschlag rechts | 1x ROW44S-L | Wandpaneel-Stein 40/134, 4 Glasborde, Paneel links |
| 1x ROL16S-L | Lowboard 160, 2 Türen, 1 Klappe, 1 Lade, Steinakzent, Türen links | | | | | | | | | | |
| 1x ROHK88-L | Hänge-Kombielement 88/169, 2 Türen, 1 Lade, Ausführung links | | | | | | | | | | |
| 1x ROHE4-R | Hängeelement 40/98, 1-türig, Türanschlag rechts | | | | | | | | | | |
| 1x ROW44S-L | Wandpaneel-Stein 40/134, 4 Glasborde, Paneel links | | | | | | | | | | |

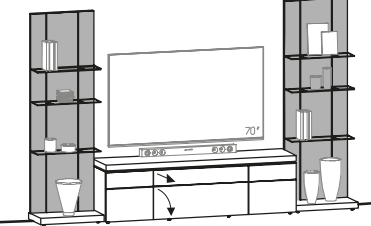
| | | | | | | | | | | |
|--|--|---|-------------|--|----------|---|----------|---|----------|---|
| <p>Vorschlag 294 B/T/H in cm: 320,2 / 42,8 / 201,6</p>  | Artikelnummer | ROV294 | | | | | | | | |
| | Holzart | EICHE | NUSS | | | | | | | |
| | | | | | | | | | | |
| | Schublade 96 statt Klappe (RO-S96) | | | | | | | | | |
| | Beleuchtung mit Schalter (W: 2x RO-WP64) | | | | | | | | | |
| | Beleuchtung mit Funk und Dimmer (F: 2x RO-FP64) | | | | | | | | | |
| | Kabeldurchlass (RO-D) | | | | | | | | | |
| | <p>Vorschlag (Abb.) bestehend aus:</p> <table border="0"> <tr> <td>1x ROP64</td> <td>Steinpaneel 64/202, Podest, 3 Glasborde</td> </tr> <tr> <td>1x ROL19</td> <td>Lowboard 192, 2 Türen, 1 Klappe, 1 Lade</td> </tr> <tr> <td>1x ROP64</td> <td>Steinpaneel 64/202, Podest, 3 Glasborde</td> </tr> </table> | | | | 1x ROP64 | Steinpaneel 64/202, Podest, 3 Glasborde | 1x ROL19 | Lowboard 192, 2 Türen, 1 Klappe, 1 Lade | 1x ROP64 | Steinpaneel 64/202, Podest, 3 Glasborde |
| | 1x ROP64 | Steinpaneel 64/202, Podest, 3 Glasborde | | | | | | | | |
| | 1x ROL19 | Lowboard 192, 2 Türen, 1 Klappe, 1 Lade | | | | | | | | |
| | 1x ROP64 | Steinpaneel 64/202, Podest, 3 Glasborde | | | | | | | | |

Vorschlag 298

B/T/H in cm: 324 / 42,8 / 185

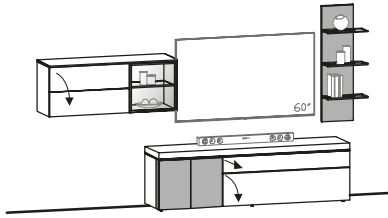

| | | |
|---|---|-------------|
| Artikelnummer wie Abbildung | ROV298-L | |
| Artikelnummer spiegelbildlich | ROV298-R | |
| Holzart | EICHE | NUSS |
| Schublade 128 statt Klappe (RO-S12) | | |
| Vitrinen und Bordbeleuchtung mit Schalter (W: RO-W48, RO-WW43S) | | |
| Vitrinen und Bordbeleuchtung mit Funk (F: RO-F48, RO-FW43S) | | |
| Beleuchtung kompl. mit Schalter (inkl. Frontspot) (BW: RO-W2, RO-W48, RO-WW43S) | | |
| Beleuchtung kompl. mit Funk (inkl. Frontspot) (BF: RO-F2, RO-F48, RO-FW43S) | | |
| Steinrückwand (RO-SR44) | | |
| Kabeldurchlass (RO-D) | | |
| Vorschlag (Abb.) bestehend aus: | 1x ROL19S-L Lowboard 192, 2 Türen, 1 Klappe, 1 Lade, Steinakzent, Türen links 1x ROHU12-R Hängeelement 128/50, 1 Glastür, 1 Klappe, Ausführung rechts 1x ROW43S-L Wandpaneel-Stein 40/112, 3 Glasborde, Paneel links | |



Design. Natur. Handwerk.



Bekenntnis zu Natur und Qualität seit über 80 Jahren

Innovativ mit Rücksicht auf die grüne und soziale Umwelt



| Umweltzeichen für  | Energie/Recycling  | Soziale Verantwortung  |
|--|--|---|
| <ul style="list-style-type: none"> • Rohstoff- und Energieverbrauch • geprüfte Inhaltsstoffe • Emissionen • Entsorgung/ Wiederverwertung • Verpackung • Vertrieb und Transport • Qualität, Sicherheit, Langlebigkeit • ausschließlich umwelt- und qualitätszertifizierte Lieferanten | <ul style="list-style-type: none"> • Thermische Verwertung von 95 % der Holzabfälle • Recycling sämtlicher Wasserlacke und Beizen • Energie stammt aus erneuerbaren Energieträgern • Bewusster Verzicht auf Klimaanlagen durch spezielles Nacht-Lüftungssystem | <ul style="list-style-type: none"> • Voglauer Akademie – Ausbildung der Mitarbeiter • kostenloses Shuttle-Service für Mitarbeiter • Firmenkantine • Unterstützung von Blaulichtorganisationen |

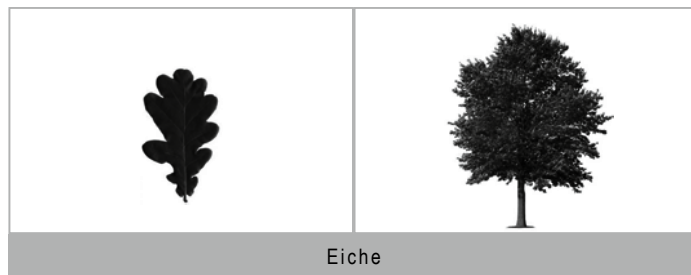

Holzmöbel für eine angenehme Raumatmosfera

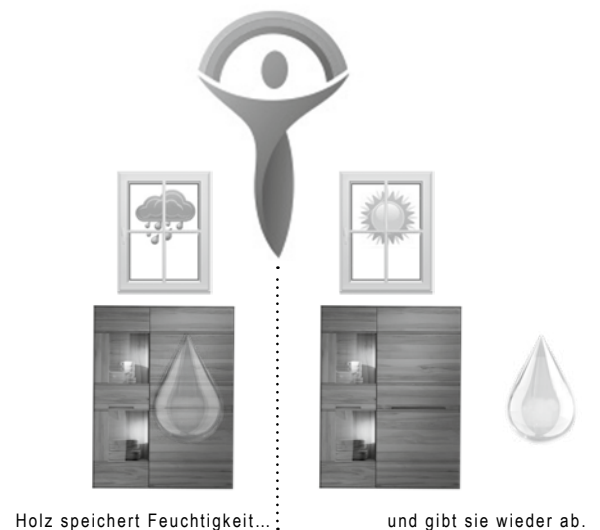



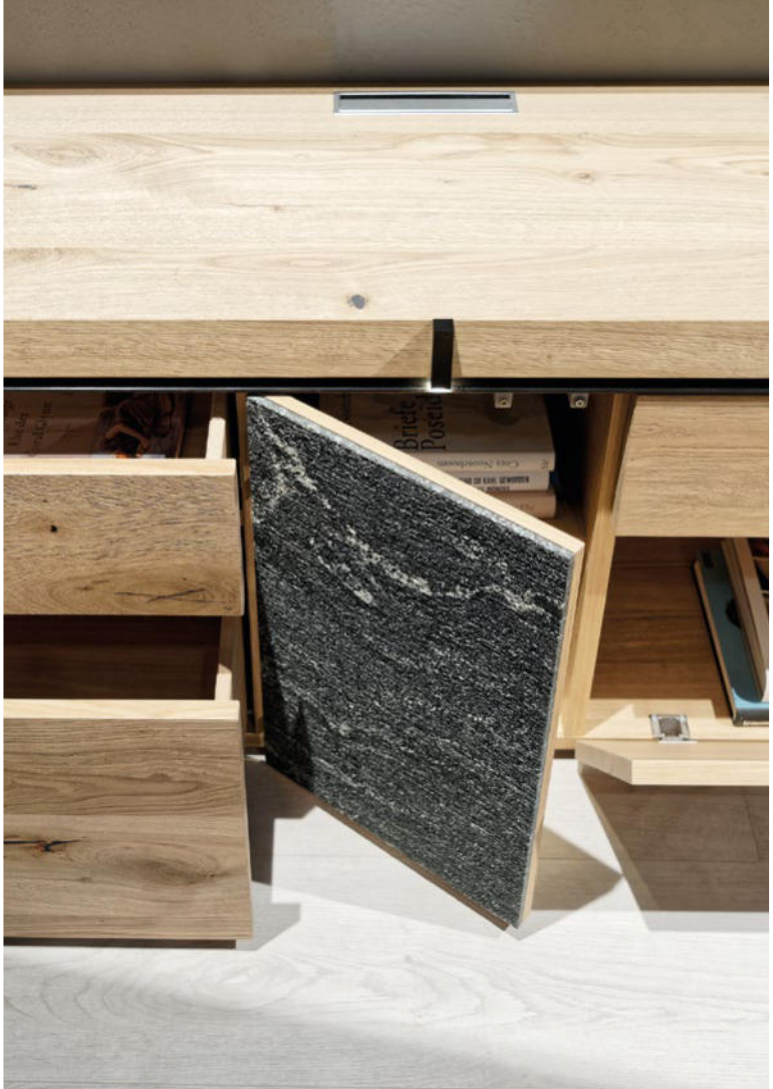
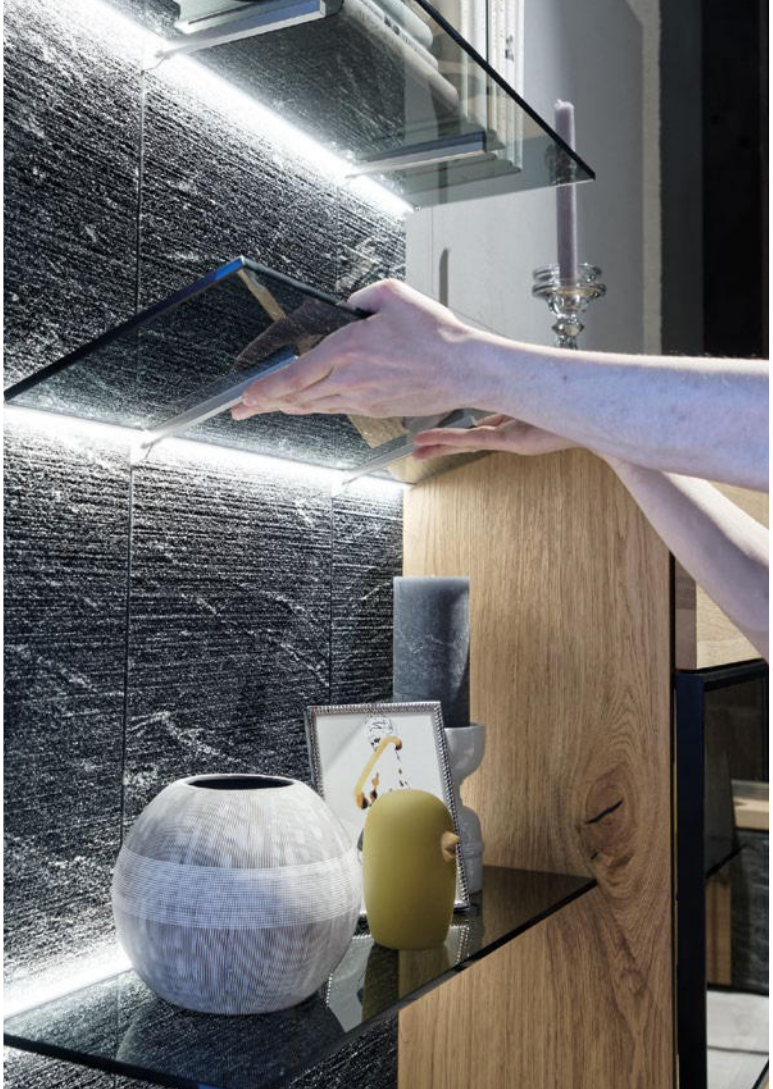

ALLEVOGLAUER MÖBELLINIEN



WOHNEN / SPEISEN



Valpin

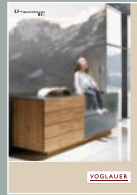

Vmontanara

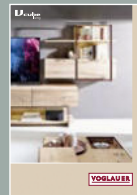

Vcuben living



Vrock living
NEUHEIT 2022



SCHLAFEN

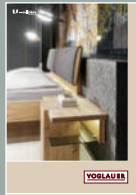

Valpin sleeping

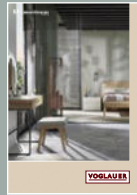

Vmontanara sleeping

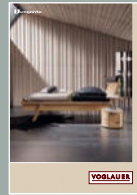

Vvaganto



DIELEN



Valpin

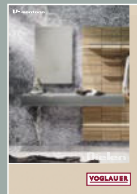

Vmontanara



Vrock coming
NEUHEIT 2022



BAD



Valpin
NEUHEIT 2022

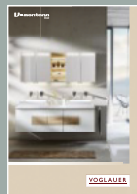

Vmontanara
NEUHEIT 2022



Vquell

ZERTIFIZIERT UND AUSGEZEICHNET



GERMAN
DESIGN
AWARD



VOGLAUER



www.voglauer.com