

Möbel LETZ

Finden und Wohlfühlen



Typenplan

Fresh von Thielemeyer - Badezimmer in Wildeiche/ Mineralstein grau

Wichtiger Hinweis für Sie

Etwaige Hinweise des Herstellers in dieser Produktinformation, die sich auf die Gewährleistung beziehen, haben für Sie keinerlei Bindungswirkung und können von Ihnen ignoriert werden. Ihre gesetzlichen Gewährleistungsrechte als Verbraucher uns gegenüber, als Ihrem Verkäufer, werden dadurch in keiner Weise berührt oder eingeschränkt. Sie können sich wegen aller Mängel jederzeit an uns wenden. Darüber hinaus gehende Herstellergarantien bleiben

Möbel Letz GmbH
Am Gewerbepark 11
06895 Zahna-Elster

Tel.: 035383 - 6018 50

Fax.: 035383 - 6018 17

Fresh Typenliste

Massivholz-Badraumsystem
Wildeiche und Strukturesche



THIELEMEYER
Manufaktur für Badmöbel

Unsere Werte

Wir stehen für natürliche und exklusive Schlafumgebungen in innovativem Design.

Für unsere Produkte nutzen wir das Beste, was die Natur zu bieten hat – ihre Einzigartigkeit.

Unsere Werte folgen einem einzigen Ziel: dem Maß Ihrer Zufriedenheit.



Qualität – Made in Germany

Seit jeher werden unsere Produkte in Deutschland gefertigt, genauer gesagt im ostwestfälischen Delbrück-Westenholz. Dort, wo Mensch, Natur und Handwerk unter Verwendung modernster Fertigungstechnik eine perfekte Einheit bilden, entstehen einzigartige Qualitätsprodukte.



Umwelt & Verantwortung

Wir lieben die Natur! Das ist für uns nicht nur eine soziale und ökologische Verantwortung, sondern Teil unserer Firmenphilosophie und ein Qualitätsmerkmal unserer Möbel. Unser selbstverständlich schadstofffreies Holz stammt aus nachhaltiger, verantwortungsvoller Forstwirtschaft.



Holz & Natur

Unser Rohstoff ist Massivholz. Mit seinem breiten Farbspektrum und seiner Natürlichkeit schafft es ein einzigartiges Raumgefühl. Das Material ist so vielseitig in seinen Verarbeitungsmöglichkeiten und gleichzeitig ist jedes gefertigte Möbelstück ein echtes Unikat.



Individualität & Design

Wir fertigen exzellentes Design nach Maß. Neben dem natürlichen Material sind es unsere präzise Fertigung, das Wissen unserer Mitarbeiter und sorgfältige Prozesse, die aus Einzelteilen individuelle Meisterstücke erschaffen.



Tradition & Handwerk

Bereits seit 1922 stehen wir für Fortschritt mit Tradition. Aus einer kleinen Tischlerei mit Ursprung im traditionellen Handwerk sind wir zu einem modernen Möbelproduzenten gewachsen. Die Erfahrung und der Faktor Mensch sind dabei unser höchstes Gut.

Das System Auf einen Blick



Ausführungen

Holz

Struktursche massiv



Wildeiche massiv im Altholz-Design

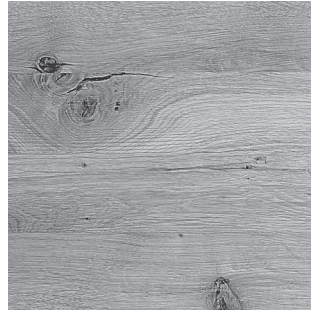

Optionen Waschtische

- komplett Keramik
- Mineralstein mit eingelassenem Mineralsteinbecken
- Mineralstein mit Aufsatzbecken Keramik
- Mineralstein mit Aufsatzbecken Mineralstein
- Massivholz mit Aufsatzbecken Keramik

Keramik

Weiß



Metall

Grau



Weiß

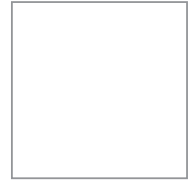

Mineralstein

Weiß



Grau



Aus Respekt zur Natur



Unser Holz stammt aus nachhaltiger, verantwortungsvoller Forstwirtschaft.

Planung

Gestalten Sie Ihre individuelle Lösung komfortabel mit „furnplan“, „SHD“ oder „Carat“.

furnplan
SHD AG | **SHD**
CARAT

Oberfläche



Je nach Holzart und deren natürlichen Eigenschaften werden unsere Materialien für die Oberflächenbehandlung ausgewählt. Diese entsprechen der DIN EN 71-3 „Sicherheit von Kinderspielzeugen“ und DIN 53160 „Speichel- und Schweißfestigkeit“. Speziell für die Badmöbel haben wir bei dem unabhängigen Prüfinstitut INTERTEK unseren Lack auf „Feuchtebeständigkeit“ prüfen lassen.

Siegel



Unsere Möbel sind mit dem Gütesiegel der Deutschen Gütegemeinschaft Möbel e.V. (DGM) auf Herz und Nieren geprüft und ausgezeichnet worden. Somit können wir Ihnen Sicherheit und Qualität garantieren.



Die Oberflächen unserer Badmöbel sind mit einem besonderen Lack versehen, der die strenge und unabhängige Prüfung „Feuchtebeständigkeit geprüft“ des Institutes INTERTEK bestanden hat.



Mit dem von der DGM e.V. entwickelten Emissionslabel werden Verbraucher jetzt noch besser vor gesundheitlichen Beeinträchtigungen durch Schadstoffemissionen geschützt. Für uns kommt nur das Beste infrage, daher trägt unsere gesamte Möbelkollektion die Klassifizierung A.



Das Holz für unsere Badmöbel ist PEFC-zertifiziert und stammt aus garantiert nachhaltig bewirtschafteten Wäldern.

Das System Auf einen Blick



Wandsystem für Unterschränke

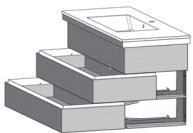

Unsere Unterschränke werden mit einem neuartigen Montagesystem aus Metall montiert und das hat folgende Vorteile:

- Einfache und schnelle Wandmontage.
- Die Waschtischplatte kann leicht positioniert werden.
- Exaktes Ausrichten durch einstellbaren Aufhängebeschlag
- Viel Bewegungsfreiraum zum Installieren.
- Leichtes Einhängen der Schubkästen.

Waschtischpflege

Keramik

Schützen Sie die Keramikoberfläche durch herabfallende, harte Gegenstände. Diese können zu Rissbildungen der Oberfläche führen, die nicht mehr zu beheben sind. Zur täglichen Reinigung wird ein handelsüblicher Badreiniger verwendet. Bei stärkerer Verschmutzung empfehlen wir die Verwendung von Reinigungsmilch wie z.B. „Stahlfix classic“.

Mineralstein

Dieser Mineralwerkstoff hat eine hohe Dichte, Wasser- und Verschleißfestigkeit sowie gute Hygiene-Eigenschaften. Zusätzlich ist er auch hitzebeständig und lebensmittelecht. Zur täglichen Reinigung wird ein handelsüblicher Badreiniger verwendet. Bei stärkerer Verschmutzung empfehlen wir die Verwendung von Reinigungsmilch wie z.B. „Stahlfix classic“.

Luftfeuchtigkeit im Badezimmer



Unsere Badmöbel sind für ein normales Raumklima geeignet. Für ausreichende Belüftung im Badezimmer ist zu sorgen. Das bedeutet, dass die kurzzeitig erhöhte Luftfeuchtigkeit durch das Baden oder Duschen den Möbeln nicht schadet, diese sollte jedoch schnell wieder abgeführt werden. Feuchtigkeitsrückstände, Spritzwasser oder Kondensat sollten am besten sofort mit einem trockenen Tuch entfernt werden, da längere Einwirkzeiten zu Quellschäden führen können.

Zubehör



- Wäschebox
- Utensilienboxen
- Einsätze für Schubkästen und Utensilienboxen
- LED-Beleuchtung
- Handtuchhalter
- Badewannenaufsatz

Sonderanfertigungen



Ihre Wünsche sind unser Maßstab. Selbst anspruchsvollste Sonderanfertigungen stellen wir präzise und in höchster Qualität her. Wir garantieren maximale Flexibilität für Möbelmaße und viele weitere Details, wie beispielsweise Anpassungen an Hängeschränke und Regaltypen.

Vorschlag 1

Basiselemente:
Hängespiegel, 62,0 cm breit (...042)
 Waschtisch, 62,0 cm breit
 Unterschrank **mit 2 Schubkästen** (...132)

2022



| Abbildung | Waschtisch | Farbe | Becken | Anschluss | Wildeiche | | Strukturesche | |
|-----------|------------------------------|--------------|------------------------------|---------------|------------------|--|------------------|--|
| | | | | | Art.-Nr. | | Art.-Nr. | |
| | Keramik | weiß | Keramik | | 800360 | | 801360 | |
| | Mineralstein Mineralstein | weiß grau | Mineralstein Mineralstein | | 800361 800362 | | 801361 801362 | |
| | Massivholz | | Keramik | Wandanschluss | 800363 | | 801363 | |
| | Mineralstein | weiß | Keramik | Wandanschluss | 800365 | | 801365 | |
| | Mineralstein | grau | Keramik | Wandanschluss | 800367 | | 801367 | |
| | Mineralstein Mineralstein | weiß grau | Mineralstein Mineralstein | | 800368 800369 | | 801368 801369 | |
| | | | | | | | | |
| | | | | | | | | |

Vorschlag 2

Basiselemente:
Hängespiegel, 62,0 cm breit (...042)
 Waschtisch, 62,0 cm breit
 Unterschrank **mit 1 Schubkasten** und einem **offenem Fach** (...133)



| Abbildung | Waschtisch | Farbe | Becken | Anschluss | Wildeiche | | Strukturesche | |
|-----------|------------------------------|--------------|------------------------------|---------------|------------------|--|------------------|--|
| | | | | | Art.-Nr. | | Art.-Nr. | |
| | Keramik | weiß | Keramik | | 800370 | | 801370 | |
| | Mineralstein Mineralstein | weiß grau | Mineralstein Mineralstein | | 800371 800372 | | 801371 801372 | |
| | Massivholz | | Keramik | Wandanschluss | 800373 | | 801373 | |
| | Mineralstein | weiß | Keramik | Wandanschluss | 800375 | | 801375 | |
| | Mineralstein | grau | Keramik | Wandanschluss | 800377 | | 801377 | |
| | Mineralstein Mineralstein | weiß grau | Mineralstein Mineralstein | | 800378 800379 | | 801378 801379 | |
| | | | | | | | | |
| | | | | | | | | |

| Zubehör | Art.-Nr. | |
|--|----------------------------|--|
| LED-Aufsatz-Beleuchtung, 2,9 W, schaltbar über Kippschalter | 800925 | |
| LED-Unterschrank-Beleuchtung 3-seitig, 10,6 W zum Anschluss benötigen Sie einen: Sensorschalter oder Bewegungssensor | 800913 800942 800941 | |

Vorschlag 17

2022

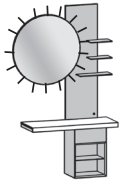



Basiselemente:

Rundspiegel links, beleuchtet, 114,8 cm breit (...059)

Waschtisch, 102,0 cm breit

Waschtisch-Unterbauschrank mit 1 Schubkasten und 1 Glasboden, 38,4 cm (...134)

Gesamtbreite: 114,8 cm

| Abbildung | Waschtisch | Farbe | Becken | Anschluss | Wildeiche | | Strukturesche | |
|--|--------------|-------|--------------|---------------|-----------|--|---------------|--|
| | | | | | Art.-Nr. | | Art.-Nr. | |
|   | Massivholz | | Keramik | Wandanschluss | 800783 | | 801783 | |
|   | Mineralstein | weiß | Keramik | Wandanschluss | 800785 | | 801785 | |
|   | Mineralstein | grau | Keramik | Wandanschluss | 800787 | | 801787 | |
|   | Mineralstein | weiß | Mineralstein | freistehend | 800789 | | 801789 | |
|   | Mineralstein | grau | Mineralstein | freistehend | 800791 | | 801791 | |
| | | | | | | | | |
| | | | | | | | | |
| | | | | | | | | |

Vorschlag 18

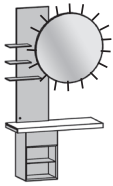





Basiselemente:

Rundspiegel rechts, beleuchtet, 114,8 cm breit (...060)

Waschtisch, 102,0 cm breit

Waschtisch-Unterbauschrank mit 1 Schubkasten und 1 Glasboden, 38,4 cm (...134)

Gesamtbreite: 114,8 cm

| Abbildung | Waschtisch | Farbe | Becken | Anschluss | Wildeiche | | Strukturesche | |
|--|--------------|-------|--------------|---------------|-----------|--|---------------|--|
| | | | | | Art.-Nr. | | Art.-Nr. | |
|   | Massivholz | | Keramik | Wandanschluss | 800793 | | 801793 | |
|   | Mineralstein | weiß | Keramik | Wandanschluss | 800795 | | 801795 | |
|   | Mineralstein | grau | Keramik | Wandanschluss | 800797 | | 801797 | |
|   | Mineralstein | weiß | Mineralstein | freistehend | 800799 | | 801799 | |
|   | Mineralstein | grau | Mineralstein | freistehend | 800801 | | 801801 | |
| | | | | | | | | |
| | | | | | | | | |
| | | | | | | | | |

| Zubehör | Art.-Nr. |
|---|----------|
| LED-Waschtisch-Unterbauschrank-Beleuchtung, 14,5 W, schaltbar über Kippschalter | 800909 |
| LED-Fach-Beleuchtung, 10,6 W, vorbereitet für den Anschluß an die Hauselektrik | 800921 |
| Sensorschalter für LED-Unterbauschrank-Beleuchtung | 800942 |
| Bewegungssensor LED-Unterbauschrank-Beleuchtung | 800941 |
| Design-Siphon, Messing verchromt | 800969 |

Vorschlag 3

Basiselemente:
Hängespiegel, 82,0 cm breit (...044)
 Waschtisch, 102,0 cm breit
 Unterschrank mit 2 Schubkästen (...112)

2022

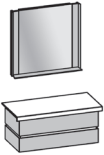

| Abbildung | Waschtisch | Farbe | Becken | Anschluss | Wildeiche | | Strukturesche | |
|-----------|------------------------------|--------------|------------------------------|--------------------------------|------------------|--|------------------|--|
| | | | | | Art.-Nr. | | Art.-Nr. | |
| | Keramik | weiß | Keramik | | 800290 | | 801290 | |
| | Mineralstein Mineralstein | weiß grau | Mineralstein Mineralstein | | 800291 800292 | | 801291 801292 | |
| | Massivholz | | Keramik | Wandanschluss | 800293 | | 801293 | |
| | Massivholz | | Keramik | freistehend | 800294 | | 801294 | |
| | Mineralstein Mineralstein | weiß grau | Keramik Keramik | Wandanschluss Wandanschluss | 800295 800297 | | 801295 801297 | |
| | Mineralstein Mineralstein | weiß grau | Keramik Keramik | freistehend freistehend | 800296 800298 | | 801296 801298 | |
| | Mineralstein Mineralstein | weiß grau | Mineralstein Mineralstein | freistehend freistehend | 800299 800300 | | 801299 801300 | |
| | | | | | | | | |

Vorschlag 4

Basiselemente:
Spiegelschrank, 82,0 cm breit (...048)
 Waschtisch, 102,0 cm breit
 Unterschrank mit 2 Schubkästen (...112)

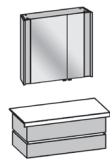

| Abbildung | Waschtisch | Farbe | Becken | Anschluss | Wildeiche | | Strukturesche | |
|-----------|------------------------------|--------------|------------------------------|--------------------------------|------------------|--|------------------|--|
| | | | | | Art.-Nr. | | Art.-Nr. | |
| | Keramik | weiß | Keramik | | 800350 | | 801350 | |
| | Mineralstein Mineralstein | weiß grau | Mineralstein Mineralstein | | 800351 800352 | | 801351 801352 | |
| | Massivholz | | Keramik | Wandanschluss | 800353 | | 801353 | |
| | Massivholz | | Keramik | freistehend | 800354 | | 801354 | |
| | Mineralstein Mineralstein | weiß grau | Keramik Keramik | Wandanschluss Wandanschluss | 800355 800357 | | 801355 801357 | |
| | Mineralstein Mineralstein | weiß grau | Keramik Keramik | freistehend freistehend | 800356 800358 | | 801356 801358 | |
| | Mineralstein Mineralstein | weiß grau | Mineralstein Mineralstein | freistehend freistehend | 800348 800349 | | 801348 801349 | |
| | | | | | | | | |

| Zubehör | Art.-Nr. | |
|--|----------------------------|--|
| LED-Aufsatz-Beleuchtung, 5,8 W, schaltbar über Kippschalter | 800926 | |
| LED-Waschplatz-Beleuchtung, 6,2 W, schaltbar über Kippschalter (nur Vorschlag 4) | 800938 | |
| LED-Unterschrank-Beleuchtung 3-seitig, 16,9 W zum Anschluss benötigen Sie einen: Sensorschalter oder Bewegungssensor | 800910 800942 800941 | |

Vorschlag 5

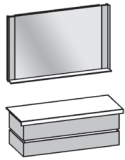

Basiselemente:
Hängespiegel, 122,0 cm breit (...045)
 Waschtisch, 122,0 cm breit
 Unterschrank mit 2 Schubkästen (...122)

| Abbildung | Waschtisch | Farbe | Becken | Anschluss | Wildeiche | | Strukturesche | |
|-----------|------------------------------|--------------|------------------------------|--------------------------------|------------------|--|------------------|--|
| | | | | | Art.-Nr. | | Art.-Nr. | |
| | Keramik | weiß | Keramik | | 800070 | | 801070 | |
| | Mineralstein Mineralstein | weiß grau | Mineralstein Mineralstein | | 800071 800072 | | 801071 801072 | |
| | Massivholz | | Keramik | Wandanschluss | 800073 | | 801073 | |
| | Massivholz | | Keramik | freistehend | 800074 | | 801074 | |
| | Mineralstein Mineralstein | weiß grau | Keramik Keramik | Wandanschluss Wandanschluss | 800075 800077 | | 801075 801077 | |
| | Mineralstein Mineralstein | weiß grau | Keramik Keramik | freistehend freistehend | 800076 800078 | | 801076 801078 | |
| | Mineralstein Mineralstein | weiß grau | Mineralstein Mineralstein | freistehend freistehend | 800450 800451 | | 801450 801451 | |
| | | | | | | | | |

Vorschlag 6

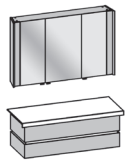

Basiselemente:
Spiegelschrank, 122,0 cm breit (...049)
 Waschtisch, 122,0 cm breit
 Unterschrank mit 2 Schubkästen (...122)

| Abbildung | Waschtisch | Farbe | Becken | Anschluss | Wildeiche | | Strukturesche | |
|-----------|------------------------------|--------------|------------------------------|--------------------------------|------------------|--|------------------|--|
| | | | | | Art.-Nr. | | Art.-Nr. | |
| | Keramik | weiß | Keramik | | 800080 | | 801080 | |
| | Mineralstein Mineralstein | weiß grau | Mineralstein Mineralstein | | 800081 800082 | | 801081 801082 | |
| | Massivholz | | Keramik | Wandanschluss | 800083 | | 801083 | |
| | Massivholz | | Keramik | freistehend | 800084 | | 801084 | |
| | Mineralstein Mineralstein | weiß grau | Keramik Keramik | Wandanschluss Wandanschluss | 800085 800087 | | 801085 801087 | |
| | Mineralstein Mineralstein | weiß grau | Keramik Keramik | freistehend freistehend | 800086 800088 | | 801086 801088 | |
| | Mineralstein Mineralstein | weiß grau | Mineralstein Mineralstein | freistehend freistehend | 800452 800453 | | 801452 801453 | |
| | | | | | | | | |

| Zubehör | Art.-Nr. |
|--|----------|
| LED-Aufsatz-Beleuchtung, 7,2 W, schaltbar über Kippschalter | 800927 |
| LED-Waschplatz-Beleuchtung, 7,7 W, schaltbar über Kippschalter (nur Vorschlag 6) | 800939 |
| LED-Unterschrank-Beleuchtung 3-seitig, 18,8 W zum Anschluss benötigen Sie einen: | 800912 |
| Sensorschalter | 800942 |
| Bewegungssensor | 800941 |

Vorschlag 7

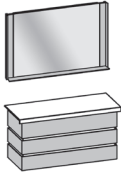

Basiselemente:
Hängespiegel, 122,0 cm breit (...045)
 Waschtisch, 122,0 cm breit
 Unterschrank mit 3 Schubkästen (...123)

| Abbildung | Waschtisch | Farbe | Becken | Anschluss | Wildeiche | | Strukturesche | |
|-----------|------------------------------|--------------|------------------------------|--------------------------------|------------------|--|------------------|--|
| | | | | | Art.-Nr. | | Art.-Nr. | |
| | Keramik | weiß | Keramik | | 800090 | | 801090 | |
| | Mineralstein Mineralstein | weiß grau | Mineralstein Mineralstein | | 800091 800092 | | 801091 801092 | |
| | Massivholz | | Keramik | Wandanschluss | 800093 | | 801093 | |
| | Massivholz | | Keramik | freistehend | 800094 | | 801094 | |
| | Mineralstein Mineralstein | weiß grau | Keramik Keramik | Wandanschluss Wandanschluss | 800095 800097 | | 801095 801097 | |
| | Mineralstein Mineralstein | weiß grau | Keramik Keramik | freistehend freistehend | 800096 800098 | | 801096 801098 | |
| | Mineralstein Mineralstein | weiß grau | Mineralstein Mineralstein | freistehend freistehend | 800099 800100 | | 801099 801100 | |
| | | | | | | | | |

Vorschlag 8

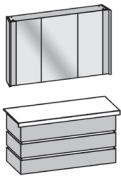

Basiselemente:
Spiegelschrank, 122,0 cm breit (...049)
 Waschtisch, 122,0 cm breit
 Unterschrank mit 3 Schubkästen (...123)

| Abbildung | Waschtisch | Farbe | Becken | Anschluss | Wildeiche | | Strukturesche | |
|-----------|------------------------------|--------------|------------------------------|--------------------------------|------------------|--|------------------|--|
| | | | | | Art.-Nr. | | Art.-Nr. | |
| | Keramik | weiß | Keramik | | 800280 | | 801280 | |
| | Mineralstein Mineralstein | weiß grau | Mineralstein Mineralstein | | 800281 800282 | | 801281 801282 | |
| | Massivholz | | Keramik | Wandanschluss | 800283 | | 801283 | |
| | Massivholz | | Keramik | freistehend | 800284 | | 801284 | |
| | Mineralstein Mineralstein | weiß grau | Keramik Keramik | Wandanschluss Wandanschluss | 800285 800287 | | 801285 801287 | |
| | Mineralstein Mineralstein | weiß grau | Keramik Keramik | freistehend freistehend | 800286 800288 | | 801286 801288 | |
| | Mineralstein Mineralstein | weiß grau | Mineralstein Mineralstein | freistehend freistehend | 800278 800279 | | 801278 801279 | |
| | | | | | | | | |

| Zubehör | Art.-Nr. | |
|--|----------------------------|--|
| LED-Aufsatz-Beleuchtung, 7,2 W, schaltbar über Kippschalter | 800927 | |
| LED-Waschplatz-Beleuchtung, 7,7 W, schaltbar über Kippschalter (nur Vorschlag 8) | 800939 | |
| LED-Unterschrank-Beleuchtung 3-seitig, 18,8 W zum Anschluss benötigen Sie einen: Sensorschalter oder Bewegungssensor | 800912 800942 800941 | |

Vorschlag 9

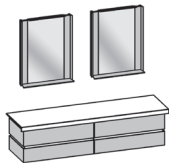

Basiselemente:
Hängespiegel, 62,0 cm breit (2x ...042)
 Waschtisch, 176,8 cm breit
 Unterschrank mit 4 Schubkästen (...196)

| Abbildung | Waschtisch | Farbe | Becken | Anschluss | Wildeiche | | Strukturesche | |
|-----------|------------------------------|--------------|------------------------------|--------------------------------|------------------|--|------------------|--|
| | | | | | Art.-Nr. | | Art.-Nr. | |
| | Mineralstein Mineralstein | weiß grau | Mineralstein Mineralstein | | 800021 800022 | | 801021 801022 | |
| | Massivholz | | Keramik | Wandanschluss | 800023 | | 801023 | |
| | Massivholz | | Keramik | freistehend | 800024 | | 801024 | |
| | Mineralstein Mineralstein | weiß grau | Keramik Keramik | Wandanschluss Wandanschluss | 800025 800027 | | 801025 801027 | |
| | Mineralstein Mineralstein | weiß grau | Keramik Keramik | freistehend freistehend | 800026 800028 | | 801026 801028 | |
| | Mineralstein Mineralstein | weiß grau | Mineralstein Mineralstein | freistehend freistehend | 800029 800030 | | 801029 801030 | |
| | | | | | | | | |
| | | | | | | | | |

Vorschlag 10



Basiselemente:
Spiegelschrank links, 62,0 cm breit (...046)
Spiegelschrank rechts, 62,0 cm breit (...047)
 Waschtisch, 176,8 cm breit
 Unterschrank mit 4 Schubkästen (...196)

| Abbildung | Waschtisch | Farbe | Becken | Anschluss | Wildeiche | | Strukturesche | |
|-----------|------------------------------|--------------|------------------------------|--------------------------------|------------------|--|------------------|--|
| | | | | | Art.-Nr. | | Art.-Nr. | |
| | Mineralstein Mineralstein | weiß grau | Mineralstein Mineralstein | | 800061 800062 | | 801061 801062 | |
| | Massivholz | | Keramik | Wandanschluss | 800063 | | 801063 | |
| | Massivholz | | Keramik | freistehend | 800064 | | 801064 | |
| | Mineralstein Mineralstein | weiß grau | Keramik Keramik | Wandanschluss Wandanschluss | 800065 800067 | | 801065 801067 | |
| | Mineralstein Mineralstein | weiß grau | Keramik Keramik | freistehend freistehend | 800066 800068 | | 801066 801068 | |
| | Mineralstein Mineralstein | weiß grau | Mineralstein Mineralstein | freistehend freistehend | 800454 800455 | | 801454 801455 | |
| | | | | | | | | |
| | | | | | | | | |

| Zubehör | Art.-Nr. |
|--|----------------------------|
| LED-Aufsatz-Beleuchtung, 2,9 W, schaltbar über Kippschalter für 1 Hängespiegel / 1 Spiegelschrank | 800925 |
| LED-Waschplatz-Beleuchtung, 3,4 W, schaltbar über Kippschalter für 1 Spiegelschrank (nur Vorschlag 10) | 800937 |
| LED-Unterschrank-Beleuchtung 3-seitig, 26,4 W zum Anschluss benötigen Sie einen: Sensorschalter oder Bewegungssensor | 800917 800942 800941 |

Vorschlag 11

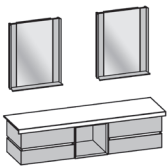

Basiselemente:

Hängespiegel, 62,0 cm breit (2x ...042)

Waschtisch, 176,8 cm breit

Unterschrank mit 4 Schubkästen und offenem Fach (...194)

2022

| Abbildung | Waschtisch | Farbe | Becken | Anschluss | Wildeiche | | Strukturesche | |
|-----------|------------------------------|--------------|------------------------------|--------------------------------|------------------|--|------------------|--|
| | | | | | Art.-Nr. | | Art.-Nr. | |
| | Mineralstein Mineralstein | weiß grau | Mineralstein Mineralstein | | 800381 800382 | | 801381 801382 | |
| | Massivholz | | Keramik | Wandanschluss | 800383 | | 801383 | |
| | Massivholz | | Keramik | freistehend | 800384 | | 801384 | |
| | Mineralstein Mineralstein | weiß grau | Keramik Keramik | Wandanschluss Wandanschluss | 800385 800387 | | 801385 801387 | |
| | Mineralstein Mineralstein | weiß grau | Keramik Keramik | freistehend freistehend | 800386 800388 | | 801386 801388 | |
| | Mineralstein Mineralstein | weiß grau | Mineralstein Mineralstein | freistehend freistehend | 800389 800390 | | 801389 801390 | |
| | | | | | | | | |
| | | | | | | | | |

Vorschlag 12

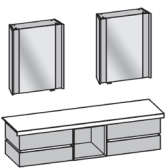

Basiselemente:

Spiegelschrank links, 62,0 cm breit (...046)

Spiegelschrank rechts, 62,0 cm breit (...047)

Waschtisch, 176,8 cm breit

Unterschrank mit 4 Schubkästen und offenem Fach (...194)

| Abbildung | Waschtisch | Farbe | Becken | Anschluss | Wildeiche | | Strukturesche | |
|-----------|------------------------------|--------------|------------------------------|--------------------------------|------------------|--|------------------|--|
| | | | | | Art.-Nr. | | Art.-Nr. | |
| | Mineralstein Mineralstein | weiß grau | Mineralstein Mineralstein | | 800391 800392 | | 801391 801392 | |
| | Massivholz | | Keramik | Wandanschluss | 800393 | | 801393 | |
| | Massivholz | | Keramik | freistehend | 800394 | | 801394 | |
| | Mineralstein Mineralstein | weiß grau | Keramik Keramik | Wandanschluss Wandanschluss | 800395 800397 | | 801395 801397 | |
| | Mineralstein Mineralstein | weiß grau | Keramik Keramik | freistehend freistehend | 800396 800398 | | 801396 801398 | |
| | Mineralstein Mineralstein | weiß grau | Mineralstein Mineralstein | freistehend freistehend | 800399 800400 | | 801399 801400 | |
| | | | | | | | | |
| | | | | | | | | |

| Zubehör | Art.-Nr. | |
|--|----------------------------|--|
| LED-Aufsatz-Beleuchtung, 2,9 W, schaltbar über Kippschalter für 1 Hängespiegel / Spiegelschrank | 800925 | |
| LED-Waschplatz-Beleuchtung, 3,4 W, schaltbar über Kippschalter für 1 Spiegelschrank (nur Vorschlag 12) | 800937 | |
| LED-Unterschrank-Beleuchtung 3-seitig, 26,4 W zum Anschluss benötigen Sie einen: Sensorschalter oder Bewegungssensor | 800917 800942 800941 | |

Vorschlag 13

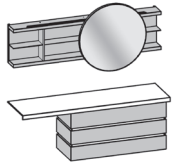

Basiselemente:
Hängeregale mit verschiebbarem Rundspiegel, 176,8 cm breit (...057)
 Waschtisch, 176,8 cm breit
 Unterschrank **rechts** mit 3 Schubkästen (...123)

2022

| Abbildung | Waschtisch | Farbe | Becken | Anschluss | Wildeiche | | Strukturesche | |
|-----------|------------------------------|--------------|------------------------------|--------------------------------|------------------|--|------------------|--|
| | | | | | Art.-Nr. | | Art.-Nr. | |
| | Mineralstein Mineralstein | weiß grau | Mineralstein Mineralstein | | 800001 800002 | | 801001 801002 | |
| | Massivholz | | Keramik | Wandanschluss | 800003 | | 801003 | |
| | Massivholz | | Keramik | freistehend | 800004 | | 801004 | |
| | Mineralstein Mineralstein | weiß grau | Keramik Keramik | Wandanschluss Wandanschluss | 800005 800007 | | 801005 801007 | |
| | Mineralstein Mineralstein | weiß grau | Keramik Keramik | freistehend freistehend | 800006 800008 | | 801006 801008 | |
| | Mineralstein Mineralstein | weiß grau | Mineralstein Mineralstein | freistehend freistehend | 800009 800010 | | 801009 801010 | |
| | | | | | | | | |
| | | | | | | | | |

Vorschlag 14

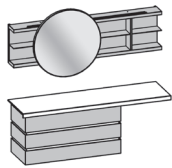

Basiselemente:
Hängeregale mit verschiebbarem Rundspiegel, 176,8 cm breit (...057)
 Waschtisch, 176,8 cm breit
 Unterschrank **links** mit 3 Schubkästen (...123)

| Abbildung | Waschtisch | Farbe | Becken | Anschluss | Wildeiche | | Strukturesche | |
|-----------|------------------------------|--------------|------------------------------|--------------------------------|------------------|--|------------------|--|
| | | | | | Art.-Nr. | | Art.-Nr. | |
| | Mineralstein Mineralstein | weiß grau | Mineralstein Mineralstein | | 800011 800012 | | 801011 801012 | |
| | Massivholz | | Keramik | Wandanschluss | 800013 | | 801013 | |
| | Massivholz | | Keramik | freistehend | 800014 | | 801014 | |
| | Mineralstein Mineralstein | weiß grau | Keramik Keramik | Wandanschluss Wandanschluss | 800015 800017 | | 801015 801017 | |
| | Mineralstein Mineralstein | weiß grau | Keramik Keramik | freistehend freistehend | 800016 800018 | | 801016 801018 | |
| | Mineralstein Mineralstein | weiß grau | Mineralstein Mineralstein | freistehend freistehend | 800019 800020 | | 801019 801020 | |
| | | | | | | | | |
| | | | | | | | | |

| Zubehör | Art.-Nr. |
|--|----------------------------|
| LED-Waschplatz-Beleuchtung, 11,8 W, schaltbar über Kippschalter | 800936 |
| LED-Unterschrank-Beleuchtung 3-seitig, 26,4 W zum Anschluss benötigen Sie einen: Sensorschalter oder Bewegungssensor | 800917 800942 800941 |

Vorschlag 15

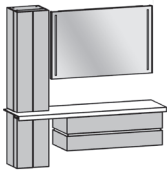

Basiselemente:

Hängespiegel, 122,0 cm breit (...055)
 Waschtisch, 176,8 cm breit
 Unterschrank mit 2 Schubkästen (...122)
 Hängeschrank 2-teilig (...754)

2022

| Abbildung | Waschtisch | Farbe | Becken | Anschluss | Wildeiche | | Strukturesche | |
|-----------|--------------|-------|--------------|---------------|-----------|--|---------------|--|
| | | | | | Art.-Nr. | | Art.-Nr. | |
| | Mineralstein | weiß | Mineralstein | | 800461 | | 801461 | |
| | Mineralstein | grau | Mineralstein | | 800462 | | 801462 | |
| | Massivholz | | Keramik | Wandanschluss | 800463 | | 801463 | |
| | Massivholz | | Keramik | freistehend | 800464 | | 801464 | |
| | Mineralstein | weiß | Keramik | Wandanschluss | 800465 | | 801465 | |
| | Mineralstein | grau | Keramik | Wandanschluss | 800467 | | 801467 | |
| | Mineralstein | weiß | Keramik | freistehend | 800466 | | 801466 | |
| | Mineralstein | grau | Keramik | freistehend | 800468 | | 801468 | |
| | Mineralstein | weiß | Mineralstein | freistehend | 800469 | | 801469 | |
| | Mineralstein | grau | Mineralstein | freistehend | 800470 | | 801470 | |
| | | | | | | | | |
| | | | | | | | | |

Vorschlag 16

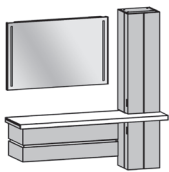

Basiselemente:

Hängespiegel, 122,0 cm breit (...055)
 Waschtisch, 176,8 cm breit
 Unterschrank mit 2 Schubkästen (...122)
 Hängeschrank 2-teilig (...755)



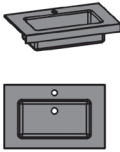

| Abbildung | Waschtisch | Farbe | Becken | Anschluss | Wildeiche | | Strukturesche | |
|-----------|--------------|-------|--------------|---------------|-----------|--|---------------|--|
| | | | | | Art.-Nr. | | Art.-Nr. | |
| | Mineralstein | weiß | Mineralstein | | 800471 | | 801471 | |
| | Mineralstein | grau | Mineralstein | | 800472 | | 801472 | |
| | Massivholz | | Keramik | Wandanschluss | 800473 | | 801473 | |
| | Massivholz | | Keramik | freistehend | 800474 | | 801474 | |
| | Mineralstein | weiß | Keramik | Wandanschluss | 800475 | | 801475 | |
| | Mineralstein | grau | Keramik | Wandanschluss | 800477 | | 801477 | |
| | Mineralstein | weiß | Keramik | freistehend | 800476 | | 801476 | |
| | Mineralstein | grau | Keramik | freistehend | 800478 | | 801478 | |
| | Mineralstein | weiß | Mineralstein | freistehend | 800479 | | 801479 | |
| | Mineralstein | grau | Mineralstein | freistehend | 800480 | | 801480 | |
| | | | | | | | | |
| | | | | | | | | |

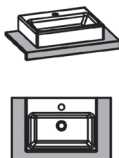
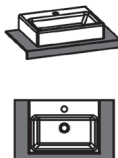
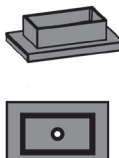
| Zubehör | Art.-Nr. | |
|--|----------------------------|--|
| LED-Waschplatz-Beleuchtung, 11,8 W, schaltbar über Kippschalter | 800939 | |
| LED-Unterschrank-Beleuchtung 3-seitig, 26,4 W zum Anschluss benötigen Sie einen: Sensorschalter oder Bewegungssensor | 800917 800942 800941 | |

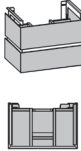
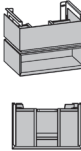
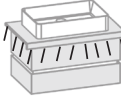
| | | | | | | |
|--|---|---|--|--|--|--|
| 1 Raumparsiphon 1 Permanent-Ablauf inkl. Abdeckung Chrom | Waschtisch und Becken Keramik | Waschtisch und Becken Mineralstein | | | | |
| |  | CLOU-System möglich  | | | | |
| | Becken eingelassen mit Armaturbohrung und Überlauf | Becken eingelassen mit Armaturbohrung ohne Überlauf | | | | |
| B/H/T | 62,0/5,2/39,0 cm | 62,0/5,2/39,0 cm | | | | |
| Ausführung | | weiß grau | | | | |
| Best.-Nr. | 800840 | 800341 800441 | | | | |

| | | | | | | |
|--|---|---|--|--|--|--|
| Montage von Eigenbecken auf Anfrage möglich | Waschtisch Massivholz | Waschtisch Mineralstein | Waschtisch Mineralstein | | | |
| | Aufsatzbecken Keramik | Aufsatzbecken Keramik | Aufsatzbecken Mineralstein | | | |
| 1 Raumparsiphon 1 Permanent-Ablauf inkl. Abdeckung Chrom |  |  |  | | | |
| | Wandanschluss mit Armaturbohrung ohne Überlauf | Wandanschluss mit Armaturbohrung ohne Überlauf | freistehend ohne Armaturbohrung ohne Überlauf | | | |
| B/H/T | 62,0/14,0/39,0 cm | 62,0/13,2/39,0 cm | 62,0/17,7/39,0 cm | | | |
| Ausführung | Wildecke Strukturedsche | weiß grau | weiß grau | | | |
| Best.-Nr. | 800540 801540 | 800240 800640 | 800200 800600 | | | |

| | | | | |
|---|---|---|--|---|
| Farbe der Spangen angegeben: Weiß - WEI Grau - GRA | Unterschrank | Unterschrank | LED-Unterschrank- Beleuchtung, 10,6 W 3-seitig | <u>Sensorschalter (800942)</u> Die Beleuchtung wird durch Berührung des Sen- sorschalters eingeschaltet |
| |  | Fach lichtet Innenmaß: B: 50,4 H: 14,7 T: 24,3 cm  | Schaltung über Sensor- schalter oder Bewegungs- sensor möglich  | <u>Bewegungssensor (800941)</u> Die Beleuchtung schaltet sich ein wenn Sie vor dem Unterschrank stehen. Einschaltdauer von 10 sec. bis 10 Min. einstellbar Steuerung der Empfindlich- keit von 1-8 Meter |
| | 2 Schubkästen | 1 Schubkasten 1 offenes Fach | EEK: F, Koch, SUL Vorbereitet für Anschluss an Hauselektrik | |
| B/H/T | 54,4/43,0/36,0 cm | 54,4/43,0/36,0 cm | | |
| Ausführung | Wildecke Strukturedsche | Wildecke Strukturedsche | | Sen. Schalter Bew. Sensor |
| Best.-Nr. | 800132 801132 | 800133 801133 | 800913 | 800942 800941 |

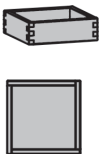
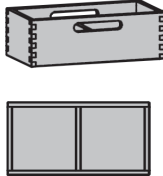

| | | | | | | | |
|--|--|-------------------|---|-------------------|---|---|--|
| * Kippschalter rechts zum Schalten der Lichtfarbe (Warm- oder Neutrallicht) | Hängespiegel 10,6 W Im Spiegel integrierte LED-Beleuchtung beidseitig * EEK: F, Koch, SUL | | Hängespiegel 10,6 W LED-Beleuchtung beidseitig * EEK: F, Koch, SUL | | LED-Aufsatzleuchte 2,9 W für ...042 , ...052 EEK: F, Koch, SUL | LED-Waschplatz-Beleuchtung, 3,4 W für ...052 EEK: F, Koch, SUL | |
| |  | |  | |  |  | |
| | | | 1 Glas-Ablegeboden B: 60,6 H: 0,8 T: 13,6 cm | | Schaltbar über Kippschalter | Schaltbar über Kippschalter | |
| | B/H/T | 62,0/76,8/14,1 cm | | 62,0/76,8/14,1 cm | | 43,5/1,6/ 6,5 cm | |
| | Ausführung | Wildeiche | Strukturesche | Wildeiche | Strukturesche | | |
| Best.-Nr. | 800052 | 801052 | 800042 | 801042 | 800925 | 800937 | |

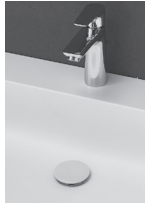
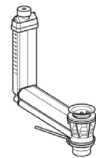
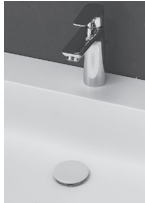
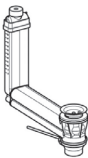
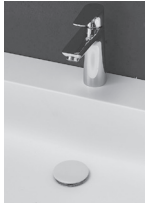
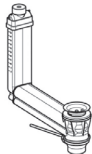
| | | | | | | | |
|------------|---|----------------------|---|----------------------|--|--|--|
| | Utensilienbox klein | | Utensilienbox groß mit 2 Fächern | | | | |
| |  | |  | | | | |
| B/H/T | 17,6/5,4/17,6 cm | | 33,9/11,4/17,6 cm | | | | |
| Ausführung | Wildeiche | Strukturesche | Wildeiche | Strukturesche | | | |
| Best.-Nr. | 800966 | 801966 | 800967 | 801967 | | | |

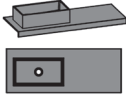
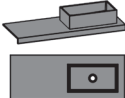
| | | | | | | |
|------------|---|---|--|--|---|--|
| | Kosmetikeinsatz Metall für Schukasteneinsatz und Utensilienboxen | | Handtuchhalter zur Wandmontage | | Aufpreis für Permanent-Ablaufabdeckung in Mineralstein | CLOU-System Ab- und Überlaufventil zum Aufstauen von Wasser mit Überlaufschutz und Hebelstange für Exzenter |
| | fein  | grob  | einfach  | doppelt  |  |  |
| | Lack grau | | Farb-Ausführung angegeben: Weiß - WEI, Grau - GRA | | Farbe der Abdeckung angegeben: Weiß - WEI, Grau - GRA | |
| B/H/T | 15,0/3,0 o. 6,0/15,0 cm | | 3,0 o. 6,0/4,6/38,5 cm | | | |
| Ausführung | fein | grob | einfach | doppelt | 800970 | 800968 |
| Best.-Nr. | 800958 | 800959 | 800901 | 800903 | 800970 | 800968 |

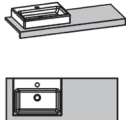
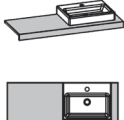
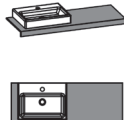
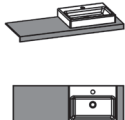



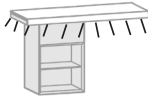

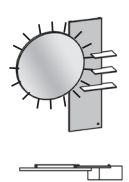
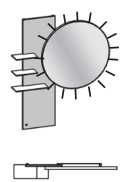

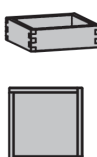
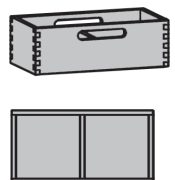
| | | | | | | | | |
|---|---|---------------|---|---------------|--|--|--|--|
| Hinweis: Kein Siphon! | Waschtisch und Aufsatzbecken Mineralstein Becken links | | Waschtisch und Aufsatzbecken Mineralstein Becken rechts | | | | | |
| |  | |  | | | | | |
| 1 Raumsparophon 1 Permanent-Abfluss inkl. Abdeckung Chrom | Becken aufgesetzt ohne Armaturbohrung ohne Überlauf | | Becken aufgesetzt ohne Armaturbohrung ohne Überlauf | | | | | |
| B/H/T | 102,0/17,7/39,0 cm | | 102,0/17,7/39,0 cm | | | | | |
| Ausführung | weiß | grau | weiß | grau | | | | |
| Best.-Nr. | 800342 | 800442 | 800343 | 800443 | | | | |
| | | | | | | | | |

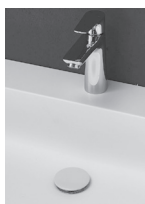
| | | | | | | | | |
|---|---|----------------------|---|---------------|--|---------------|---|---------------|
| Montage von Eigenbecken auf Anfrage möglich | Waschtisch Massivholz | | Waschtisch Massivholz | | Waschtisch Mineralstein | | Waschtisch Mineralstein | |
| | Aufsatzbecken Keramik links | | Aufsatzbecken Keramik rechts | | Aufsatzbecken Keramik links | | Aufsatzbecken Keramik rechts | |
| 1 Raumsparophon 1 Permanent-Abfluss inkl. Abdeckung Chrom |  | |  | |  | |  | |
| | Wandanschluss mit Armaturbohrung ohne Überlauf | | Wandanschluss mit Armaturbohrung ohne Überlauf | | Wandanschluss mit Armaturbohrung ohne Überlauf | | Wandanschluss mit Armaturbohrung ohne Überlauf | |
| B/H/T | 102,0/14,0/39,0 cm | | 102,0/14,0/39,0 cm | | 102,0/13,2/39,0 cm | | 102,0/13,2/39,0 cm | |
| Ausführung | Wildeiche | Strukturesche | Eiche | Esche | weiß | grau | weiß | grau |
| Best.-Nr. | 800541 | 801541 | 800542 | 801542 | 800242 | 800642 | 800243 | 800643 |
| | | | | | | | | |

| | | | | | | | | |
|------------|---|----------------------|--|--|--|--|---|--------------------|
| | Unterschrank | | LED-Fach- Beleuchtung, 10,6 W Schaltung über Sensor- schalter oder Bewegungs- sensor möglich | | LED-Unterschrank- Beleuchtung, 10,6 W 3-seitig Schaltung über Sensor- schalter oder Bewegungs- sensor möglich | | <u>Sensorschalter (800942)</u> Die Beleuchtung wird durch Berührung des Sen- sorschalters eingeschaltet | |
| |  | |  | |  | | <u>Bewegungssensor (800941)</u> Die Beleuchtung schaltet sich ein wenn Sie vor dem Unterschrank stehen. Einschaltdauer von 10 sec. bis 10 Min. einstellbar Steuerung der Empfindlich- keit von 1-8 Meter | |
| | 1 Schubkästen 1 Glasboden | | EEK: F, Koch, SUL Vorbereitet für Anschluss an Hauselektrik | | EEK: F, Koch, SUL Vorbereitet für Anschluss an Hauselektrik | | | |
| B/H/T | 38,4/60,9/36,0 cm | | | | | | | |
| Ausführung | Wildeiche | Strukturesche | | | | | Sen. Schalter | Bew. Sensor |
| Best.-Nr. | 800134 | 801134 | 800921 | | 800909 | | 800942 | 800941 |
| | | | | | | | | |

| | | | | | | | | |
|---|--|----------------------|--|----------------------|--|--|--|--|
| Kippschalter rechts zum Schalten der Lichtfarbe (Warm- oder Neutrallicht) | Rundspiegel links, beleuchtet mit Wandpaneel 17,8 W | | Rundspiegel rechts, beleuchtet mit Wandpaneel 17,8 W | | | | | |
| | EEK: F, Koch, SUL | | EEK: F, Koch, SUL | | | | | |
| |  | |  | | | | | |
| | 3 Glas-Ablageböden 2x B: 25,6 H: 0,8 T: 15,5 cm 1x B: 38,4 H: 0,8 T: 15,5 cm | | 3 Glas-Ablageböden 2x B: 25,6 H: 0,8 T: 15,5 cm 1x B: 38,4 H: 0,8 T: 15,5 cm | | | | | |
| B/H/T | 114,6/131,0/16,9 cm | | 114,6/131,0/16,9 cm | | | | | |
| Ausführung | Wildeiche | Strukturesche | Wildeiche | Strukturesche | | | | |
| Best.-Nr. | 800059 | 801059 | 800060 | 801060 | | | | |



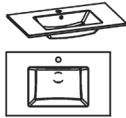
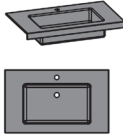
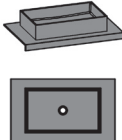

| | | | | | | | | |
|------------|---|----------------------|---|----------------------|--|--|--|--|
| | Utensilienbox klein | | Utensilienbox groß mit 2 Fächern | | | | | |
| |  | |  | | | | | |
| B/H/T | 17,6/5,4/17,6 cm | | 33,9/11,4/17,6 cm | | | | | |
| Ausführung | Wildeiche | Strukturesche | Wildeiche | Strukturesche | | | | |
| Best.-Nr. | 800966 | 801966 | 800967 | 801967 | | | | |

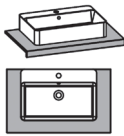
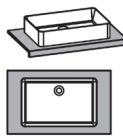
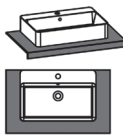
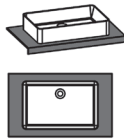
| | | | | | | |
|------------|---|---|---|---|---|---|
| | Kosmetikeinsatz Metall für Schukasteneinsatz und Utensilienboxen | | Handtuchhalter zur Wandmontage | | Aufpreis für Permanent-Ablaufabdeckung in Mineralstein | Design-Siphon Messing verchromt |
| | fein | grob | einfach | doppelt |  |  |
| |  |  |  |  | | |
| |  |  | | | | |
| | Lack grau | | Farb-Ausführung angegeben: Weiß - WEI, Grau - GRA | | Farbe der Abdeckung angegeben: Weiß - WEI, Grau - GRA | |
| B/H/T | 15,0/3,0 o. 6,0/15,0 cm | | 3,0 o. 6,0/4,6/38,5 cm | | | |
| Ausführung | fein | grob | einfach | doppelt | | |
| Best.-Nr. | 800958 | 800959 | 800901 | 800903 | 800970 | 800969 |

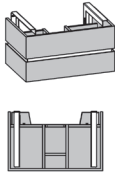
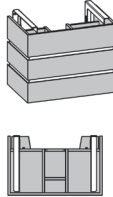
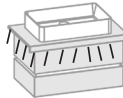

| | | | | |
|---|---|---|---|--|
| 1 Raumsiphon 1 Permanent-Ablauf inkl. Abdeckung Chrom | Waschtisch und Becken Keramik | Waschtisch und Becken Mineralstein | Waschtisch und Aufsatzbecken Mineralstein | |
| |  | CLOU-System möglich  |  | |
| | Becken eingelassen mit Armaturbohrung und Überlauf | Becken eingelassen mit Armaturbohrung ohne Überlauf | Becken freistehend ohne Armaturbohrung und Überlauf | |
| B/H/T | 82,0/5,2/50,0 cm | 82,0/5,2/50,0 cm | 82,0/17,7/50,0 cm | |
| Ausführung | | weiß grau | weiß grau | |
| Best.-Nr. | 800802 | 800302 800402 | 800303 800403 | |

| | | | | |
|---|---|---|---|---|
| Montage von Eigenbecken auf Anfrage möglich 1 Raumsiphon 1 Permanent-Ablauf inkl. Abdeckung Chrom | Waschtisch Massivholz | Waschtisch Massivholz | Waschtisch Mineralstein | Waschtisch Mineralstein |
| | Aufsatzbecken Keramik | Aufsatzbecken Keramik | Aufsatzbecken Keramik | Aufsatzbecken Keramik |
| |  |  |  |  |
| | Wandanschluss mit Armaturbohrung und Überlauf | freistehend ohne Armaturbohrung und Überlauf | Wandanschluss mit Armaturbohrung und Überlauf | freistehend ohne Armaturbohrung und Überlauf |
| B/H/T | 82,0/17,7/50,0 cm | 82,0/17,7/50,0 cm | 82,0/17,7/50,0 cm | 82,0/17,7/50,0 cm |
| Ausführung | Wildecke Strukturedsche | Wildecke Strukturedsche | weiß grau | weiß grau |
| Best.-Nr. | 800502 801502 | 800552 801552 | 800202 800602 | 800252 800652 |

| | | | | |
|---|---|---|--|--|
| Farbe der Spangen angegeben: Weiß - WEI Grau - GRA | Unterschrank | Unterschrank | LED-Unterschrank- Beleuchtung, 14,9 W 3-seitig | <u>Sensorschalter (800942)</u> Die Beleuchtung wird durch Berührung des Sen- sorschalters eingeschaltet |
| |  |  | Schaltung über Sensor- schalter oder Bewegungs- sensor möglich  | <u>Bewegungssensor (800941)</u> Die Beleuchtung schaltet sich ein wenn Sie vor dem Unterschrank stehen. |
| | 2 Schubkästen | 3 Schubkästen | E EK: F, Koch, SUL Vorbereitet für Anschluss an Hauselektrik | Einschaltdauer von 10 sec. bis 10 Min. einstellbar Steuerung der Empfindlich- keit von 1-8 Meter |
| B/H/T | 74,4/43,0/47,0 cm | 74,4/62,2/47,0 cm | | |
| Ausführung | Wildecke Strukturedsche | Wildecke Strukturedsche | | Sen. Schalter Bew. Sensor |
| Best.-Nr. | 800102 801102 | 800103 801103 | 800911 | 800942 800941 |

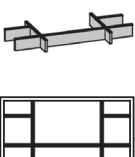
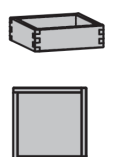
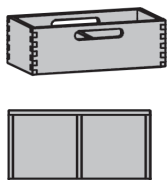
| | | | | | | | | |
|--|--|---------------|--|----------------------|--|----------------------|---|----------------------|
| * Kippschalter rechts zum Schalten der Lichtfarbe (Warm- oder Neutrallicht) | <p>Hängespiegel 9,6 W Im Spiegel integrierte LED-Beleuchtung beidseitig *</p> <p>EEK: F, Koch, SUL</p>  | | <p>Hängespiegel 10,6 W LED-Beleuchtung beidseitig *</p> <p>EEK: F, Koch, SUL</p>  | | <p>Spiegelschrank 2-türig 10,6 W LED-Beleuchtung beidseitig *</p> <p>EEK: F, Koch, SUL</p>  | | <p>LED-Aufsatzleuchte 4,3 W für ...044, ...048, ...053</p> <p>EEK: F, Koch, SUL</p>  | |
| | <p>1 Glas-Ablageboden B: 80,6 H: 0,8 T: 13,6 cm</p> | | <p>2 Spiegeltüren beidseitig verspiegelt, 2 Glaseinlegeböden</p> | | <p>Schaltbar über Kippschalter</p> | | | |
| | B/H/T | | 82,0/76,8/14,6 cm | | 82,0/76,8/20,8 cm | | 63,5/1,6/6,5 cm | |
| | Ausführung | | Wildeiche | Strukturesche | Wildeiche | Strukturesche | Wildeiche | Strukturesche |
| Best.-Nr. | | 800053 | 801053 | 800044 | 801044 | 800048 | 801048 | |
| | | | | | | | 800926 | |

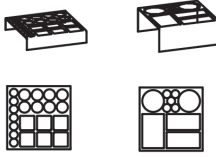

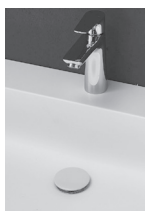
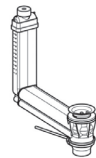
| | | | | | | | | |
|-----------|--|---------------|--|----------------------|---|----------------------|--|----------------------|
| | <p>LED-Waschplatz- Beleuchtung 4,8 W für ...048, ...053</p> <p>EEK: F, Koch, SUL</p>  | | <p>Schubkasteneinteilung</p> <p>Unterschrank</p>  | | <p>Utensilienbox klein</p>  | | <p>Utensilienbox groß mit 2 Fächern</p>  | |
| | Schaltbar über Kippschalter | | Nicht für obere Schubkästen | | | | | |
| | B/H/T | | 70,4/7,5/32,5 cm | | 17,6/5,4/17,6 cm | | 33,9/11,4/17,6 cm | |
| | Ausführung | | Wildeiche | Strukturesche | Wildeiche | Strukturesche | Wildeiche | Strukturesche |
| Best.-Nr. | | 800938 | 800960 | 801960 | 800966 | 801966 | 800967 | |
| | | | | | | | 801967 | |

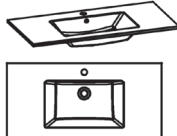
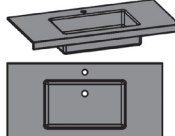
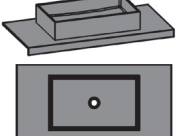
| | | | | | | | | |
|-----------|--|---------------|---|---------------|--|----------------|---|---------------|
| | <p>Kosmetikeinsatz Metall für Schubkasteneinsatz und Utensilienboxen</p> <p>fein grob</p>  | | <p>Handtuchhalter zur Wandmontage</p> <p>einfach doppelt</p>  | | <p>Aufpreis für Permanent- Ablaufabdeckung in Mineralstein</p>  | | <p>CLOU-System</p> <p>Ab- und Überlaufventil zum Aufstauen von Wasser mit Überlaufschutz und Hebelstange für Exzenter</p>  | |
| | Lack grau | | Farb-Ausführung angegeben: Weiß - WEI, Grau - GRA | | Farbe der Abdeckung angegeben: Weiß - WEI, Grau - GRA | | | |
| | B/H/T | | 15,0/3,0 o. 6,0/15,0 cm | | 3,0 o. 6,0/4,6/38,5 cm | | | |
| | Ausführung | | fein | grob | einfach | doppelt | 800970 | 800968 |
| Best.-Nr. | | 800958 | 800959 | 800901 | 800903 | | | |

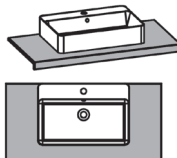
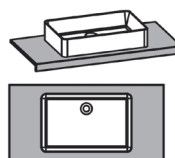
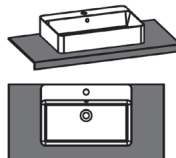
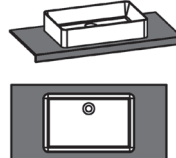

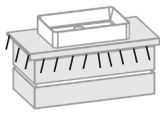
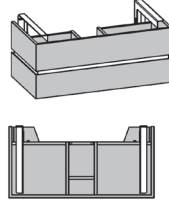
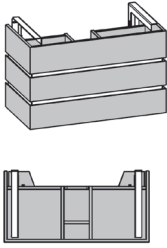
| | | | | |
|---|--|--|--|--|
| 1 Raumsparsiphon 1 Permanent-Ablauf inkl. Abdeckung Chrom | Waschtisch und Becken Keramik | Waschtisch und Becken Mineralstein CLOU-System möglich | Waschtisch und Aufsatzbecken Mineralstein | |
| |  Becken eingelassen mit Armaturbohrung und Überlauf |  Becken eingelassen ohne Überlauf mit Armaturbohrung |  Becken freistehend ohne Armaturbohrung und Überlauf | |
| B/H/T | 102,0/5,2/50,0 cm | 102,0/5,2/50,0 cm | 102,0/17,7/50,0 cm | |
| Ausführung | | weiß grau | weiß grau | |
| Best.-Nr. | 800804 | 800304 800404 | 800305 800405 | |

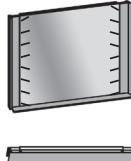
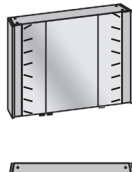
| | | | | |
|---|--|---|---|---|
| Montage von Eigenbecken auf Anfrage möglich 1 Raumsparsiphon 1 Permanent-Ablauf inkl. Abdeckung Chrom | Waschtisch Massivholz | Waschtisch Massivholz | Waschtisch Mineralstein | Waschtisch Mineralstein |
| | Aufsatzbecken Keramik  Wandanschluss mit Armaturbohrung und Überlauf | Aufsatzbecken Keramik  freistehend ohne Armaturbohrung und Überlauf | Aufsatzbecken Keramik  Wandanschluss mit Armaturbohrung und Überlauf | Aufsatzbecken Keramik  freistehend ohne Armaturbohrung und Überlauf |
| B/H/T | 102,0/17,7/50,0 cm | 102,0/17,7/50,0 cm | 102,0/17,7/50,0 cm | 102,0/17,7/50,0 cm |
| Ausführung | Wildecke Strukturedsche | Wildecke Strukturedsche | weiß grau | weiß grau |
| Best.-Nr. | 800504 801504 | 800554 801554 | 800204 800604 | 800254 800654 |

| | | | | |
|---|--|--|---|---|
| Farbe der Spangen angegeben: Weiß - WEI Grau - GRA | Unterschrank | Unterschrank | LED-Unterschrank- Beleuchtung, 16,9 W 3-seitig Schaltung über Sensor- schalter oder Bewegungs- sensor möglich  EEK: F, Koch, SUL Vorbereitet für Anschluss an Hauselektrik | <u>Sensorschalter (800942)</u> Die Beleuchtung wird durch Berührung des Sen- sorschalters eingeschaltet <u>Bewegungssensor (800941)</u> Die Beleuchtung schaltet sich ein wenn Sie vor dem Unterschrank stehen. Einschaltdauer von 10 sec. bis 10 Min. einstellbar Steuerung der Empfindlich- keit von 1-8 Meter |
| |  2 Schubkästen |  3 Schubkästen | | |
| B/H/T | 94,4/43,0/47,0 cm | 94,4/62,2/47,0 cm | | |
| Ausführung | Wildecke Strukturedsche | Wildecke Strukturedsche | | Sen. Schalter Bew. Sensor |
| Best.-Nr. | 800112 801112 | 800113 801113 | 800910 | 800942 800941 |

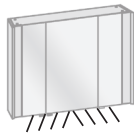
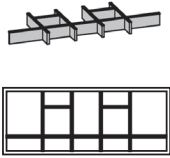
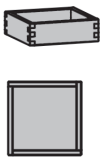
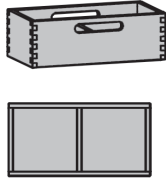
| | | | | | | | | |
|--|--|----------------------|--|----------------------|---|----------------------|---|--|
| * Kippschalter rechts zum Schalten der Lichtfarbe (Warm- oder Neutrallicht) | <p>Hängespiegel 9,6 W Im Spiegel integrierte LED-Beleuchtung beidseitig *</p> <p>EEK: F, Koch, SUL</p>  | | <p>Hängespiegel 10,6 W LED-Beleuchtung beidseitig *</p> <p>EEK: F, Koch, SUL</p>  | | <p>Spiegelschrank 3-türig 10,6 W LED-Beleuchtung beidseitig*</p> <p>EEK: F, Koch, SUL</p>  | | <p>LED-Aufsatzleuchte 5,8 W für ...043, ...050, ...054</p> <p>EEK: F, Koch, SUL</p>  | |
| | <p>1 Glas-Ablageboden B: 100,6 H: 0,8 T: 13,6 cm</p> | | <p>3 Spiegeltüren beidseitig verspiegelt, 6 Glaseinlegeböden</p> | | <p>Schaltbar über Kippschalter</p> | | | |
| B/H/T | 102,0/76,8/5,2 cm | | 102,0/76,8/14,6 cm | | 102,0/76,8/20,8 cm | | 83,5/1,6/6,5 cm | |
| Ausführung | Wildeiche | Strukturesche | Wildeiche | Strukturesche | Wildeiche | Strukturesche | | |
| Best.-Nr. | 800054 | 801054 | 800043 | 801043 | 800050 | 801050 | 800928 | |

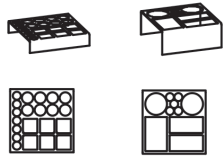

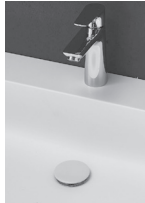
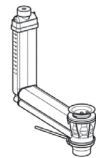
| | | | | | | | | |
|------------|--|--|---|----------------------|---|----------------------|--|----------------------|
| | <p>LED-Waschplatz- Beleuchtung 6,2 W für ...050, ...054</p>  <p>Schaltbar über Kippschalter</p> | | <p>Schubkasteneinteilung</p> <p>Unterschrank</p>  <p>Nicht für obere Schubkästen</p> | | <p>Utensilienbox klein</p>  | | <p>Utensilienbox groß mit 2 Fächern</p>  | |
| B/H/T | | | 90,4/7,5/32,5 cm | | 17,6/5,4/17,6 cm | | 33,9/11,4/17,6 cm | |
| Ausführung | 800940 | | Wildeiche | Strukturesche | Wildeiche | Strukturesche | Wildeiche | Strukturesche |
| Best.-Nr. | | | 800961 | 801961 | 800966 | 801966 | 800967 | 801967 |

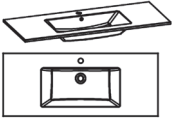
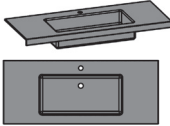
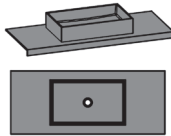

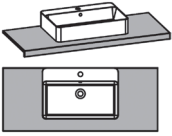
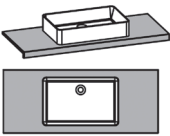
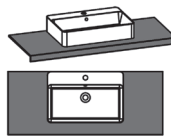
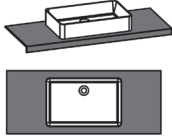
| | | | | | | | | |
|------------|---|---------------|---|----------------|--|--|---|--|
| | <p>Kosmetikeinsatz Metall für Schubkasteneinsatz und Utensilienboxen</p> <p>fein grob</p>  <p>Lack grau</p> | | <p>Handtuchhalter zur Wandmontage</p> <p>einfach doppelt</p>  <p>Farb-Ausführung angegeben: Weiß - WEI, Grau - GRA</p> | | <p>Aufpreis für Permanent- Ablaufabdeckung in Mineralstein</p>  <p>Farbe der Abdeckung angegeben: Weiß - WEI, Grau - GRA</p> | | <p>CLOU-System</p> <p>Ab- und Überlaufventil zum Aufstauen von Wasser mit Überlaufschutz und Hebelstange für Exzenter</p>  | |
| B/H/T | 15,0/3,0 o. 6,0/15,0 cm | | 3,0 o. 6,0/4,6/38,5 cm | | | | | |
| Ausführung | fein | grob | einfach | doppelt | 800970 | | 800968 | |
| Best.-Nr. | 800958 | 800959 | 800901 | 800903 | 800970 | | 800968 | |

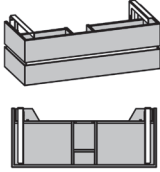
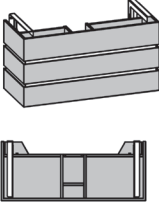
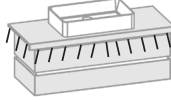

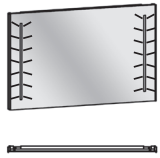
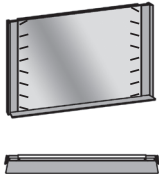
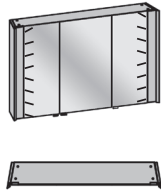

| | | | | | |
|---|---|---|--|--|--|
| 1 Raumsiphon 1 Permanent-Ablauf inkl. Abdeckung Chrom | Waschtisch und Becken Keramik | Waschtisch und Becken Mineralstein | Waschtisch und Aufsatzbecken Mineralstein | | |
| |  | CLOU-System möglich  |  | | |
| | Becken eingelassen mit Armaturbohrung und Überlauf | Becken eingelassen ohne Überlauf mit Armaturbohrung | Becken freistehend ohne Armaturbohrung und Überlauf | | |
| B/H/T | 122,0/5,2/50,0 cm | 122,0/5,2/50,0 cm | 122,0/17,7/50,0 cm | | |
| Ausführung | | weiß grau | weiß grau | | |
| Best.-Nr. | 800806 | 800306 800406 | 800307 800407 | | |

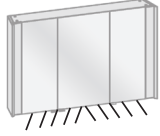
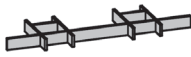
| | | | | |
|---|---|---|--|---|
| Montage von Eigenbecken auf Anfrage möglich 1 Raumsiphon 1 Permanent-Ablauf inkl. Abdeckung Chrom | Waschtisch Massivholz | Waschtisch Massivholz | Waschtisch Mineralstein | Waschtisch Mineralstein |
| | Aufsatzbecken Keramik | Aufsatzbecken Keramik | Aufsatzbecken Keramik | Aufsatzbecken Keramik |
| |  |  |  |  |
| | Wandanschluss mit Armaturbohrung und Überlauf | freistehend ohne Armaturbohrung und Überlauf | Wandanschluss mit Armaturbohrung und Überlauf | freistehend ohne Armaturbohrung und Überlauf |
| B/H/T | 122,0/17,7/50,0 cm | 122,0/17,7/50,0 cm | 122,0/17,7/50,0 cm | 122,0/17,7/50,0 cm |
| Ausführung | Wildecke Strukturedge | Wildecke Strukturedge | weiß grau | weiß grau |
| Best.-Nr. | 800506 801506 | 800556 801556 | 800206 800606 | 800256 800656 |

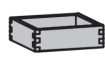
| | | | | |
|---|---|---|--|---|
| Farbe der Spangen angegeben: Weiß - WEI Grau - GRA | Unterschrank | Unterschrank | LED-Unterschrank- Beleuchtung, 18,8 W 3-seitig | <u>Sensorschalter (800942)</u> Die Beleuchtung wird durch Berührung des Sen- sorschalters eingeschaltet |
| |  |  | Schaltung über Sensor- schalter oder Bewegungs- sensor möglich  | <u>Bewegungssensor (800941)</u> Die Beleuchtung schaltet sich ein wenn Sie vor dem Unterschrank stehen. Einschaltdauer von 10 sec. bis 10 Min. einstellbar Steuerung der Empfindlich- keit von 1-8 Meter |
| B/H/T | 114,4/43,0/47,0 cm | 114,4/62,2/47,0 cm | | |
| Ausführung | Wildecke Strukturedge | Wildecke Strukturedge | | Sen. Schalter Bew. Sensor |
| Best.-Nr. | 800122 801122 | 800123 801123 | 800912 | 800942 800941 |

| | | | | | | | | |
|--|--|--|--|--|--|--|---|--|
| * Kippschalter rechts zum Schalten der Lichtfarbe (Warm- oder Neutrallicht) | <p>Hängespiegel 9,6 W Im Spiegel integrierte LED-Beleuchtung beidseitig *</p> <p>EEK: F, Koch, SUL</p>  | | <p>Hängespiegel 10,6 W LED-Beleuchtung beidseitig *</p> <p>EEK: F, Koch, SUL</p>  | | <p>Spiegelschrank 3-türig 10,6 W LED-Beleuchtung beidseitig *</p> <p>EEK: F, Koch, SUL</p>  | | <p>LED-Aufsatzleuchte 7,2 W für ...045, ...049, ...055</p> <p>EEK: F, Koch, SUL</p>  | |
| | <p>B/H/T</p> <p>122,0/76,8/5,2 cm</p> | | <p>B/H/T</p> <p>122,0/76,8/14,6 cm</p> | | <p>B/H/T</p> <p>122,0/76,8/20,8 cm</p> | | <p>B/H/T</p> <p>103,5/1,6/6,5 cm</p> | |
| | <p>Ausführung</p> <p>Wildeiche Strukturesche</p> | | <p>Ausführung</p> <p>Wildeiche Strukturesche</p> | | <p>Ausführung</p> <p>Wildeiche Strukturesche</p> | | <p>Ausführung</p> <p>Schaltbar über Kippschalter</p> | |
| | <p>Best.-Nr.</p> <p>800055 801055</p> | | <p>Best.-Nr.</p> <p>800045 801045</p> | | <p>Best.-Nr.</p> <p>800049 801049</p> | | <p>Best.-Nr.</p> <p>800927</p> | |

| | | | | | | | | |
|--|---|--|--|--|---|--|--|--|
| <p>LED-Waschplatz-Beleuchtung 7,7 W für ...049, ...055</p> <p>EEK: F, Koch, SUL</p>  <p>Schaltbar über Kippschalter</p> | <p>Schubkasteneinteilung</p> <p>Unterschrank</p>  <p>Nicht für obere Schubkästen</p> | | <p>Utensilienbox klein</p>  | | <p>Utensilienbox groß mit 2 Fächern</p>  | | | |
| | <p>B/H/T</p> <p>110,4/7,5/32,5 cm</p> | | <p>B/H/T</p> <p>17,6/5,4/17,6 cm</p> | | <p>B/H/T</p> <p>33,9/11,4/17,6 cm</p> | | | |
| | <p>Ausführung</p> <p>800939</p> | | <p>Ausführung</p> <p>Wildeiche Strukturesche</p> | | <p>Ausführung</p> <p>Wildeiche Strukturesche</p> | | <p>Ausführung</p> <p>Wildeiche Strukturesche</p> | |
| | <p>Best.-Nr.</p> <p>800962 801962</p> | | <p>Best.-Nr.</p> <p>800966 801966</p> | | <p>Best.-Nr.</p> <p>800967 801967</p> | | | |

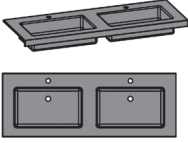
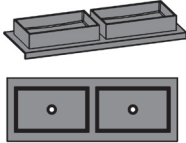

| | | | | | | |
|--|--|--|---|--|---|--|
| <p>Kosmetikeinsatz Metall für Schubkasteneinsatz und Utensilienboxen</p> <p>fein grob</p>  <p>Lack grau</p> | <p>Handtuchhalter zur Wandmontage</p> <p>einfach doppelt</p>  <p>Farb-Ausführung angegeben: Weiß - WEI, Grau - GRA</p> | | <p>Aufpreis für Permanent-Ablaufabdeckung in Mineralstein</p>  <p>Farbe der Abdeckung angegeben: Weiß - WEI, Grau - GRA</p> | | <p>CLOU-System</p> <p>Ab- und Überlaufventil zum Aufstauen von Wasser mit Überlaufschutz und Hebelstange für Exzenter</p>  | |
| | <p>B/H/T</p> <p>15,0/3,0 o. 6,0/15,0 cm</p> | | <p>B/H/T</p> <p>3,0 o. 6,0/4,6/38,5 cm</p> | | <p>B/H/T</p> | |
| | <p>Ausführung</p> <p>fein grob</p> | | <p>Ausführung</p> <p>einfach doppelt</p> | | <p>Ausführung</p> <p>800970</p> | |
| | <p>Best.-Nr.</p> <p>800958 800959</p> | | <p>Best.-Nr.</p> <p>800901 800903</p> | | <p>Best.-Nr.</p> <p>800968</p> | |

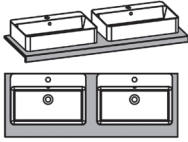
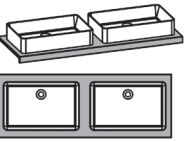
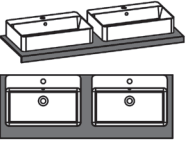
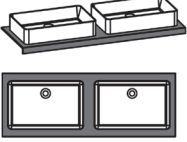

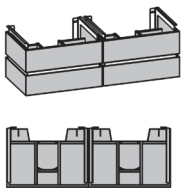
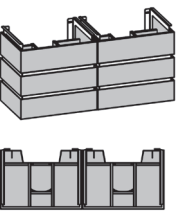
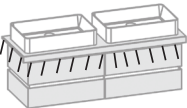

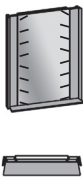
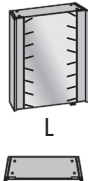
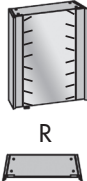
| | | | | | |
|--|---|---------------|---|---------------|--|
| 2 Raumsparisiphon 2 Permanent-Ablauf inkl. Abdeckung Chrom | Waschtisch und Becken Mineralstein | | Waschtisch und Aufsatzbecken Mineralstein | | |
| | CLOU-System möglich | | | | |
| |  | |  | | |
| | Becken eingelassen mit Armaturbohrungen ohne Überlauf | | Becken freistehend ohne Armaturbohrungen und Überlauf | | |
| B/H/T | 136,8/5,2/50,0 cm | | 136,8/17,7/50,0 cm | | |
| Ausführung | weiß | grau | weiß | grau | |
| Best.-Nr. | 800308 | 800408 | 800309 | 800409 | |

| | | | | | | | | |
|--|---|---------------------|---|---------------------|--|---------------|---|---------------|
| Montage von Eigenbecken auf Anfrage möglich | Waschtisch Massivholz | | Waschtisch Massivholz | | Waschtisch Mineralstein | | Waschtisch Mineralstein | |
| | Aufsatzbecken Keramik | | Aufsatzbecken Keramik | | Aufsatzbecken Keramik | | Aufsatzbecken Keramik | |
| 2 Raumsparisiphon 2 Permanent-Ablauf inkl. Abdeckung Chrom |  | |  | |  | |  | |
| | Wandanschluss mit Armaturbohrungen und Überlauf | | freistehend ohne Armaturbohrungen und Überlauf | | Wandanschluss mit Armaturbohrungen und Überlauf | | freistehend ohne Armaturbohrungen und Überlauf | |
| B/H/T | 136,8/17,7/50,0 cm | | 136,8/17,7/50,0 cm | | 136,8/17,7/50,0 cm | | 136,8/17,7/50,0 cm | |
| Ausführung | Wildecke | Struktursche | Wildecke | Struktursche | weiß | grau | weiß | grau |
| Best.-Nr. | 800508 | 801508 | 800558 | 801558 | 800208 | 800608 | 800258 | 800658 |

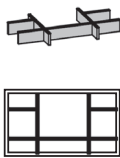
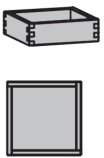
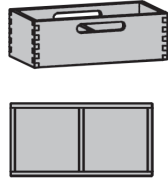
| | | | | | | | |
|---|---|---------------------|---|---------------------|--|--|--------------------|
| Farbe der Spangen angegeben: Weiß - WEI Grau - GRA | Unterschrank | | Unterschrank | | LED-Unterschrank- Beleuchtung, 20,2 W 3-seitig | <u>Sensorschalter (800942)</u> Die Beleuchtung wird durch Berührung des Sen- sorschalters eingeschaltet | |
| |  | |  | | Schaltung über Sensor- schalter oder Bewegungs- sensor möglich | <u>Bewegungssensor (800941)</u> Die Beleuchtung schaltet sich ein wenn Sie vor dem Unterschrank stehen. | |
| | 4 Schubkästen | | 6 Schubkästen | |  | Einschaltdauer von 10 sec. bis 10 Min. einstellbar | |
| | Vorbereitet für Anschluss an Hauselektrik | | | | | Steuerung der Empfindlich- keit von 1-8 Meter | |
| B/H/T | 129,6/43,0/47,0 cm | | 129,6/62,2/47,0 cm | | | | |
| Ausführung | Wildecke | Struktursche | Wildecke | Struktursche | | Sen. Schalter | Bew. Sensor |
| Best.-Nr. | 800142 | 801142 | 800143 | 801143 | 800914 | 800942 | 800941 |

| | | | | | | | | | | |
|--|--|---------------|--|----------------------|---|----------------------|--|----------------------|-------------------|----------------------|
| * Kippschalter rechts zum Schalten der Lichtfarbe (Warm- oder Neutrallicht) | <p>Hängespiegel 9,6 W Im Spiegel integrierte LED-Beleuchtung beidseitig *</p> <p>EEK: F, Koch, SUL</p>  | | <p>Hängespiegel 10,6 W LED-Beleuchtung beidseitig *</p> <p>EEK: F, Koch, SUL</p>  | | <p>Spiegelschrank links 10,6 W LED-Beleuchtung beidseitig *</p> <p>EEK: F, Koch, SUL</p>  <p>L</p> | | <p>Spiegelschrank rechts 10,6 W LED-Beleuchtung beidseitig *</p> <p>EEK: F, Koch, SUL</p>  <p>R</p> | | | |
| | | | <p>1 Glas-Ablageboden B: 60,6 H: 0,8 T: 13,6 cm</p> | | <p>1 Spiegeltür links beidseitig verspiegelt 2 Glaseinlegeböden</p> | | <p>1 Spiegeltür rechts beidseitig verspiegelt 2 Glaseinlegeböden</p> | | | |
| | B/H/T | | 62,0/76,8/5,2 cm | | 62,0/76,8/14,1 cm | | 62,0/76,8/20,8 cm | | 62,0/76,8/20,8 cm | |
| | Ausführung | | Wildeiche | Strukturesche | Wildeiche | Strukturesche | Wildeiche | Strukturesche | Wildeiche | Strukturesche |
| Best.-Nr. | | 800052 | 801052 | 800042 | 801042 | 800046 | 801046 | 800047 | 801047 | |

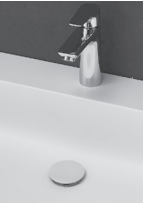
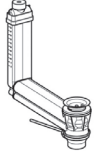
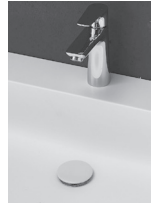
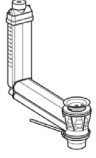

| | | | | | | | | | | |
|-----------|--|---------------|--|---------------|---|----------------------|--|----------------------|---|----------------------|
| | <p>LED-Aufsatzleuchte 2,9 W für ...042, ...046, ...047, ...052</p>  | | <p>LED-Waschplatz-Beleuchtung 3,4 W für ...046, ...047, ...052</p>  | | <p>Schubkasteneinteilung Unterschrank</p>  | | <p>Utensilienbox klein</p>  | | <p>Utensilienbox groß mit 2 Fächern</p>  | |
| | EEK: F, Koch, SUL Schaltbar über Kippschalter | | Nicht für obere Schubkästen | | | | | | | |
| | B/H/T | | | | 60,4/7,5/32,5 cm | | 17,6/5,4/17,6 cm | | 33,9/11,4/17,6 cm | |
| | Ausführung | | | | Wildeiche | Strukturesche | Wildeiche | Strukturesche | Wildeiche | Strukturesche |
| Best.-Nr. | | 800925 | 800937 | 800963 | 801963 | 800966 | 801966 | 800967 | 801967 | |

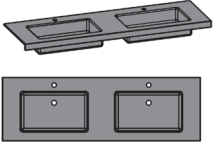
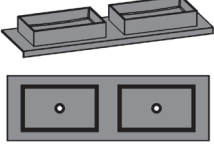

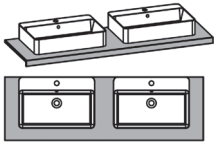
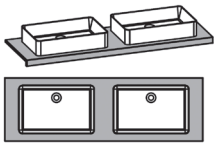
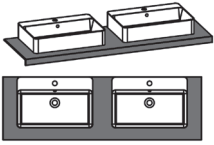
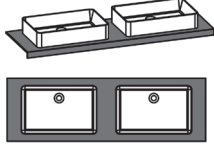
| | | | | | | | | |
|--|---|--|--|---------------|---|----------------|---|---------------|
| | <p>Kosmetikeinsatz Metall für Schubkasteneinsatz und Utensilienboxen</p> <p>fein  grob </p> <p> </p> <p>Lack grau</p> | | <p>Handtuchhalter zur Wandmontage</p> <p>einfach  doppelt </p> <p>Farb-Ausführung angegeben: Weiß - WEI, Grau - GRA</p> | | <p>Aufpreis für Permanent-Ablaufabdeckung in Mineralstein</p>  <p>Farbe der Abdeckung angegeben: Weiß - WEI, Grau - GRA</p> | | <p>CLOU-System</p> <p>Ab- und Überlaufventil zum Aufstauen von Wasser mit Überlaufschutz und Hebelstange für Exzenter</p>  | |
| | B/H/T | | 15,0/3,0 o. 6,0/15,0 cm | | 3,0 o. 6,0/4,6/38,5 cm | | | |
| | Ausführung | | fein | grob | einfach | doppelt | | |
| | Best.-Nr. | | 800958 | 800959 | 800901 | 800903 | 800970 | 800968 |

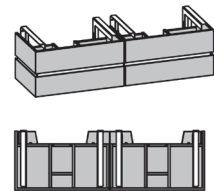
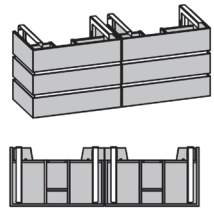
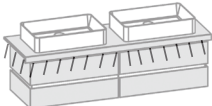



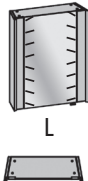
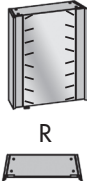

| | | | | | |
|---|---|---------------|---|---------------|--|
| 2 Raumsiphon 2 Permanent-Ablauf inkl. Abdeckung Chrom | Waschtisch und Becken Mineralstein | | Waschtisch und Aufsatzbecken Mineralstein | | |
| | CLOU-System möglich | | | | |
| |  | |  | | |
| | Becken eingelassen mit Armaturbohrungen ohne Überlauf | | Becken freistehend ohne Armaturbohrungen und Überlauf | | |
| B/H/T | 156,8/5,2/50,0 cm | | 156,8/17,7/50,0 cm | | |
| Ausführung | weiß | grau | weiß | grau | |
| Best.-Nr. | 800310 | 800410 | 800311 | 800411 | |

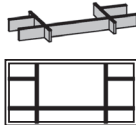
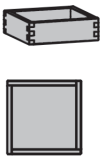
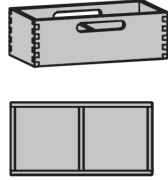
| | | | | | | | | |
|---|---|---------------------|---|---------------------|--|---------------|---|---------------|
| Montage von Eigenbecken auf Anfrage möglich | Waschtisch Massivholz | | Waschtisch Massivholz | | Waschtisch Mineralstein | | Waschtisch Mineralstein | |
| | Aufsatzbecken Keramik | | Aufsatzbecken Keramik | | Aufsatzbecken Keramik | | Aufsatzbecken Keramik | |
| 2 Raumsiphon 2 Permanent-Ablauf inkl. Abdeckung Chrom |  | |  | |  | |  | |
| | Wandanschluss mit Armaturbohrungen und Überlauf | | freistehend ohne Armaturbohrungen und Überlauf | | Wandanschluss mit Armaturbohrungen und Überlauf | | freistehend ohne Armaturbohrungen und Überlauf | |
| B/H/T | 156,8/17,7/50,0 cm | | 156,8/17,7/50,0 cm | | 156,8/17,7/50,0 cm | | 156,8/17,7/50,0 cm | |
| Ausführung | Wildecke | Strukturedge | Wildecke | Strukturedge | weiß | grau | weiß | grau |
| Best.-Nr. | 800510 | 801510 | 800560 | 801560 | 800210 | 800610 | 800260 | 800660 |

| | | | | | | | |
|---|---|---------------------|---|---------------------|--|--|--------------------|
| Farbe der Spangen angegeben: Weiß - WEI Grau - GRA | Unterschrank | | Unterschrank | | LED-Unterschrank- Beleuchtung, 22,1 W 3-seitig | <u>Sensorschalter (800942)</u> Die Beleuchtung wird durch Berührung des Sen- sorschalters eingeschaltet | |
| |  | |  | | Schaltung über Sensor- schalter oder Bewegungs- sensor möglich | <u>Bewegungssensor (800941)</u> Die Beleuchtung schaltet sich ein wenn Sie vor dem Unterschrank stehen. | |
| | 4 Schubkästen | | 6 Schubkästen | |  | Einschaltdauer von 10 sec. bis 10 Min. einstellbar | |
| | EEK: F, Koch, SUL Vorbereitet für Anschluss an Hauselektrik | | | | | Steuerung der Empfindlich- keit von 1-8 Meter | |
| B/H/T | 149,6/43,0/47,0 cm | | 149,6/62,2/47,0 cm | | | | |
| Ausführung | Wildecke | Strukturedge | Wildecke | Strukturedge | | Sen. Schalter | Bew. Sensor |
| Best.-Nr. | 800152 | 801152 | 800153 | 801153 | 800915 | 800942 | 800941 |

| | | | | | | | | | |
|--|--|------------------|--|-------------------|---|-------------------|--|-------------------|----------------------|
| * Kippschalter rechts zum Schalten der Lichtfarbe (Warm- oder Neutrallicht) | <p>Hängespiegel 9,6 W Im Spiegel integrierte LED-Beleuchtung beidseitig *</p> <p>EEK: F, Koch, SUL</p>  | | <p>Hängespiegel 10,6 W LED-Beleuchtung beidseitig *</p> <p>EEK: F, Koch, SUL</p>  | | <p>Spiegelschrank links 10,6 W LED-Beleuchtung beidseitig *</p> <p>EEK: F, Koch, SUL</p>  <p>L</p> | | <p>Spiegelschrank rechts 10,6 W LED-Beleuchtung beidseitig *</p> <p>EEK: F, Koch, SUL</p>  <p>R</p> | | |
| | | | <p>1 Glas-Ablageboden B: 60,6 H: 0,8 T: 13,6 cm</p> | | <p>1 Spiegeltür links beidseitig verspiegelt 2 Glaseinlegeböden</p> | | <p>1 Spiegeltür rechts beidseitig verspiegelt 2 Glaseinlegeböden</p> | | |
| | B/H/T | 62,0/76,8/5,2 cm | | 62,0/76,8/14,1 cm | | 62,0/76,8/20,8 cm | | 62,0/76,8/20,8 cm | |
| | Ausführung | Wildeiche | Strukturesche | Wildeiche | Strukturesche | Wildeiche | Strukturesche | Wildeiche | Strukturesche |
| Best.-Nr. | 800052 | 801052 | 800042 | 801042 | 800046 | 801046 | 800047 | 801047 | |

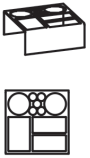
| | | | | | | | | | | |
|------------|--|---------------|--|----------------------|---|----------------------|--|----------------------|---|--|
| | <p>LED-Aufsatzleuchte 2,9 W für ...042, ...046, ...047, ...052</p>  | | <p>LED-Waschplatz-Beleuchtung 3,4 W für ...046, ...047, ...052</p>  | | <p>Schubkasteneinteilung Unterschrank</p>  | | <p>Utensilienbox klein</p>  | | <p>Utensilienbox groß mit 2 Fächern</p>  | |
| | EEK: F, Koch, SUL Schaltbar über Kippschalter | | Nicht für obere Schubkästen | | | | | | | |
| B/H/T | | | 70,4/7,5/32,5 cm | | 17,6/5,4/17,6 cm | | 33,9/11,4/17,6 cm | | | |
| Ausführung | | | Wildeiche | Strukturesche | Wildeiche | Strukturesche | Wildeiche | Strukturesche | | |
| Best.-Nr. | 800925 | 800937 | 800960 | 801960 | 800966 | 801966 | 800967 | 801967 | | |

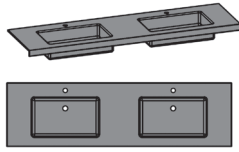
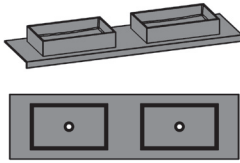

| | | | | | | | | | | |
|------------|--|---------------|---|----------------|---|--|--|--|--|--|
| | <p>Kosmetikeinsatz Metall für Schubkasteneinsatz und Utensilienboxen</p> <p>fein grob</p>   | | <p>Handtuchhalter zur Wandmontage</p> <p>einfach doppelt</p>   | | <p>Aufpreis für Permanent-Ablaufabdeckung in Mineralstein</p>  | | <p>CLOU-System Ab- und Überlaufventil zum Aufstauen von Wasser mit Überlaufschutz und Hebelstange für Exzenter</p>  | | | |
| | Lack grau | | Farb-Ausführung angegeben: Weiß - WEI, Grau - GRA | | Farbe der Abdeckung angegeben: Weiß - WEI, Grau - GRA | | | | | |
| B/H/T | 15,0/3,0 o. 6,0/15,0 cm | | 3,0 o. 6,0/4,6/38,5 cm | | | | | | | |
| Ausführung | fein | grob | einfach | doppelt | | | | | | |
| Best.-Nr. | 800958 | 800959 | 800901 | 800903 | 800970 | | 800968 | | | |

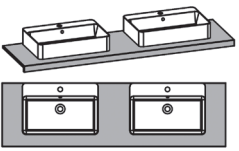
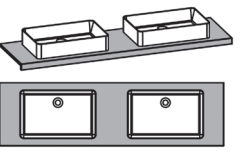
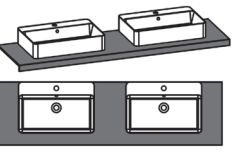
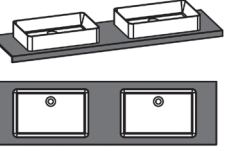

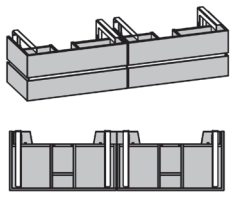
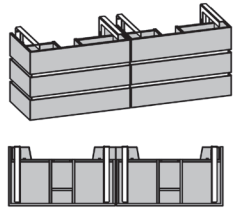
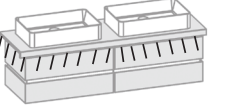
| | | | | | |
|---|--|---------------|---|---------------|--|
| 2 Raumsiphon 2 Permanent-Ablauf inkl. Abdeckung Chrom | Waschtisch und Becken Mineralstein CLOU-System möglich  | | Waschtisch und Aufsatzbecken Mineralstein  | | |
| | Becken eingelassen mit Armaturbohrungen ohne Überlauf | | Becken freistehend ohne Armaturbohrungen und Überlauf | | |
| B/H/T | 176,8/5,2/50,0 cm | | 176,8/17,7/50,0 cm | | |
| Ausführung | weiß | grau | weiß | grau | |
| Best.-Nr. | 800322 | 800422 | 800323 | 800423 | |

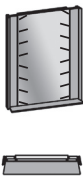
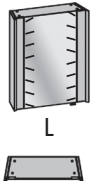
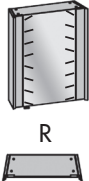
| | | | | | | | | |
|---|--|---------------------|--|---------------------|---|---------------|--|---------------|
| Montage von Eigenbecken auf Anfrage möglich 2 Raumsiphon 2 Permanent-Ablauf inkl. Abdeckung Chrom | Waschtisch Massivholz Aufsatzbecken Keramik  | | Waschtisch Massivholz Aufsatzbecken Keramik  | | Waschtisch Mineralstein Aufsatzbecken Keramik  | | Waschtisch Mineralstein Aufsatzbecken Keramik  | |
| | Wandanschluss mit Armaturbohrungen und Überlauf | | freistehend ohne Armaturbohrungen und Überlauf | | Wandanschluss mit Armaturbohrungen und Überlauf | | freistehend ohne Armaturbohrungen und Überlauf | |
| B/H/T | 176,8/17,7/50,0 cm | | 176,8/17,7/50,0 cm | | 176,8/17,7/50,0 cm | | 176,8/17,7/50,0 cm | |
| Ausführung | Wildecke | Struktursche | Wildecke | Struktursche | weiß | grau | weiß | grau |
| Best.-Nr. | 800512 | 801512 | 800562 | 801562 | 800212 | 800612 | 800262 | 800662 |

| | | | | | | | |
|---|---|---------------------|---|---------------------|--|---|--------------------|
| Montage von Eigenbecken auf Anfrage möglich Farbe der Spangen angegeben: Weiß - WEI Grau - GRA | Unterschrank  | | Unterschrank  | | LED-Unterschrank- Beleuchtung, 26,4 W 3-seitig Schaltung über Sensor- schalter oder Bewegungs- sensor möglich  | <u>Sensorschalter (800942)</u> Die Beleuchtung wird durch Berührung des Sen- sorschalters eingeschaltet <u>Bewegungssensor (800941)</u> Die Beleuchtung schaltet sich ein wenn Sie vor dem Unterschrank stehen. Einschaltdauer von 10 sec. bis 10 Min. einstellbar Steuerung der Empfindlich- keit von 1-8 Meter | |
| | 4 Schubkästen | | 6 Schubkästen | | EEK: F, Koch, SUL Vorbereitet für Anschluss an Hauselektrik | | |
| B/H/T | 169,6/43,0/47,0 cm | | 169,6/62,2/47,0 cm | | | | |
| Ausführung | Wildecke | Struktursche | Wildecke | Struktursche | | Sen. Schalter | Bew. Sensor |
| Best.-Nr. | 800196 | 801196 | 800197 | 801197 | 800917 | 800942 | 800941 |

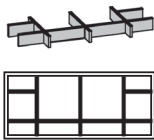
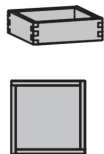
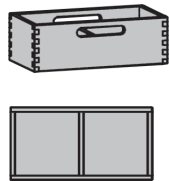
| | | | | | | | | | |
|--|--|------------------|--|-------------------|---|-------------------|--|-------------------|----------------------|
| * Kippschalter rechts zum Schalten der Lichtfarbe (Warm- oder Neutrallicht) | <p>Hängespiegel 9,6 W Im Spiegel integrierte LED-Beleuchtung beidseitig *</p> <p>EEK: F, Koch, SUL</p>  | | <p>Hängespiegel 10,6 W LED-Beleuchtung beidseitig *</p> <p>EEK: F, Koch, SUL</p>  | | <p>Spiegelschrank links 10,6 W LED-Beleuchtung beidseitig *</p> <p>EEK: F, Koch, SUL</p>  <p>L</p> | | <p>Spiegelschrank rechts 10,6 W LED-Beleuchtung beidseitig *</p> <p>EEK: F, Koch, SUL</p>  <p>R</p> | | |
| | | | <p>1 Glas-Ablageboden B: 60,6 H: 0,8 T: 13,6 cm</p> | | <p>1 Spiegeltür links beidseitig verspiegelt 2 Glaseinlegeböden</p> | | <p>1 Spiegeltür rechts beidseitig verspiegelt 2 Glaseinlegeböden</p> | | |
| | B/H/T | 62,0/76,8/5,2 cm | | 62,0/76,8/14,1 cm | | 62,0/76,8/20,8 cm | | 62,0/76,8/20,8 cm | |
| | Ausführung | Wildeiche | Strukturesche | Wildeiche | Strukturesche | Wildeiche | Strukturesche | Wildeiche | Strukturesche |
| Best.-Nr. | 800052 | 801052 | 800042 | 801042 | 800046 | 801046 | 800047 | 801047 | |

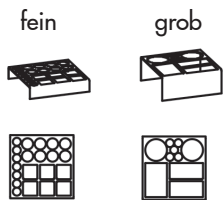

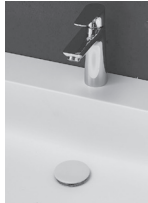
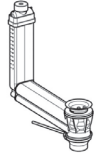
| | | | | | | | | | | |
|------------|--|---------------|--|----------------------|---|----------------------|--|----------------------|---|--|
| | <p>LED-Aufsatzleuchte 2,9 W für ...042, ...046, ...047, ...052</p>  | | <p>LED-Waschplatz-Beleuchtung 3,4 W für ...046, ...047, ...052</p>  | | <p>Schubkasteneinteilung Unterschrank</p>  | | <p>Utensilienbox klein</p>  | | <p>Utensilienbox groß mit 2 Fächern</p>  | |
| | EEK: F, Koch, SUL Schaltbar über Kippschalter | | Nicht für obere Schubkästen | | | | | | | |
| B/H/T | | | 80,4/7,5/32,5 cm | | 17,6/5,4/17,6 cm | | 33,9/11,4/17,6 cm | | | |
| Ausführung | | | Wildeiche | Strukturesche | Wildeiche | Strukturesche | Wildeiche | Strukturesche | | |
| Best.-Nr. | 800925 | 800937 | 800964 | 801964 | 800966 | 801966 | 800967 | 801967 | | |

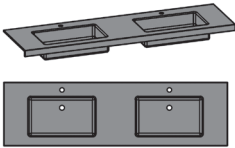
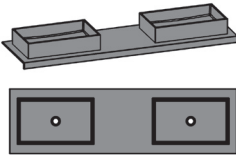

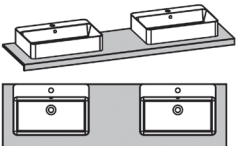
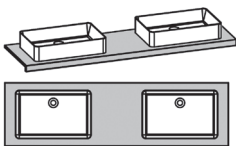
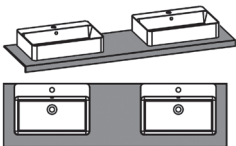
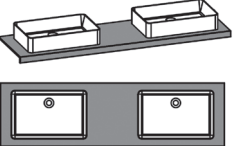
| | | | | | | | | |
|------------|--|---------------|---|----------------|---|--|--|--|
| | <p>Kosmetikeinsatz Metall für Schubkasteneinsatz und Utensilienboxen</p> <p>fein grob</p>  | | <p>Handtuchhalter zur Wandmontage</p> <p>einfach doppelt</p>  | | <p>Aufpreis für Permanent-Ablaufabdeckung in Mineralstein</p>  | | <p>CLOU-System Ab- und Überlaufventil zum Aufstauen von Wasser mit Überlaufschutz und Hebelstange für Exzenter</p>  | |
| | Lack grau | | Farb-Ausführung angegeben: Weiß - WEI, Grau - GRA | | Farbe der Abdeckung angegeben: Weiß - WEI, Grau - GRA | | | |
| B/H/T | 15,0/3,0 o. 6,0/15,0 cm | | 3,0 o. 6,0/4,6/38,5 cm | | | | | |
| Ausführung | fein | grob | einfach | doppelt | 800970 | | 800968 | |
| Best.-Nr. | 800958 | 800959 | 800901 | 800903 | 800970 | | 800968 | |

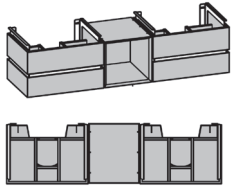
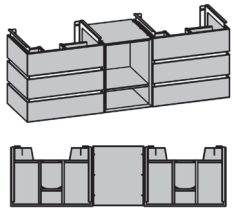
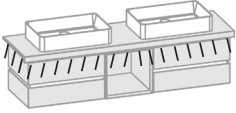



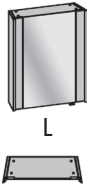
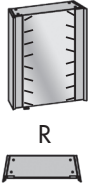

| | | | | | |
|---|---|---------------|---|---------------|--|
| 2 Raumsiphon 2 Permanent-Ablauf inkl. Abdeckung Chrom | Waschtisch und Becken Mineralstein | | Waschtisch und Aufsatzbecken Mineralstein | | |
| | CLOU-System möglich | | | | |
| |  | |  | | |
| | Becken eingelassen mit Armaturbohrungen ohne Überlauf | | Becken freistehend ohne Armaturbohrungen und Überlauf | | |
| B/H/T | 176,8/5,2/50,0 cm | | 176,8/17,7/50,0 cm | | |
| Ausführung | weiß | grau | weiß | grau | |
| Best.-Nr. | 800324 | 800424 | 800325 | 800425 | |

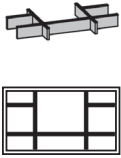
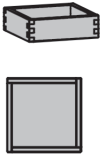
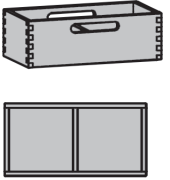

| | | | | | | | | |
|---|---|---------------------|---|---------------------|--|---------------|---|---------------|
| Montage von Eigenbecken auf Anfrage möglich | Waschtisch Massivholz | | Waschtisch Massivholz | | Waschtisch Mineralstein | | Waschtisch Mineralstein | |
| | Aufsatzbecken Keramik | | Aufsatzbecken Keramik | | Aufsatzbecken Keramik | | Aufsatzbecken Keramik | |
| 2 Raumsiphon 2 Permanent-Ablauf inkl. Abdeckung Chrom |  | |  | |  | |  | |
| | Wandanschluss mit Armaturbohrungen und Überlauf | | freistehend ohne Armaturbohrungen und Überlauf | | Wandanschluss mit Armaturbohrungen und Überlauf | | freistehend ohne Armaturbohrungen und Überlauf | |
| B/H/T | 176,8/17,7/50,0 cm | | 176,8/17,7/50,0 cm | | 176,8/17,7/50,0 cm | | 176,8/17,7/50,0 cm | |
| Ausführung | Wildecke | Struktursche | Wildecke | Struktursche | weiß | grau | weiß | grau |
| Best.-Nr. | 800516 | 801516 | 800566 | 801566 | 800616 | 800216 | 800266 | 800666 |

| | | | | | | | |
|---|---|---------------------|---|---------------------|--|--|--|
| Farbe der Spangen angegeben: Weiß - WEI Grau - GRA | Unterschrank | | Unterschrank | | LED-Unterschrank- Beleuchtung, 26,4 W 3-seitig | <u>Sensorschalter (800942)</u> Die Beleuchtung wird durch Berührung des Sen- sorschalters eingeschaltet | |
| | Fächer lichtet Innenmaß: B: 36,0 T: 44,9 H: 34,4 cm | | Fächer lichte Innenmaße: B: 36,0 T: 44,9 H: 53,6 cm | | | | Schaltung über Sensor- schalter oder Bewegungs- sensor möglich |
| |  | |  | |  | Einschaltdauer von 10 sec. bis 10 Min. einstellbar | |
| | 4 Schubkästen 1 offenes Fach | | 6 Schubkästen 2 offene Fächer | | | | EEK: F, Koch, SUL Vorbereitet für Anschluss an Hauselektrik |
| B/H/T | 169,6/43,0/47,0 cm | | 169,6/62,2/47,0 cm | | | | |
| Ausführung | Wildecke | Struktursche | Wildecke | Struktursche | | Sen. Schalter | Bew. Sensor |
| Best.-Nr. | 800194 | 801194 | 800195 | 801195 | 800917 | 800942 | 800941 |



| | | | | | | | | | | |
|--|--|--|--|----------------------|---|----------------------|---|----------------------|-------------------|----------------------|
| * Kippschalter rechts zum Schalten der Lichtfarbe (Warm- oder Neutrallicht) | <p>Hängespiegel 9,6 W Im Spiegel integrierte LED-Beleuchtung beidseitig *</p> <p>EEK: F, Koch, SUL</p>  | | <p>Hängespiegel 10,6 W LED-Beleuchtung beidseitig *</p> <p>EEK: F, Koch, SUL</p>  <p>1 Glas-Ablageboden B: 60,6 H: 0,8 T: 13,6 cm</p> | | <p>Spiegelschrank links 10,6 W LED-Beleuchtung beidseitig *</p> <p>EEK: F, Koch, SUL</p>  <p>L</p> <p>1 Spiegeltür links beidseitig verspiegelt 2 Glaseinlegeböden</p> | | <p>Spiegelschrank rechts 10,6 W LED-Beleuchtung beidseitig *</p> <p>EEK: F, Koch, SUL</p>  <p>R</p> <p>1 Spiegeltür rechts beidseitig verspiegelt 2 Glaseinlegeböden</p> | | | |
| | B/H/T | | 62,0/76,8/5,2 cm | | 62,0/76,8/14,1 cm | | 62,0/76,8/20,8 cm | | 62,0/76,8/20,8 cm | |
| | Ausführung | | Wildeiche | Strukturesche | Wildeiche | Strukturesche | Wildeiche | Strukturesche | Wildeiche | Strukturesche |
| | Best.-Nr. | | 800052 | 801052 | 800042 | 801042 | 800046 | 801046 | 800047 | 801047 |
| | | | | | | | | | | |

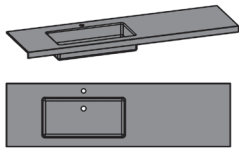

| | | | | | | | | | | |
|--|--|--|--|---------------|--|----------------------|--|----------------------|---|----------------------|
| | <p>LED-Aufsatzleuchte 2,9 W für ...042, ...046, ...047, ...052</p>  | | <p>LED-Waschplatz-Beleuchtung 3,4 W für ...046, ...047, ...052</p>  | | <p>Schubkasteneinteilung Unterschrank</p>  <p>Nicht für obere Schubkästen</p> | | <p>Utensilienbox klein</p>  | | <p>Utensilienbox groß mit 2 Fächern</p>  | |
| | B/H/T | | | | 60,4/7,5/32,5 cm | | 17,6/5,4/17,6 cm | | 33,9/11,4/17,6 cm | |
| | Ausführung | | | | Wildeiche | Strukturesche | Wildeiche | Strukturesche | Wildeiche | Strukturesche |
| | Best.-Nr. | | 800925 | 800937 | 800963 | 801963 | 800966 | 801966 | 800967 | 801967 |
| | | | | | | | | | | |

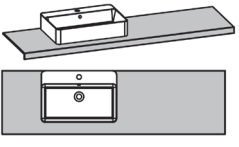
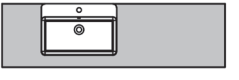
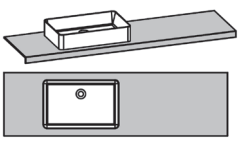
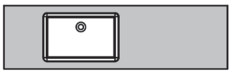
| | | | | | | | | | | |
|--|---|--|---|---------------|---|----------------|--|--|--|---------------|
| | <p>Kosmetikeinsatz Metall für Schubkasteneinsatz und Utensilienboxen</p> <p>fein</p>  <p>grob</p>  <p>Lack grau</p> | | <p>Handtuchhalter zur Wandmontage</p> <p>einfach</p>  <p>doppelt</p>  <p>Farb-Ausführung angegeben: Weiß - WEI, Grau - GRA</p> | | <p>Aufpreis für Permanent-Ablaufabdeckung in Mineralstein</p>  <p>Farbe der Abdeckung angegeben: Weiß - WEI, Grau - GRA</p> | | <p>CLOU-System Ab- und Überlaufventil zum Aufstauen von Wasser mit Überlaufschutz und Hebelstange für Exzenter</p>  | | | |
| | B/H/T | | 15,0/3,0 o. 6,0/15,0 cm | | 3,0 o. 6,0/4,6/38,5 cm | | | | | |
| | Ausführung | | fein | grob | einfach | doppelt | | | | |
| | Best.-Nr. | | 800958 | 800959 | 800901 | 800903 | 800970 | | | 800968 |
| | | | | | | | | | | |

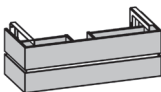

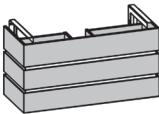
| | | | | | |
|---|--|---------------|--|---------------|--|
| 1 Raumsiphon 1 Permanent-Ablauf inkl. Abdeckung Chrom | Waschtisch und Becken Mineralstein Becken links CLOU-System möglich | | Waschtisch und Aufsatzbecken Mineralstein Becken links | | |
| |  <p>Becken eingelassen mit Armaturbohrungen ohne Überlauf</p> | |  <p>Becken freistehend ohne Armaturbohrungen und Überlauf</p> | | |
| B/H/T | 176,8/5,2/50,0 cm | | 176,8/17,7/50,0 cm | | |
| Ausführung | weiß | grau | weiß | grau | |
| Best.-Nr. | 800326 | 800426 | 800230 | 800630 | |

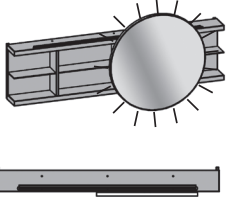
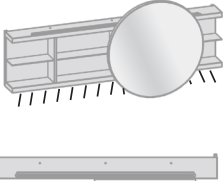
| | | | | | | | | |
|---|--|---------------------|---|---------------------|---|---------------|---|---------------|
| Montage von Eigenbecken auf Anfrage möglich 1 Raumsiphon 1 Permanent-Ablauf inkl. Abdeckung Chrom | Waschtisch Massivholz Aufsatzbecken links Keramik | | Waschtisch Massivholz Aufsatzbecken links Keramik | | Waschtisch Mineralstein Aufsatzbecken links Keramik | | Waschtisch Mineralstein Aufsatzbecken links Keramik | |
| |  <p>Wandanschluss mit Armaturbohrungen und Überlauf</p> | |  <p>freistehend ohne Armaturbohrungen und Überlauf</p> | |  <p>Wandanschluss mit Armaturbohrungen und Überlauf</p> | |  <p>freistehend ohne Armaturbohrungen und Überlauf</p> | |
| B/H/T | 176,8/17,7/50,0 cm | | 176,8/17,7/50,0 cm | | 176,8/17,7/50,0 cm | | 176,8/17,7/50,0 cm | |
| Ausführung | Wildecke | Struktursche | Wildecke | Struktursche | weiß | grau | weiß | grau |
| Best.-Nr. | 800518 | 801518 | 800568 | 801568 | 800218 | 800618 | 800268 | 800668 |

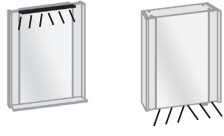
| | | | | | | | |
|---|--|---------------------|--|---------------------|---|---|----------------------|
| Farbe der Spangen angegeben: Weiß - WEI Grau - GRA | Unterschrank  <p>2 Schubkästen</p> | | Unterschrank  <p>3 Schubkästen</p> | | LED-Unterschrank- Beleuchtung, 26,4 W 3-seitig Schaltung über Sensor- schalter oder Bewegungs- sensor möglich  <p>EEK: F, Koch, SUL Vorbereitet für Anschluss an Hauselektrik</p> | <u>Sensorschalter (800942)</u> Die Beleuchtung wird durch Berührung des Sen- sorschalters eingeschaltet <u>Bewegungssensor (800941)</u> Die Beleuchtung schaltet sich ein wenn Sie vor dem Unterschrank stehen. Einschaltdauer von 10 sec. bis 10 Min. einstellbar Steuerung der Empfindlich- keit von 1-8 Meter | |
| | B/H/T | 114,4/43,0/47,0 cm | | 114,4/62,2/47,0 cm | | | Sen. Schalter |
| Ausführung | Wildecke | Struktursche | Wildecke | Struktursche | 800917 | 800942 | 800941 |
| Best.-Nr. | 800122 | 801122 | 800123 | 801123 | | | |

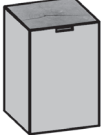
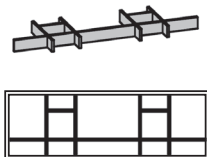
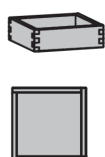
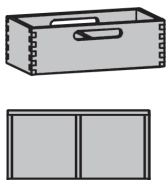
| | | | | |
|---|---|--|--|--|
| <p>* Kippschalter rechts zum Schalten der Lichtfarbe (Warm- oder Neutrallicht)</p> <p>Farbe des Spiegelrahmens angeben: Weiß - WEI Grau - GRA</p> | <p>Hängeregale mit verschiebbarem Rundspiegel, Spiegel inkl. LED-Beleuchtung, 17,8 W *</p> <p>EEK: F, Koch, SUL</p>  | <p>LED-Waschplatz-Beleuchtung, 11,8 W für ...057</p> <p>EEK: F, Koch, SUL</p>  <p>Schaltbar über Kippschalter</p> | <p>Hängespiegel 9,6 W Im Spiegel integrierte LED-Beleuchtung beidseitig *</p> <p>EEK: F, Koch, SUL</p>  | <p>LED-Aufsatzleuchte 2,9 W für ...055</p> <p>LED-Waschplatz-Beleuchtung 3,4 W für ...055</p> <p>EEK: F, Koch, SUL Schaltbar über Kippschalter</p>  |
| | <p>B/H/T</p> <p>Ausführung</p> <p>Best.-Nr.</p> | <p>176,8/80,0/23,0 cm</p> <p>Wildeiche Strukturesche</p> <p>800057 801057</p> | <p>800936</p> | <p>122,0/76,8/5,2 cm</p> <p>Wildeiche Strukturesche</p> <p>800055 801055</p> |

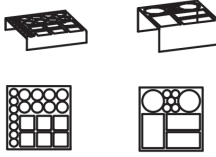

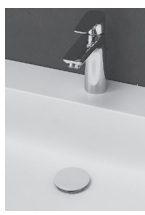
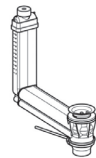
| | | | | |
|---|---|---|--|---|
| | <p>Wäschebox auf Rollen mit Hirnholz-Deckel, Wäschesack (Baumwolle) und Belüftung</p>  <p>Zusätzlicher Wäschesack siehe Seite 42</p> | <p>Schubkasteneinteilung</p> <p>Unterschrank</p>  <p>Nicht für obere Schubkästen</p> | <p>Utensilienbox klein</p>  | <p>Utensilienbox groß mit 2 Fächern</p>  |
| <p>B/H/T</p> <p>Ausführung</p> <p>Best.-Nr.</p> | <p>42,0/63,5/42,0 cm</p> <p>Wildeiche Strukturesche</p> <p>800700 801700</p> | <p>110,4/7,5/32,5 cm</p> <p>Wildeiche Strukturesche</p> <p>800962 801962</p> | <p>17,6/5,4/17,6 cm</p> <p>Wildeiche Strukturesche</p> <p>800966 801966</p> | <p>33,9/11,4/17,6 cm</p> <p>Wildeiche Strukturesche</p> <p>800967 801967</p> |

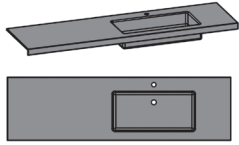
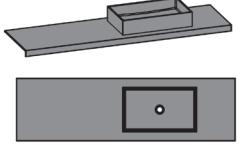
| | | | | |
|---|--|--|---|---|
| | <p>Kosmetikeinsatz Metall für Schubkasteneinsatz und Utensilienboxen</p> <p>fein grob</p>  <p>Lack grau</p> | <p>Handtuchhalter zur Wandmontage</p> <p>einfach doppelt</p>  <p>Farb-Ausführung angeben: Weiß - WEI, Grau - GRA</p> | <p>Aufpreis für Permanent-Ablaufabdeckung in Mineralstein</p>  <p>Farbe der Abdeckung angeben: Weiß - WEI, Grau - GRA</p> | <p>CLOU-System</p> <p>Ab- und Überlaufventil zum Aufstauen von Wasser mit Überlaufschutz und Hebelstange für Exzenter</p>  |
| <p>B/H/T</p> <p>Ausführung</p> <p>Best.-Nr.</p> | <p>15,0/3,0 o. 6,0/15,0 cm</p> <p>fein grob</p> <p>800958 800959</p> | <p>3,0 o. 6,0/4,6/38,5 cm</p> <p>einfach doppelt</p> <p>800901 800903</p> | <p>800970</p> | <p>800968</p> |

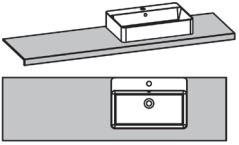
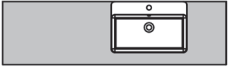
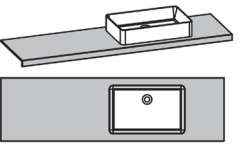
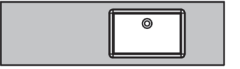

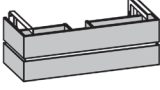
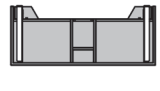
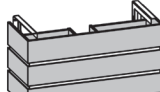
| | | | | |
|---|---|---|--------------------|--|
| 1 Raumsiphon 1 Permanent-Ablauf inkl. Abdeckung Chrom | <p>Waschtisch und Becken Mineralstein Becken rechts</p> <p>CLOU-System möglich</p>  <p>Becken eingelassen mit Armaturbohrungen ohne Überlauf</p> | <p>Waschtisch und Aufsatzbecken Mineralstein Becken rechts</p>  <p>Becken freistehend ohne Armaturbohrungen und Überlauf</p> | | |
| | B/H/T | 176,8/5,2/50,0 cm | 176,8/17,7/50,0 cm | |
| Ausführung | weiß grau | weiß grau | | |
| Best.-Nr. | 800319 800419 | 800232 800632 | | |

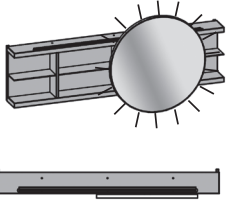
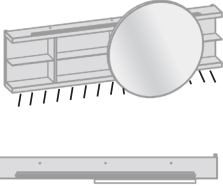
| | | | | | |
|--|---|--|---|---|---|
| Montage von Eigenbecken auf Anfrage möglich | 1 Raumsiphon 1 Permanent-Ablauf inkl. Abdeckung Chrom | <p>Waschtisch Massivholz</p> <p>Aufsatzbecken rechts Keramik</p>  <p>Wandanschluss mit Armaturbohrungen und Überlauf</p> | <p>Waschtisch Massivholz</p> <p>Aufsatzbecken rechts Keramik</p>  <p>freistehend ohne Armaturbohrungen und Überlauf</p> | <p>Waschtisch Mineralstein</p> <p>Aufsatzbecken rechts Keramik</p>  <p>Wandanschluss mit Armaturbohrungen und Überlauf</p> | <p>Waschtisch Mineralstein</p> <p>Aufsatzbecken rechts Keramik</p>  <p>freistehend ohne Armaturbohrungen und Überlauf</p> |
| | | B/H/T | 176,8/17,7/50,0 cm | 176,8/17,7/50,0 cm | 176,8/17,7/50,0 cm |
| Ausführung | Wildecke Strukturedge | Wildecke Strukturedge | weiß grau | weiß grau | |
| Best.-Nr. | 800520 801520 | 800570 801570 | 800220 800620 | 800270 800670 | |

| | | | | | |
|--|---|--|--|---|--|
| Montage von Eigenbecken auf Anfrage möglich | Farbe der Spangen angegeben: Weiß - WEI Grau - GRA | <p>Unterschrank</p>  <p>2 Schubkästen</p> | <p>Unterschrank</p>  <p>3 Schubkästen</p> | <p>LED-Unterschrank- Beleuchtung, 26,4 W 3-seitig</p> <p>Schaltung über Sensor- schalter oder Bewegungs- sensor möglich</p>  <p>EEK: F, Koch, SUL Vorbereitet für Anschluss an Hauselektrik</p> | <p><u>Sensorschalter (800942)</u> Die Beleuchtung wird durch Berührung des Sen- sorschalters eingeschaltet</p> <p><u>Bewegungssensor (800941)</u> Die Beleuchtung schaltet sich ein wenn Sie vor dem Unterschrank stehen.</p> <p>Einschaltdauer von 10 sec. bis 10 Min. einstellbar</p> <p>Steuerung der Empfindlich- keit von 1-8 Meter</p> |
| | | B/H/T | 114,4/43,0/47,0 cm | 114,4/62,2/47,0 cm | |
| Ausführung | Wildecke Strukturedge | Wildecke Strukturedge | | Sen. Schalter Bew. Sensor | |
| Best.-Nr. | 800122 801122 | 800123 801123 | 800917 | 800942 800941 | |

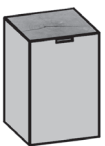
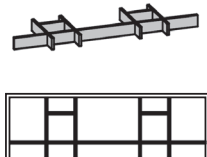
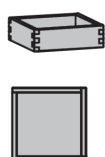
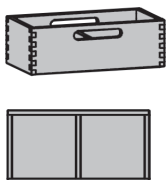
| | | | | |
|---|--|--|--|--|
| <p>* Kippschalter rechts zum Schalten der Lichtfarbe (Warm- oder Neutrallicht)</p> <p>Farbe des Spiegelrahmens angeben: Weiß - WEI Grau - GRA</p> | <p>Hängeregal mit verschiebbarem Rundspiegel, Spiegel inkl. LED-Beleuchtung, 17,8 W *</p> <p>EEK: F, Koch, QLI</p>  | <p>LED-Waschplatz-Beleuchtung, 11,8 W für ...057</p> <p>EEK: F, Koch, SUL</p>  <p>Schaltbar über Kippschalter</p> | <p>Hängespiegel 9,6 W Im Spiegel integrierte LED-Beleuchtung beidseitig *</p> <p>EEK: F, Koch, SUL</p>  | <p>LED-Aufsatzleuchte 2,9 W für ...055</p> <p>LED-Waschplatz-Beleuchtung 3,4 W für ...046, ...055</p>  <p>EEK: F, Koch, SUL Schaltbar über Kippschalter</p> |
| | B/H/T 176,8/80,0/23,0 cm | | 122,0/76,8/5,2 cm | |
| | Ausführung | Wildeiche Strukturesche | Wildeiche Strukturesche | |
| | Best.-Nr. | 800057 801057 | 800936 | 800055 801055 800927 800939 |

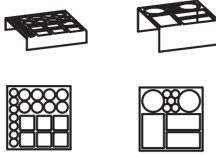

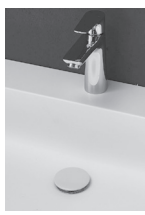
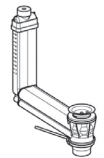
| | | | |
|---|--|--|---|
| <p>Wäschebox auf Rollen mit Hirnholz-Deckel, Wäschesack (Baumwolle) und Belüftung</p>  <p>Zusätzlicher Wäschesack siehe Seite 46</p> | <p>Schubkasteneinteilung Unterschrank</p>  <p>Nicht für obere Schubkästen</p> | <p>Utensilienbox klein</p>  | <p>Utensilienbox groß mit 2 Fächern</p>  |
| B/H/T 42,0/63,5/42,0 cm | 110,4/7,5/32,5 cm | 17,6/5,4/17,6 cm | 33,9/11,4/17,6 cm |
| Ausführung | Wildeiche Strukturesche | Wildeiche Strukturesche | Wildeiche Strukturesche |
| Best.-Nr. | 800700 801700 | 800962 801962 | 800966 801966 800967 801967 |

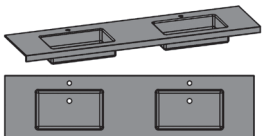
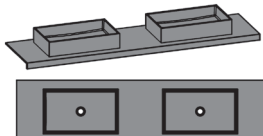

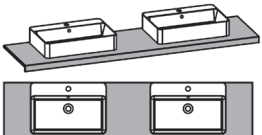
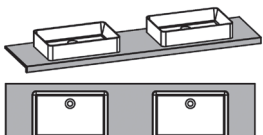
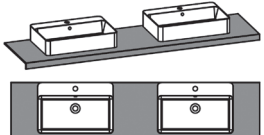
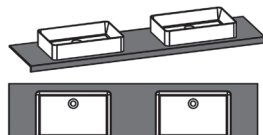
| | | | |
|--|--|---|---|
| <p>Kosmetikeinsatz Metall für Schubkasteneinsatz und Utensilienboxen</p> <p>fein grob</p>  <p>Lack grau</p> | <p>Handtuchhalter zur Wandmontage</p> <p>einfach doppelt</p>  <p>Farb-Ausführung angeben: Weiß - WEI, Grau - GRA</p> | <p>Aufpreis für Permanent-Ablaufabdeckung in Mineralstein</p>  <p>Farbe der Abdeckung angeben: Weiß - WEI, Grau - GRA</p> | <p>CLOU-System</p> <p>Ab- und Überlaufventil zum Aufstauen von Wasser mit Überlaufschutz und Hebelstange für Exzenter</p>  |
| B/H/T 15,0/3,0 o. 6,0/15,0 cm | 3,0 o. 6,0/4,6/38,5 cm | | |
| Ausführung | fein grob | einfach doppelt | |
| Best.-Nr. | 800958 800959 | 800901 800903 | 800970 800968 |

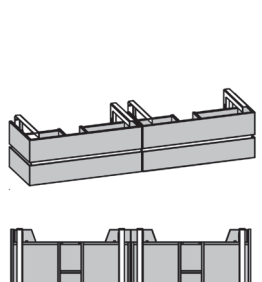
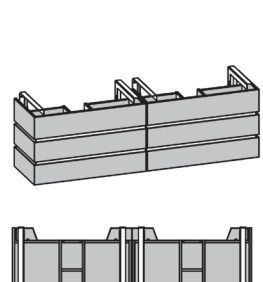
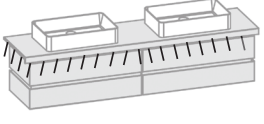

| | | | | | |
|---|---|---------------|---|---------------|--|
| 2 Raumsiphon 2 Permanent-Ablauf inkl. Abdeckung Chrom | Waschtisch und Becken Mineralstein | | Waschtisch und Aufsatzbecken Mineralstein | | |
| | CLOU-System möglich | | | | |
| |  | |  | | |
| | Becken eingelassen mit Armaturbohrungen ohne Überlauf | | Becken freistehend ohne Armaturbohrungen und Überlauf | | |
| B/H/T | 196,8/5,2/50,0 cm | | 196,8/17,7/50,0 cm | | |
| Ausführung | weiß | grau | weiß | grau | |
| Best.-Nr. | 800328 | 800428 | 800329 | 800429 | |

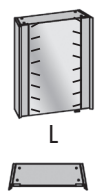
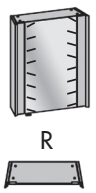
| | | | | | | | | |
|---|---|---------------------|---|---------------------|--|---------------|---|---------------|
| Montage von Eigenbecken auf Anfrage möglich | Waschtisch Massivholz | | Waschtisch Massivholz | | Waschtisch Mineralstein | | Waschtisch Mineralstein | |
| | Aufsatzbecken Keramik | | Aufsatzbecken Keramik | | Aufsatzbecken Keramik | | Aufsatzbecken Keramik | |
| 2 Raumsiphon 2 Permanent-Ablauf inkl. Abdeckung Chrom |  | |  | |  | |  | |
| | Wandanschluss mit Armaturbohrungen und Überlauf | | freistehend ohne Armaturbohrungen und Überlauf | | Wandanschluss mit Armaturbohrungen und Überlauf | | freistehend ohne Armaturbohrungen und Überlauf | |
| B/H/T | 196,8/17,7/50,0 cm | | 196,8/17,7/50,0 cm | | 196,8/17,7/50,0 cm | | 196,8/17,7/50,0 cm | |
| Ausführung | Wildecke | Strukturedge | Wildecke | Strukturedge | weiß | grau | weiß | grau |
| Best.-Nr. | 800522 | 801522 | 800572 | 801572 | 800222 | 800622 | 800272 | 800672 |

| | | | | | | | |
|---|---|---------------------|---|---------------------|--|--|--------------------|
| Farbe der Spangen angegeben: Weiß - WEI Grau - GRA | Unterschrank | | Unterschrank | | LED-Unterschrank- Beleuchtung, 26,0 W 3-seitig | <u>Sensorschalter (800942)</u> Die Beleuchtung wird durch Berührung des Sen- sorschalters eingeschaltet | |
| |  | |  | | Schaltung über Sensor- schalter oder Bewegungs- sensor möglich | <u>Bewegungssensor (800941)</u> Die Beleuchtung schaltet sich ein wenn Sie vor dem Unterschrank stehen. | |
| | 4 Schubkästen | | 6 Schubkästen | |  | Einschaltdauer von 10 sec. bis 10 Min. einstellbar | |
| | EEK: F, Koch, SUL Vorbereitet für Anschluss an Hauselektrik | | | | | Steuerung der Empfindlich- keit von 1-8 Meter | |
| B/H/T | 189,6/43,0/47,0 cm | | 189,6/62,2/47,0 cm | | | | |
| Ausführung | Wildecke | Strukturedge | Wildecke | Strukturedge | | Sen. Schalter | Bew. Sensor |
| Best.-Nr. | 800162 | 801162 | 800163 | 801163 | 800918 | 800942 | 800941 |

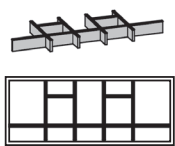
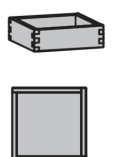
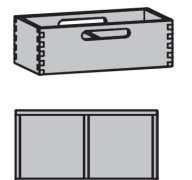
| | | | | | | | | | | |
|--|--|--|--|----------------------|---|----------------------|--|----------------------|-------------------|----------------------|
| * Kippschalter rechts zum Schalten der Lichtfarbe (Warm- oder Neutrallicht) | <p>Hängespiegel 9,6 W Im Spiegel integrierte LED-Beleuchtung beidseitig *</p> <p>EEK: F, Koch, SUL</p>  | | <p>Hängespiegel 10,6 W LED-Beleuchtung beidseitig *</p> <p>EEK: F, Koch, SUL</p>  | | <p>Spiegelschrank links 10,6 W LED-Beleuchtung beidseitig *</p> <p>EEK: F, Koch, SUL</p>  <p>L</p> | | <p>Spiegelschrank rechts 10,6 W LED-Beleuchtung beidseitig *</p> <p>EEK: F, Koch, SUL</p>  <p>R</p> | | | |
| | | | <p>1 Glas-Ablageboden B: 60,6 H: 0,8 T: 13,6 cm</p> | | <p>1 Spiegeltür links beidseitig verspiegelt 2 Glaseinlegeböden</p> | | <p>1 Spiegeltür rechts beidseitig verspiegelt 2 Glaseinlegeböden</p> | | | |
| | B/H/T | | 62,0/76,8/5,2 cm | | 62,0/76,8/14,1 cm | | 62,0/76,8/20,8 cm | | 62,0/76,8/20,8 cm | |
| | Ausführung | | Wildeiche | Strukturesche | Wildeiche | Strukturesche | Wildeiche | Strukturesche | Wildeiche | Strukturesche |
| | Best.-Nr. | | 800052 | 801052 | 800042 | 801042 | 800046 | 801046 | 800047 | 801047 |

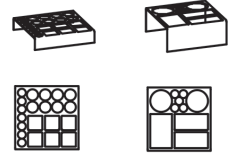

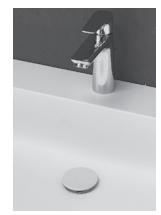
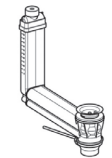
| | | | | | | | | | | | |
|------------|--|---------------|--|------------------|---|------------------|--|-------------------|---|--|--|
| | <p>LED-Aufsatzleuchte 2,9 W für ...042, ...046, ...047, ...052</p>  | | <p>LED-Waschplatz-Beleuchtung 3,4 W für ...046, ...047, ...052</p>  | | <p>Schubkasteneinteilung Unterschrank</p>  | | <p>Utensilienbox klein</p>  | | <p>Utensilienbox groß mit 2 Fächern</p>  | | |
| | EEK: F, Koch, SUL Schaltbar über Kippschalter | | Nicht für obere Schubkästen | | | | | | | | |
| B/H/T | | | | 90,4/7,5/32,5 cm | | 17,6/5,4/17,6 cm | | 33,9/11,4/17,6 cm | | | |
| Ausführung | | | | Wildeiche | Strukturesche | Wildeiche | Strukturesche | Wildeiche | Strukturesche | | |
| Best.-Nr. | | 800925 | 800937 | 800961 | 801961 | 800966 | 801966 | 800967 | 801967 | | |

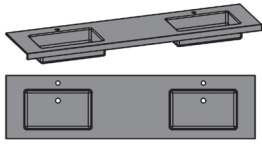
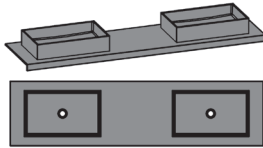

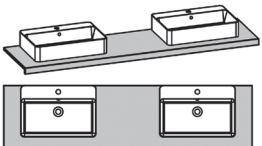
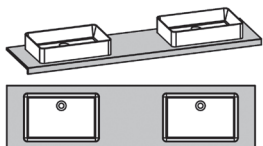
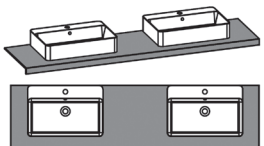
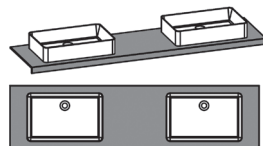
| | | | | | | | | | |
|------------|--|-------------------------|---|------------------------|---|---------------|--|---------------|--|
| | <p>Kosmetikeinsatz Metall für Schubkasteneinsatz und Utensilienboxen</p> <p>fein grob</p>  | | <p>Handtuchhalter zur Wandmontage</p> <p>einfach doppelt</p>  | | <p>Aufpreis für Permanent-Ablaufabdeckung in Mineralstein</p>  | | <p>CLOU-System Ab- und Überlaufventil zum Aufstauen von Wasser mit Überlaufschutz und Hebelstange für Exzenter</p>  | | |
| | Lack grau | | Farb-Ausführung angegeben: Weiß - WEI, Grau - GRA | | Farbe der Abdeckung angegeben: Weiß - WEI, Grau - GRA | | | | |
| B/H/T | | 15,0/3,0 o. 6,0/15,0 cm | | 3,0 o. 6,0/4,6/38,5 cm | | | | | |
| Ausführung | | fein | grob | einfach | doppelt | 800970 | | 800968 | |
| Best.-Nr. | | 800958 | 800959 | 800901 | 800903 | | | | |

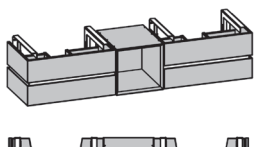
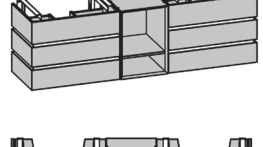
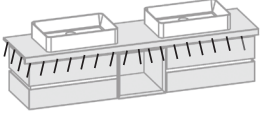
| | | | | | |
|---|---|---------------|---|---------------|--|
| 2 Raumsiphon 2 Permanent-Ablauf inkl. Abdeckung Chrom | Waschtisch und Becken Mineralstein | | Waschtisch und Aufsatzbecken Mineralstein | | |
| | CLOU-System möglich | | | | |
| |  | |  | | |
| | Becken eingelassen mit Armaturbohrungen ohne Überlauf | | Becken freistehend ohne Armaturbohrungen und Überlauf | | |
| B/H/T | 196,8/5,2/50,0 cm | | 196,8/17,7/50,0 cm | | |
| Ausführung | weiß | grau | weiß | grau | |
| Best.-Nr. | 800330 | 800430 | 800331 | 800431 | |



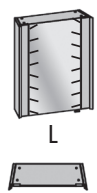
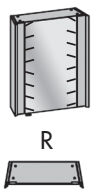



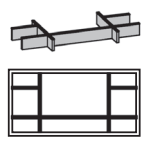
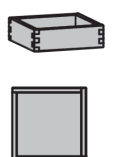
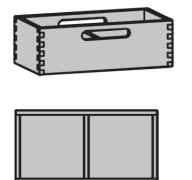

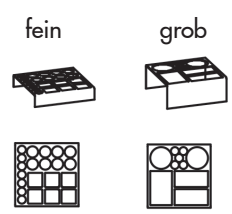
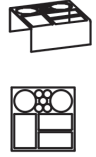
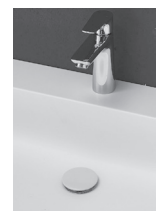
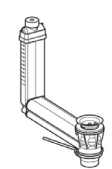
| | | | | | | | | |
|---|---|---------------------|---|---------------------|--|---------------|---|---------------|
| Montage von Eigenbecken auf Anfrage möglich | Waschtisch Massivholz | | Waschtisch Massivholz | | Waschtisch Mineralstein | | Waschtisch Mineralstein | |
| | Aufsatzbecken Keramik | | Aufsatzbecken Keramik | | Aufsatzbecken Keramik | | Aufsatzbecken Keramik | |
| 2 Raumsiphon 2 Permanent-Ablauf inkl. Abdeckung Chrom |  | |  | |  | |  | |
| | Wandanschluss mit Armaturbohrungen und Überlauf | | freistehend ohne Armaturbohrungen und Überlauf | | Wandanschluss mit Armaturbohrungen und Überlauf | | freistehend ohne Armaturbohrungen und Überlauf | |
| B/H/T | 196,8/17,7/50,0 cm | | 196,8/17,7/50,0 cm | | 196,8/17,7/50,0 cm | | 196,8/17,7/50,0 cm | |
| Ausführung | Wildecke | Struktursche | Wildecke | Struktursche | weiß | grau | weiß | grau |
| Best.-Nr. | 800524 | 801524 | 800574 | 801574 | 800224 | 800624 | 800274 | 800674 |

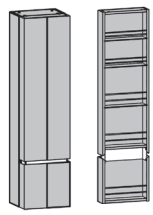

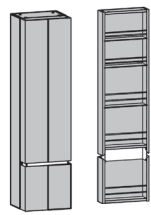

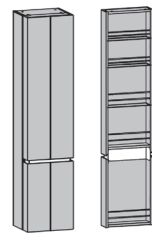

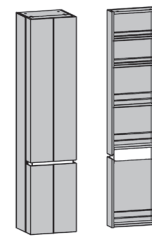

| | | | | | | | |
|---|---|---------------------|---|---------------------|--|--|----------------------|
| Montage von Eigenbecken auf Anfrage möglich | Unterschrank | | Unterschrank | | LED-Unterschrank- Beleuchtung, 26,0 W 3-seitig | <u>Sensorschalter (800942)</u> Die Beleuchtung wird durch Berührung des Sen- sorschalters eingeschaltet | |
| | Fächer lichte Innenmaß: B: 26,0 T: 44,9 H: 34,4 cm | | Fächer lichte Innenmaße: B: 50,4 T: 44,9 H: 53,6 cm | | | | |
| Farbe der Spangen angegeben: Weiß - WEI Grau - GRA |  | |  | |  | <u>Bewegungssensor (800941)</u> Die Beleuchtung schaltet sich ein wenn Sie vor dem Unterschrank stehen. | |
| | 4 Schubkästen 1 offenes Fach | | 6 Schubkästen 2 offene Fächern | | | | |
| B/H/T | 189,6/43,0/47,0 cm | | 189,6/62,2/47,0 cm | | Schaltung über Sensor- schalter oder Bewegungs- sensor möglich | Einschaltdauer von 10 sec. bis 10 Min. einstellbar | |
| Ausführung | Wildecke | Struktursche | Wildecke | Struktursche | | EEK: F, Koch, SUL Vorbereitet für Anschluss an Hauselektrik | Sen. Schalter |
| Best.-Nr. | 800172 | 801172 | 800173 | 801173 | 800918 | | 800942 |

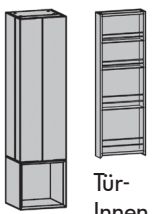

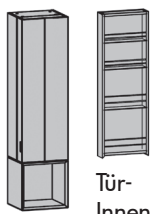

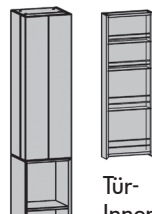

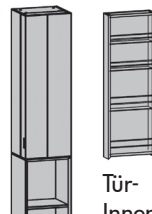

| | | | | | | | | |
|--|---|----------------------|---|----------------------|---|----------------------|---|----------------------|
| * Kippschalter rechts zum Schalten der Lichtfarbe (Warm- oder Neutrallicht) | Hängespiegel 9,6 W Im Spiegel integrierte LED-Beleuchtung beidseitig * | | Hängespiegel 10,6 W LED-Beleuchtung beidseitig * | | Spiegelschrank links 10,6 W LED-Beleuchtung beidseitig * | | Spiegelschrank rechts 10,6 W LED-Beleuchtung beidseitig * | |
| | EEK: F, Koch, SUL | | EEK: F, Koch, SUL | | EEK: F, Koch, SUL | | EEK: F, Koch, SUL | |
| |  | |  | |  | |  | |
| | 1 Glas-Ablageboden B: 60,6 H: 0,8 T: 13,6 cm | | 1 Spiegeltür links beidseitig verspiegelt 2 Glaseinlegeböden | | 1 Spiegeltür rechts beidseitig verspiegelt 2 Glaseinlegeböden | | | |
| | B/H/T | 62,0/76,8/5,2 cm | | 62,0/76,8/14,1 cm | | 62,0/76,8/20,8 cm | | 62,0/76,8/20,8 cm |
| Ausführung | Wildeiche | Strukturesche | Wildeiche | Strukturesche | Wildeiche | Strukturesche | Wildeiche | Strukturesche |
| Best.-Nr. | 800052 | 801052 | 800042 | 801042 | 800046 | 801046 | 800047 | 801047 |

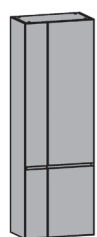
| | | | | | | | | | | |
|------------|---|---------------|---|----------------------|---|----------------------|---|----------------------|---|----------------------|
| | LED-Aufsatzleuchte 2,9 W für ...042, ...046, ...047, ...052 | | LED-Waschplatz-Beleuchtung 3,4 W für ...046, ...047, ...052 | | Schubkasteneinteilung Unterschrank | | Utensilienbox klein | | Utensilienbox groß mit 2 Fächern | |
| | EEK: F, Koch, SUL Schaltbar über Kippschalter | | Nicht für obere Schubkästen | | | | | | | |
| |  | |  | |  | |  | |  | |
| | | | | | | | | | | |
| | B/H/T | | | 70,4/7,5/32,5 cm | | 17,6/5,4/17,6 cm | | 33,9/11,4/17,6 cm | | |
| Ausführung | | | Wildeiche | Strukturesche | Wildeiche | Strukturesche | Wildeiche | Strukturesche | Wildeiche | Strukturesche |
| Best.-Nr. | 800925 | 800937 | 800960 | 801960 | 800966 | 801966 | 800967 | 801967 | 800967 | 801967 |

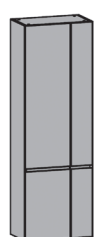

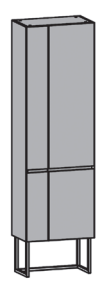

| | | | | | | | | |
|------------|---|-------------------------|---|------------------------|---|--|--|--|
| | Kosmetikeinsatz Metall für Schubkasteneinsatz und Utensilienboxen | | Handtuchhalter zur Wandmontage | | Aufpreis für Permanent-Ablaufabdeckung in Mineralstein | | CLOU-System Ab- und Überlaufventil zum Aufstauen von Wasser mit Überlaufschutz und Hebelstange für Exzenter | |
| | Lack grau | | Farb-Ausführung angegeben: Weiß - WEI, Grau - GRA | | Farbe der Abdeckung angegeben: Weiß - WEI, Grau - GRA | | | |
| |  | |  | |  | |  | |
| | | | | | | | | |
| | B/H/T | 15,0/3,0 o. 6,0/15,0 cm | | 3,0 o. 6,0/4,6/38,5 cm | | | | |
| Ausführung | fein | grob | einfach | doppelt | | | | |
| Best.-Nr. | 800958 | 800959 | 800901 | 800903 | 800970 | | 800968 | |

| | | | | | | | | | |
|--|---|--------------------|--|--------------------|---|--------------------|--|--------------------|----------------------|
| Koffertür: 3 Glaseinlegeböden 1 Konstruktionsboden Korpus ...744/...745: 3 Glaseinlegeböden 1 Konstruktionsboden Korpus ...746/...747: 4 Glaseinlegeböden 1 Konstruktionsboden Wandmontage erforderlich! Farbe der Spangen angeben: Weiß - WEI Grau - GRA | Hängeschrank 153,6 cm hoch  Tür- Innen  1 Koffertür links | | Hängeschrank 153,6 cm hoch  Tür- Innen  1 Koffertür rechts | | Hängeschrank 172,8 cm hoch  Tür- Innen  1 Koffertür links | | Hängeschrank 172,8 cm hoch  Tür- Innen  1 Koffertür rechts | | |
| | B/H/T | 38,4/153,6/33,1 cm | | 38,4/153,6/33,1 cm | | 38,4/172,8/33,1 cm | | 38,4/172,8/33,1 cm | |
| | Ausführung | Wildeiche | Strukturesche | Wildeiche | Strukturesche | Wildeiche | Strukturesche | Wildeiche | Strukturesche |
| | Best.-Nr. | 800744 | 801744 | 800745 | 801745 | 800746 | 801746 | 800747 | 801747 |

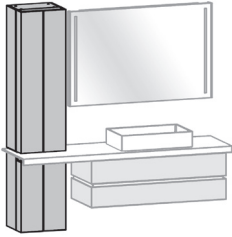
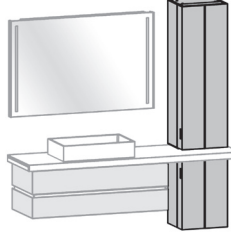
| | | | | | | | | | |
|--|--|--------------------|---|--------------------|---|--------------------|--|--------------------|----------------------|
| Koffertür: 3 Glaseinlegeböden Korpus: 3 Glaseinlegeböden Wandmontage erforderlich ! | Hängeschrank 153,6 cm hoch  Tür- Innen  1 Koffertür links 1 offenes Fach | | Hängeschrank 153,6 cm hoch  Tür- Innen  1 Koffertür rechts 1 offenes Fach | | Hängeschrank 172,8 cm hoch  Tür- Innen  1 Koffertür links 2 offene Fächer | | Hängeschrank 172,8 cm hoch  Tür- Innen  1 Koffertür rechts 2 offene Fächer | | |
| | B/H/T | 38,4/153,6/33,1 cm | | 38,4/153,6/33,1 cm | | 38,4/172,8/33,1 cm | | 38,4/172,8/33,1 cm | |
| | Ausführung | Wildeiche | Strukturesche | Wildeiche | Strukturesche | Wildeiche | Strukturesche | Wildeiche | Strukturesche |
| | Best.-Nr. | 800764 | 801764 | 800765 | 801765 | 800766 | 801766 | 800767 | 801767 |

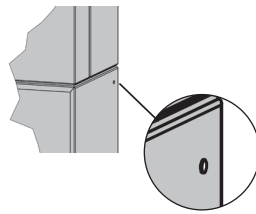
| | | | | | | | | | |
|---|--|--------------------|--|--------------------|--|--------------------|--|--------------------|----------------------|
| 4 Glaseinlegeböden Wandmontage erforderlich ! Farbe der Spangen und Füße (...758, ...759) angeben: Weiß - WEI Grau - GRA | Hängeschrank 172,8 cm hoch   2 Türen | | Hängeschrank 172,8 cm hoch   2 Türen | | Standelement 201,6 cm hoch   2 Türen | | Standelement 201,6 cm hoch   2 Türen | | |
| | B/H/T | 57,6/172,8/33,1 cm | | 57,6/172,8/33,1 cm | | 57,6/201,6/33,1 cm | | 57,6/201,6/33,1 cm | |
| | Ausführung | Wildeiche | Strukturesche | Wildeiche | Strukturesche | Wildeiche | Strukturesche | Wildeiche | Strukturesche |
| | Best.-Nr. | 800748 | 801748 | 800749 | 801749 | 800758 | 801758 | 800759 | 801759 |

| | | | | | |
|--|---|----------------------|---|----------------------|--|
| Für Waschtische der Seiten 32+34 Wandmontage erforderlich ! | Hängeschrank zweiteilig | | Hängeschrank zweiteilig | | |
| |  | |  | | |
| | 2 Koffertüren links | | 2 Koffertüren rechts | | |
| B/H/T | 38,4/179,3/33,1 cm | | 38,4/179,3/33,1 cm | | |
| Ausführung | Wildeiche | Strukturesche | Wildeiche | Strukturesche | |
| Best.-Nr. | 800754 | 801754 | 800755 | 801755 | |

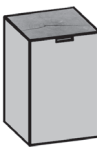

| | | | | | | |
|------------|---|----------------------|---|----------------------|---|---|
| | Hängeregale | | Hängeregale | | LED-Fach-Beleuchtung 2,2 W für Hängeregale ...764, ...765, ...766, ...767, ...709...710 | Sensorschalter für LED-Fach- Beleuchtung in der Aussenseite eingelassen |
| | 1 offenes Fach | | 2 offene Fächer | |  |  |
| |  | |  | |  | |
| B/H/T | 38,4/38,4/33,1 cm | | 38,4/57,6/33,1 cm | | EEK: F, Koch, SUL Vorbereitet für Anschluss an Hauselektrik | |
| Ausführung | Wildeiche | Strukturesche | Wildeiche | Strukturesche | | |
| Best.-Nr. | 800709 | 801709 | 800710 | 801710 | 800921 | 800944 |





| | | | | | |
|------------|--|----------------------|--|--|--|
| | Wäschebox auf Rollen mit Hirnholz-Deckel, Wäschesack (Baumwolle) und Belüftung | | | | |
| |  | | | | |
| | Zusätzlicher Wäschesack siehe Seite 47 | | | | |
| B/H/T | 42,0/63,5/42,0 cm | | | | |
| Ausführung | Wildeiche | Strukturesche | | | |
| Best.-Nr. | 800700 | 801700 | | | |



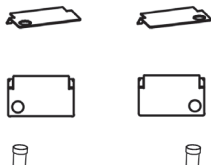

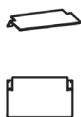



| | | | | | | |
|--|---|----------------------|---|----------------------|--|----------------------|
| Wandmontage erforderlich ! | Hängeleiter 124,7 cm hoch | | Hängeleiter 153,6 cm hoch | | Hängeleiter 172,8 cm hoch | |
| | | | | | | |
| Farbe der Metall Einsätze angeben: Weiß - WEI Grau - GRA | 2 Metallböden, 1 Metallboden mit Porzellanbecher links, 1 Handtuchhalter | | 2 Metallböden, 1 Metallboden mit 1 Porzellanbecher links, 1 Handtuchhalter, 1 Metallboden mit Aufkantung | | 2 Metallböden, 1 Metallboden, 1 Porzellanbecher links, 1 Handtuchhalter, 1 Metallboden mit Aufkantung | |
| B/H/T | 38,4/124,7/23,5 cm | | 38,4/153,6/23,5 cm | | 38,4/172,8/23,5 cm | |
| Ausführung | Wildeiche | Strukturesche | Wildeiche | Strukturesche | Wildeiche | Strukturesche |
| Best.-Nr. | 800703 | 801703 | 800704 | 801704 | 800705 | 801705 |





| | | | | | | |
|--|--|----------------------|---|----------------------|--|----------------------|
| Wandmontage erforderlich ! | Hängeleiter 124,7 cm hoch | | Hängeleiter 153,6 cm hoch | | Hängeleiter 172,8 cm hoch | |
| | | | | | | |
| Farbe der Metall Einsätze angeben: Weiß - WEI Grau - GRA | 2 Metallböden, 1 Metallboden mit Porzellanbecher rechts, 1 Handtuchhalter | | 2 Metallböden, 1 Metallboden mit 1 Porzellanbecher rechts, 1 Handtuchhalter, 1 Metall- boden mit Aufkantung | | 2 Metallböden, 1 Metallboden, 1 Porzellanbecher rechts, 1 Handtuchhalter, 1 Metall- boden mit Aufkantung | |
| B/H/T | 38,4/124,7/23,5 cm | | 38,4/153,6/23,5 cm | | 38,4/172,8/23,5 cm | |
| Ausführung | Wildeiche | Strukturesche | Wildeiche | Strukturesche | Wildeiche | Strukturesche |
| Best.-Nr. | 800713 | 801713 | 800714 | 801714 | 800715 | 801715 |



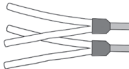

| | | | | | | | |
|---|--|--|--|--|--|--|--|
| LED-Beleuchtungen: EEK: F, Koch, SUL | LED-Hängeleiter- Beleuchtung, 11,5 W für ...703, ...713, ...723 | | LED-Hängeleiter- Beleuchtung, 14,2 W für ...704, ...714, ...724 | | LED-Hängeleiter- Beleuchtung, 16,1 W für ...705, ...715, ...725 | | Sensorschalter |
| | | | | | | | für LED-Hängeleiter- Beleuchtung, rechts in der Hängeleiter eingelassen |
| Anschluß mit Euroflachstecker | Vorbereitet für Anschluss an Hauselektrik | | Vorbereitet für Anschluss an Hauselektrik | | Vorbereitet für Anschluss an Hauselektrik | | |
| B/H/T | | | | | | | |
| Ausführung | | | | | | | |
| Best.-Nr. | 800933 | | 800934 | | 800935 | | 800943 |



| | | | | | | | | | |
|---|---|--------------------|---|--------------------|---|--------------------|--|------------------|---------------|
| Wandmontage erforderlich ! Farbe der Einsätze angegeben: Weiß - WEI Grau - GRA | Hängeleiter 124,7 cm hoch ohne Metall Einsätze für individuelle Planungen  max. 4 Einsätze | | Hängeleiter 153,6 cm hoch ohne Metall Einsätze für individuelle Planungen  max. 5 Einsätze | | Hängeleiter 172,8 cm hoch ohne Metall Einsätze für individuelle Planungen  max. 5 Einsätze | | Metallboden lackiert inkl. Becherbohrung und Porzellanbecher  34,1/0,4/21,0 cm | | |
| | B/H/T | 38,4/124,7/23,5 cm | | 38,4/153,6/23,5 cm | | 38,4/172,8/23,5 cm | | 34,1/0,4/21,0 cm | |
| | Ausführung | Wildeiche | Strukturesche | Wildeiche | Strukturesche | Wildeiche | Strukturesche | links | rechts |
| Best.-Nr. | 800723 | 801723 | 800724 | 801724 | 800725 | 801725 | 800952 | 800953 | |

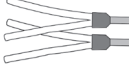



| | | | | | | | | | |
|---|---|------------------|---|--------------------|---|------------------|---|-----------------|--|
| Farbe der Einsätze angegeben: Weiß - WEI Grau - GRA | Metallboden lackiert  34,1/0,4/21,0 cm | | Hängeleiterbox für Metallboden 800951 Zum Aufschieben  33,5,5/8,4/15,5 cm | | Metall-Handtuchhalter 2-Fach  34,1/0,4/21,5 cm | | Metallboden lackiert mit Aufkantung  34,1/0,4/8,2 cm | | |
| | B/H/T | 34,1/0,4/21,0 cm | | 33,5,5/8,4/15,5 cm | | 34,1/0,4/21,5 cm | | 34,1/0,4/8,2 cm | |
| | Ausführung | | | Wildeiche | Strukturesche | | | | |
| Best.-Nr. | 800951 | | 800956 | 801956 | 800954 | | 800955 | | |

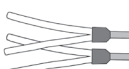

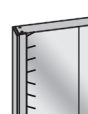

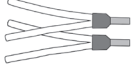
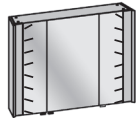
| | | | | | | | | | |
|----------------------------|--|--------------------|---|--------------------|--|--------------------|---|--------------------|----------------------|
| Wandmontage erforderlich ! | Drehspiegel links 156,8 cm hoch  Rückseite  180° drehbar 5 Glasböden 38,4/156,8/16,0 cm | | Drehspiegel rechts 156,8 cm hoch  Rückseite  180° drehbar 5 Glasböden 38,4/156,8/16,0 cm | | Drehspiegel links 176,0 cm hoch  Rückseite  180° drehbar 6 Glasböden 38,4/176,0/16,0 cm | | Drehspiegel rechts 176,0 cm hoch  Rückseite  180° drehbar 6 Glasböden 38,4/176,0/16,0 cm | | |
| | B/H/T | 38,4/156,8/16,0 cm | | 38,4/156,8/16,0 cm | | 38,4/176,0/16,0 cm | | 38,4/176,0/16,0 cm | |
| | Ausführung | Wildeiche | Strukturesche | Wildeiche | Strukturesche | Wildeiche | Strukturesche | Wildeiche | Strukturesche |
| Best.-Nr. | 800036 | 801036 | 800037 | 801037 | 800038 | 801038 | 800039 | 801039 | |

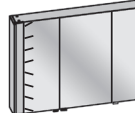

| | | | | | | | | |
|---|---|----------------------|---|----------------------|--|----------------------|---|----------------------|
| <p>Integrierte LED-Beleuchtung beidseitig, Kippschalter rechts zum Schalten der Lichtfarbe (Warm- oder Neutrallicht)</p> <p>Anschluß an Hauselektrik ohne Stecker mit Aderendhülse</p>  | <p>Hängespiegel 9,6 W</p>  | | <p>Hängespiegel 9,6 W</p>  | | <p>Hängespiegel 9,6 W</p>  | | <p>Hängespiegel 9,6 W</p>  | |
| | EEK: F, Koch, SUL | | EEK: F, Koch, SUL | | EEK: F, Koch, SUL | | EEK: F, Koch, SUL | |
| B/H/T | 62,0/76,8/5,2 cm | | 82,0/76,8/5,2 cm | | 102,0/76,8/5,2 cm | | 122,0/76,8/5,2 cm | |
| Ausführung | Wildeiche | Strukturesche | Wildeiche | Strukturesche | Wildeiche | Strukturesche | Wildeiche | Strukturesche |
| Best.-Nr. | 800052 | 801052 | 800053 | 801053 | 800054 | 801054 | 800055 | 801055 |

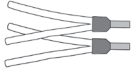
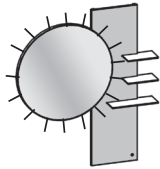

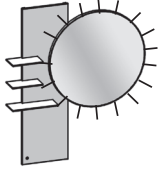

| | | | | | | | | |
|--|---|----------------------|---|----------------------|--|----------------------|---|----------------------|
| <p>LED-Beleuchtung, Kippschalter rechts zum Schalten der Lichtfarbe (Warm- oder Neutrallicht)</p> <p>Anschluß an Hauselektrik ohne Stecker mit Aderendhülse</p>  | <p>Hängespiegel 10,6 W</p> <p>EEK: F, Koch, SUL</p>  | | <p>Hängespiegel 10,6 W</p> <p>EEK: F, Koch, SUL</p>  | | <p>Hängespiegel 10,6 W</p> <p>EEK: F, Koch, SUL</p>  | | <p>Hängespiegel 10,6 W</p> <p>EEK: F, Koch, SUL</p>  | |
| | 1 Glas-Ablageboden B: 60,6 H: 0,8 T: 13,6 cm | | 1 Glas-Ablageboden B: 80,6 H: 0,8 T: 13,6 cm | | 1 Glas-Ablageboden B: 100,6 H: 0,8 T: 13,6 cm | | 1 Glas-Ablageboden B: 120,6 H: 0,8 T: 13,6 cm | |
| B/H/T | 62,0/76,8/14,1 cm | | 82,0/76,8/14,6 cm | | 102,0/76,8/14,6 cm | | 122,0/76,8/14,6 cm | |
| Ausführung | Wildeiche | Strukturesche | Wildeiche | Strukturesche | Wildeiche | Strukturesche | Wildeiche | Strukturesche |
| Best.-Nr. | 800042 | 801042 | 800044 | 801044 | 800043 | 801043 | 800045 | 801045 |

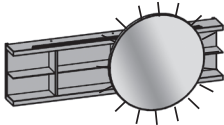

| | | | | | | | | |
|--|--|----------------------|---|----------------------|--|----------------------|--|--|
| <p>LED-Beleuchtung, Kippschalter rechts zum Schalten der Lichtfarbe (Warm- oder Neutrallicht)</p> <p>Anschluß an Hauselektrik ohne Stecker mit Aderendhülse</p>  | <p>Spiegelschrank links 10,6 W</p> <p>EEK: F, Koch, SUL</p>  <p>L</p> | | <p>Spiegelschrank rechts 10,6 W</p> <p>EEK: F, Koch, SUL</p>  <p>R</p> | | <p>Spiegelschrank 2-türig 10,6 W</p> <p>EEK: F, Koch, SUL</p>  | | | |
| | 1 Spiegeltür links beidseitig verspiegelt 2 Glaseinlegeböden | | 1 Spiegeltür rechts beidseitig verspiegelt 2 Glaseinlegeböden | | 2 Spiegeltüren beidseitig verspiegelt, 2 Glaseinlegeböden | | | |
| B/H/T | 62,0/76,8/20,8 cm | | 62,0/76,8/20,8 cm | | 82,0/76,8/20,8 cm | | | |
| Ausführung | Wildeiche | Strukturesche | Wildeiche | Strukturesche | Wildeiche | Strukturesche | | |
| Best.-Nr. | 800046 | 801046 | 800047 | 801047 | 800048 | 801048 | | |

| | | | | | | | |
|--|---|----------------------|---|----------------------|--|--|--|
| LED-Beleuchtung, Kippschalter rechts zum Schalten der Lichtfarbe (Warm- oder Neutrallicht), Doppelsteckdose Anschluß an Hauselektrik ohne Stecker mit Aderendhülse  | Spiegelschrank 3-türig 10,6 W EEK: F, Koch, SUL   | | Spiegelschrank 3-türig 10,6 W EEK: F, Koch, SUL   | | | | |
| | 3 Spiegeltüren beidseitig verspiegelt, 6 Glaseinlegeböden | | 3 Spiegeltüren beidseitig verspiegelt, 6 Glaseinlegeböden | | | | |
| B/H/T | 102,0/76,8/20,8 cm | | 122,0/76,8/20,8 cm | | | | |
| Ausführung | Wildeiche | Strukturesche | Wildeiche | Strukturesche | | | |
| Best.-Nr. | 800050 | 801050 | 800049 | 801049 | | | |

| | | | | | | | |
|--|--|----------------------|---|----------------------|--|--|--|
| Kippschalter rechts zum Schalten der Lichtfarbe (Warm- oder Neutrallicht) Anschluß an Hauselektrik ohne Stecker mit Aderendhülse  | Rundspiegel links beleuchtet mit Wandpaneel 17,8 W, EEK: F, Koch, SUL   | | Rundspiegel rechts beleuchtet mit Wandpaneel 17,8 W, EEK: F, Koch, SUL   | | | | |
| | 3 Glas-Ablageböden 2x B: 25,6 H: 0,8 T: 15,5 cm 1x B: 38,4 H: 0,8 T: 15,5 cm | | 3 Glas-Ablageböden 2x B: 25,6 H: 0,8 T: 15,5 cm 1x B: 38,4 H: 0,8 T: 15,5 cm | | | | |
| B/H/T | 114,6/131,0/16,9 cm | | 114,6/131,0/16,9 cm | | | | |
| Ausführung | Wildeiche | Strukturesche | Wildeiche | Strukturesche | | | |
| Best.-Nr. | 800059 | 801059 | 800060 | 801060 | | | |

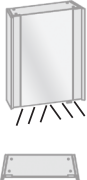
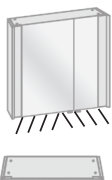

| | | | | | | |
|---|---|----------------------|--|--|--|--|
| Kippschalter rechts zum Schalten der Lichtfarbe (Warm- oder Neutrallicht), Doppelsteckdose Anschluß an Hauselektrik ohne Stecker mit Aderendhülse  | Hängeregale mit verschiebbarem Rundspiegel, Spiegel inkl. LED-Beleuchtung 17,8 W EEK: F, Koch, QLI   | | | | | |
| | B/H/T 176,8/80,0/23,0 cm | | | | | |
| Ausführung | Wildeiche | Strukturesche | | | | |
| Best.-Nr. | 800057 | 801057 | | | | |

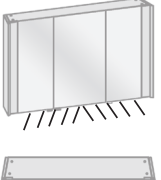
| | | | | |
|------------|---|---|--|---|
| | <p>LED-Aufsatzleuchte 2,9 W</p> <p>für ...042, ...046, ...047, ...052</p> <p>EEK: F, Koch, SUL</p>  <p>Schaltbar über Kippschalter</p> | <p>LED-Aufsatzleuchte 4,3 W</p> <p>für ...044, ...048, ...053</p> <p>EEK: F, Koch, SUL</p>  <p>Schaltbar über Kippschalter</p> | <p>LED-Aufsatzleuchte 5,8 W</p> <p>für ...043, ...050, ...054</p> <p>EEK: F, Koch, SUL</p>  <p>Schaltbar über Kippschalter</p> | <p>LED-Aufsatzleuchte 7,2 W</p> <p>für ...045, ...049, ...055</p> <p>EEK: F, Koch, SUL</p>  <p>Schaltbar über Kippschalter</p> |
| B/H/T | 43,5/1,6/6,5 cm | 63,5/1,6/6,5 cm | 83,5/1,6/6,5 cm | 103,5/1,6/6,5 cm |
| Ausführung | | | | |
| Best.-Nr. | 800925 | 800926 | 800928 | 800927 |

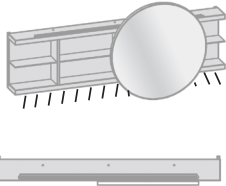
| | | | | |
|------------|--|--|---|--|
| | <p>LED-Waschplatz- Beleuchtung, 3,4 W für ...046, ...047, ...052</p> <p>EEK: F, Koch, SUL</p>  <p>Schaltbar über Kippschalter</p> | <p>LED-Waschplatz- Beleuchtung, 4,8 W für ...048, ...053</p> <p>EEK: F, Koch, SUL</p>  <p>Schaltbar über Kippschalter</p> | <p>LED-Waschplatz- Beleuchtung, 6,2 W für ...050, ...054</p> <p>EEK: F, Koch, SUL</p>  <p>Schaltbar über Kippschalter</p> | <p>LED-Waschplatz- Beleuchtung, 7,7 W für ...049, ...055</p> <p>EEK: F, Koch, SUL</p>  <p>Schaltbar über Kippschalter</p> |
| B/H/T | | | | |
| Ausführung | | | | |
| Best.-Nr. | 800937 | 800938 | 800940 | 800939 |

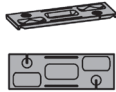
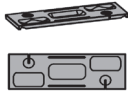
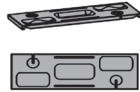
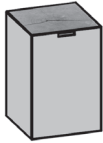
| | | | | |
|------------|---|--|--|--|
| | <p>LED-Waschplatz- Beleuchtung, 11,8 W für ...057</p> <p>EEK: F, Koch, SUL</p>  <p>Schaltbar über Kippschalter</p> | | | |
| B/H/T | 6,5/1,6/43,5 cm | | | |
| Ausführung | | | | |
| Best.-Nr. | 800936 | | | |

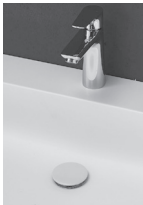
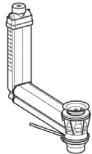

| | | | | | | | | |
|------------|--|----------------------|--|----------------------|--|----------------------|---|----------------------|
| | Badewannenaufsatz 3 Ablagefächer, 2 Weinglas-Halterungen, 2 Einstellschlitz für Tablets 77,0 cm breit  | | Badewannenaufsatz 3 Ablagefächer, 2 Weinglas-Halterungen, 2 Einstellschlitz für Tablets 82,0 cm breit  | | Badewannenaufsatz 3 Ablagefächer, 2 Weinglas-Halterungen, 2 Einstellschlitz für Tablets 92,0 cm breit  | | Wäschebox auf Rollen mit Hirnholz-Deckel, Wäschesack (Baumwolle) und Belüftung  | |
| B/H/T | 77,0/3,2/27,6 cm | | 82,0/3,2/27,6 cm | | 92,0/3,2/27,6 cm | | 42,0/63,5/42,0 cm | |
| Ausführung | Wildeiche | Strukturesche | Wildeiche | Strukturesche | Wildeiche | Strukturesche | Wildeiche | Strukturesche |
| Best.-Nr. | 800904 | 801904 | 800905 | 801905 | 800906 | 801906 | 800700 | 801700 |

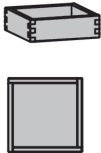
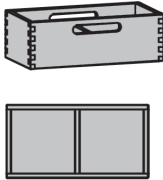
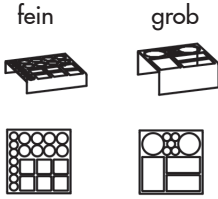
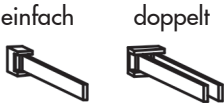
| | | | | |
|------------|---|--|---|---|
| | Zusätzlicher-Wäschesack Baumwolle (Waschbar bei 30°) für Wäschebox ...700  | Aufpreis für Permanent- Ablaufabdeckung in Mineralstein  Farbe der Abdeckung angeben: Weiß - WEI, Grau - GRA | CLOU-System Ab- und Überlaufventil zum Aufstauen von Wasser mit Überlaufschutz und Hebelstange für Exzenter  | Design-Siphon Messing verchromt  |
| B/H/T | | | | |
| Ausführung | | | | |
| Best.-Nr. | 800701 | 800970 | 800968 | 800969 |

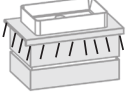
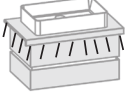
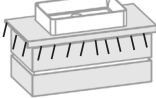
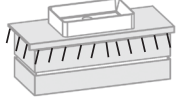
| | | | | | | | | |
|------------|---|----------------------|---|----------------------|---|---------------|--|----------------|
| | Utensilienbox klein  | | Utensilienbox groß mit 2 Fächern  | | Kosmetikeinsatz Metall für Schukasteneinsatz und Utensilienboxen fein grob  Lack grau | | Handtuchhalter zur Wandmontage einfach doppelt  Farb-Ausführung angeben: Weiß - WEI, Grau - GRA | |
| B/H/T | 17,6/5,4/17,6 cm | | 33,9/11,4/17,6 cm | | 15,0/3,0 o. 6,0/15,0 cm | | 3,0 o. 6,0/4,6/38,5 cm | |
| Ausführung | Wildeiche | Strukturesche | Wildeiche | Strukturesche | fein | grob | einfach | doppelt |
| Best.-Nr. | 800966 | 801966 | 800967 | 801967 | 800958 | 800959 | 800901 | 800903 |

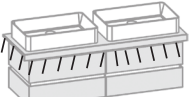
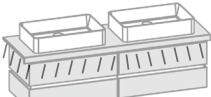
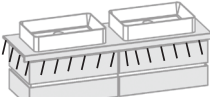
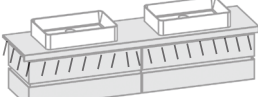
| | | | | | |
|--|---|---|--|---|---------------|
| mit Euroflachstecker  | LED-Unterschrank- Beleuchtung, 10,6 W 3-seitig für ...132, ...133 Schaltung über Sensor- schalter oder Bewegungs- sensor möglich  | LED-Unterschrank- Beleuchtung, 14,9 W 3-seitig für ...102, ...103 Schaltung über Sensor- schalter oder Bewegungs- sensor möglich  | LED-Unterschrank- Beleuchtung, 16,9 W 3-seitig für ...112, ...113 Schaltung über Sensor- schalter oder Bewegungs- sensor möglich  | LED-Unterschrank- Beleuchtung, 18,8 W 3-seitig für ...122, ...123 Schaltung über Sensor- schalter oder Bewegungs- sensor möglich  | |
| | EEK: F, Koch, SUL Vorbereitet für Anschluss an Hauselektrik | EEK: F, Koch, SUL Vorbereitet für Anschluss an Hauselektrik | EEK: F, Koch, SUL Vorbereitet für Anschluss an Hauselektrik | EEK: F, Koch, SUL Vorbereitet für Anschluss an Hauselektrik | |
| | B/H/T | | | | |
| | Ausführung | | | | |
| | Best.-Nr. | 800913 | 800911 | 800910 | 800912 |

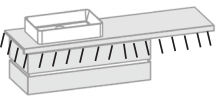

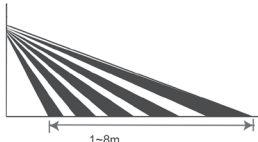
| | | | | | |
|--|---|---|---|--|---------------|
| mit Euroflachstecker  | LED-Unterschrank- Beleuchtung, 20,2 W 3-seitig für ...142, ...143 Schaltung über Sensor- schalter oder Bewegungs- sensor möglich  | LED-Unterschrank- Beleuchtung, 22,1 W 3-seitig für ...152, ...153 Schaltung über Sensor- schalter oder Bewegungs- sensor möglich  | LED-Unterschrank- Beleuchtung, 26,4 W 3-seitig für ...194, ...195, ...196, ...197 Schaltung über Sensor- schalter oder Bewegungs- sensor möglich  | LED-Unterschrank- Beleuchtung, 26,0 W 3-seitig für ...162, ...163, für ...172, ...173 Schaltung über Sensor- schalter oder Bewegungs- sensor möglich  | |
| | EEK: F, Koch, SUL Vorbereitet für Anschluss an Hauselektrik | EEK: F, Koch, SUL Vorbereitet für Anschluss an Hauselektrik | EEK: F, Koch, SUL Vorbereitet für Anschluss an Hauselektrik | EEK: F, Koch, SUL Vorbereitet für Anschluss an Hauselektrik | |
| | B/H/T | | | | |
| | Ausführung | | | | |
| | Best.-Nr. | 800914 | 800915 | 800917 | 800918 |

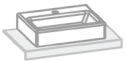
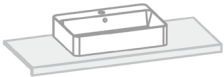
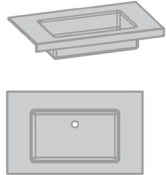
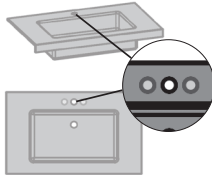

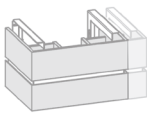
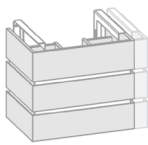
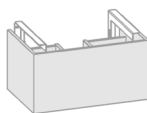
| | | | | | |
|--|---|---|--|--|---------------|
| mit Euroflachstecker  | LED-Unterschrank- Beleuchtung, 26,4 W 3-seitig für ...122, ...123 Schaltung über Sensor- schalter oder Bewegungs- sensor möglich  | LED-Unterschrank- Beleuchtung, 10,6 W 3-seitig Schaltung über Sensor- schalter oder Bewegungs- sensor möglich  | Sensorschalter Die Beleuchtung wird durch eine Berührung des Sensorschalters ein- geschaltet | Bewegungssensor Die Beleuchtung schaltet sich ein wenn Sie vor dem Unterschrank stehen. Einschaltdauer von 10 Sec. bis 10 Min. einstellbar Steuerung der Empfindlich- keit von 1-8 Meter  | |
| | EEK: F, Koch, SUL Vorbereitet für Anschluss an Hauselektrik | EEK: F, Koch, SUL Vorbereitet für Anschluss an Hauselektrik | | | |
| | B/H/T | | | | |
| | Ausführung | | | | |
| | Best.-Nr. | 800917 | 800909 | 800942 | 800941 |

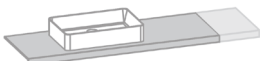
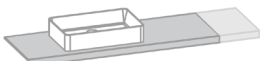
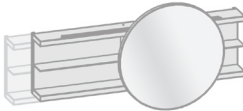
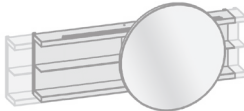
| Beckenmaße Aufsatebecken Mineralstein freistehend: B 60,0/12,5/36,0 cm Gäste-Bad B 45,0/12,5/34,0 cm Keramik freistehen: B 60,0/12,5/38,0 cm Gäste-Bad B 45,0/12,5/34,0 cm Keramik mit Wandanschluss: B 60,0/12,5/46,0 cm Gäste-Bad B 45,0/12,5/34,0 cm | Gäste Aufsatzbecken Keramik einzeln  Bei Bestellung ohne Aufsatzbecken und Becken-Ausschnitt, das jeweilige Aufsatzbecken in Abzug bringen. | Aufsatzbecken Keramik einzeln  Bei Bestellung ohne Aufsatzbecken und Becken-Ausschnitt, das jeweilige Aufsatzbecken in Abzug bringen. | Fertigung ohne Armatur Lochbohrung  Nur bei Mineralstein, Massivholz Waschtischen und Aufsatzbecken mit Wandanschluß ausgenommen Gäste Waschtisch möglich | Fertigung mit individueller Position der Armatur Lochbohrung  Nur bei Mineralstein und Massivholz Waschtischen möglich |
|--|---|---|---|--|
| B/H/T | | | | |
| Ausführung | | | | |
| Best.-Nr. | 800871 | 800872 | 800873 | 800874 |

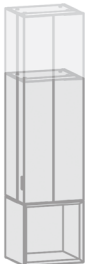
| Becken Ausschnitt nach Kundenwunsch Nur bei Massivholz- und Mineralstein Waschtischen möglich  Entsprechende Zeichnung für den Ausschnitt muss gestellt werden | Unterschrank Breitenkürzung Unterschränke mit 2 Schubkästen  | Unterschrank Breitenkürzung Unterschränke mit 3 Schubkästen  | Unterschrank Umbau von zwei Schubkästen auf einen Großraum-Schubkasten  Nur bei Unterschränken mit 2 Schubkästen | |
|--|---|---|---|---------------|
| B/H/T | | | | |
| Ausführung | | | | |
| Best.-Nr. | 800841 | 800877 | 800878 | 800881 |

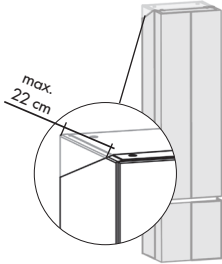
| Holz und Mineralstein Waschtische Breitenkürzung Waschtisch links oder rechts Bei Waschtisch Beleuchtung nicht möglich  Bis max. 5 cm ohne Breitenkürzung des Unterschranks möglich, darüber ist eine Breitenkürzung des Unterschranks notwendig | Breitenkürzung Waschtisch mit Überstand (max. 55 cm)  | Breitenkürzung einseitig (max. 35,4 cm)  | Breitenkürzung zweiseitig (max. 35,4 cm je Seite)  | |
|--|--|--|---|---------------|
| B/H/T | | | | |
| Ausführung | | | | |
| Best.-Nr. | 800875 | 800876 | 800879 | 800880 |

| | Drehspiegel | | Hängeschränke 38,4 cm breit, mit Koffertüren | |
|------------|---|---|---|---|
| | Höhenkürzung | Höhenkürzung | Korpus Tiefenkürzung (max. 10 cm) | Abschrägung hinten (max. 22 cm von hinten) |
| |  |  |  |  |
| B/H/T | | | | |
| Ausführung | | | | |
| Best.-Nr. | 800882 | 800883 | 800884 | 800885 |

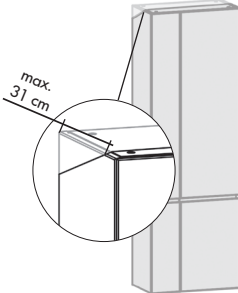
| Hängeelemente 57,6 cm | | | | |
|-----------------------|---|---|--|---|
| | Breitenkürzung | Tiefenkürzung (max. 19 cm) | Höhenkürzung | Abschrägung hinten (max. 31 cm von hinten) |
| |  |  |  |  |
| B/H/T | | | | |
| Ausführung | | | | |
| Best.-Nr. | 800886 | 800887 | 800888 | 800889 |

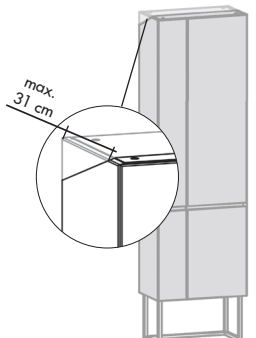
| Standelemente 57,6 cm breit | | | | |
|-----------------------------|---|---|--|--|
| | Höhenkürzung | Abschrägung hinten (max. 31 cm von hinten) | | |
| |  |  | | |
| B/H/T | | | | |
| Ausführung | | | | |
| Best.-Nr. | 800888 | 800889 | | |



Fotos und Gestaltung: Thiemeyer GmbH & Co. KG

Ihr Fachhändler:

THIELEMEYER
Manufaktur für Badmöbel

Änderungen vorbehalten: Konstruktions-, Farb- und Materialabweichungen im Rahmen des technischen Fortschritts vorbehalten, ebenso wie Maße und technische Angaben evtl. kleinen Abweichungen unterliegen. Modell geschmacksmusterrechtlich geschützt.