

Möbel LETZ

Finden und Wohlfühlen



Typenplan

Prag von ADA Premium - Boxspringbett fawn-brown

Wichtiger Hinweis für Sie

Etwaige Hinweise des Herstellers in dieser Produktinformation, die sich auf die Gewährleistung beziehen, haben für Sie keinerlei Bindungswirkung und können von Ihnen ignoriert werden. Ihre gesetzlichen Gewährleistungsrechte als Verbraucher uns gegenüber, als Ihrem Verkäufer, werden dadurch in keiner Weise berührt oder eingeschränkt. Sie können sich wegen aller Mängel jederzeit an uns wenden. Darüber hinaus gehende Herstellergarantien bleiben natürlich unberührt. Dieser Artikel wird hergestellt von Ada Möbelfabrik GmbH, Baierdorf-Umgebung 61, 8184 Anger, Österreich, office.anger@ada.at

Möbel Letz GmbH
Am Gewerbepark 11
06895 Zahna-Elster

Tel.: 035383 - 6018 50

Fax.: 035383 - 6018 17



Handwerkskunst
aus Österreich

BETTSYSTEM
Prag



Bettssystem PRAG



- Boxunterbau:** Nr. PG50
- Füße:** Holz (H170)
- Kopfhaupt:** Nr. PG08

Bettssystem PRAG

Boxunterbau PG50 (3- seitig)



Stoff und Leder

Boxunterbau PG51 (3- seitig)



Stoff und Leder

Boxunterbau PG52 (3- seitig)



Stoff und Leder

Kopfhaupt PG02



Stoff und Leder

Kopfhaupt PG04

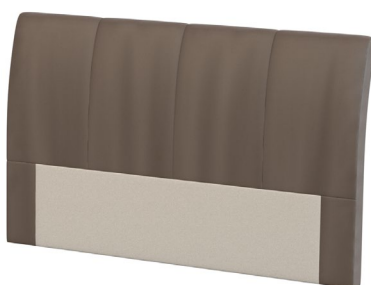

Stoff und Leder

Kopfhaupt PG05



Stoff und Leder

Kopfhaupt PG07



Stoff und Leder

Kopfhaupt PG08 (Kopfhaupthöhe wählbar)*



Stoff und Leder

Kopfhaupt PG09



Stoff und Leder

Kopfhaupt PG10



Stoff und Leder

Kopfhaupt PG11

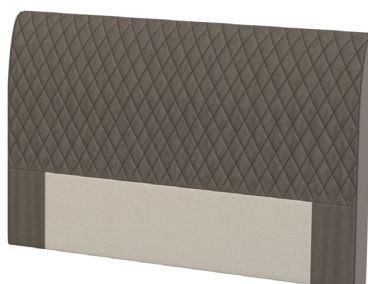

Stoff



* bei Bestellung muss die gewünschte Kopfhaupthöhe angeführt werden! Ist auf der Bestellung keine Angabe bezüglich der Kopfhaupthöhe ersichtlich, erfolgt die Fertigung automatisch in der Höhe: 138 cm

Bettssystem PRAG

Boxunterbau PG50

Boxunterbau:

stoff- bzw. lederbezogen,
Bettseiten mit Polyätherschaumpolsterung

Unterfederung:

7- Zonen Tonnentaschenfederkern

Füße (10 cm):

Chrom (C480, C484) Alu (A16, A22, A496, A702),
Holz (H75, H84, H170), Metall schwarz (S16, S22, S480)



Holzart für Füße H75, H84, H170:

Buche - in allen Standardbeiztönen lt. Beiztonkarte oder
Eiche - in allen Standardbeiztönen lt. Beiztonkarte

gegen Aufpreis:

Sockel T559 (siehe unten)



Aufpreis für Bügelfuß C750



Abb. C750

Boxunterbau auch in schwebender Optik erhältlich:

Fuß 10 cm: Kunststoff (K100)
Technisch nur bei den Größen 200x200 cm / 180x200 cm
und 160x200 cm möglich!
Die Größen 140x200 cm (im Ganzen) / 120x200 cm /
100x200 cm sind nur auf Anfrage im Werk erhältlich!

Aufpreis für Sonderbeiztöne und Ral-Farbtöne (pro Kommission)

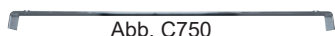

Aufpreis für Sonderlänge 210 cm bzw. 220 cm
Aufpreis für Sonderlänge 190 cm

Querschnittsicht:

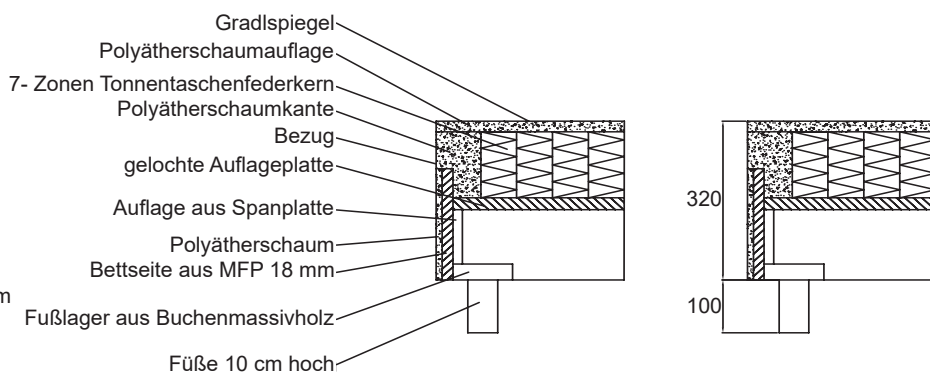

Boxunterbau PG50

3-seitig

alle Maße sind Zirkamaße

Liegefläche geteilt

Liegefläche im Ganzen

Liegefläche:	200x200	180x200	160x200	140x200 get.	140x200	120x200	100x200
Breite:	202	182	162	142	142	122	102
Tiefe:	202	202	202	202	202	202	202
Höhe:	42	42	42	42	42	42	42
Matratzenauflagehöhe:	42	42	42	42	42	42	42

Stoffgr. 4+5
Stoffgr. 8
Stoffgr. 12
Stoffgr. 13+16
Stoffgr. 18+20
Stoffgr. 22
Stoffgr. 30
Stoffgr. 40
Stoffgr. 45

Ledergr. B
Ledergr. C
Ledergr. D
Ledergr. F
Ledergr. G

Aufpreis für Sockel T559

,-

Preis bei Stoffbeigabe
Stoffbedarf in m bei B 1,4 m

Bettssystem PRAG

Boxunterbau PG51

Boxunterbau:

stoff- bzw. lederbezogen,
Bettseiten mit Polyätherschaumpolsterung

Unterfederung:

7- Zonen Tonnentaschenfederkern

inkl. Bettzeugraum und Gasdruckfeder

Füße (10 cm):

Chrom (C480, C484) Alu (A16, A22, A496, A702),
Holz (H75, H84, H170), Metall schwarz (S16, S22, S480)



C480 C484 A16 A22 A496 A702



H75 H84 H170 S16 S22 S480

Holzart für Füße H75, H84, H170:

Buche - in allen Standardbeiztönen lt. Beiztonkarte oder
Eiche - in allen Standardbeiztönen lt. Beiztonkarte

gegen Aufpreis:

Sockel T559 (siehe Bettbox 50)



Aufpreis für Bügelfuß C750



Abb. C750

Boxunterbau auch in schwebender Optik erhältlich:

Fuß 10 cm: Kunststoff (K100)
Technisch nur bei den Größen 200x200 cm / 180x200 cm
und 160x200 cm möglich!
Die Größen 140x200 cm (im Ganzen) / 120x200 cm /
100x200 cm sind nur auf Anfrage im Werk erhältlich!

Aufpreis für Sonderbeiztöne und Ral-Farbtöne (pro Kommission)



Aufpreis für Sonderlänge 210 cm bzw. 220 cm
Aufpreis für Sonderlänge 190 cm

Querschnittansicht:

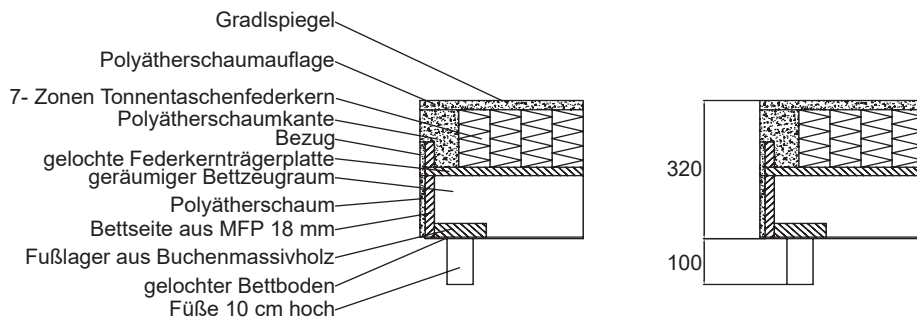

Boxunterbau PG51

3- seitig

Aufpreis auf Boxunterbau PG50

Liegefläche:	Liegefläche geteilt			Liegefläche im Ganzen		
	200x200	180x200	160x200	140x200	120x200	100x200
Breite:	202	182	162	142	122	102
Tiefe:	202	202	202	202	202	202
Höhe:	42	42	42	42	42	42
Matratzenauflagehöhe:	42	42	42	42	42	42
Aufpreis Stoff						
Aufpreis Leder						

Bettssystem PRAG

Boxunterbau PG52

Boxunterbau:

stoff- bzw. lederbezogen,
Bettseiten mit Polyätherschaumpolsterung
inkl. Matratzenhalterbügel

Unterfederung:

7- Zonen Tonnentaschenfederkern

Achtung: Kopf- und Fußteil mit Kabelfernbedienung motorisch verstellbar!

Füße (10 cm):

Chrom (C480, C484) Alu (A16, A22, A496, A702), Holz (H75, H84, H170),
Metall schwarz (S16, S22, S480)



Holzart für Füße H75, H84, H170:

Buche - in allen Standardbeiztönen lt. Beiztonkarte oder
Eiche - in allen Standardbeiztönen lt. Beiztonkarte

gegen Aufpreis:

Sockel T559 (siehe Bettbox 50)



Aufpreis für Bügelfuß C750



Abb. C750

Aufpreis für Sonderbeiztöne und Ral-Farbtöne (pro Kommission)

Aufpreis Funkfernbedienung für eine Seite (statt Kabelfernbedienung)

Boxunterbau auch in schwebender Optik erhältlich:

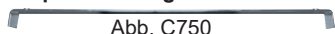
Fuß 10 cm: Kunststoff (K100)
Technisch nur bei den Größen 200x200 cm / 180x200 cm
und 160x200 cm möglich!
Die Größen 140x200 cm (im Ganzen) / 120x200 cm /
100x200 cm sind nur auf Anfrage im Werk erhältlich!

Aufpreis für Sonderlänge 210 cm bzw. 220 cm

Aufpreis für Sonderlänge 190 cm



Querschnittansicht:

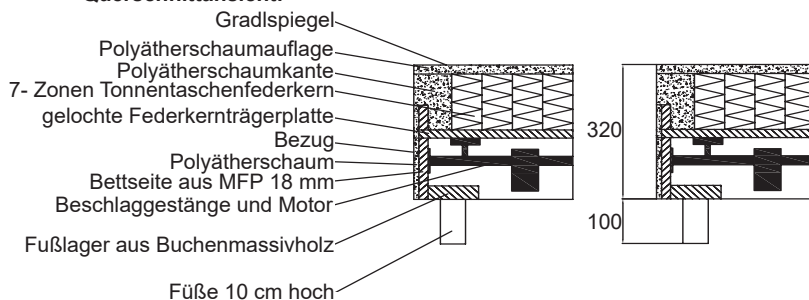

Boxunterbau PG52 3-seitig

Aufpreis auf Boxunterbau PG50

Liegefläche geteilt

Liegefläche:	Liegefläche geteilt			Liegefläche im Ganzen		
	200x200	180x200	160x200	140x200	120x200	100x200
Breite:	202	182	162	142	122	102
Tiefe:	202	202	202	202	202	202
Höhe:	42	42	42	42	42	42
Matratzenauflagehöhe:	42	42	42	42	42	42

Aufpreis Stoff

Aufpreis Leder

Bettssystem PRAG

Boxunterbau PG52

Aufpreis für Ausstattung LUXUS (für beide Seiten)

(für eine Seite die Hälfte rechnen)

- Funkfernbedienung
- 4 programmierbare Liegestellungen
- Unterbettbeleuchtung
- stärkerer Motor
- Taschenlampe
- beleuchtete Tasten auf der Fernbedienung

Aufpreis für Ausstattung SUPER-LUXUS (für beide Seiten)

(für eine Seite die Hälfte rechnen)

Beschreibung Ausstattung SUPER-LUXUS:

- 6500 N Druckkraft
- motorisch verstellbarer Kopf- und Fußteil
- Notabsenkung
- Netzfreeschaltung
- Funkfernbedienung
- dimmbare Unterbettbeleuchtung
- Taschenlampe an der Fernbedienung
- Uhrzeit an der Fernbedienung
- Tasten der Fernbedienung sind Hintergrundbeleuchtet
- 3 individuell speicherbare Liegestellungen
- Massagefunktion mit folgenden Massagemodi:
 - 1.) Beinmassage
 - 2.) Oberkörpermassage
 - 3.) Bein- und Oberkörpermassage (gleichzeitig)
 - 4.) PULS (Bein und Oberkörpermassage abwechselnd)
 - 5.) WAVE (Bein und Oberkörpermassage abwechselnd mit „fließenden Übergang“)
- Weckfunktion mit folgenden Funktionen:
 - 1.) Weckfunktion an der Fernbedienung (Piep!!)
 - 2.) Weckfunktion mit Massagemotor
 - 3.) Weckfunktion mit Massagemotor und „Piep“ an der Fernbedienung (auch zeitversetzt möglich!!)Die Weckfunktion hat keine „Schlummerfunktion!

Bettssystem PRAG

Kopfhaupt PG02

alle Maße sind Zirkamaße

stoffbezogen
mit Polyätherschaum-
polsterung
und Polstervliesauflage



für Liegefläche:

	200x200	180x200	160x200	140x200	120x200	100x200
Breite:	202	182	162	142	122	102
Tiefe:	10	10	10	10	10	10
Höhe:	117	117	117	117	117	117

Stoffgr. 4+5
Stoffgr. 8
Stoffgr. 12
Stoffgr. 13+16
Stoffgr. 18+20
Stoffgr. 22
Stoffgr. 30
Stoffgr. 40
Stoffgr. 45

Ledergr. B
Ledergr. C
Ledergr. D
Ledergr. F
Ledergr. G

Preis bei Stoffbeigabe
Stoffbedarf in m bei B 1,4 m

Kopfhaupt PG04

alle Maße sind Zirkamaße

stoffbezogen
mit Polyätherschaum-
polsterung
und Polstervliesauflage



für Liegefläche:

	200x200	180x200	160x200	140x200	120x200	100x200
Breite:	204	184	164	144	124	104
Tiefe:	20	20	20	20	20	20
Höhe:	115	115	115	115	115	115

Stoffgr. 4+5
Stoffgr. 8
Stoffgr. 12
Stoffgr. 13+16
Stoffgr. 18+20
Stoffgr. 22
Stoffgr. 30
Stoffgr. 40
Stoffgr. 45

Ledergr. B
Ledergr. C
Ledergr. D
Ledergr. F
Ledergr. G

Preis bei Stoffbeigabe
Stoffbedarf in m bei B 1,4 m

Bettssystem PRAG

Kopfhaupt PG05

alle Maße sind Zirkamaße

stoffbezogen
mit Polyätherschaum-
polsterung
und Polstervliesauflage



für Liegefläche:	200x200	180x200	160x200	140x200	120x200	100x200
Breite:	202	182	162	142	122	102
Tiefe:	10	10	10	10	10	10
Höhe:	117	117	117	117	117	117

Stoffgr. 4+5
Stoffgr. 8
Stoffgr. 12
Stoffgr. 13+16
Stoffgr. 18+20
Stoffgr. 22
Stoffgr. 30
Stoffgr. 40
Stoffgr. 45

Ledergr. B
Ledergr. C
Ledergr. D
Ledergr. F
Ledergr. G

Preis bei Stoffbeigabe
Stoffbedarf in m bei B 1,4 m

Kopfhaupt PG07

alle Maße sind Zirkamaße

stoffbezogen
mit Polyätherschaum-
polsterung
und Polstervliesauflage



für Liegefläche:	200x200	180x200	160x200	140x200	120x200	100x200
Breite:	248	228	208	188	168	148
Tiefe:	13	13	13	13	13	13
Höhe:	152	152	152	152	152	152

Stoffgr. 4+5
Stoffgr. 8
Stoffgr. 12
Stoffgr. 13+16
Stoffgr. 18+20
Stoffgr. 22
Stoffgr. 30
Stoffgr. 40
Stoffgr. 45

Ledergr. B
Ledergr. C
Ledergr. D
Ledergr. F
Ledergr. G

Preis bei Stoffbeigabe
Stoffbedarf in m bei B 1,4 m

Bettssystem PRAG

Kopfhaupt PG08

alle Maße sind Zirkamaße

stoffbezogen
mit Polyätherschaum-
polsterung
und Polstervliesauflage



 * bei Bestellung muss die gewünschte Kopfhaupthöhe angeführt werden! Ist auf der Bestellung keine Angabe bezüglich der Kopfhaupthöhe ersichtlich, erfolgt die Fertigung automatisch in der Höhe: 138 cm

für Liegefläche:	200x200	180x200	160x200	140x200	120x200	100x200
Breite:	210	190	170	150	130	110
Tiefe:	10	10	10	10	10	10
Höhen wählbar*:	138; 128; 118; 108; 98; 88					

Stoffgr. 4+5
Stoffgr. 8
Stoffgr. 12
Stoffgr. 13+16
Stoffgr. 18+20
Stoffgr. 22
Stoffgr. 30
Stoffgr. 40
Stoffgr. 45

Ledergr. B
Ledergr. C
Ledergr. D
Ledergr. F
Ledergr. G

Preis bei Stoffbeigabe
Stoffbedarf in m bei B 1,4 m

Kopfhaupt PG09

alle Maße sind Zirkamaße

stoffbezogen
mit Polyätherschaum-
polsterung
und Polstervliesauflage



für Liegefläche:	200x200	180x200	160x200	140x200	120x200	100x200
Breite:	202	182	162	142	122	102
Tiefe:	26	26	26	26	26	26
Höhe:	119	119	119	119	119	119

Stoffgr. 4+5
Stoffgr. 8
Stoffgr. 12
Stoffgr. 13+16
Stoffgr. 18+20
Stoffgr. 22
Stoffgr. 30
Stoffgr. 40
Stoffgr. 45

Ledergr. B
Ledergr. C
Ledergr. D
Ledergr. F
Ledergr. G

Preis bei Stoffbeigabe
Stoffbedarf in m bei B 1,4 m

Bettssystem PRAG

Kopfhaupt PG10

alle Maße sind Zirkamaße

stoffbezogen
mit Polyätherschaum-
polsterung
und Polstervliesauflage



für Liegefläche:	200x200	180x200	160x200	140x200	120x200	100x200
Breite:	220	200	180	160	140	120
Tiefe:	12	12	12	12	12	12
Höhe:	127	127	127	127	127	127

Stoffgr. 4+5
Stoffgr. 8
Stoffgr. 12
Stoffgr. 13+16
Stoffgr. 18+20
Stoffgr. 22
Stoffgr. 30
Stoffgr. 40
Stoffgr. 45

Ledergr. B
Ledergr. C
Ledergr. D
Ledergr. F
Ledergr. G

Preis bei Stoffbeigabe
Stoffbedarf in m bei B 1,4 m

Kopfhaupt PG11

alle Maße sind Zirkamaße

stoffbezogen
mit Polyätherschaum-
polsterung
und Polstervliesauflage

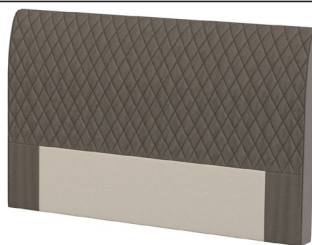

für Liegefläche:	200x200	180x200	160x200	140x200	120x200	100x200
Breite:	216	196	176	156	136	116
Tiefe:	16	16	16	16	16	16
Höhe:	124	124	124	124	124	124

Stoffgr. 4+5
Stoffgr. 8
Stoffgr. 12
Stoffgr. 13+16
Stoffgr. 18+20
Stoffgr. 22
Stoffgr. 30
Stoffgr. 40
Stoffgr. 45

Ledergr. B
Ledergr. C
Ledergr. D
Ledergr. F
Ledergr. G





Leder aus technischen Gründen nicht möglich!

Preis bei Stoffbeigabe
Stoffbedarf in m bei B 1,4 m

Bettssystem PRAG

Matratzen

alle Maße sind Zirkumaße

Modell	Beschreibung	Größe	
 <p>dorso KS 160</p>	<p>Punktelastischer 7- Zonen Kaltschaumkern mit Wellenkonturschnitt, Beckenkomfortzone, Lendenstützzone, Schulterkomfortzone und Kopf- und Fußzone</p> <p>Elastisches Doppeltuch, abnehmbar mit 4-seitigem Zipp, versteppt mit feuchtigkeitsregulierender und atmungsaktiver Klimahohlfaser, waschbar bis 60°C, mit 4 Wendeschlaufen.</p> <p>Höhe: ca. 20 cm Härte: H2 (mittelfest) oder H3 (fest)</p>	<p>80x200 90x200 100x200 120x200 140x200 160x200 180x200 200x200</p>	<p>(geteilt) (geteilt) (geteilt)</p>
 <p>dorso KS 180</p>	<p>Der punktlastische 7-Zonen Kaltschaumkern mit seiner würfelförmigen Oberflächenstruktur ermöglicht ein Abstützen der Wirbelsäule.</p> <p>Elastisches Doppeltuch, abnehmbar mit 4-seitigem Zipp, versteppt mit feuchtigkeitsregulierender und atmungsaktiver Klimahohlfaser, waschbar bis 60°C, mit 4 Wendeschlaufen.</p> <p>Höhe: ca. 20 cm Härte: H2 (mittelfest) oder H3 (fest)</p>	<p>80x200 90x200 100x200 120x200 140x200 160x200 180x200 200x200</p>	<p>(geteilt) (geteilt) (geteilt)</p>
 <p>dorso TF 170</p>	<p>Punktelastischer 7-Zonen Tonnentaschenfederkern mit Vliesabdeckung, Beckenkomfortzone, Schulterkomfortzone, Lendenstützzone und Kopf- und Fußzone. Hochwertige Polyätherschaum-Ummantelung.</p> <p>Elastisches Doppeltuch, abnehmbar mit 4-seitigem Zipp, versteppt mit feuchtigkeitsregulierender und atmungsaktiver Klimahohlfaser, waschbar bis 60°C, mit 4 Wendeschlaufen.</p> <p>Höhe: ca. 19 cm Härte: H2 (mittelfest), H3 (fest) oder H4 (extra fest)</p>	<p>80x200 90x200 100x200 120x200 140x200 160x200 180x200 200x200</p>	<p>(geteilt) (geteilt) (geteilt)</p>
 <p>dorso TF 180</p>	<p>Hochelastische Körperanpassung durch 7-Zonen Micro-Tonnentaschenfederkern mit ca. 1000 Federn (bei 2 m² Federkernfläche). Ein besonderes 3-D Klimagewebe sorgt zusammen mit der intelligenten Schnitttechnik der hochwertigen Kaltschaumauflagen für eine ideale Durchlüftung und ein ausgewogenes Mikroklima.</p> <p>Elastisches Doppeltuch, 63 % Polyester, 37 % Viskose, abnehmbar mit 4-seitigem Zipp, versteppt mit feuchtigkeitsregulierender und atmungsaktiver Klimahohlfaser, waschbar bis 60°C, mit 4 Wendeschlaufen.</p> <p>Höhe: ca. 20 cm Härte: H2 (mittelfest), H3 (fest) oder H4 (extra fest)</p>	<p>80x200 90x200 100x200 120x200 140x200 160x200 180x200 200x200</p>	<p>(geteilt) (geteilt) (geteilt)</p>
 <p>dorso TF 240</p>	<p>7-Zonen Tonnentaschenfederkern mit ca. 1000 Microfedern (bei 2 m² Federkernfläche) und körperentlastender Schulter- und Beckenzone. Die körpergerechte Kaltschaumauflage mit Wellenkonturschnitt sorgt für ein ausgewogenes Mikroklima. Besonders für Personen geeignet, die ein flexibles punktlastisches Schlafsystem suchen.</p> <p>Elastisches Doppeltuch, abnehmbar mit 4-seitigem Zipp, versteppt mit feuchtigkeitsregulierender und atmungsaktiver Klimahohlfaser, waschbar bis 60°C, mit 4 Wendeschlaufen.</p> <p>Höhe: ca. 26 cm Härte: H2 (mittelfest), H3 (fest), H4 (extra fest) oder H5 (hart)</p>	<p>80x200 90x200 100x200 120x200 140x200 160x200 180x200 200x200</p>	<p>(geteilt) (geteilt) (geteilt)</p>

Für alle Matratzen Schaum gilt:

Aufpreis für Überlängen von 201 - 220 cm
Breiten über 140 cm nur auf Anfrage im Werk!



A: Auch Partnermatratzen möglich: Preis wie für zwei einzelne Matratzen!

PARTNERMATRATZE:
- 2 Stk. Matratzenkerne
- Doppeltuch-Bezug im Ganzen



Für alle Matratzen Federkern gilt:

Aufpreis für Überlängen von 201 - 220 cm
Breiten über 140 cm nur auf Anfrage im Werk!

Bettssystem PRAG

Matratzen

alle Maße sind Zirkumaße

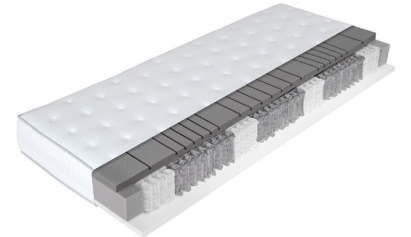
Modell	Beschreibung	Größe	
Grand Royal TF 1000 	<p>Hochelastischer 7-Zonen Tonnentaschenfederkern mit ca. 1000 Microfedern (bei 2 m² Federkernfläche). Das 3D-Klimagewebe sorgt zusammen mit der intelligenten Schnitttechnik der körpergerechten Kaltschaumauflage für ein ausgewogenes Mikroklima.</p> <p>Der elastische Doppeltuchbezug ist versteppt mit einer feuchtigkeitsregulierenden und atmungsaktiven 600 gr. Klimawatte. Diese softe Wattierung der Matratzenoberfläche vollendet dieses einzigartige Liegegefühl. Durch 4-seitigen Reißverschluss abnehmbar und waschbar bis 60°C. Griffe erleichtern die tägliche Handhabung der Matratze.</p> <p>Gesamthöhe: ca. 27 cm Härten: H2 (mittelfest), H3 (fest) oder H4 (extra fest)</p>	<p>Liegefläche im Ganzen</p> <p>80x200 90x200 100x200 120x200 140x200 160x200 180x200 200x200</p>	
Grand Royal TF 2000 	<p>Drucksensible Körperkonturanpassung durch 7-Zonen Tonnentaschenfederkern mit ca. 2000 Microfedern (bei 2 m² Federkernfläche) sorgt für einen weichen Liegekomfort und optimales Stützverhalten. Durch das 3D-Klimagewebe, zusammen mit der innovativen Schnitttechnik der Kaltschaumauflage wird die Matratze perfekt durchlüftet und ein einzigartiges Schlafklima erreicht.</p> <p>Der elastische Doppeltuchbezug ist beidseitig mit einem Soft-Feel-foam® Topper und einer feuchtigkeitsregulierenden und atmungsaktiven Klimafaser versteppt. Diese softe Matratzenoberfläche vollendet dieses einzigartige Liegegefühl. Durch 4-seitigen Reißverschluss abnehmbar und reinigungsfähig. Griffe erleichtern die tägliche Handhabung der Matratze.</p> <p>Gesamthöhe: ca. 32 cm Härten: H2 (mittelfest), H3 (fest) oder H4 (extra fest)</p>	<p>Liegefläche im Ganzen</p> <p>80x200 90x200 100x200 120x200 140x200 160x200 180x200 200x200</p>	
Grand Comfort TF 1000 	<p>Hochelastischer 7-Zonen Tonnentaschenfederkern mit ca. 1000 Microfedern (bei 2 m² Federkernfläche). Das 3D-Klimagewebe sorgt zusammen mit der intelligenten Schnitttechnik der körpergerechten Kaltschaumauflage für ein ausgewogenes Mikroklima.</p> <p>Der elastische Doppeltuchbezug ist auf einer Seite mit einer feuchtigkeitsregulierenden und atmungsaktiven 600 gr. Klimawatte versteppt. Diese softe Wattierung der Matratzenoberfläche vollendet dieses einzigartige Liegegefühl. Matratze mit einer Liegeseite - ein Wenden ist nicht erforderlich. Durch 4-seitigen Reißverschluss abnehmbar und waschbar bis 60°C. Griffe erleichtern die tägliche Handhabung der Matratze.</p> <p>Gesamthöhe: ca. 25 cm Härten: H2 (mittelfest), H3 (fest) oder H4 (extra fest)</p>	<p>Liegefläche im Ganzen</p> <p>80x200 90x200 100x200 120x200 140x200 160x200 180x200 200x200</p>	

Aufpreis für Überlängen von 201 - 220 cm
Breiten über 200 cm nur auf Anfrage im Werk!



A: Auch Partnermatratzen möglich: Preis wie für zwei einzelne Matratzen!

PARTNERMATRATZE:
- 2 Stk. Matratzenkerne
- Doppeltuch-Bezug im Ganzen

Bettssystem PRAG

Matratzen mit Stoffbezug

Matratze Grand Royal TF 1000 TK SL

Hochelastischer 7-Zonen Tonnentaschenfederkern mit ca. 1000 Microfedern (bei 2 m² Federkernfläche). Das 3D- Klimagewebe sorgt zusammen mit der intelligenten Schnitttechnik der körpergerechten Kaltschaumauflage für ein ausgewogenes Mikroklima.

Stoff/Lederbezogen mit beidseitigem rutschhemmenden Gradspiegel, beidseitig versteppt mit feuchtigkeitsregulierender Klimahohlfaser.

Die TK Variante ist nur in Kombination mit einem zusätzlichen Topper sinnvoll!

Gesamthöhe: ca. 24 cm
Härten: H2 (mittelfest), H3 (fest) oder H4 (extra fest)

alle Maße sind Zirkamaße

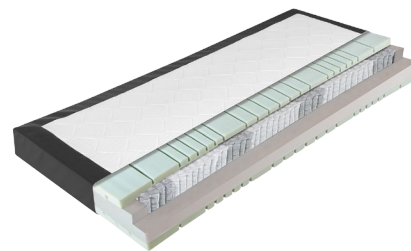

Liegefläche im Ganzen

Liegefläche: Höhe:	200x200 24	180x200 24	160x200 24	140x200 24	120x200 24	100x200 24	80/90x200 24
-----------------------	---------------	---------------	---------------	---------------	---------------	---------------	-----------------

Stoffgr. 4+5

Stoffgr. 8

Stoffgr. 12

Stoffgr. 13+16

Stoffgr. 18+20

Stoffgr. 22

Stoffgr. 30

Stoffgr. 40

Stoffgr. 45

Ledergr. B

Ledergr. C

Ledergr. D

Ledergr. F

Ledergr. G

Preis bei Stoffbeigabe

Stoffbedarf in m bei B 1,4 m

Aufpreis für Überlängen von 201 - 220 cm
Breiten über 200 cm nur auf Anfrage im Werk!



A: Auch Partnermatratzen möglich: Preis wie für zwei einzelne Matratzen!

PARTNERMATRATZE:

- 2 Stk. Matratzenkerne

- Doppeltuch-Bezug im Ganzen

Bettssystem PRAG

Matratzen mit Stoffbezug

Matratze dorso KS 160 SL

- Punktelastischer 7- Zonen Kaltschaumkern mit Wellenkonturschnitt, Beckenkomfortzone, Lendenstützzone, Schulterkomfortzone und Kopf- und Fußzone
- Stoff/ Lederbezogen mit beiseitigem Gradlspiegel, beidseitig versteppt mit feuchtigkeitsregulierender Klimahohlfaser.

Bei dieser Matratze ist ein Topper von Vorteil!

- Höhe: ca. 20 cm
- Härte: H2 (mittelfest) oder H3 (fest)



alle Maße sind Zirkamaße

Liegefläche geteilt

Liegefläche im Ganzen

Liegefläche:
Höhe:

200x200
20

180x200
20

160x200
20

140x200
20

120x200
20

100x200
20

90x200
20

Stoffgr. 4+5
Stoffgr. 8
Stoffgr. 12
Stoffgr. 13+16
Stoffgr. 18+20
Stoffgr. 22
Stoffgr. 30
Stoffgr. 40
Stoffgr. 45

Ledergr. B
Ledergr. C
Ledergr. D
Ledergr. F
Ledergr. G

Preis bei Stoffbeigabe
Stoffbedarf in m bei B 1,4 m

Für alle Matratzen Schaum gilt:

Aufpreis für Überlängen von 201 - 220 cm
Breiten über 140 cm nur auf Anfrage im Werk!



A: Auch Partnermatratzen möglich: Preis wie für zwei einzelne Matratzen!

PARTNERMATRATZE: - 2 Stk. Matratzenkerne

- Doppeltuch-Bezug im Ganzen

Matratze dorso KS 180 SL

- Der punktelastische 7-Zonen Kaltschaumkern mit seiner würfelförmigen Oberflächenstruktur ermöglicht ein Abstützen der Wirbelsäule.
 - Stoff/ Lederbezogen mit beidseitigem Gradlspiegel, beidseitig versteppt mit feuchtigkeitsregulierender Klimahohlfaser
- Bei dieser Matratze ist ein Topper von Vorteil!**

- Höhe: ca. 20 cm
- Härte: H2 (mittelfest) oder H3 (fest)



alle Maße sind Zirkamaße

Liegefläche geteilt

Liegefläche im Ganzen

Liegefläche:
Höhe:

200x200
20

180x200
20

160x200
20

140x200
20

120x200
20

100x200
20

90x200
20

Stoffgr. 4+5
Stoffgr. 8
Stoffgr. 12
Stoffgr. 13+16
Stoffgr. 18+20
Stoffgr. 22
Stoffgr. 30
Stoffgr. 40
Stoffgr. 45

Ledergr. B
Ledergr. C
Ledergr. D
Ledergr. F
Ledergr. G

Preis bei Stoffbeigabe
Stoffbedarf in m bei B 1,4 m

Bettssystem PRAG

Matratzen mit Stoffbezug

Matratze dorso TF 170 SL

- Punktelastischer 7-Zonen Tonnentaschenfederkern mit Vliesabdeckung,
- Beckenkomfortzone, Schulterkomfortzone, Lendenstützzone, Kopf- und Fußzone;
- Hochwertige Polyätherschaum-Ummantelung

- Stoff/ Lederbezogen mit beidseitigem Gradlspiegel, beidseitig versteppt mit feuchtigkeitsregulierender Klimahohlfaser

Bei dieser Matratze ist ein Topper von Vorteil!

- Höhe: ca. 19 cm
- Härte: H2 (mittelfest), H3 (fest) oder H4 (extra fest)



alle Maße sind Zirkamaße

Liegefläche geteilt

Liegefläche im Ganzen

Liegefläche:
Höhe:

200x200
19

180x200
19

160x200
19

140x200
19

120x200
19

100x200
19

90x200
19

Stoffgr. 4+5
Stoffgr. 8
Stoffgr. 12
Stoffgr. 13+16
Stoffgr. 18+20
Stoffgr. 22
Stoffgr. 30
Stoffgr. 40
Stoffgr. 45

Ledergr. B
Ledergr. C
Ledergr. D
Ledergr. F
Ledergr. G

Preis bei Stoffbeigabe
Stoffbedarf in m bei B 1,4 m

Für alle Matratzen Federkern gilt:

Aufpreis für Überlängen von 201 - 220 cm
Breiten über 140 cm nur auf Anfrage im Werk!



A: Auch Partnermatratzen möglich: Preis wie für zwei einzelne Matratzen!

PARTNERMATRATZE: - 2 Stk. Matratzenkerne

- Doppeltuch-Bezug im Ganzen

Matratze dorso TF 180 SL

- Hochelastische Körperanpassung durch 7-Zonen-Micro- Tonnentaschenfederkern mit ca. 1000 Federn (bei 2 m² Federkernfläche).
- Ein besonderes 3-D Klimagewebe sorgt zusammen mit der intelligenten Schnitttechnik der hochwertigen Kaltschaumauflage für eine ideale Durchlüftung und ein ausgewogenes Microklima.
- Stoff/ Lederbezogen mit beidseitigem Gradlspiegel, beidseitig versteppt mit feuchtigkeitsregulierender Klimahohlfaser

Bei dieser Matratze ist ein Topper von Vorteil!

- Höhe: ca. 20 cm
- Härte: H2 (mittelfest), H3 (fest) oder H4 (extra fest)

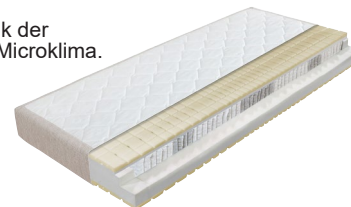

alle Maße sind Zirkamaße

Liegefläche geteilt

Liegefläche im Ganzen

Liegefläche:
Höhe:

200x200
20

180x200
20

160x200
20

140x200
20

120x200
20

100x200
20

90x200
20

Stoffgr. 4+5
Stoffgr. 8
Stoffgr. 12
Stoffgr. 13+16
Stoffgr. 18+20
Stoffgr. 22
Stoffgr. 30
Stoffgr. 40
Stoffgr. 45

Ledergr. B
Ledergr. C
Ledergr. D
Ledergr. F
Ledergr. G

Preis bei Stoffbeigabe
Stoffbedarf in m bei B 1,4 m

Bettssystem PRAG

Matratzen mit Stoffbezug

Matratze dorso TF 240 SL

- 7-Zonen Tonnentaschenfederkern mit ca. 1000 Microfedern (bei 2 m² Federkernfläche) und körperentlastender Schulter- und Beckenzone.
 - Die körpergerechte Kaltschaumauflage mit Wellenkonturschnitt sorgt für ein ausgewogenes Microklima. Besonders für Personen geeignet, die ein flexibles punktelastisches Schlafsystem suchen.
 - Stoff/ Lederbezogen mit beidseitigem Gradlspiegel, beidseitig versteppt mit feuchtigkeitsregulierender Klimahohlfaser
- Bei dieser Matratze ist ein Topper von Vorteil!**

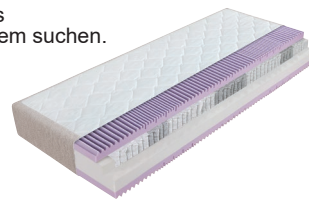

- Höhe: ca. 26 cm
- Härte: mittel (H2), fest (H3), extra fest (H4) oder hart (H5)

alle Maße sind Zirkamaße

Liegefläche geteilt

Liegefläche im Ganzen

Liegefläche: Höhe:	200x200 26	180x200 26	160x200 26	140x200 26	120x200 26	100x200 26	80/90x200 26
Stoffgr. 4+5 Stoffgr. 8 Stoffgr. 12 Stoffgr. 13+16 Stoffgr. 18+20 Stoffgr. 22 Stoffgr. 30 Stoffgr. 40 Stoffgr. 45							
Ledergr. B Ledergr. C Ledergr. D Ledergr. F Ledergr. G							
Preis bei Stoffbeigabe Stoffbedarf in m bei B 1,4 m							

Für alle Matratzen Federkern gilt:

Aufpreis für Überlängen von 201 - 220 cm
Breiten über 140 cm nur auf Anfrage im Werk!



A: Auch Partnermatratzen möglich: Preis wie für zwei einzelne Matratzen!

PARTNERMATRATZE:
- 2 Stk. Matratzenkerne
- Doppeltuch-Bezug im Ganzen

Bettssystem PRAG

Topper

Topper dorso CS	offenporiger 4 cm FEELFOAM® Weichschaum Kern.						
	Elastisches Doppeltuch aus 63 % Polyester und 37 % Viskose, abnehmbar mit 4-seitigem Zipp, versteppt mit Klimahohlfaser, waschbar bis 60°C.						
	Befestigung durch Haftreibung der beiden Bezüge. Keine weitere Befestigung notwendig.						
alle Maße sind Zirkamaße	Höhe: ca. 6 cm						
Liegefläche im Ganzen							
Liegefläche: Höhe:	200x200 6	180x200 6	160x200 6	140x200 6	120x200 6	100x200 6	90x200 6



Topper dorso HR	Topper aus Kaltschaum mit 8 cm Wellenkonturschnittkern, Besonders atmungsaktiv und feuchtigkeitsableitend für ein gutes Schlafklima. Sorgt für gute Durchlüftung und optimale Körperanpassung.						
	Elastisches Doppeltuch mit Klimaborder, abnehmbar mit 4-seitigem Zipp, versteppt mit Klimahohlfaser, waschbar bis 60°C.						
	Befestigung durch Haftreibung der beiden Bezüge. Keine weitere Befestigung notwendig.						
alle Maße sind Zirkamaße	Höhe: ca. 10 cm						
Liegefläche im Ganzen							
Liegefläche: Höhe:	200x200 10	180x200 10	160x200 10	140x200 10	120x200 10	100x200 10	90x200 10
270,-							



Topper dorso KS	offenporige Kaltschaumplatte mit Würfelschnitt. Sorgt für gute Durchlüftung und hervorragende Körperanpassung.						
	Elastisches Doppeltuch abnehmbar mit 4-seitigem Zipp, versteppt mit Klimahohlfaser, waschbar bis 60°C.						
	Befestigung durch Haftreibung der beiden Bezüge. Keine weitere Befestigung notwendig.						
alle Maße sind Zirkamaße	Höhe: ca. 6 cm						
Liegefläche im Ganzen							
Liegefläche: Höhe:	200x200 6	180x200 6	160x200 6	140x200 6	120x200 6	100x200 6	90x200 6

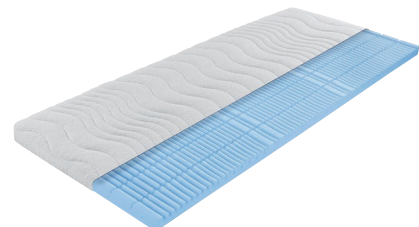

Topper dorso VS	Durchlochte Platte aus 4 cm viscoelastischen Schaum, sorgt für gute Durchlüftung und optimale Körperanpassung.						
	Elastisches Doppeltuch abnehmbar mit 4-seitigem Zipp, versteppt mit Klimahohlfaser, waschbar bis 60°C						
	Befestigung durch Haftreibung der beiden Bezüge. Keine weitere Befestigung notwendig.						
alle Maße sind Zirkamaße	Höhe: ca. 6 cm						
Liegefläche im Ganzen							
Liegefläche: Höhe:	200x200 6	180x200 6	160x200 6	140x200 6	120x200 6	100x200 6	90x200 6



Für alle Topper gilt:

Aufpreis für Überlängen von 201 - 220 cm
Breiten über 200 cm nur auf Anfrage im Werk!

Bettssystem PRAG

Topper

Topper dorso Aqua

Topper aus 8 cm Aqua-Visco-Schaum. Besonders atmungsaktiv und feuchtigkeitsableitend für ein gutes Schlafklima. Sorgt für gute Durchlüftung und optimale Körperanpassung.

Elastisches Doppeltuch mit Klimaborder, abnehmbar mit 4-seitigem Zipp, versteppt mit Klimahohlfaser, waschbar bis 60°C

Befestigung durch Haftreibung der beiden Bezüge. Keine weitere Befestigung notwendig.

Höhe: ca. 10 cm



alle Maße sind Zirkamaße

Liegefläche im Ganzen

Liegefläche:	200x200	180x200	160x200	140x200	120x200	100x200	80/90x200
Höhe:	10	10	10	10	10	10	10

Topper dorso LA

Der durchlochte 4 cm Latexkern, sorgt für gute Durchlüftung und hervorragende Körperanpassung.

Elastisches Doppeltuch abnehmbar mit 4-seitigem Zipp, versteppt mit Klimahohlfaser, waschbar bis 60°C

Befestigung durch Haftreibung der beiden Bezüge. Keine weitere Befestigung notwendig.

Höhe: ca. 6 cm



alle Maße sind Zirkamaße

Liegefläche im Ganzen

Liegefläche:	200x200	180x200	160x200	140x200	120x200	100x200	80/90x200
Höhe:	6	6	6	6	6	6	6

Topper dorso DUO KS Aqua

Der Wendetopper mit einer Seite aus elastischem Kaltschaum und einer zweiten Seite aus druckentlastendem Aqua-Visco-Schaum sorgt für eine hervorragende Durchlüftung.

Elastisches Doppeltuch mit Klimaborder, abnehmbar mit 4-seitigem Zipp, versteppt mit Klimahohlfaser, waschbar bis 60°C

Befestigung durch Haftreibung der beiden Bezüge. Keine weitere Befestigung notwendig.

Höhe: ca. 10 cm



alle Maße sind Zirkamaße

Liegefläche im Ganzen

Liegefläche:	200x200	180x200	160x200	140x200	120x200	100x200	80/90x200
Höhe:	10	10	10	10	10	10	10

Bettssystem PRAG

Topper

Topper dorso Gel

Der Topper aus Angelpearl sorgt für hervorragende Liegeeigenschaften mit ausgezeichneter Körperzonenfeinanpassung.

Elastisches Doppeltuch mit Klimaborder, abnehmbar mit 4-seitigem Zipp, verstept mit Klimahohlfaser, waschbar bis 60°C

Befestigung durch Haftreibung der beiden Bezüge.
Keine weitere Befestigung notwendig.

Höhe: ca. 10 cm



alle Maße sind Zirkamaße

Liegefläche im Ganzen

Liegefläche:

	200x200	180x200	160x200	140x200	120x200	100x200	80/90x200
Höhe:	10	10	10	10	10	10	10

Alle Topper sind auch als Split-Topper erhältlich!

SPLIT-TOPPER:

- 2 Stk. Topper werden mit einem Zipp mittig verbunden.
- Damit die Funktion von der Motorverstellung beim Bett nicht beeinträchtigt wird.

Berechnung für die Größen 160x200 cm und 180x200 cm: 2x 80/90x200 cm

Berechnung für die Größe 200x200 cm: 2x 100x200 cm

Abbildung Split-Topper
(Symbolfoto)



Für alle Topper gilt:

Aufpreis für Überlängen von 201 - 220 cm
Breiten über 200 cm nur auf Anfrage im Werk!

Zubehör

Spannleintuch für Topper

- Materialzusammensetzung: 97 % Baumwolle, 3 % Elasthan
- Gewicht: ca. 220 gr/m²
- Nachziehbarer Gummi, abgenähte Ecken
- Farbe: schwarz oder weiß
- bügelfrei, trocknergeeignet, waschbar bis 60°C

für Liegefläche:
Höhe:

200x200 5-12 cm	180x200 5-12 cm	160x200 5-12 cm	140x200 5-12 cm	120x200 5-12 cm	100x200 5-12 cm	80/90x200 5-12 cm
---------------------------	---------------------------	---------------------------	---------------------------	---------------------------	---------------------------	-----------------------------

Spannleintuch für Matratzen

- Materialzusammensetzung: 97 % Baumwolle, 3 % Elasthan
- Gewicht: ca. 220 gr/m²
- Nachziehbarer Gummi, abgenähte Ecken
- Farbe: schwarz oder weiß
- bügelfrei, trocknergeeignet, waschbar bis 60°C

für Liegefläche:
Höhe:

200x200-180x200 bis 30 cm	160x200-140x200 bis 30 cm	130x200-120x200 bis 30 cm	100x200-90x200 bis 30 cm
-------------------------------------	-------------------------------------	-------------------------------------	------------------------------------