

# Möbel LETZ

*Finden und Wohlfühlen*



## Typenplan

Studio von Wehrsdorfer - Regal PH 500 Lack weiß

### **Wichtiger Hinweis für Sie**

Etwaige Hinweise des Herstellers in dieser Produktinformation, die sich auf die Gewährleistung beziehen, haben für Sie keinerlei Bindungswirkung und können von Ihnen ignoriert werden. Ihre gesetzlichen Gewährleistungsrechte als Verbraucher uns gegenüber, als Ihrem Verkäufer, werden dadurch in keiner Weise berührt oder eingeschränkt. Sie können sich wegen aller Mängel jederzeit an uns wenden. Darüber hinaus gehende Herstellergarantien bleiben natürlich unberührt. Dieser Artikel wird hergestellt von Wehrsdorfer Werkstätten Möbel & Innenausbau GmbH & Co.KG, Dresdener Straße 43, 02689 Sohland, Deutschland, [info@wehrsdorfer.de](mailto:info@wehrsdorfer.de)

Möbel Letz GmbH  
Am Gewerbepark 11  
06895 Zahna-Elster

Tel.: 035383 - 6018 50

Fax.: 035383 - 6018 17

# Studio

2501

**Ausführungen:** Asteiche  
Kernbuche  
Lack Weiß - Asteiche  
Lack Weiß - Kernbuche  
Lack Weiß  
Nussbaum (nur für Fronten)

**Einzelmöbel:** Seite 13 bis 18  
**Systemmöbel:** Seite 19 bis 24

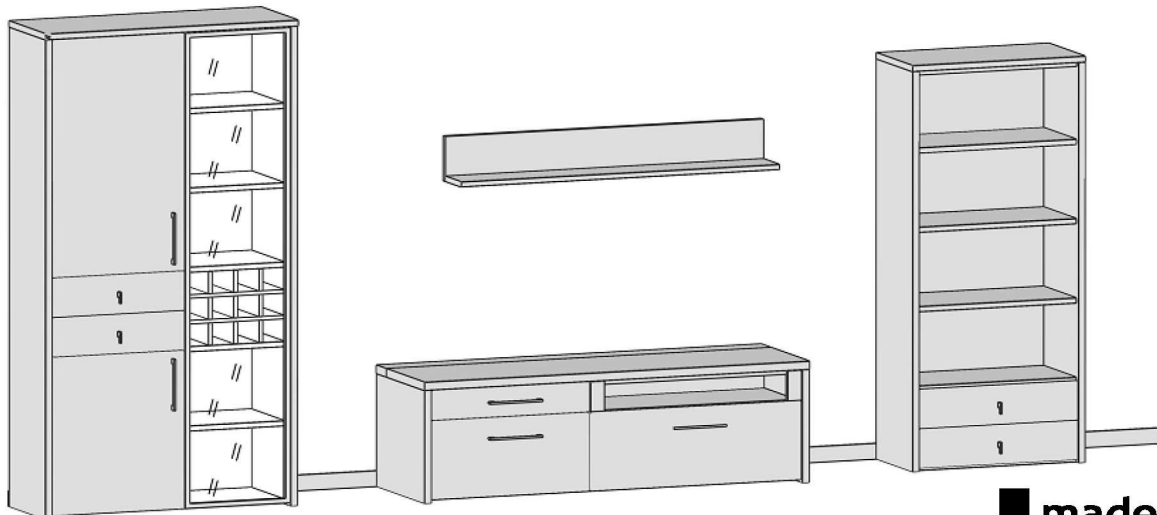

 **made  
in  
Germany**

## WEHRSDORFER

... und Wohnen wird schöner

Wehrsdorfer Werkstätten \*\*\* Möbel und Innenausbau GmbH & Co. KG  
Dresdener Straße 43 \*\*\* 02689 Wehrsdorf

Tel. 035936 380-0  
Fax. 035936 30313  
Email: [verkauf@wehrsdorfer.de](mailto:verkauf@wehrsdorfer.de)  
[www.wehrsdorfer.de](http://www.wehrsdorfer.de)

Mit Erscheinen dieser Typenliste werden alle vorangegangenen Unterlagen ungültig.

## Planungsmöglichkeiten mit dem Modell Studio

Unser Modell Studio bietet Ihnen die Möglichkeit, sowohl im Einzeilmöbel- als auch im Systembereich Wohnideen nach Ihren ganz persönlichen Vorstellungen umzusetzen. Eine Kombination zwischen Einzeilmöbel- und Systembereich ist möglich.

### **Studio-Einzeilmöbelprogramm**

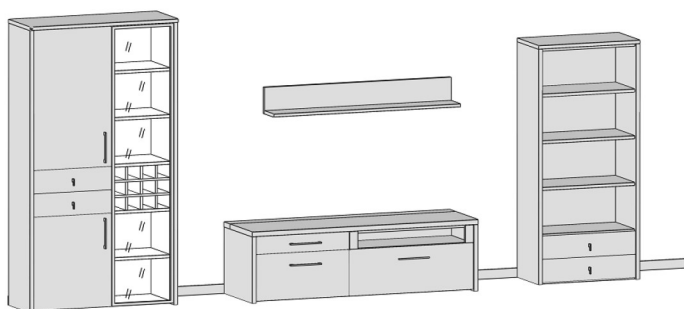

Mit dem Studio-Einzeilmöbelprogramm lässt sich z. B. Ihr Speisezimmer mit einzelnen Vitrinenkombinationen, ergänzt mit Side- oder Highboards, effektiv in Szene setzen. Aber auch der Wohnbereich kann mit den angebotenen Einzeilmöbeln nach Ihren Wünschen geplant werden. Ergänzt wird unser Einzeilmöbelprogramm durch die passenden Couch- und Esstische.

### **Der beste Platz für die HiFi-Technik - unsere neuen TV-Elemente**

#### **Ob DVD-Player, Spielkonsolen oder ... in unseren neuen TV-Elementen ist für alles Platz.**

Wir bieten Ihnen die Möglichkeit, die Geräte in offene Nischen oder hinter geschlossenen Fronten zu verteilen. Dabei machen wir Schluss mit dem sichtbaren Kabelsalat. Denn alle Gerätekabel lassen sich im serienmäßigen Kabelschacht bequem unterbringen. Durch eine Klappe im hinteren Bereich der Deckplatte ist der Kabelschacht auch später jederzeit zu öffnen. Verdeckt durch einen serienmäßigen Filzvorhang sind die Kabel selbst bei offenen Nischen oder geöffneten Klappen nicht sichtbar.

Viele weitere Vorteile, die Sie erwarten, haben wir in dem unteren Querschnitt zusammengefasst.

#### **Bitte beachten Sie:**

- Innenkorpus immer in Anthrazit
- durchgehende Abdeckplatten bis 2,55 m



Auszugsboden und CD-Einsatz optional

### **Seitenquerschnitt**

Hinterer Teil der Deckplatte:

- auf gesamte Länge klappbar
- Bürstendichtung
- gedämpft schließend

Kabeldurchlass zur einfachen  
Kabelführung von Korpus zu Korpus

Filzvorhang - Abdeckung der Gerätekabel  
bei geöffneten Klappen

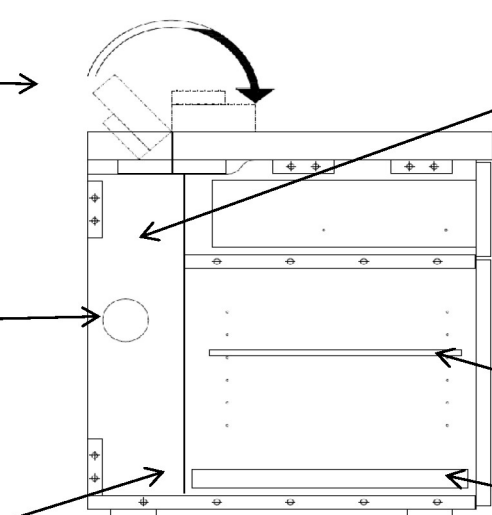

serienmäßiger  
Kabelschacht

Klappe mit Seilzug und  
Bügelgriff

Glasboden

Auszugsboden (optional)  
z. B. für Spielkonsolen oder für CD's

## Studio-System

Die Grundlage für Studio-System ist ein voll gerastertes Regalsystem. Die Regale können aneinander gereiht werden, wobei verschiedene Höhen verwendet werden können. Es besteht die Möglichkeit, Frontelemente wie Vitrinen- und Holztüren, sowie Schubkastenelemente in den Regalkorpus zu planen. Bitte beachten Sie dabei, dass die Kommission genau nach Ihrer Planung erstellt wird und ein nachträgliches Versetzen der Frontelemente nicht möglich ist, da die Fronten bereits bei Anlieferung fertig montiert sind. Auch ein Verändern der Reihenfolge der Regale ist nach der Bestellung nicht mehr möglich. Achten Sie deshalb bei der Bestellung darauf, dass die endgültige Stellfolge und die Position der Fronten mit angegeben ist. Standardmäßig werden für alle Böden Gruppenbohrungen vorgesehen. Reihenlochbohrungen oder Positionsbohrungen können gegen Aufpreis geliefert werden. Bitte vermerken Sie die Änderungen auf Ihrer Bestellung für jeden Korpus separat.

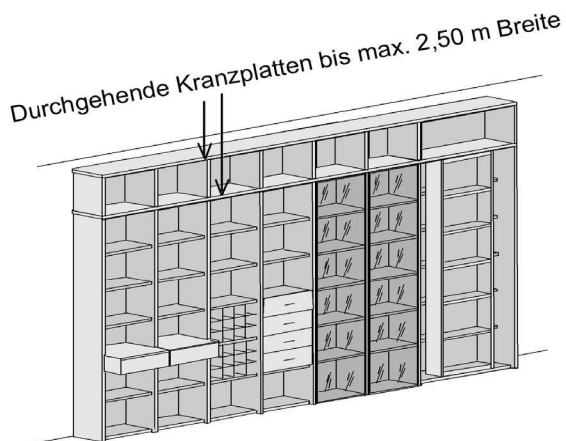

Für die Unterstützung Ihrer Planungen stehen Ihnen die Daten in unserem Planungssystem Furnplan zur Verfügung.

### Breiten- und Tiefenraster

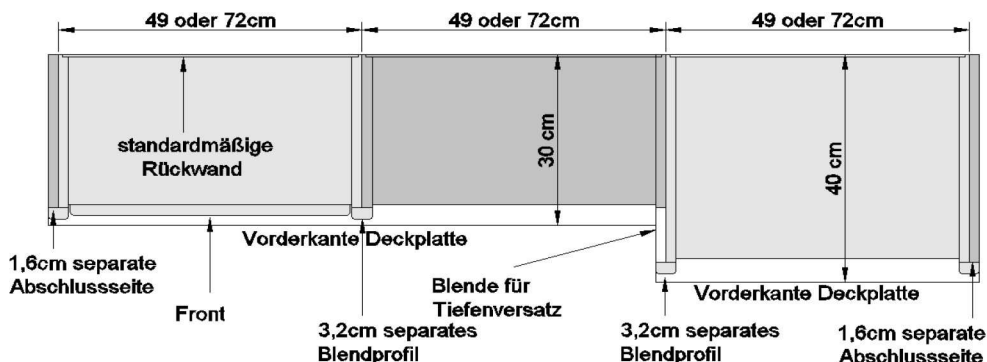

Neben Sonderkorpussen, wie TV- oder Schiebekorpussen, stehen **2 verschiedene Breiten** (49 und 72 cm) und **zwei verschiedene Tiefen** (30 und 40 cm) zur Verfügung. Diese Korpussen besitzen immer eine Rückwand in Korpusfarbe. Bestellen Sie Korpussen in 2 verschiedenen Tiefen, so liefern wir automatisch eine Blende für den Tiefenversatz mit (siehe Zeichnung). Diese Blende muss nicht separat bestellt werden und wird nicht berechnet. Bitte stellen Sie uns immer die genaue Stellfolge (am Besten als Zeichnung) zur Verfügung, da ein nachträgliches Ändern beim Kunden nicht mehr möglich ist.

Um eine Stollenoptik zu erzeugen, werden Blendprofile vor die aneinander stehenden Korpusseiten gesetzt. Am Anfang und am Ende einer jeweiligen Regalwand werden automatisch Abschlusseiten vom Werk aus geplant, um auch hier die Stollenoptik zu wahren. Diese Abschlusseiten müssen nicht extra berechnet werden, aber sie verbreitern die Regalwand um je 1,6 cm pro Seite (pro Planung also 3,2 cm). Bitte bedenken Sie dies bei Ihren Planungen! Grundsätzlich ist es erforderlich, der Bestellung eine Zeichnung beizufügen, um Planungsfehler zu vermeiden.

### Höhenraster

Das System bietet bei Standelementen 6 unterschiedliche Höhen an. Für die Höhe 249 cm sind 2-Raster-Hochverbauten vorgesehen. Alle Sonderkorpussen wie Schieberegale oder TV-Korpussen werden nur in der Höhe von 12 Raster (218 cm) angeboten. Auch für diese Korpussen stehen 2-Raster-Hochverbauten zur Verfügung.

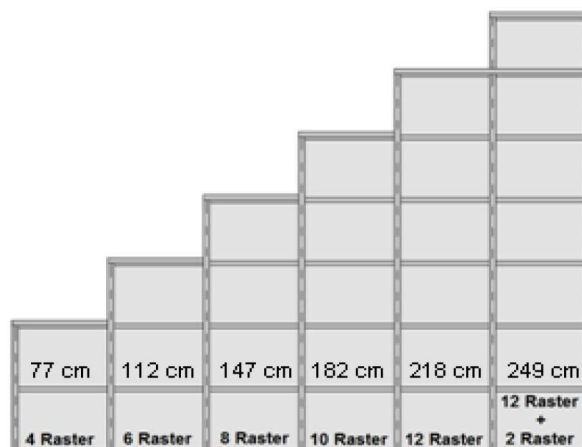

## Farb- und Griffausführungen

Bei der Bestellung aus dem Studio-Programm kann eine Farbe für die Regalelemente und beliebig viele Farben bei den Fronten festgelegt werden. Um Rückfragen zu vermeiden, geben Sie bitte bei der Bestellung für jede Front die Farbe mit an. Der Schiebekörper bei dem Schieberegale wird wie eine Front gewertet und kann in allen Frontfarben bestellt werden. Wird keine separate Farbe angegeben, wird der Schiebekörper in der Regalfarbe geliefert.

### Farbausführungen

- Korpus:**
- Asteiche
  - Kernbuche
  - **Lack Weiß - Asteiche**
  - **Lack Weiß - Kernbuche**
  - Lack Weiß

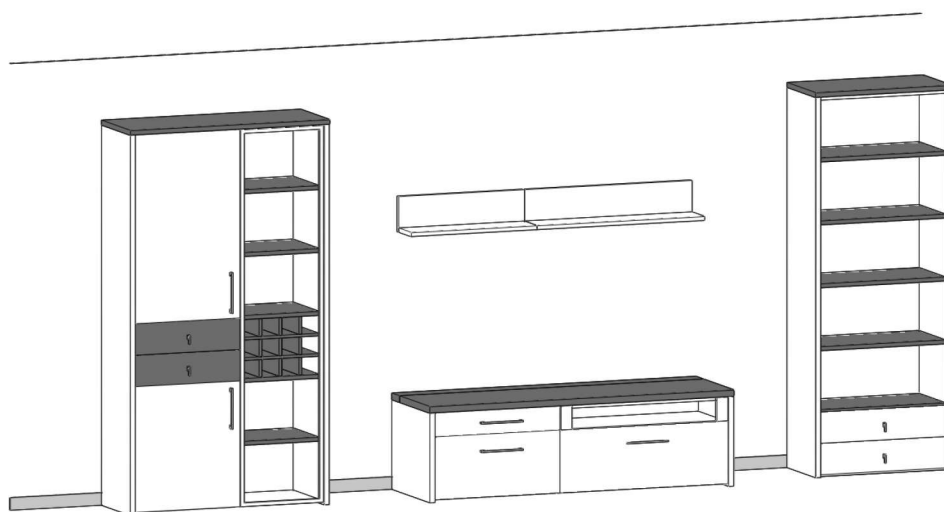

Bei der Korpusfarbe Lack Weiß - Asteiche und Lack Weiß - Kernbuche werden zwei Farbausführungen gemischt. Die Farbzusammenstellungen für den Korpus sind wie folgt fest definiert:  
Furniert sind alle in der Zeichnung dunkel hervorgehobenen Teile, wie Deckplatte, sichtbare Einlegeböden, Flaschenregal.

- Front:**
- Asteiche
  - Kernbuche
  - Lack Weiß
  - Nussbaum

**Griff St1**

Schubkasten



Türen 160 mm lang



## **Individualität wird bei uns groß geschrieben - jeder Kunde erhält ein Unikat**

Es ist unser Anspruch, auf die Wünsche unserer Kunden völlig individuell eingehen zu können. Alle Wohnwände werden kommissionsorientiert hergestellt. Es entstehen mit jedem Auftrag maßgefertigte Einzelstücke, die auf die jeweiligen Ansprüche speziell zugeschnitten sind.

## **Echtholz Furniere: Bei uns entstehen die Fronten einer Schrankwand aus einem Baumstamm**

Wir stellen unsere Furniere im eigenen Hause her. Fronten werden nur aus den schönsten Furnierblättern anhand der Bestellzeichnungen zusammengestellt. Pro Kommission verwenden wir das Holz aus einem Baum. Abdeckplatten der Unterteile werden kommissionsorientiert quer furniert. Dies hat den Vorteil, dass produktionsbedingte Farbunterschiede in den einzelnen Abdeckplatten nahezu ausgeschlossen sind. In der Regel kann man hier sogar den Wuchs des Stammes über mehrere Abdeckplatten verfolgen. Hieraus ergibt sich ein besonders harmonischer Gesamteindruck der Wohnwand. Durch den Einsatz von umweltfreundlichen Wasserlacken wird die Struktur des Holzes noch einmal besonders hervorgehoben.

## **Warum unsere Schrankwände mit der Zeit immer schöner werden!**

Alle sichtbaren Flächen sind furniert/lackiert. Dies gewährleistet, dass auch nach Jahren das Gesamtbild harmonisch bleibt, da alle Elemente die gleiche Oberflächenqualität besitzen und gleichmäßig patinieren.

Die üblicherweise entstehenden Farbunterschiede bei Materialkombinationen zwischen Furnier, Massivholz und Folie/Melamin werden somit vermieden.

## **Edle Details:**

- alle Schubkästen mit kugelgelagerten Unterflurauszügen inkl. Dämpfung (max. 25 kg/Kasten)
- gedämpfte Türbänder in Ganzmetallausführung Nickel matt veredelt
- alle Griffbeschläge sind aus Metall
- für alle Zwischenböden können Holzbodenbeleuchtungen verwendet werden

## **Indirekte Holzbodenbeleuchtung**

Alle Vitrinen und Regale des Modells Studio können mit einer speziell entwickelten Holzbodenbeleuchtung inkl. Stromschienenführung ausgestattet werden.

Folgende Vorteile gegenüber marktgängigen Ausführungen sind zu nennen:

### **Einfache Verstellbarkeit der Böden**

Mit Hilfe der Stromschiene, die in die Korpusseite eingelassen ist, kann der Holzboden jederzeit in der Höhe verstellt werden.

### **Einsatz von Spiegelrückwänden**

Andere Systeme führen das Stromkabel der Beleuchtung durch die Rückwand aus dem Korpus. Eine passgenaue Spiegelrückwand ist somit nicht möglich. Die Stromschiene unseres Systems ermöglicht uns den Einbau einer Spiegelrückwand, da wir keine Ausgänge durch die Rückwand benötigen.

### **Nachbestellungen**

Falls Ihr Kunde weitere Holzböden mit Beleuchtung wünscht, ist dies kein Problem, da bis zu 5 Holzböden an eine Stromschiene angeschlossen werden können. Bitte bestellen Sie bei Nachbestellungen auch einen Holzboden mit, weil dieser in der Tiefe gekürzt sein muss, wenn die Holzbodenbeleuchtung zum Einsatz kommt.

## **Wichtige Hinweise:**

Änderung in Form, Farbe, Oberflächenbehandlung und Konstruktion, sowie alle Änderungen die dem technischen Fortschritt dienen, sowie Irrtümer in der Typenliste bzw. Abweichungen zwischen Typenplan und Katalog bleiben grundsätzlich vorbehalten.

Naturbedingte Unterschiede im Holz bzw. durch Licht und Schatten hervorgerufene Unterschiede im Aussehen der Oberfläche sind kein Grund zur Beanstandung.

Grundlage aller Lieferungen sind die Wehrsdorfer-Werkstätten-Lieferbedingungen. Kundeneigene Einkaufsbedingungen bedürfen zu ihrer Wirksamkeit unserer ausdrücklichen schriftlichen Zustimmung. Ebenso können die AGB des Fachhandels nicht zu Bestandteilen des Lieferabkommens gerechnet werden.

Lieferungen erfolgen nur über den autorisierten Fachhandel.

Mit Erscheinen dieser Typenliste werden alle vorangegangenen Unterlagen ungültig.

Es gelten die gleichen allgemeinen Hinweise wie in den zugehörigen Standard-Typenlisten.

Bitte verwenden Sie im beiderseitigen Interesse die auf Seite 7 aufgeführte Planungshilfe.

**Modell: Studio**Bitte faxen an:  
035936 - 30313**Korpusfarbe:**

- 
- Weiß/Asteiche
- 
- 
- Weiß/Kernbuche
- 
- 
- Asteiche
- 
- 
- Kernbuche
- 
- 
- Lack weiß

**Frontfarbe:**

- 
- Asteiche
- 
- 
- Kernbuche
- 
- 
- Lack weiß
- 
- 
- Nussbaum
- 
- 
- Hochglanz
- 
- 

**Griffvariante:**

- 
- Griff St 1

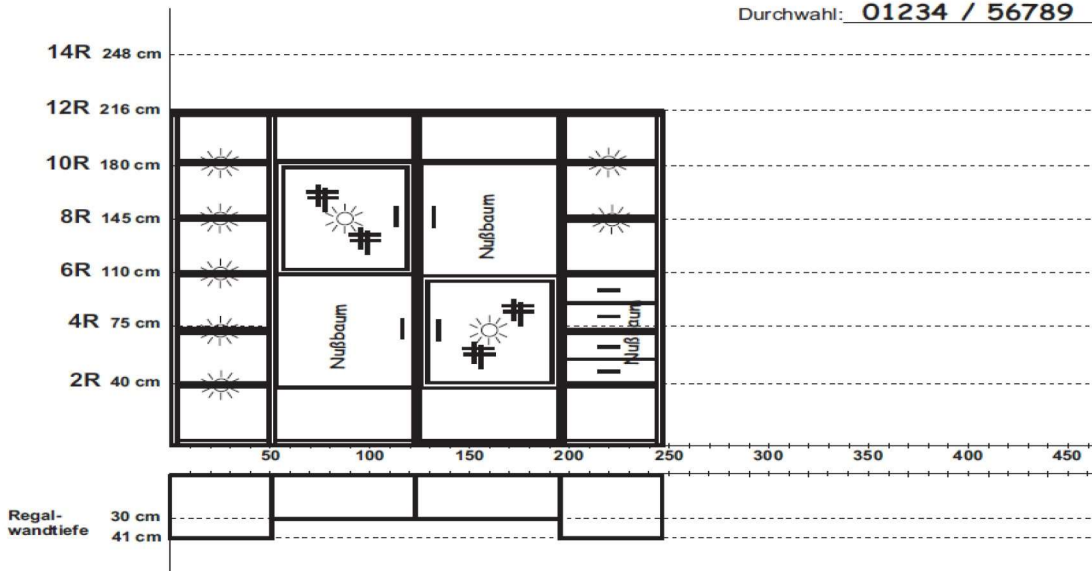
Möbelhaus: **Mustermann KG**Kommission: **Müller**Liefertermin: **KW 12**Verkäufer: **Fr. Meier**Durchwahl: **01234 / 56789****WEHRSDORFER**  
... Und Wohnen wird schöner!

Anzahl	Artikel-Nr.	Beschreibung
2	1249	Regalkorpus
2	1270	Regalkorpus
1	L N044	4 R Vitrinentür
1	L F044	4 R Tür
1	R F044	4 R Tür
1	R N044	4 R Vitrinentür
2	K022	2x 1R Schubk.
1	9325	Holzbodenbel.set
2	9331	Holzbodenbel.set
1	9322	Holzbodenbel.set

**Wir planen gern für Sie!**Nutzen Sie unsere Service-Hotline unter folgender Tel.-Nr.: **035936 - 3800****Montag bis Freitag von 8.00 bis 18.00 Uhr und****Samstag von 9.00 bis 17.00 Uhr****Computerunterstützte Wohnraumplanung**

Die Daten in diesem Verkaufshandbuch stehen als elektronische Daten für die Planungslösung Furnplan zur Verfügung.

**furn plan**

D+H Software

Rönacker 2, 48619 Heek-Nienborg, Tel.: +49 (0) 2568 - 93 200

www.furnplan.de

**Bestellbeispiel:**

Bitte beachten Sie folgende Punkte bei einer Bestellung:

**1. Planungsrichtung**

Bei der Auflistung der Bestellnummern von links nach rechts und von unten nach oben (siehe Musterbestellung)

**2. Griff-Varianten und Farbausführung**

Bitte geben Sie bei jeder Bestellung die Farbausführung mit an. Wünschen Sie bei den Fronten Farbkombinationen, so geben Sie bitte die Farbe für die einzelnen Frontelemente mit an. Falls Sie einen anderen Griff wünschen, setzen Sie sich bitte mit unserem Verkaufs-Innendienst in Verbindung. Wir beraten Sie gern.

**3. Beleuchtungen**

Falls Sie nicht alle möglichen Elemente gleich beleuchten möchten, geben Sie bitte in der Zeichnung an, welchen Korpus Sie wie beleuchtet haben möchten (siehe Musterbestellung).

**4. Verkäuferangaben**

Bitte teilen Sie uns mit, wie wir Sie telefonisch erreichen können. Idealerweise bei jeder Bestellung "Name" und "Durchwahl" angeben. Dies erleichtert bei Rückfragen unserem Verkaufs-Innendienst die Kontaktaufnahme.

**Modell: Studio**Bitte faxen an:  
**035936 - 30313****Korpusfarbe:**

- 
- Weiß/Asteiche
- 
- 
- Weiß/Kernbuche
- 
- 
- Asteiche
- 
- 
- Kernbuche
- 
- 
- Lack weiß
- 
- 
- Nussbaum

**Frontfarbe:**

- 
- Asteiche
- 
- 
- Kernbuche
- 
- 
- Lack weiß
- 
- 
- Nussbaum

**Griffvariante:**

- 
- Griff St 1

**Möbelhaus:** \_\_\_\_\_**Kommission:** \_\_\_\_\_**Liefertermin:** \_\_\_\_\_**Verkäufer:** \_\_\_\_\_**Durchwahl:** \_\_\_\_\_

14R 248 cm

12R 216 cm

10R 180 cm

8R 145 cm

6R 110 cm

4R 75 cm

2R 40 cm

Regal-  
wandtiefe 30 cm

41 cm



Anzahl	Artikel-Nr.	Beschreibung



## Planungshilfen für Einzel- und Systemmöbel

Sehr geehrter Kunde,  
auf den nächsten Seiten bieten wir Ihnen Planungshilfen an.  
Die gezeigten Planungshilfen können ergänzt oder wesentlich in der Stellfolge verändert werden. Es können auch Elemente anhand der Einzelpreise herausgerechnet werden.

Alle unten aufgeführten Gesamtpreise sind **ohne Sonderausstattung**, wie z.B. **Holzbodenbeleuchtung oder Spiegelrückwände** gerechnet.

### PH 542

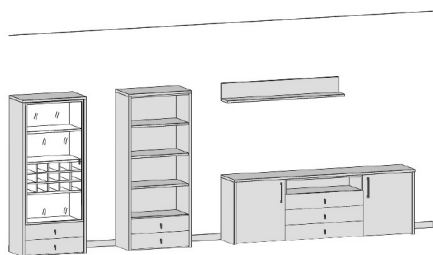

Maße (B x H) cm: ca. 423 cm x 180 cm

#### Bestehend aus:

Vitrine.....	1 x 1715
Regal.....	1 x 1719
Sideboard.....	1 x 1740
Wandboard.....	1 x 2538

#### Sonderausstattung:

1er Set Holzbodenbel.....	1 x 9331	€:	1 x
3er Set Holzbodenbel.....	1 x 9333	€:	1 x
Spiegelrückwand.....	1 x 9016	€:	1 x
Schubkastenbeleuchtung...	7 x 9187	€:	7 x
Filzeinlagen f. Schubk.....	4 x 9404	€:	4 x
Filzeinlagen f. Schubk.....	3 x 9407	€:	3 x
CD-Regal für 114 CD's.....	1 x 0243	€:	1 x
CD-Einsatz für Schubk.....	1 x 9421	€:	1 x
Weinregal f. 18 Flaschen.....	1 x 9132	€:	1 x
Elektropaket 2.....	1 x 9102	€:	1 x

#### Euro:

### PH 543

Foto vorhanden

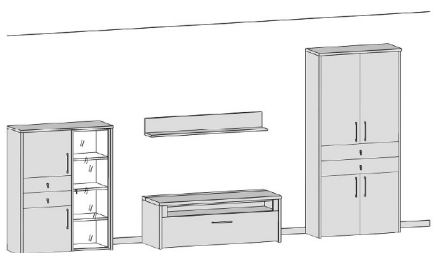

Maße (B x H) cm: ca. 412 x 216

#### Bestehend aus:

Vitrinenschrank .....	1 x 1723
TV-Teil.....	1 x 1754
Wandboard .....	1 x 2538
Schrank.....	1 x 1700

#### Sonderausstattung:

3er Set Holzbodenbel.....	1 x 9323	€:	1 x
Spiegelrückwand.....	1 x 9011	€:	1 x
Schubkastenbeleuchtung...	4 x 9187	€:	4 x
Filzeinlagen f. Schubk.....	2 x 9403	€:	2 x
Filzeinlagen f. Schubk.....	2 x 9407	€:	2 x
Auszugsboden.....	1 x 9435	€:	1 x
Elektropaket 1.....	1 x 9101	€:	1 x

#### Euro:

### PH 538

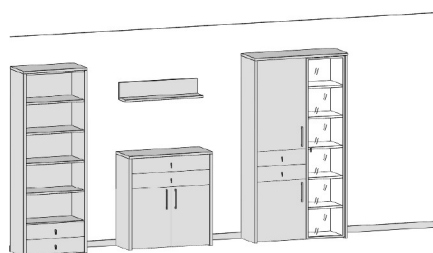

Maße (B x H) cm: ca. 343 x 216

#### Bestehend aus:

Regal.....	1 x 1709
Schrank.....	1 x 1730
Wandboard.....	1 x 2592
Vitrinenschrank.....	1 x 1703

#### Sonderausstattung:

4er Set Holzbodenbel.....	1 x 9334	€:	1 x
5er Set Holzbodenbel.....	1 x 9325	€:	1 x
Spiegelrückwand.....	1 x 9001	€:	1 x
Schubkastenbeleuchtg...	6 x 9331	€:	6 x
Filzeinlagen f. Schubk.....	2 x 9404	€:	2 x
Filzeinlagen f. Schubk.....	2 x 9407	€:	2 x
Filzeinlagen f. Schubk.....	2 x 9403	€:	2 x
CD-Regal für 114 CD's.....	1 x 0243	€:	1 x
CD-Einsatz für Schubk.....	1 x 9421	€:	1 x
Weinregal f. 18 Flaschen.....	1 x 9132	€:	1 x

#### Euro:

### PH 539

Foto vorhanden

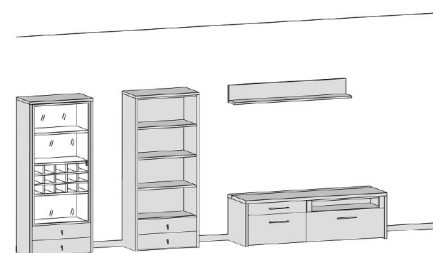

Maße (B x H) cm: ca. 400 x 180

#### Bestehend aus:

Vitrine.....	1 x 1715
Schrank.....	1 x 1719
TV-Teil.....	1 x 1752
Wandboard.....	1 x 2538

#### Sonderausstattung:

1er Set Holzbodenbel.....	1 x 9331	€:	1 x
3er Set Holzbodenbel.....	1 x 9333	€:	1 x
Spiegelrückwand.....	1 x 9016	€:	1 x
Schubkastenbeleuchtg...	6 x 9187	€:	6 x
Filzeinlagen f. Schubk.....	4 x 9404	€:	4 x
CD-Regal für 114 CD's.....	1 x 0243	€:	1 x
CD-Einsatz für Schubk.....	1 x 9421	€:	1 x
Auszugsboden.....	1 x 9433	€:	1 x
Auszugsboden.....	1 x 9432	€:	1 x
Elektropaket 1.....	1 x 9101	€:	1 x

#### Euro:

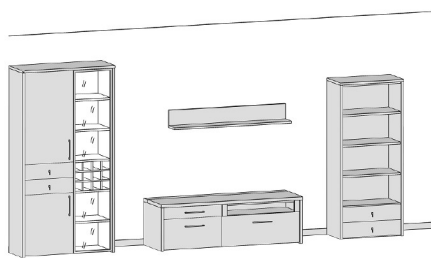
**PH 540** Foto vorhanden

Maße (B x H) cm: ca. 412 x 216

Bestehend aus:	
Vitrinenschrank.....	1 x 1701
TV-Teil.....	1 x 1752
Wandboard.....	1 x 2538
Regal.....	1 x 1719

Sonderausstattung:	
3er Set Holzbodenbel.....	1 x 9323 €: 1 x
3er Set Holzbodenbel.....	1 x 9333 €: 1 x
Spiegelrückwand.....	1 x 9001 €: 1 x
Schubkastenbeleuchtg...	4 x 9187 €: 4 x
Filzeinlagen f. Schubk.....	2 x 9403 €: 2 x
Filzeinlagen f. Schubk.....	2 x 9404 €: 2 x
CD-Regal für 114 CD's.....	1 x 0243 €: 1 x
CD-Einsatz für Schubk.....	1 x 9421 €: 1 x
Auszugsboden.....	1 x 9433 €: 1 x
Elektropaket 1.....	1 x 9101 €: 1 x

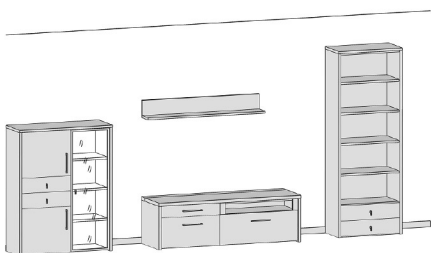
**Euro:****PH 541**

Maße (B x H) cm: ca. 412 cm x 216 cm

Bestehend aus:	
Vitrinenschrank.....	1 x 1723
TV-Teil.....	1 x 1752
Wandboard.....	1 x 2538
Regal.....	1 x 1709

Sonderausstattung:	
3er Set Holzbodenbel.....	1 x 9323 €: 1 x
4er Set Holzbodenbel.....	1 x 9334 €: 1 x
Spiegelrückwand.....	1 x 9011 €: 1 x
Schubkastenbeleuchtg...	4 x 9187 €: 4 x
Filzeinlagen f. Schubk.....	2 x 9403 €: 2 x
Filzeinlagen f. Schubk.....	2 x 9404 €: 2 x
CD-Regal für 114 CD's.....	1 x 0243 €: 1 x
CD-Einsatz für Schubk.....	1 x 9421 €: 1 x
Auszugsboden.....	1 x 9433 €: 1 x
Elektropaket 1.....	1 x 9101 €: 1 x

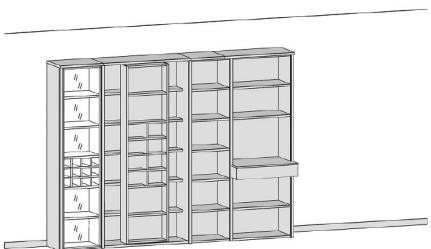
**Euro:****PH 529** Foto vorhanden

Maße (B x H) cm: 273 cm x 218 cm

Bestehend aus:	
Regalkorpus 12 R.....	2 x 1249
Glastür links.....	1 x L_N122
Weinregal.....	1 x 9131
Schiebekorpus.....	1 x 1284
Regalkorpus 12R.....	1 x 1272
Buchablage.....	1 x 0171

Sonderausstattung:	
Klarglastür f. Schieber.....	1 x R1207 €: 1 x
Parsolglastür f. Schieber.....	1 x R1206 €: 1 x
3er Set Holzbodenbel.....	1 x 9333 €: 1 x
3er Set Holzbodenbel.....	2 x 9323 €: 2 x
5er Set Holzbodenbel.....	1 x 9325 €: 1 x
Spiegelrückwand.....	1 x 9001 €: 1 x
CD-Regal für 114 CD's.....	1 x 0243 €: 1 x

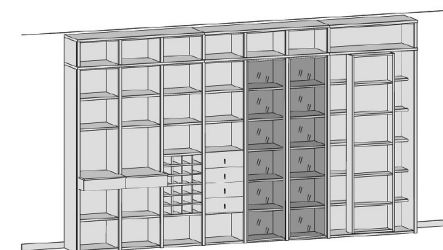
**Euro:****PH 500**

Maße (B x H) cm: 403 x 249

Bestehend aus:	
Regalkorpus 12R.....	6 x 1249
Schiebekorpus.....	1 x 1282
Buchablage.....	2 x 0170
Weinregal.....	2 x 9131
Schubkastenpaar.....	2 x K022
Parsolglastür links....	1 x L_P122
Parsolglastür rechts..	1 x R_P122
Hochverbau 2R.....	6 x 0249
Hochverbau 2R.....	1 x 0285

Sonderausstattung:	
Klarglastür f. Schieber.....	1 x R1207 €: 1 x
Parsolglastür f. Schieber.....	1 x R1206 €: 1 x
3er Set Holzbodenbel.....	2 x 9323 €: 2 x
2er Set Holzbodenbel.....	2 x 9322 €: 2 x
5er Set Holzbodenbel.....	2 x 9325 €: 2 x
Büchertreppe 49 cm breit...	1 x 9130 €: 1 x
CD-Regal für ca. 75 CD's....	1 x 0241 €: 1 x
Hochverbau komplett.....	€:
Wenn kein Hochverbau gewünscht wird, einfach die Summe für den Hochverbau abziehen.	

**Euro:****PH 501**

Maße (B x H) cm: 403 x 218

Bestehend aus:	
Regalkorpus 12R.....	6 x 1249
Schiebekorpus.....	1 x 1282
Buchablage.....	2 x 0170
Weinregal.....	2 x 9131
Schubkastenpaar.....	2 x K022
Klarglastür 8R links... 2 x L_N082	
Klarglastür 8R rechts. 2 x R_N082	
Tür 4R links.....	1 x L_F042
Tür 4R rechts.....	1 x R_F042

Sonderausstattung:	
Klarglastür f. Schieber.....	1 x R1207 €: 1 x
Parsolglastür f. Schieber.....	1 x R1206 €: 1 x
Spiegelrückwand.....	4 x 9011 €: 4 x
3er Set Holzbodenbel.....	6 x 9323 €: 6 x
Büchertreppe 49 cm breit...	1 x 9130 €: 1 x
Schubkastenbeleuchtung....	4 x 9187 €: 4 x
Hochverbau komplett.....	€:

**Euro:**

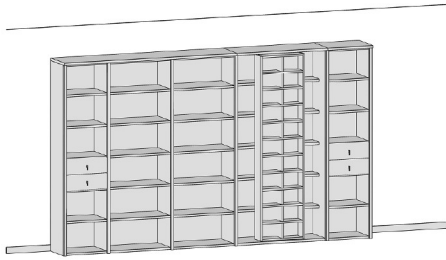
**PH 502**

Maße (B x H) cm: 351 x 218

Bestehend aus:  
 Regalkorpus 12R..... 2 x 1249  
 Regalkorpus 12R..... 2 x 1272  
 Schiebekorpus..... 1 x 1281  
 Schubkastenpaar..... 2 x K022

Sonderausstattung:  
 Klarglastür f. Schieber..... 1 x R1207 €: 1 x  
 Parsolglastür f. Schieber..... 1 x R1206 €: 1 x  
 3er Set Holzbodenbel..... 2 x 9323 €: 2 x  
 5er Set Holzbodenbel..... 2 x 9335 €: 2 x  
 Büchertreppe 49 cm breit... 1 x 9130 €: 1 x  
 Büchertreppe 72 cm breit... 1 x 9129 €: 1 x  
 Weinregal f. 12 Flaschen.... 1 x 9131 €: 1 x  
 CD-Regal für ca. 75 CD's.... 1 x 0241 €: 1 x  
 CD-Regal für ca. 114 CD's.. 1 x 0243 €: 1 x  
 Hochverbau komplett..... €:

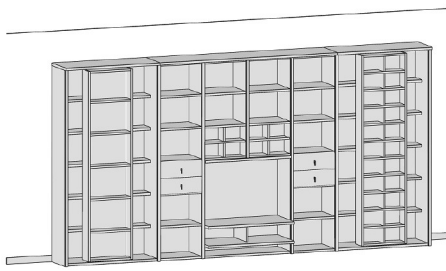
**Euro:****PH 503**

Maße (B x H) cm: 408 x 218

Bestehend aus:  
 Schiebekorpus..... 1 x 1282  
 Regalkorpus 12R..... 2 x 1249  
 TV-Sonderkorpus.... 1 x 1283  
 Schiebekorpus..... 1 x 1281  
 Schubkastenpaar..... 2 x K022  
 CD-Regaleinsatz..... 2 x 0241

Sonderausstattung:  
 Klarglastür f. Schieber..... 1 x R1207 €: 1 x  
 Parsolglastür f. Schieber.... 1 x R1206 €: 1 x  
 2er Set Holzbodenbel..... 2 x 9322 €: 2 x  
 Büchertreppe 49 cm breit... 1 x 9130 €: 1 x  
 Weinregal f. 12 Flaschen.... 1 x 9131 €: 1 x  
 CD-Einsatz in Schubkäst.... 1 x 9420 €: 1 x  
 Schubkastenbeleuchtung... 4 x 9187 €: 4 x  
 Hochverbau komplett..... €:

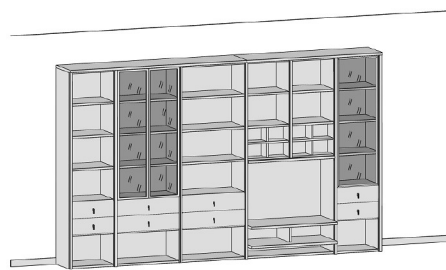
**Euro:****PH 515** Foto vorhanden

Maße (B x H) cm: 346 x 218

Bestehend aus:  
 Regalkorpus 12R..... 2 x 1249  
 Regalkorpus 12R..... 2 x 1272  
 TV-Sonderkorpus..... 1 x 1283  
 Schubkastenpaar..... 2 x K022  
 Schubkastenpaar..... 2 x K024  
 Parsolglastüren 8R... 1 x P085  
 Parsolglastür 8R re... 1 x R\_P082  
 CD-Regaleinsatz..... 2 x 0241

Sonderausstattung:  
 3er Set Holzbodenbel..... 2 x 9323 €: 2 x  
 3er Set Holzbodenbel..... 2 x 9333 €: 2 x  
 Büchertreppe 49 cm breit... 1 x 9130 €: 1 x  
 Büchertreppe 72 cm breit... 1 x 9129 €: 1 x  
 Weinregal f. 12 Flaschen.... 1 x 9131 €: 1 x  
 CD-Regal für ca. 114 CD's.. 1 x 0243 €: 1 x  
 CD-Einsatz in Schubkäst.... 1 x 9421 €: 1 x  
 CD-Einsatz in Schubkäst.... 1 x 9420 €: 1 x  
 Schubkastenbeleuchtung... 8 x 9187 €: 8 x  
 Hochverbau komplett..... €:

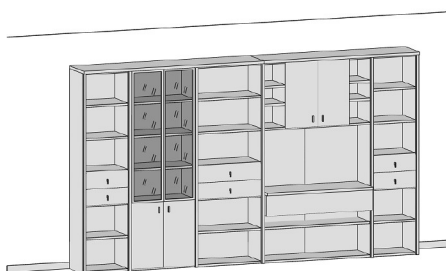
**Euro:****PH 516** Foto vorhanden

Maße (B x H) cm: 366 x 218

Bestehend aus:  
 Regalkorpus 12R..... 2 x 1249  
 Regalkorpus 12R..... 2 x 1272  
 TV-Sonderkorpus..... 1 x 1228  
 Schubkastenpaar..... 2 x K022  
 Schubkastenpaar..... 1 x K024  
 Doppeltür 4R..... 2 x F045  
 Parsolglastüren 8R... 1 x P085

Sonderausstattung:  
 3er Set Holzbodenbel..... 2 x 9323 €: 2 x  
 3er Set Holzbodenbel..... 2 x 9333 €: 2 x  
 Spiegelrückwand..... 1 x 9016 €: 1 x  
 Büchertreppe 49 cm breit... 1 x 9130 €: 1 x  
 Büchertreppe 72 cm breit... 1 x 9129 €: 1 x  
 Weinregal f. 12 Flaschen.... 1 x 9131 €: 1 x  
 CD-Regal für ca. 75 CD's... 1 x 0241 €: 1 x  
 CD-Regal für ca. 114 CD's.. 1 x 0243 €: 1 x  
 Schubkastenbeleuchtung... 6 x 9187 €: 6 x  
 Hochverbau komplett..... €:

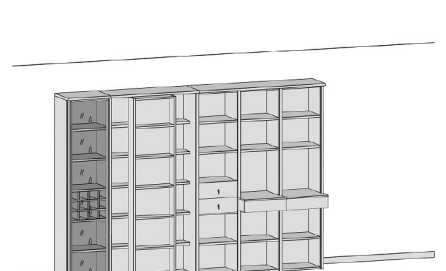
**Euro:****PH 517** Foto vorhanden

Maße (B x H) cm: 305 x 218

Bestehend aus:  
 Regalkorpus 12R..... 4 x 1249  
 Schiebekorpus..... 1 x 1282  
 Parsolglastür links.... 1 x L\_P122  
 Schubkastenpaar..... 1 x K022  
 Buchablage..... 2 x 0170  
 Weinregal..... 1 x 9131

Sonderausstattung:  
 Klarglastür f. Schieber..... 1 x L1207 €: 1 x  
 Parsolglastür f. Schieber..... 1 x L1206 €: 1 x  
 Spiegelrückwand..... 1 x 9001 €: 1 x  
 3er Set Holzbodenbel..... 4 x 9323 €: 4 x  
 Büchertreppe 49 cm breit... 1 x 9130 €: 1 x  
 Weinregal f. 12 Flaschen.... 1 x 9131 €: 1 x  
 CD-Regal für ca. 75 CD's... 1 x 0241 €: 1 x  
 Schubkastenbeleuchtung... 2 x 9187 €: 2 x  
 Hochverbau komplett..... €:

**Euro:**

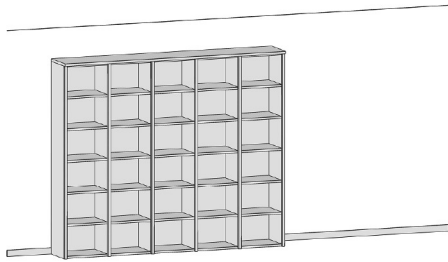
**PH 507** Foto vorhanden

Maße (B x H) cm: 251 x 218

Bestehend aus:  
Regalkorpus 12R..... 5 x 1249

Sonderausstattung:  
5er Set Holzbodenbel..... 5 x 9325 €: 5 x  
Büchertreppe 49 cm breit.... 1 x 9130 €: 1 x  
Weinregal f. 12 Flaschen.... 1 x 9131 €: 1 x  
CD-Regal für ca. 75 CD's.... 1 x 0241 €: 1 x  
Hochverbau komplett..... €:

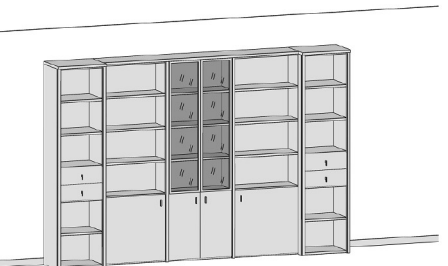
**Euro:****PH 508** Foto vorhanden

Maße (B x H) cm: 320 x 218

Bestehend aus:  
Regalkorpus 12R..... 2 x 1249  
Regalkorpus 12R..... 3 x 1270  
Schubkastenpaar..... 2 x K022  
Tür 4R links..... 1 x L\_F044  
Türenpaar..... 1 x F045  
Tür 4R rechts..... 1 x R\_F044  
Parsolglastüren 8R... 1 x P085

Sonderausstattung:  
3er Set Holzbodenbel..... 2 x 9323 €: 2 x  
3er Set Holzbodenbel..... 2 x 9333 €: 2 x  
Spiegelrückwand..... 1 x 9016 €: 1 x  
Weinregal f. 12 Flaschen.... 1 x 9131 €: 1 x  
CD-Regal für ca. 75 CD's.... 1 x 0241 €: 1 x  
CD-Regal für ca. 114 CD's.. 1 x 0243 €: 1 x  
Schubkastenbeleuchtung.... 8 x 9187 €: 8 x  
Hochverbau komplett..... €:

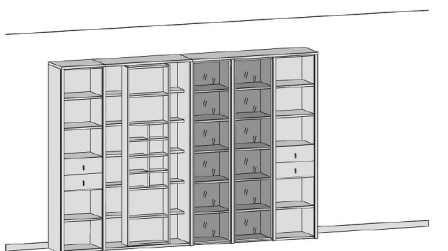
**Euro:****PH 509**

Maße (B x H) cm: 305 x 218

Bestehend aus:  
Regalkorpus 12R..... 4 x 1249  
Schiebekorpus..... 1 x 1284  
Parsolglastür links.... 1 x L\_P122  
Parsolglastür rechts.. 1 x R\_P122  
Schubkastenpaar..... 2 x K022

Sonderausstattung:  
Klarglastür f. Schieber..... 1 x L1207 €: 1 x  
Parsolglastür f. Schieber..... 1 x L1206 €: 1 x  
Spiegelrückwand..... 2 x 9001 €: 2 x  
5er Set Holzbodenbel..... 2 x 9325 €: 2 x  
3er Set Holzbodenbel..... 2 x 9323 €: 2 x  
Büchertreppe 49 cm breit.... 1 x 9130 €: 1 x  
Weinregal f. 12 Flaschen.... 1 x 9131 €: 1 x  
CD-Regal für ca. 75 CD's.... 1 x 0241 €: 1 x  
Schubkastenbeleuchtung.... 2 x 9187 €: 2 x  
Hochverbau komplett..... €:

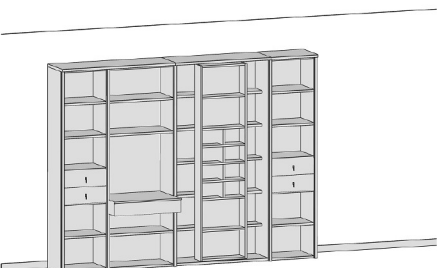
**Euro:****PH 519** Foto vorhanden

Maße (B x H) cm: 279 x 218

Bestehend aus:  
Regalkorpus 12R..... 2 x 1249  
Regalkorpus 12R..... 1 x 1272  
Schiebekorpus..... 1 x 1284  
Buchablage..... 1 x 0171  
Schubkastenpaar..... 2 x K022

Sonderausstattung:  
Klarglastür f. Schieber..... 1 x R1207 €: 1 x  
Parsolglastür f. Schieber..... 1 x L1206 €: 1 x  
3er Set Holzbodenbel..... 2 x 9323 €: 2 x  
3er Set Holzbodenbel..... 1 x 9333 €: 1 x  
Büchertreppe 49 cm breit.... 1 x 9130 €: 1 x  
Weinregal f. 12 Flaschen.... 1 x 9131 €: 1 x  
CD-Regal für ca. 75 CD's.... 1 x 0241 €: 1 x  
CD-Regal für ca. 114 CD's.. 1 x 0243 €: 1 x  
Schubkastenbeleuchtung.... 4 x 9187 €: 4 x  
Hochverbau komplett..... €:

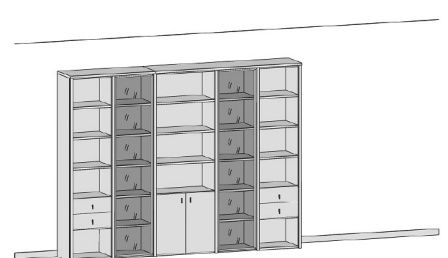
**Euro:****PH 510**

Maße (B x H) cm: 274 x 218

Bestehend aus:  
Regalkorpus 12R..... 4 x 1249  
Regalkorpus 12R..... 1 x 1272  
Schubkastenpaar..... 2 x K022  
Parsolglastür links.... 1 x L\_P122  
Parsolglastür rechts.. 1 x R\_P122  
Türenpaar..... 1 x F045

Sonderausstattung:  
3er Set Holzbodenbel..... 2 x 9323 €: 2 x  
3er Set Holzbodenbel..... 1 x 9333 €: 1 x  
5er Set Holzbodenbel..... 2 x 9325 €: 2 x  
Büchertreppe 49 cm breit.... 1 x 9130 €: 1 x  
Büchertreppe 72 cm breit.... 1 x 9129 €: 1 x  
Weinregal f. 12 Flaschen.... 1 x 9131 €: 1 x  
CD-Regal für ca. 75 CD's.... 1 x 0241 €: 1 x  
CD-Regal für ca. 114 CD's.. 1 x 0243 €: 1 x  
Schubkastenbeleuchtung.... 4 x 9187 €: 4 x  
Hochverbau komplett..... €:

**Euro:**

**WEHRSDORFER**  
... und Wohnen wird schöner





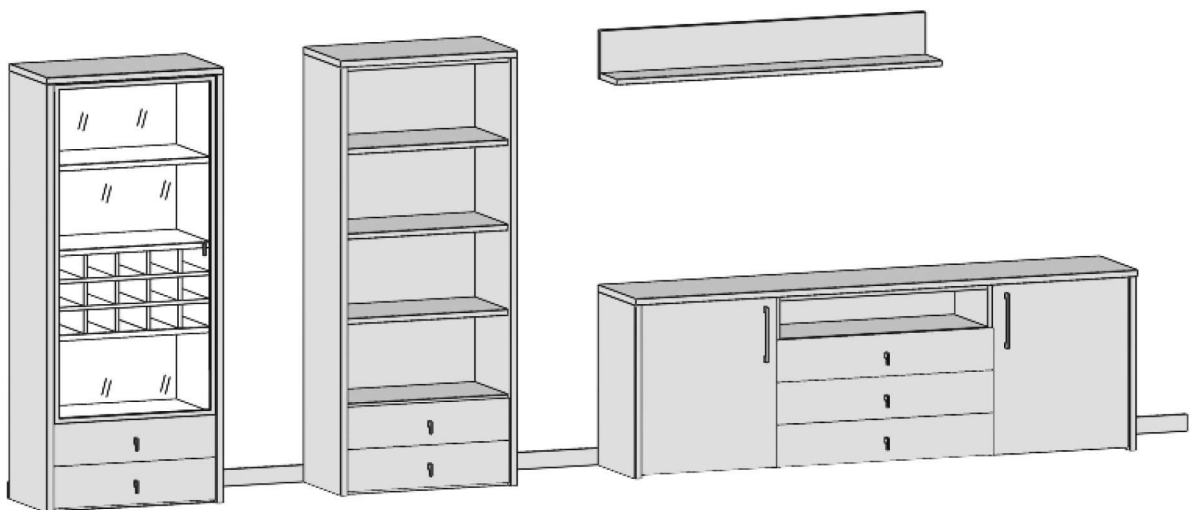

# Studio



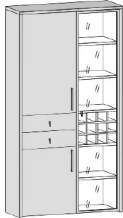
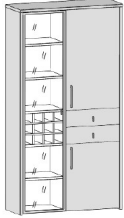
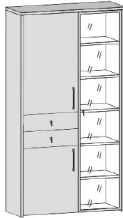
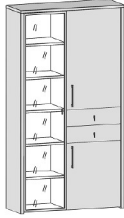

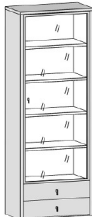
## Einzelmöbel

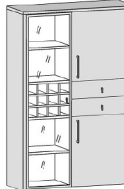
**Ausführungen:** Asteiche  
Kernbuche  
Lack Weiß - Asteiche  
Lack Weiß - Kernbuche  
Lack Weiß  
Nussbaum (nur für Fronten)

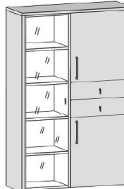

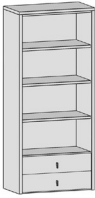

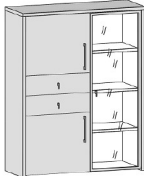
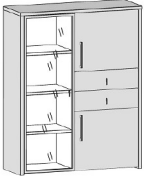
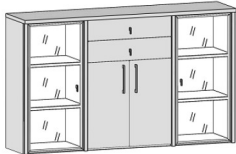





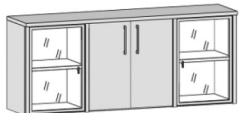

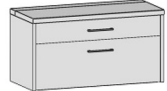
**WEHRSDORFER**  
... und Wohnen wird schöner

<p style="text-align: center;"><b>12</b></p> <p style="text-align: center;"><b>Raster</b></p> <p>Höhe = 216 cm Tiefe = 41 cm</p>	58 cm 46 cm	46 cm 58 cm	58 cm 46 cm	46 cm 58 cm
				
	Kombination bestehend aus: 2 Türen links 2 Schubkästen 1 Glastüren rechts 1 Weinregal	Kombination bestehend aus: 2 Türen rechts 2 Schubkästen 1 Glastüren links 1 Weinregal	Kombination bestehend aus: 2 Türen links 2 Schubkästen 1 Glastüren rechts	Kombination bestehend aus: 2 Türen rechts 2 Schubkästen 1 Glastüren links
	Breite <b>110 cm</b>	Breite <b>110 cm</b>	Breite <b>110 cm</b>	Breite <b>110 cm</b>
	Bestell-Nr. <b>1701</b>	Bestell-Nr. <b>1702</b>	Bestell-Nr. <b>1703</b>	Bestell-Nr. <b>1704</b>
Beschreibung <b>Links</b>	Beschreibung <b>Rechts</b>	Beschreibung <b>Links</b>	Beschreibung <b>Rechts</b>	
EURO				
<p style="text-align: center;"><b>12</b></p> <p style="text-align: center;"><b>Raster</b></p> <p>Höhe = 216 cm Tiefe = 41 cm</p>				
	Kombination bestehend aus: 2 Türen links 2 Türen rechts 2 Schubkästen			
	Breite <b>98 cm</b>			
	Bestell-Nr. <b>1700</b>			
	EURO			
<p style="text-align: center;"><b>12</b></p> <p style="text-align: center;"><b>Raster</b></p> <p>Höhe = 216 cm Tiefe = 41 cm</p>				
	Kombination bestehend aus: 1 Glastür links 2 Schubkästen	Kombination bestehend aus: 1 Glastür rechts 2 Schubkästen	Kombination bestehend aus: 2 Schubkästen	
	Breite <b>75 cm</b>	Breite <b>75 cm</b>	Breite <b>75 cm</b>	
	Bestell-Nr. <b>1707</b>	Bestell-Nr. <b>1708</b>	Bestell-Nr. <b>1709</b>	
	Beschreibung <b>Links</b>	Beschreibung <b>Rechts</b>		
EURO				
<p style="text-align: center;"><b>10</b></p> <p style="text-align: center;"><b>Raster</b></p> <p>Höhe = 180 cm Tiefe = 41 cm</p>	58 cm 46 cm	46 cm 58 cm	58 cm 46 cm	46 cm 58 cm
				
	Kombination bestehend aus: 2 Türen links 2 Schubkästen 1 Glastür rechts 1 Weinregal	Kombination bestehend aus: 2 Türen rechts 2 Schubkästen 1 Glastür links 1 Weinregal	Kombination bestehend aus: 2 Türen links 2 Schubkästen 1 Glastür rechts	Kombination bestehend aus: 2 Türen rechts 2 Schubkästen 1 Glastür links
	Breite <b>110 cm</b>	Breite <b>110 cm</b>	Breite <b>110 cm</b>	Breite <b>110 cm</b>
	Bestell-Nr. <b>1711</b>	Bestell-Nr. <b>1712</b>	Bestell-Nr. <b>1713</b>	Bestell-Nr. <b>1714</b>
Beschreibung <b>Links</b>	Beschreibung <b>Rechts</b>	Beschreibung <b>Links</b>	Beschreibung <b>Rechts</b>	
EURO				

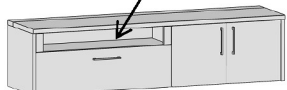
<p style="text-align: center;"><b>10</b> Raster</p> <p>Höhe = 180 cm Tiefe = 41 cm</p>			 <p style="writing-mode: vertical-rl; transform: rotate(180deg);">Foto vorhanden</p>		
	<p>Kombination bestehend aus: 1 Glastür links 2 Schubkästen</p>		<p>Kombination bestehend aus: 1 Glastür rechts 2 Schubkästen</p>		
	<p>Breite 75 cm</p>		<p>Breite 75 cm</p>		
	<p>Bestell-Nr. <b>1717</b></p>		<p>Bestell-Nr. <b>1718</b></p>		
	<p>Beschreibung <b>Links</b></p>		<p>Beschreibung <b>Rechts</b></p>		
<p>EURO</p>					
<p style="text-align: center;"><b>10</b> Raster</p> <p>Höhe = 180 cm Tiefe = 41 cm</p>			 <p style="writing-mode: vertical-rl; transform: rotate(180deg);">Foto vorhanden</p>		
	<p>Kombination bestehend aus: 1 Weinregal 1 Glastür links 2 Schubkästen</p>		<p>Kombination bestehend aus: 1 Weinregal 1 Glastür rechts 2 Schubkästen</p>		
	<p>Breite 75 cm</p>		<p>Breite 75 cm</p>		
	<p>Bestell-Nr. <b>1715</b></p>		<p>Bestell-Nr. <b>1716</b></p>		
	<p>Beschreibung <b>Links</b></p>		<p>Beschreibung <b>Rechts</b></p>		
<p>EURO</p>					
<p style="text-align: center;"><b>8</b> Raster</p> <p>Höhe = 145 cm Tiefe = 41 cm</p>	<p>58 cm 46 cm</p> 		<p>46 cm 58 cm</p> 		
	<p>Kombination bestehend aus: 2 Türen links 2 Schubkästen 1 Glastür rechts</p>		<p>Kombination bestehend aus: 2 Türen rechts 2 Schubkästen 1 Glastür links</p>		
	<p>Breite 110 cm</p>		<p>Breite 110 cm</p>		
	<p>Bestell-Nr. <b>1723</b></p>		<p>Bestell-Nr. <b>1724</b></p>		
	<p>Beschreibung <b>Links</b></p>		<p>Beschreibung <b>Rechts</b></p>		
<p>EURO</p>					
<p style="text-align: center;"><b>6</b> Raster</p> <p>Höhe = 110 cm Tiefe = 41 cm</p>	<p>Foto vorhanden 46 cm 69 cm 46 cm</p> 				
	<p>Kombination bestehend aus: 2 Glastüren 2 Türen 2 Schubkästen</p>		<p>Kombination bestehend aus: 2 Türen 2 Schubkästen</p>		
	<p>Breite 167 cm</p>		<p>Breite 98 cm</p>		
	<p>Bestell-Nr. <b>1733</b></p>		<p>Bestell-Nr. <b>1730</b></p>		
	<p>Beschreibung <b>Links</b></p>		<p>Beschreibung <b>Rechts</b></p>		
<p>EURO</p>					
<p>Breite 167 cm</p>		<p>Breite 98 cm</p>		<p>Breite 98 cm</p>	
<p>Bestell-Nr. <b>1733</b></p>		<p>Bestell-Nr. <b>1730</b></p>		<p>Bestell-Nr. <b>1731</b></p>	
<p>Beschreibung <b>Links</b></p>		<p>Beschreibung <b>Rechts</b></p>		<p>Beschreibung <b>Rechts</b></p>	
<p>EURO</p>					

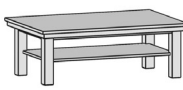
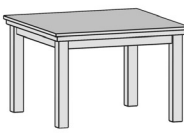
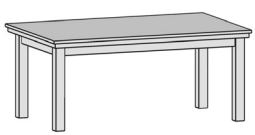

<p style="text-align: center;"><b>4</b></p> <p style="text-align: center;"><b>Raster</b></p> <p>Höhe = 75 cm Tiefe = 41 cm</p>	<p><b>inkl. Kabeldurchlass</b></p> <p>Nische: Breite: 88 cm; Höhe: 15 cm 58 cm 92 cm 58 cm</p>  <p>Kombination bestehend aus: 2 Türen 1 Gerätenische 3 Schubkästen</p>	<p>46 cm 69 cm 46 cm</p>  <p>Kombination bestehend aus: 2 Glastüren 2 Türen</p>	<p>46 cm 69 cm 46 cm</p>  <p>Kombination bestehend aus: 2 Türen 4 Schubkästen</p>	<p>58 cm 58 cm</p>  <p>Kombination bestehend aus: 2 Türen</p>
	<p>Breite 214 cm</p>	<p>Breite 167 cm</p>	<p>Breite 167 cm</p>	<p>Breite 122 cm</p>
	<p>Bestell-Nr. <b>1740</b></p>	<p>Bestell-Nr. <b>1742</b></p>	<p>Bestell-Nr. <b>1743</b></p>	<p>Bestell-Nr. <b>1741</b></p>
	<p>EURO</p>			
<p style="text-align: center;"><b>3</b></p> <p style="text-align: center;"><b>Raster TV-Elemente</b></p> <p>Höhe = 54 cm Tiefe = 53 cm</p>	<b>inkl. HiFi-Ausstattung- Erläuterung siehe Seite 2</b>			
	 <p>Kombination bestehend aus: 1 Schubkasten 1 Klappe 1 Glasboden</p>	<p>Nische: Breite: 110 cm Höhe: 13,5 cm</p>  <p>Kombination bestehend aus: 1 Gerätenische 1 Klappe 1 Glasboden</p>	 <p>Kombination bestehend aus: 1 Schubkasten 1 Klappe 1 Glasboden</p>	<p>Nische: Breite: 134 cm Höhe: 13,5 cm</p>  <p>Kombination bestehend aus: 1 Gerätenische 1 Klappe 1 Glasboden</p>
	<p>Breite 121 cm</p>	<p>Breite 121 cm</p>	<p>Breite 144 cm</p>	<p>Breite 144 cm</p>
	<p>Bestell-Nr. <b>1750</b></p>	<p>Bestell-Nr. <b>1753</b></p>	<p>Bestell-Nr. <b>1751</b></p>	<p>Bestell-Nr. <b>1754</b></p>
	<p>EURO</p>			
<p style="text-align: center;"><b>3</b></p> <p style="text-align: center;"><b>Raster TV-Elemente</b></p> <p>Höhe = 54 cm Tiefe = 53 cm</p>	<b>inkl. HiFi-Ausstattung- Erläuterung siehe Seite 2</b>			
	<p>Nische: Breite: 110 cm Höhe: 13,5 cm 115 cm 92 cm</p>  <p>Kombination bestehend aus: 1 Gerätenische 1 Klappe 1 Glasboden 2 Türen</p>	<p>Nische: Breite: 88 cm Höhe: 13,5 cm 69 cm 92 cm</p>  <p>Kombination bestehend aus: 1 Schubkasten 2 Klappe 2 Glasboden 1 Gerätenische</p>		
	<p>Breite 213 cm</p>	<p>Breite 167 cm</p>		
	<p>Bestell-Nr. <b>1755</b></p>	<p>Bestell-Nr. <b>1752</b></p>		
	<p>EURO</p>			
<p style="text-align: center;"><b>Tische</b></p>	<p style="text-align: center;">Couchtisch</p> 	<p style="text-align: center;">Couchtisch</p> 	<p style="text-align: center;">Esstisch</p> 	<p style="text-align: center;">Esstisch</p> 
	<p>Länge x Breite 80 x 80 cm</p>	<p>Länge x Breite 120 x 70 cm</p>	<p>Länge x Breite 100 x 100 cm</p>	<p>Länge x Breite 160 x 90 cm</p>
	<p>Höhe 45 cm</p>	<p>Höhe 45 cm</p>	<p>Höhe 75 cm</p>	<p>Höhe 75 cm</p>
	<p>Bestell-Nr. <b>0390</b></p>	<p>Bestell-Nr. <b>0391</b></p>	<p>Bestell-Nr. <b>0590</b></p>	<p>Bestell-Nr. <b>0591</b></p>
	<p>EURO</p>			

<p>Korb für Couch- tisch</p>							
--	---	--	--	--	--	--	--

Länge x Breite	48 x 48 cm						
Höhe	13 cm						
Bestell-Nr.	<b>9644</b>						
EURO							

<p>Wand- boarde</p>	<p><b>Wandboard mit Holzboden</b> Rückwandhöhe 17,6 cm</p> 						
-------------------------	---	--	--	--	--	--	--

Breite	69 cm	92 cm	115 cm	138 cm			
Bestell-Nr.	<b>2569</b>	<b>2592</b>	<b>2515</b>	<b>2538</b>			
EURO							

<p>Filzein- lagen für Schub- kästen</p>							
---	--	--	--	--	--	--	--

Breite	46 cm	57,5 cm	69 cm	92 cm	115 cm	138 cm		
Bestell-Nr.	<b>9402</b>	<b>9403</b>	<b>9404</b>	<b>9407</b>	<b>9409</b>	<b>9410</b>		
EURO								

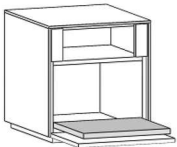
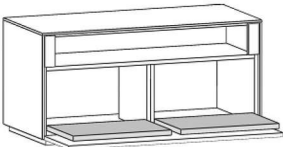
<p>Auszugs- böden</p>								
---------------------------	---	--	--	--	--	--	--	--

Breite	46 cm	69 cm	92 cm	115 cm	138 cm			
Bestell-Nr.	<b>9431</b>	<b>9432</b>	<b>9433</b>	<b>9434</b>	<b>9435</b>			
EURO								

**WEHRSDORFER**  
... und Wohnen wird schöner

# Studio





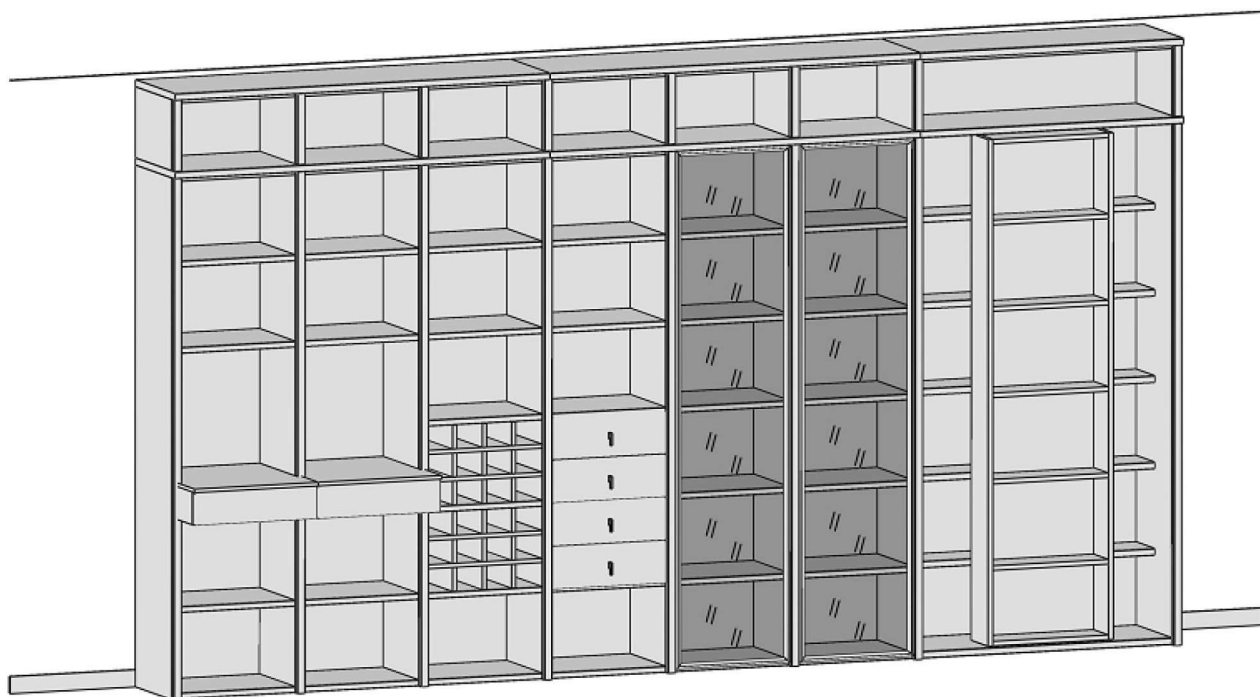

# System

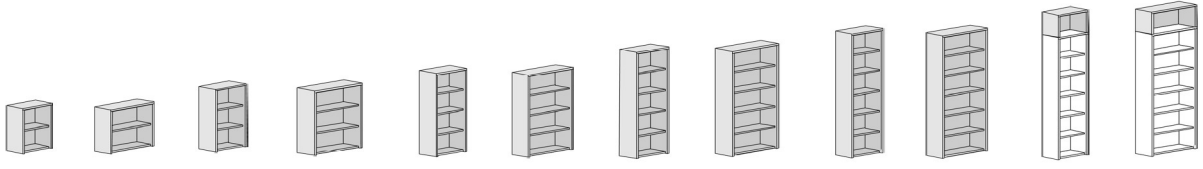

**Ausführungen:** Asteiche  
Kernbuche  
Lack Weiß - Asteiche  
Lack Weiß - Kernbuche  
Lack Weiß  
Nussbaum (nur für Fronten)

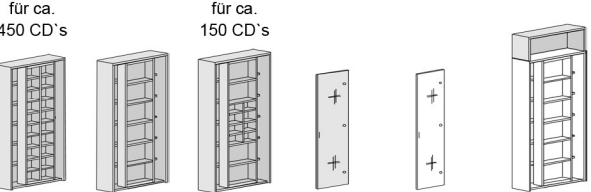
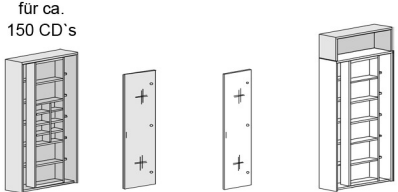

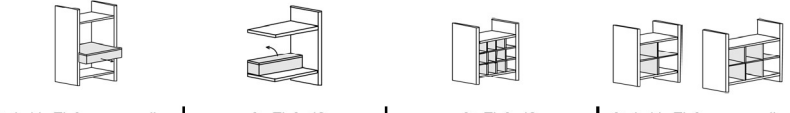



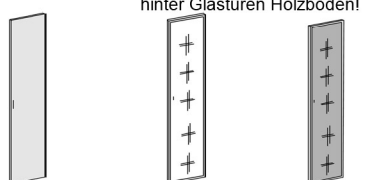
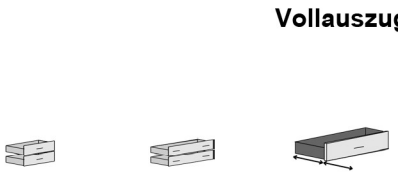
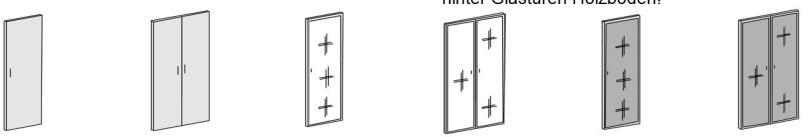

## WEHRSDORFER

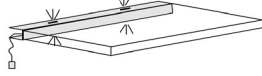

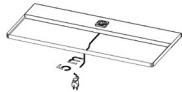

... und Wohnen wird schöner

Systemmöbel	<b>4 - 12 Raster Regal</b>  Tiefe: 40 cm												
	Beschreibung	R4 (77 cm)	R4 (77 cm)	R6 (112 cm)	R6 (112 cm)	R8 (147 cm)	R8 (147 cm)	R10 (182 cm)	R10 (182 cm)	R12 (218 cm)	R12 (218 cm)	Hochverbau auf R14 (H=31 cm)	Hochverbau auf R14 (H=31 cm)
	Breite	49 cm	72 cm	49 cm	72 cm	49 cm	72 cm	49 cm	72 cm	49 cm	72 cm	49 cm	72 cm
	Asteiche, Kernbuche, Lack Weiß - Asteiche, Lack Weiß - K.-Buche, Lack Weiß	<b>0449</b>	<b>0472</b>	<b>0649</b>	<b>0672</b>	<b>0849</b>	<b>0872</b>	<b>1049</b>	<b>1072</b>	<b>1249</b>	<b>1272</b>	<b>0249</b>	<b>0272</b>
	Euro												
	<b>4 - 12 Raster Regal</b> Achtung! Bei dieser Tiefe können keine Schubkästen verplant werden.  Tiefe: 30 cm												
	Beschreibung	R4 (77 cm)	R4 (77 cm)	R6 (112 cm)	R6 (112 cm)	R8 (147 cm)	R8 (147 cm)	R10 (182 cm)	R10 (182 cm)	R12 (218 cm)	R12 (218 cm)	Hochverbau auf R14 (H=31 cm)	Hochverbau auf R14 (H=31 cm)
	Breite	49 cm	72 cm	49 cm	72 cm	49 cm	72 cm	49 cm	72 cm	49 cm	72 cm	49 cm	72 cm
	Asteiche, Kernbuche, Lack Weiß - Asteiche, Lack Weiß - K.-Buche, Lack Weiß	<b>0440</b>	<b>0470</b>	<b>0640</b>	<b>0670</b>	<b>0840</b>	<b>0870</b>	<b>1040</b>	<b>1070</b>	<b>1240</b>	<b>1270</b>	<b>0240</b>	<b>0270</b>
	Euro												
	<b>12 Raster Sonderkorpus</b> Tiefe: 40 cm für ca. 450 CD's 	für ca. 150 CD's 											
	Beschreibung	mit CD Schieberegal	mit DVD / Bücher Schieberegal	mit CD/DVD/ Bücher Schieberegal	Glastür für CD / DVD Schieberegal (Parsolglas)	Glastür für CD / DVD Schieberegal (Klartglas)	Hochverbau auf R14 (H=32 cm)	<b>TV-Teile</b>	optional Hochverbau 2x 0249	optional Türenpaar F045 verwendbar			
Breite	103 cm	103 cm	103 cm	nur verwendbar für 1281 / 1282 / 1284		103 cm		R 12 innen Breite: 95,3 cm Höhe 64,2 cm	R 12 innen Breite 115 cm Höhe 67,8 cm	R 12 innen Breite 115 cm Höhe 67,8 cm	R 12 innen Breite 115 cm Höhe 85,4 cm	Hochverbau auf R14 (H=32 cm)	
Asteiche, Kernbuche, Lack Weiß - Asteiche, Lack Weiß - K.-Buche, Lack Weiß	<b>1281</b>	<b>1282</b>	<b>1284</b>	<b>L1206/ R1206</b>	<b>L1207/ R1207</b>	<b>0285</b>	Ausführungen wie in Spalte 1	<b>1283</b>	<b>1227</b>	<b>1228</b>	<b>1229</b>	<b>0286</b>	
Euro													
<b>Korpus in Sonderanfertigung</b> <b>Korpus in Sonderanfertigung:</b> Grundsätzlich können alle Korpusse höhen-, breiten- und tiefengekürzt werden. Ausgenommen sind Korpusse mit Schubkastenkombination im Bereich der Breiten- und Tiefenkürzungen. Breitenkürzung      Höhenkürzung      Tiefenkürzung Alle Bodenbohrungen werden standardmäßig mit <b>Gruppenbohrungen</b> (3 Löcher) geliefert. Auf Wunsch können <b>Reihenlochbohrungen</b> oder <b>Positionsbohrungen</b> (1 Loch) gegen <b>Aufpreis</b> geliefert werden. <b>Glaseinlegeböden</b> zusätzliche Einlegeböden Klartglas Dicke 0,8 cm  für Tiefe 40 cm      für Tiefe 30 cm für 49 cm      für 72 cm      für 49 cm      für 72 cm													
	pro Regalelement	pro Tür	pro Regalelement	pro Tür	pro Regalelement	Mehrpreis für Reihenloch / Positionsbohrungen pro Korpus		<b>9070</b>	<b>9071</b>	<b>9072</b>	<b>9073</b>		
Euro													
<b>Zubehör</b>  für beide Tiefen verwendbar      nur für Tiefe 40cm      nur für Tiefe 40cm      für beide Tiefen verwendbar <b>Holzeinlegeböden</b> zusätzliche Einlegeböden furniert / lackiert  Dicke 2,5 cm													
Beschreibung	Buchablage mit Schubkasten (Tiefe 56 cm)	Büchertreppe (Höhe 13,8 cm; Tiefe 18 cm) mit Geheimefach	Weinregal für 12 Flaschen	Weinregal für 18 Flaschen	CD-Regal für ca. 75 CDs	CD-Regal für ca. 114 CDs		für Tiefe 40 cm	für Tiefe 40 cm	für Tiefe 30 cm	für Tiefe 30 cm		
Breite	49 cm	72 cm	49 cm	72 cm	49 cm	72 cm	49 cm	72 cm	für 49 cm	für 72 cm	für 49 cm	für 72 cm	
Asteiche, Kernbuche, Lack Weiß - Asteiche, Lack Weiß - K.-Buche, Lack Weiß	<b>0170</b>	<b>0171</b>	<b>9130</b>	<b>9129</b>	<b>9131</b>	<b>9132</b>	<b>0241</b>	<b>0243</b>	<b>3602</b>	<b>3603</b>	<b>2602</b>	<b>2603</b>	
Euro													

<b>12 Raster</b>  Türen				<b>Schubkästen</b> <b>2 Raster</b>				
	Beschreibung	Holztür	Klarglastür mit Alu-Rahmen		Parsolglastür mit Alu-Rahmen	Beschreibung	2 Schubkästen	2 Schubkästen
Breite	49 cm	49 cm	49 cm	Breite	49 cm	72 cm		
Asteiche	L_F122 R_F122	L_N122 R_N122	L_P122 R_P122	Asteiche	K022	K024	9191	
Kernbuche				Kernbuche				
Lack Weiss				Lack Weiss				
Nussbaum				Nussbaum				
Euro				IDENT				
<b>8 Raster</b>  Türen								
	Beschreibung	Holztür	2 Holztüren	Klarglastür mit Alu-Rahmen	Klarglastüren mit Alu-Rahmen	Parsolglastür mit Alu-Rahmen	Parsolglastüren mit Alu-Rahmen	
Breite	49 cm	72 cm	49 cm	72 cm	49 cm	72 cm		
Asteiche	L_F082 R_F082	F085	L_N082 R_N082	N085	L_P082 R_P082	P085		
Kernbuche								
Lack Weiss								
Nussbaum								
Euro								
<b>6 Raster</b>  Türen								
	Beschreibung	Holztür	2 Holztüren	Klarglastür mit Alu-Rahmen	Klarglastüren mit Alu-Rahmen	Parsolglastür mit Alu-Rahmen	Parsolglastüren mit Alu-Rahmen	
Breite	49 cm	72 cm	49 cm	72 cm	49 cm	72 cm		
Asteiche	L_F062 R_F062	F065	L_N062 R_N062	N065	L_P062 R_P062	P065		
Kernbuche								
Lack Weiss								
Nussbaum								
Euro								
<b>4 Raster</b>  Türen								
	Beschreibung	Holztür	2 Holztüren	Holztür	Klarglastür mit Alu-Rahmen	Parsolglastür mit Alu-Rahmen	Klarglastür mit Alu-Rahmen	Parsolglastür mit Alu-Rahmen
Breite	49 cm	72 cm	72 cm	49 cm	49 cm	72 cm	72 cm	
Asteiche	L_F042 R_F042	F045	L_F044 R_F044	L_N042 R_N042	L_P042 R_P042	L_N044 R_N044	L_P044 R_P044	F045
Kernbuche								
Lack Weiss								
Nussbaum								
Euro								

<b>LED-Beleuchtungsset inkl. Trafo</b> Durchmesser: 55 mm												
Energieverbrauch	2,2 kWh/1000 h											
Anzahl der LED-Strahler	1	2	3	4	5	6	1	2	3	4	5	6
Bestell-Nr.	9581	9582	9583	9584	9585	9586						
IDENT												
<b>LED-Holzbodenbeleuchtungsset inkl. Trafo</b>	 <p><b>Achtung:</b> Diese Artikel beinhalten die einglassene Stromschiene und den erforderlichen Trafo pro Regalelement. Die Anzahl der Holzbodenbeleuchtungen bitte pro Regalelement bestellen. Leuchtmittel LED.</p>											
Energieverbrauch	1,2 kWh/1000 h						1,6 kWh/1000 h					
Korpusbreite	<b>49 cm breit</b>						<b>72 cm breit</b>					
Anzahl d. beleucht. Böden	1	2	3	4	5	6	1	2	3	4	5	6
Bestell-Nr.	9321	9322	9323	9324	9325	9326	9331	9332	9333	9334	9335	9336
IDENT												
<b>Spiegelrückwand</b>	 											
Korpusbreite	<b>49 cm breit</b>						<b>72 cm breit</b>					
Höhe der Vitrinentür	4R	6R	8R	12R	4R	6R	8R					
Bestell-Nr.	9009	9010	9011	9001	9014	9015	9016					
IDENT												
<b>Elektrozubehör</b>	<b>Elektropaket 1</b> Bestehend aus einer Einbausteckdose inkl. Anschluss und 5 m Kabel. Zu verwenden in Abdeckplatten der Typen 1283 + 1227 + 1228 + 1229.				<b>Elektropaket 2</b> Bestehend aus einer Einbausteckdose inkl. Anschluss und 5 m Kabel und 1 <b>Kabeldurchlass</b> Zu verwenden in Abdeckplatten der Type 1740.							
												
Bestell-Nr.	9101				9102							
IDENT												
<b>Elektrozubehör</b>	<b>Infrarotweiterleitung</b> Für die Weiterleitung von IR-Signalen für HiFi-Geräte hinter geschlossenen Fronten.				<b>Controller</b> zusätzlicher Controller zur Steuerung weiterer (getrennt) stehender Möbel mit Beleuchtung.				<b>Funkfernbedienung</b> Funkfernbedienung mit Dimmfunktion als Ersatz für Fußtrittschalter			
												
Bestell-Nr.	9186				9184				9185			
IDENT												

Zubehör

Eck- leisten	4-12 Raster		für Hochverbau				
							
Beschreibung	zur Verwendung mit Eckschrank inkl. Abdeckplatte	zur Verwendung ohne Eckschrank	zur Verwendung mit Eckschrank inkl. Abdeckplatte	zur Verwendung ohne Eckschrank			
	<b>0997</b>	<b>0998</b>	<b>0995</b>	<b>0996</b>			
IDENT							

## Hinweise zu Abmessungen bei Ecklösungen

### Verwendung der Eckleiste 0998 / 0996

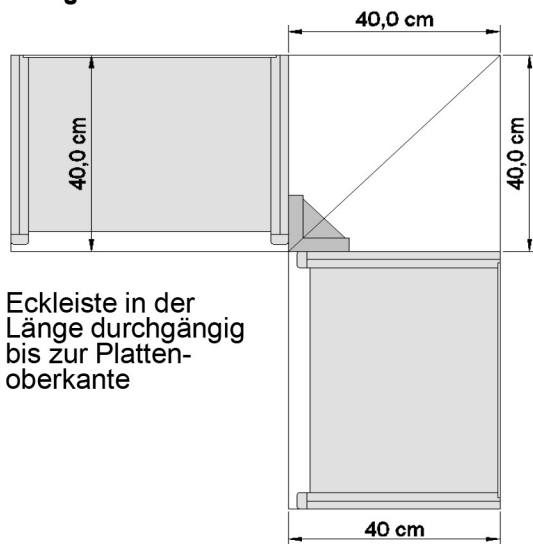

Eckleiste in der Länge durchgängig bis zur Plattenoberkante

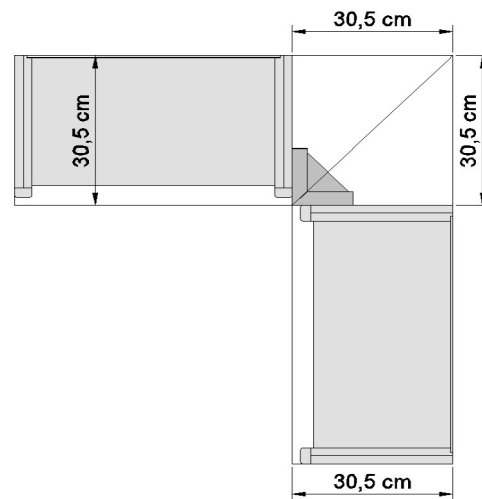

### Verwendung der Eckleiste 0997 / 0995

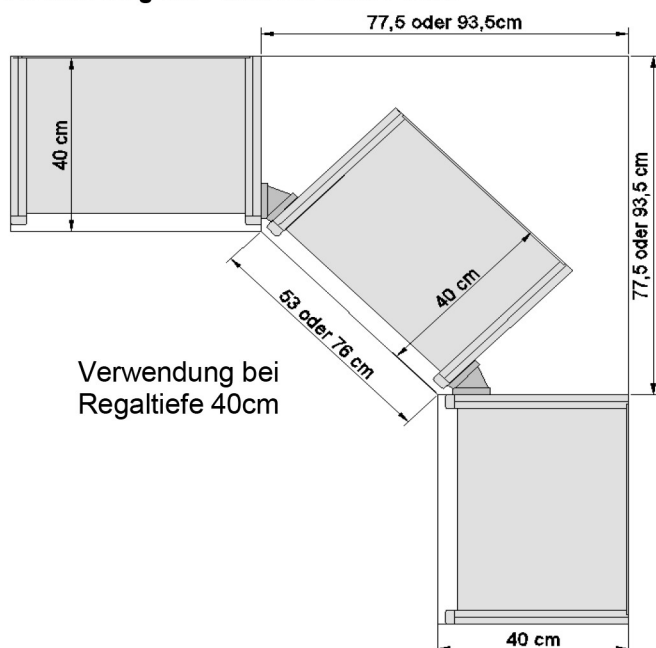

Verwendung bei Regaltiefe 40cm

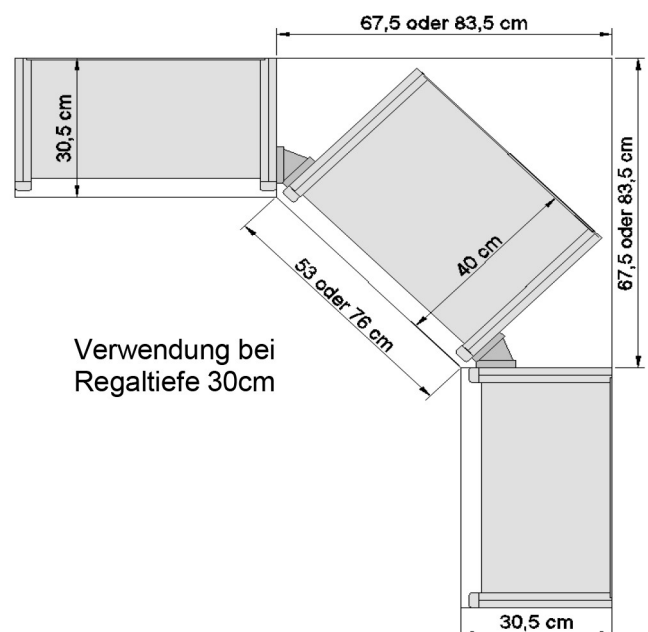

Verwendung bei Regaltiefe 30cm



**WEHRSDORFER**

... und Wohnen wird schöner

Wehrsdorfer Werkstätten  
Möbel und Innenausbau GmbH & Co. KG  
Dresdener Straße 43 02689 Wehrsdorf

Tel. 035936 380-0  
Fax. 035936 30313  
Email : [verkauf@wehrsdorfer.de](mailto:verkauf@wehrsdorfer.de)  
[www.wehrsdorfer.de](http://www.wehrsdorfer.de)