

Möbel LETZ

Finden und Wohlfühlen



Typenplan

Balto von Pelipal - Badezimmer in Riviera Eiche & schwarzer Zierleiste

Wichtiger Hinweis für Sie

Etwaige Hinweise des Herstellers in dieser Produktinformation, die sich auf die Gewährleistung beziehen, haben für Sie keinerlei Bindungswirkung und können von Ihnen ignoriert werden. Ihre gesetzlichen Gewährleistungsrechte als Verbraucher uns gegenüber, als Ihrem Verkäufer, werden dadurch in keiner Weise berührt oder eingeschränkt. Sie können sich wegen aller Mängel jederzeit an uns wenden. Darüber hinaus gehende Herstellergarantien bleiben

Schlangen, Deutschland

Möbel Letz GmbH
Am Gewerbepark 11
06895 Zahna-Elster

Tel.: 035383 - 6018 50

Fax.: 035383 - 6018 17

BALTO

MADE IN GERMANY



BALTO

Front und Korpus frei kombinierbar
Griff: Siehe Detailbeschreibung

Frontdekore PG 1

MDF mit Folie tiefgezogen

Fronten mit chromfarbener Einlage (für Waschtischunterschranke und Griffvarianten Z1)



Fronten mit schwarzer Einlage (für Waschtischunterschranke und Griffvariante V2)



Fronten mit Holz Einlage (für Waschtischunterschranke und Griffvariante O3)

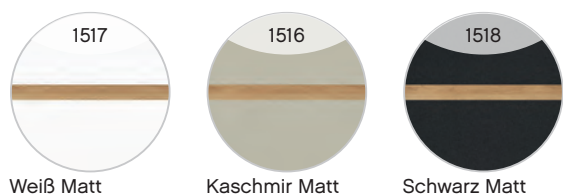

Frontdekore PG 1

MDF mit Folie tiefgezogen

Fronten ohne chromfarbener, schwarzer oder Holz Einlage (für Waschtischunterschranke und Zusatzartikel)

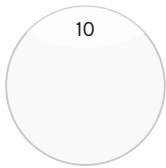

10
Weiß Hochglanz



443
Weiß Matt



421
Boreas Pinie quer
Nachbildung



422
Graphit Struktur
quer Nachbildung



434
Riviera Eiche quer
Nachbildung



441
Polar Pinie quer
Nachbildung



444
Stahlgrau
Metallic

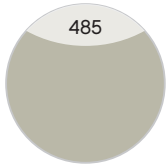

485
Kaschmir Matt

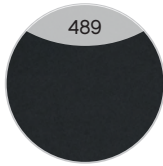

489
Schwarz Matt

Frontdekore PG 2

MDF mit Folie tiefgezogen und Synchronpore

Fronten mit chromfarbener Einlage (für Waschtischunterschranke und Griffvarianten Z1)



1440
Halifax Eiche quer
Nachbildung mit
Synchronpore



1408
Halifax Eiche Dun-
kel quer NB mit
Synchronpore

Fronten mit schwarzer Einlage (für Waschtischunterschranke und Griffvariante V2)



1496
Halifax Eiche quer
Nachbildung mit
Synchronpore



1578
Halifax Eiche Dun-
kel quer NB mit
Synchronpore

Frontdekore PG 2

MDF mit Folie tiefgezogen und Synchronpore
Fronten ohne chromfarbener, schwarzer oder Holz Einlage (für Waschtischunterschranke und Zusatzartikel)

FEEL
nature



440
Halifax Eiche quer
Nachbildung mit
Synchronpore

FEEL **Neu**
nature



408
Halifax Eiche Dun-
kel quer NB mit
Synchronpore

Korpusdekore



25
Weiß Glanz

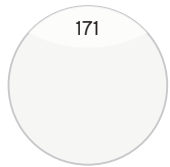

171
Weiß Matt Touch

FEEL
nature



458
Boreas Pinie quer
Nachbildung

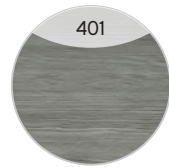

401
Graphit Struktur
quer Nachbildung



438
Riviera Eiche quer
Nachbildung

FEEL
nature

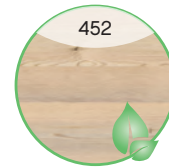

452
Polar Pinie quer
Nachbildung

FEEL
nature



450
Halifax Eiche quer
Nachbildung mit
Synchronpore

FEEL **Neu**
nature



387
Halifax Eiche Dun-
kel quer NB mit
Synchronpore

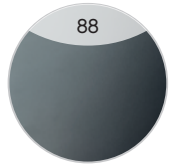

88
Stahlgrau

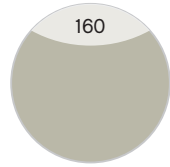

160
Kaschmir Matt
Touch



179
Schwarz Matt
Touch

Mineralmarmor-Waschtische



Weiß Glanz

Glas-Waschtische



Optiwhite

Griffe



Variante Z1
Chrom Glanz



Variante V2
Schwarz Matt



Variante O3
Massivholz

Aufgrund von unterschiedlichen Türausprägungen/-breiten sind die Griffgeometrien/-längen fix zugeordnet.

Produktfotos



Waschtisch-Übersicht

Mineralmarmor-Waschtische

Breite 644 mm **BL-MMWT57-640**

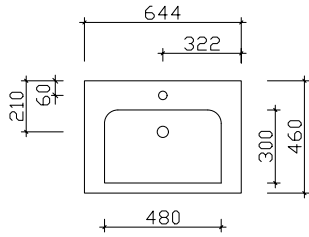

Breite 920 mm **BL-MMWT 57-900**

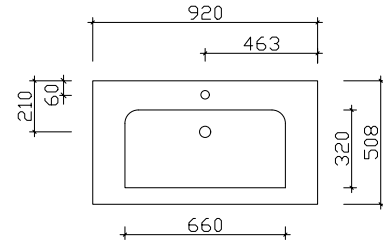

Breite 1230 mm **BL-MMWT 57-1210**

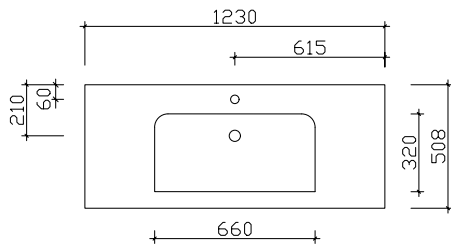

Breite 1478 mm **BL-MMDWT 57-1460**

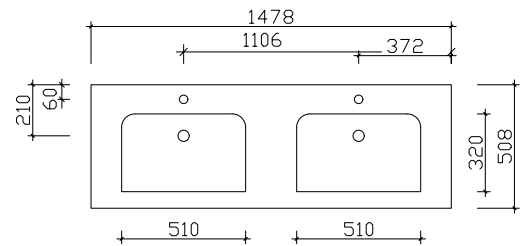

Glas-Waschtische

Breite 610 mm **BME015G61003**

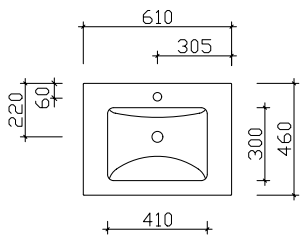

Breite 900 mm **BME017G90003**

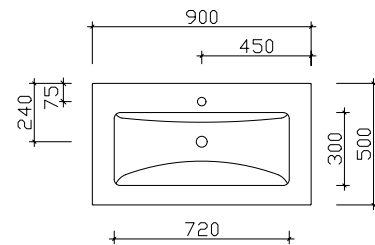

Breite 1210 mm **BME017G12103**

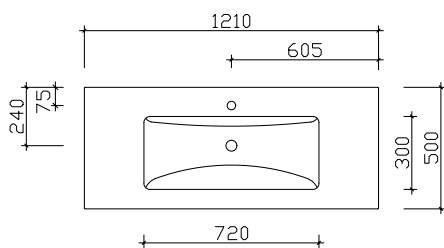

Breite 1460 mm **BMD017G14603**

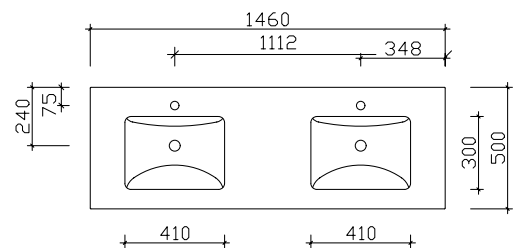

Spiegelschrank-Übersicht

BL-SPS 07



Spiegelschrank mit LED-Lichtkranz

	Breite in mm
BL-SPS 03	700
BL-SPS 06	850
BL-SPS 07	1200
BL-SPS 09	1500

BL-SPS 16



Spiegelschrank inkl. Kranz mit LED-Einbauleuchte

	Breite in mm
BL-SPS 02	660
BL-SPS 16	850
BL-SPS 17	1200
BL-SPS 18	1500

BL-SPS 19



Spiegelschrank mit Facettenspiegel, ohne Beleuchtung

	Breite in mm
BL-SPS 01	700
BL-SPS 19	850
BL-SPS 20	1200
BL-SPS 21	1500

BL-SPS 23



Spiegelschrank inkl. Kranz mit LED-Einbauleuchte und Schalter/Steckdose von außen steuerbar

	Breite in mm
BL-SPS 22-LA	660
BL-SPS 22-RA	660
BL-SPS 22-UN	660
BL-SPS 23-LA	850
BL-SPS 23-RA	850
BL-SPS 23-UN	850
BL-SPS 24-LA	1200
BL-SPS 24-RA	1200
BL-SPS 24-UN	1200
BL-SPS 25-ZA	1500
BL-SPS 25-ZU	1500

Spiegelschrank-Übersicht

SENE00912



Spiegelschrank inkl. LED-Innenbeleuchtung hinter der Glastür
schwarz lackierte Alu-Rahmentür mit Rauchglas

SENE01312



Spiegelschrank inkl. LED-Innenbeleuchtung hinter der Glastür
Alu-Rahmentür mit getönter silberner Glastür

SENE00912		SENE01312	
		Breite in mm	
SENE00960	600	SENE01390	900
SENE00990	900	SENE01312	1200
SENE00912	1200	SENR01312	1200
SENR00912	1200	SDNE01315	1500
SDNE00915	1500		

Unterbau 644 mm

Hier bieten wir eine große Auswahl an Formen und Größen namhafter und bewährter Hersteller. Waschtisch-Artikel ohne Armatur.



Mineralmarmor-Waschtisch

Weiß (w)
mit Armaturbohrung und integriertem Überlauf

Schwarze Überlaufrosetten (ZDVROS03) optional im Zubehör bestellbar!

Höhe	Breite	Tiefe	Artikel-Nr.	Aufteilung Breite	PG 1	PG 2	PG 3
76	644	460	BL-MMWT57-640		758		



LED-Zusatzbeleuchtung

für Schattenfuge, inkl. Bewegungssensor
optional einsetzbar zu:
BL-MMWT 57-640

12V
962LM
8,4W
2800-6500K

Sensorschalter (ZCS008E) optional bestellbar zur Steuerung von LEDplus
(Farbtemperaturwechsel) bei Waschtischunterschränken!

Nicht separat bestellbar!

Höhe	Breite	Tiefe	Artikel-Nr.	Aufteilung Breite	PG 1	PG 2	PG 3
10	610	493	EB-LH30-SET 60		428		
-			ZCS008E		115		

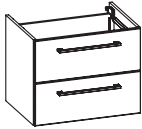

Waschtischunterschrank

2 Auszüge

Höhe	Breite	Tiefe	Artikel-Nr.	Aufteilung Breite	PG 1	PG 2	PG 3
480	600	440	BL-WTUSL 07		1116	1195	



Glas-Waschtisch

Optiwhite (03)
mit Armaturbohrung und integriertem Überlauf

Schwarze Überlaufrosetten (ZDVROS04) optional im Zubehör bestellbar!

Höhe	Breite	Tiefe	Artikel-Nr.	Aufteilung Breite	PG 1	PG 2	PG 3
15	610	460	BME015G61003		625		



Waschtischunterschrank

2 Auszüge

Höhe	Breite	Tiefe	Artikel-Nr.	Aufteilung Breite	PG 1	PG 2	PG 3
480	600	450	BL-WTUSL08		1116	1195	

Überbau 700 mm

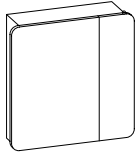
**Spiegelschrank**

2 Drehtüren, einfach verspiegelt, mit Facette, 4 Glaseinlegeböden
Anschlag von links: R L
Abb. zeigt links

Ausführung: L/R wählbar - Bei Bestellung bitte angeben!
Aufsatzleuchten optional bestellbar!

Waschplatzbeleuchtung ZWP00435E optional bestellbar!
Details siehe Kapitel Beleuchtung!

Höhe	Breite	Tiefe	Artikel-Nr.		Aufteilung Breite	PG 1	PG 2	PG 3
703	700	170	BL-SPS 01		500/200	848		
-	350		ZWP00435E			255		

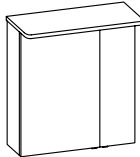
**Spiegelschrank**

inkl. LED-Beleuchtung im Kranz, Kranzbreite: 670 mm, Kranztiefe: 240 mm
2 Drehtüren, einfach verspiegelt, 2 Glaseinlegeböden
Schalter/Steckdose
Anschlag von links: L R
Abb. zeigt links

12V
611-618LM
5,4W
2900-6400K

Sensorschalter (ZCS005E) optional bestellbar zur Steuerung von LEDplus
(Farbtemperaturwechsel bei Spiegelschränken)

Ausführung: L/R wählbar - Bei Bestellung bitte angeben!

Waschplatzbeleuchtung ZWP00435E optional bestellbar!
Details siehe Kapitel Beleuchtung!

Höhe	Breite	Tiefe	Artikel-Nr.		Aufteilung Breite	PG 1	PG 2	PG 3
723	660	170	BL-SPS 02		450/200	930		
-			ZCS005E			115		
-	350		ZWP00435E			255		

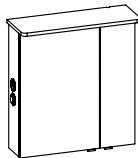
**Spiegelschrank**

inkl. LED-Beleuchtung im Kranz
Kranzbreite: 670 mm, Kranztiefe: 240 mm
2 Drehtüren, einfach verspiegelt, 2 Glaseinlegeböden
Schalter/Steckdose von außen steuerbar
Wählbare Modul Positionen:
rechts außen (RA), links außen (LA) oder unten (UN)
Anschlag von links: L R, Abb. zeigt links

12V
611-618LM
5,4W
2900-6400K

Sensorschalter (ZCS005E) optional bestellbar zur Steuerung von LEDplus
(Farbtemperaturwechsel bei Spiegelschränken)

Ausführung: L/R wählbar - Bei Bestellung bitte angeben!

Waschplatzbeleuchtung ZWP00435E optional bestellbar!
Details siehe Kapitel Beleuchtung!

Höhe	Breite	Tiefe	Artikel-Nr.		Aufteilung Breite	PG 1	PG 2	PG 3
721	660	170	BL-SPS 22-LA		450/200	1020		
721	660	170	BL-SPS 22-RA		450/200	1020		
721	660	170	BL-SPS 22-UN		450/200	1020		
-			ZCS005E			115		
-	350		ZWP00435E			255		

Überbau 700 mm

**Spiegelschrank**

inkl. LED-Lichtkranz, Kranzbreite: 702 mm, Kranztiefe: 272 mm
 2 Drehtüren, einfach verspiegelt, 2 Glaseinlegeböden
 Schalter/Steckdose
 Anschlag von links: L R
 Abb. zeigt links

12V
 821LM
 6,5W
 3000-6500K

Sensorschalter (ZCS005E) optional bestellbar zur Steuerung von LEDplus
 (Farbtemperaturwechsel bei Spiegelschränken)

Ausführung: L/R wählbar - Bei Bestellung bitte angeben!

Waschplatzbeleuchtung ZWP00265E optional bestellbar!
Details siehe Kapitel Beleuchtung!

Höhe	Breite	Tiefe	Artikel-Nr.	Aufteilung Breite	PG 1	PG 2	PG 3
723	700	170	BL-SPS 03	L/R	450/250	1278	
-			ZCS005E			115	
-	650		ZWP00265E			275	

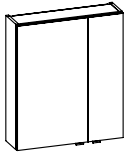
**Spiegelschrank**

2 Drehtüren, einfach verspiegelt, 2 Glaseinlegeböden
 Schalter/Steckdose
 Anschlag von links: L R
 Abb. zeigt links

Ausführung: L/R wählbar - Bei Bestellung bitte angeben!
Aufsatzleuchten optional bestellbar!

Waschplatzbeleuchtung ZWP00435E optional bestellbar!
Details siehe Kapitel Beleuchtung!

Höhe	Breite	Tiefe	Artikel-Nr.	Aufteilung Breite	PG 1	PG 2	PG 3
703	600	170	SENE00960	L/R	400/200	640	
-	350		ZWP00435E			255	

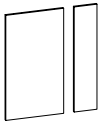
**Innenspiegel**

595x130, 595x330
 optional einsetzbar zu:
 SENE00960

Nicht separat bestellbar!

Höhe	Breite	Tiefe	Artikel-Nr.	Aufteilung Breite	PG 1	PG 2	PG 3
595		3	ZIS00700E		330/130	90	

Unterbau 920 mm

Hier bieten wir eine große Auswahl an Formen und Größen namhafter und bewährter Hersteller. Waschtisch-Artikel ohne Armatur.



Mineralmarmor-Waschtisch

Weiß (w)

mit Armaturbohrung und integriertem Überlauf

Schwarze Überlaufrosetten (ZDVROS03) optional im Zubehör bestellbar!

Höhe	Breite	Tiefe	Artikel-Nr.	Aufteilung Breite	PG 1	PG 2	PG 3
76	920	508	BL-MMWT 57-900		798		



LED-Zusatzbeleuchtung

für Schattenfuge, inkl. Bewegungssensor

optional einsetzbar zu:

BL-MMWT 57-900

12V
1045LM
9,12W
2800-6500K

Sensorschalter (ZCS008E) optional bestellbar zur Steuerung von LEDplus (Farbtemperaturwechsel) bei Waschtischunterschrank!

Nicht separat bestellbar!

Höhe	Breite	Tiefe	Artikel-Nr.	Aufteilung Breite	PG 1	PG 2	PG 3
10	890	493	EB-LH30-SET 11		448		
-			ZCS008E		115		



Glas-Waschtisch

Optiwhite (03)

mit Armaturbohrung und integriertem Überlauf

Schwarze Überlaufrosetten (ZDVROS04) optional im Zubehör bestellbar!

Höhe	Breite	Tiefe	Artikel-Nr.	Aufteilung Breite	PG 1	PG 2	PG 3
15	900	500	BME017G90003		798		



Waschtischunterschrank

2 Auszüge, oberer Auszug mit Kosmetikeinsatz

Höhe	Breite	Tiefe	Artikel-Nr.	Aufteilung Breite	PG 1	PG 2	PG 3
480	880	490	BL-WTUSL 02		1220	1305	

Überbau 900 mm

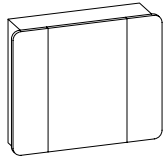
**Spiegelschrank**

3 Drehtüren, einfach verspiegelt, mit Facette, 6 Glaseinlegeböden
Anschlag von links: R L L

Aufsatzleuchten optional bestellbar!

Waschplatzbeleuchtung ZWP00265E optional bestellbar!
Details siehe Kapitel Beleuchtung!

Höhe	Breite	Tiefe	Artikel-Nr.	Aufteilung Breite	PG 1	PG 2	PG 3
703	850	170	BL-SPS 19	200/450/200	1028		
-	650		ZWP00265E		275		

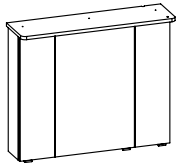
**Spiegelschrank**

inkl. LED-Beleuchtung im Kranz, Kranzbreite: 870 mm, Kranztiefe: 240 mm
3 Drehtüren, einfach verspiegelt, 6 Glaseinlegeböden
Schalter/Steckdose
Anschlag von links: R L L

12V
811-832LM
7,2W
2900-6400K

Sensorschalter (ZCS005E) optional bestellbar zur Steuerung von LEDplus
(Farbtemperaturwechsel bei Spiegelschränken)

Waschplatzbeleuchtung ZWP00265E optional bestellbar!
Details siehe Kapitel Beleuchtung!

Höhe	Breite	Tiefe	Artikel-Nr.	Aufteilung Breite	PG 1	PG 2	PG 3
721	850	170	BL-SPS 16	200/450/200	1148		
-			ZCS005E		115		
-	650		ZWP00265E		275		

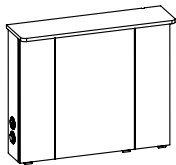
**Spiegelschrank**

inkl. LED-Beleuchtung im Kranz, Kranzbreite: 870 mm, Kranztiefe: 240 mm
3 Drehtüren, einfach verspiegelt, 6 Glaseinlegeböden
Schalter/Steckdose von außen steuerbar
Wählbare Modul Positionen:
rechts außen (RA), links außen (LA) oder unten (UN), Anschlag von links: R L L

12V
811-832LM
7,2W
2900-6400K

Sensorschalter (ZCS005E) optional bestellbar zur Steuerung von LEDplus
(Farbtemperaturwechsel bei Spiegelschränken)

Waschplatzbeleuchtung ZWP00265E optional bestellbar!
Details siehe Kapitel Beleuchtung!

Höhe	Breite	Tiefe	Artikel-Nr.	Aufteilung Breite	PG 1	PG 2	PG 3
721	850	170	BL-SPS 23-LA	200/450/200	1238		
721	850	170	BL-SPS 23-RA	200/450/200	1238		
721	850	170	BL-SPS 23-UN	200/450/200	1238		
-			ZCS005E		115		
-	650		ZWP00265E		275		

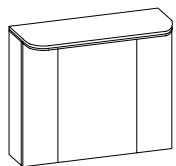
**Spiegelschrank**

inkl. LED-Lichtkranz, Kranzbreite: 852 mm, Kranztiefe: 272 mm
3 Drehtüren, einfach verspiegelt, 6 Glaseinlegeböden
Schalter/Steckdose
Anschlag von links: R L L

12V
1011LM
8W
3000-6500K

Sensorschalter (ZCS005E) optional bestellbar zur Steuerung von LEDplus
(Farbtemperaturwechsel bei Spiegelschränken)

Waschplatzbeleuchtung ZWP00265E optional bestellbar!
Details siehe Kapitel Beleuchtung!

Höhe	Breite	Tiefe	Artikel-Nr.	Aufteilung Breite	PG 1	PG 2	PG 3
723	850	170	BL-SPS 06	200/450/200	1498		
-			ZCS005E		115		
-	650		ZWP00265E		275		

Überbau 900 mm

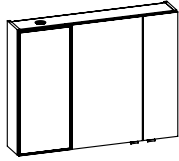
**Spiegelschrank**

2 Drehtüren, einfach verspiegelt, 4 Glaseinlegeböden
 1 Vitrine mit schwarzer Rauchglastür
 inkl. LED-Spot, Schalter/Steckdose
 Anschlag von links: L L R
 Abb. zeigt links

12V
202LM
2,6W
2700-6500K

Sensorschalter (ZCS005E) optional bestellbar zur Steuerung von LEDplus
 (Farbtemperaturwechsel bei Spiegelschränken)

Vitrine wahlweise links (L), rechts (R) angeben!
Aufsatzleuchten optional bestellbar!

Waschplatzbeleuchtung ZWP00165E optional bestellbar!
Details siehe Kapitel Beleuchtung!

Höhe	Breite	Tiefe	Artikel-Nr.		Aufteilung Breite	PG 1	PG 2	PG 3
703	900	170	SENE00990	L/R	300/400/200	1090		
-			ZCS005E			115		
-	650		ZWP00165E			170		

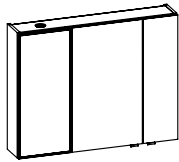
**Spiegelschrank**

2 Drehtüren, einfach verspiegelt, 4 Glaseinlegeböden
 1 Vitrine mit getönter silberner Glastür
 inkl. LED-Spot, Schalter/Steckdose
 Anschlag von links: L L R
 Abb. zeigt links

12V
202LM
2,6W
2700-6500K

Sensorschalter (ZCS005E) optional bestellbar zur Steuerung von LEDplus
 (Farbtemperaturwechsel bei Spiegelschränken)

Vitrine wahlweise links (L), rechts (R) angeben!
Aufsatzleuchten optional bestellbar!

Waschplatzbeleuchtung ZWP00165E optional bestellbar!
Details siehe Kapitel Beleuchtung!

Höhe	Breite	Tiefe	Artikel-Nr.		Aufteilung Breite	PG 1	PG 2	PG 3
703	900	170	SENE01390	L/R	300/400/200	1225		
-			ZCS005E			115		
-	650		ZWP00165E			170		

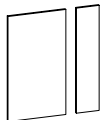
**Innenspiegel**

595x130, 595x330
 optional einsetzbar zu:
 SENE00990 und SENE01390

Nicht separat bestellbar!

Höhe	Breite	Tiefe	Artikel-Nr.		Aufteilung Breite	PG 1	PG 2	PG 3
595		3	ZIS00700E		330/130	90		

Unterbau 1230 mm

Hier bieten wir eine große Auswahl an Formen und Größen namhafter und bewährter Hersteller. Waschtisch-Artikel ohne Armatur.



Mineralmarmor-Waschtisch

Weiß (w)
mit Armaturbohrung und integriertem Überlauf

Schwarze Überlaufrosetten (ZDVROS03) optional im Zubehör bestellbar!

Höhe	Breite	Tiefe	Artikel-Nr.	Aufteilung Breite	PG 1	PG 2	PG 3
76	1230	508	BL-MMWT 57-1210		909		



LED-Zusatzbeleuchtung

für Schattenfuge, inkl. Bewegungssensor
optional einsetzbar zu:
BL-MMWT 57-1210

12V
1210LM
10,56W
2800-6500K

Sensorschalter (ZCS008E) optional bestellbar zur Steuerung von LEDplus
(Farbtemperaturwechsel) bei Waschtischunterschrank!

Nicht separat bestellbar!

Höhe	Breite	Tiefe	Artikel-Nr.	Aufteilung Breite	PG 1	PG 2	PG 3
10	1198	493	EB-LH30-SET 12		468		
-			ZCS008E		115		



Glas-Waschtisch

Optiwhite (03)
mit Armaturbohrung und integriertem Überlauf

Schwarze Überlaufrosetten (ZDVROS04) optional im Zubehör bestellbar!

Höhe	Breite	Tiefe	Artikel-Nr.	Aufteilung Breite	PG 1	PG 2	PG 3
15	1210	500	BME017G12103		909		

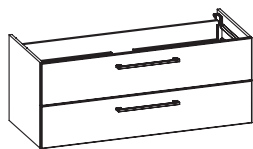

Waschtischunterschrank

2 Auszüge, oberer Auszug mit Kosmetikeinsatz

Höhe	Breite	Tiefe	Artikel-Nr.	Aufteilung Breite	PG 1	PG 2	PG 3
480	1190	490	BL-WTUSL 04		1354	1450	

Überbau 1200 mm

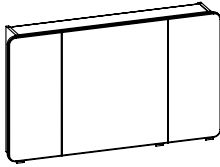
**Spiegelschrank**

3 Drehtüren, einfach verspiegelt, mit Facette, 6 Glaseinlegeböden
Anschlag von links: R L L

Aufsatzleuchten optional bestellbar! (2 Stück)

Waschplatzbeleuchtung ZWP00995E optional bestellbar!
Details siehe Kapitel Beleuchtung!

Höhe	Breite	Tiefe	Artikel-Nr.	Aufteilung Breite	PG 1	PG 2	PG 3
703	1200	170	BL-SPS 20	300/600/300	1098		
-	950		ZWP00995E		190		

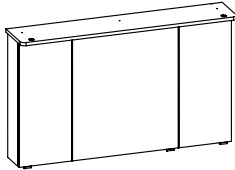
**Spiegelschrank**

inkl. LED-Beleuchtung im Kranz, Kranzbreite: 1220 mm, Kranztiefe: 240 mm
3 Drehtüren, einfach verspiegelt, 6 Glaseinlegeböden
Schalter/Steckdose
Anschlag von links: R L L

12V
1116-1155LM
9,6W
2900-6400K

Sensorschalter (ZCS005E) optional bestellbar zur Steuerung von LEDplus
(Farbtemperaturwechsel bei Spiegelschränken)

Waschplatzbeleuchtung ZWP00995E optional bestellbar!
Details siehe Kapitel Beleuchtung!

Höhe	Breite	Tiefe	Artikel-Nr.	Aufteilung Breite	PG 1	PG 2	PG 3
721	1200	170	BL-SPS 17	300/600/300	1309		
-			ZCS005E		115		
-	950		ZWP00995E		190		

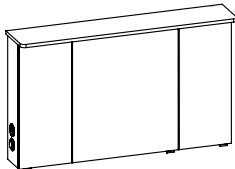
**Spiegelschrank**

inkl. LED-Beleuchtung im Kranz, Kranzbreite: 1220 mm, Kranztiefe: 240 mm
3 Drehtüren, einfach verspiegelt, 6 Glaseinlegeböden
Schalter/Steckdose von außen steuerbar
Wählbare Modul Positionen:

12V
1116-1155LM
9,6W
2900-6400K

rechts außen (RA), links außen (LA) oder unten (UN), Anschlag von links: R L L

Sensorschalter (ZCS005E) optional bestellbar zur Steuerung von LEDplus
(Farbtemperaturwechsel bei Spiegelschränken)

Waschplatzbeleuchtung ZWP00995E optional bestellbar!
Details siehe Kapitel Beleuchtung!

Höhe	Breite	Tiefe	Artikel-Nr.	Aufteilung Breite	PG 1	PG 2	PG 3
721	1200	170	BL-SPS 24-LA	300/600/300	1399		
721	1200	170	BL-SPS 24-RA	300/600/300	1399		
721	1200	170	BL-SPS 24-UN	300/600/300	1399		
-			ZCS005E		115		
-	950		ZWP00995E		190		

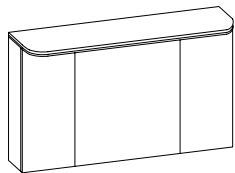
**Spiegelschrank**

inkl. LED-Lichtkranz, Kranzbreite: 1202 mm, Kranztiefe: 272 mm
3 Drehtüren, einfach verspiegelt, 6 Glaseinlegeböden
Schalter/Steckdose
Anschlag von links: R L L

12V
1453LM
11,5W
3000-6500K

Sensorschalter (ZCS005E) optional bestellbar zur Steuerung von LEDplus
(Farbtemperaturwechsel bei Spiegelschränken)

Waschplatzbeleuchtung ZWP00995E optional bestellbar!
Details siehe Kapitel Beleuchtung!

Höhe	Breite	Tiefe	Artikel-Nr.	Aufteilung Breite	PG 1	PG 2	PG 3
723	1200	170	BL-SPS 07	300/600/300	1785		
-			ZCS005E		115		
-	950		ZWP00995E		190		

Überbau 1200 mm

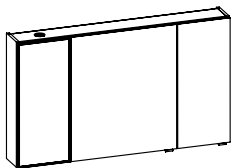
**Spiegelschrank**

2 Drehtüren, einfach verspiegelt, 6 Glaseinlegeböden
1 Vitrine mit schwarzer Rauchglastür
inkl. LED-Spot, Schalter/Steckdose
Anschlag von links: L L L
Abb. zeigt links

12V
202LM
2,6W
2700-6500K

Sensorschalter (ZCS005E) optional bestellbar zur Steuerung von LEDplus
(Farbtemperaturwechsel bei Spiegelschränken)

Vitrine wahlweise links (L), rechts (R) angeben!
Aufsatzleuchten optional bestellbar!

Waschplatzbeleuchtung ZWP00995E optional bestellbar!
Details siehe Kapitel Beleuchtung!

Höhe	Breite	Tiefe	Artikel-Nr.	Aufteilung Breite	PG 1	PG 2	PG 3
703	1200	170	SENE00912	L/R	300/600/300	1235	
-			ZCS005E			115	
-	950		ZWP00995E			190	

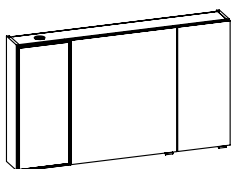
**Spiegelschrank**

2 Drehtüren, einfach verspiegelt, 6 Glaseinlegeböden
1 Vitrine mit getönter silberner Glastür
inkl. LED-Spot, Schalter/Steckdose
Anschlag von links: L L L
Abb. zeigt links

12V
202LM
2,6W
2700-6500K

Sensorschalter (ZCS005E) optional bestellbar zur Steuerung von LEDplus
(Farbtemperaturwechsel bei Spiegelschränken)

Vitrine wahlweise links (L), rechts (R) angeben!
Aufsatzleuchten optional bestellbar!

Waschplatzbeleuchtung ZWP00995E optional bestellbar!
Details siehe Kapitel Beleuchtung!

Höhe	Breite	Tiefe	Artikel-Nr.	Aufteilung Breite	PG 1	PG 2	PG 3
703	1200	170	SENE01312	L/R	300/600/300	1375	
-			ZCS005E			115	
-	950		ZWP00995E			190	

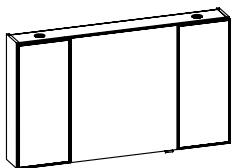
**Spiegelschrank**

1 Drehtür, einfach verspiegelt, 6 Glaseinlegeböden
2 Vitrinen mit schwarzer Rauchglastür
inkl. 2 LED-Spots, Schalter/Steckdose
Anschlag von links: L L R

12V
404LM
5,2W
2700-6500K

Sensorschalter (ZCS005E) optional bestellbar zur Steuerung von LEDplus
(Farbtemperaturwechsel bei Spiegelschränken)

Aufsatzleuchten optional bestellbar!

Waschplatzbeleuchtung ZWP00995E optional bestellbar!
Details siehe Kapitel Beleuchtung!

Höhe	Breite	Tiefe	Artikel-Nr.	Aufteilung Breite	PG 1	PG 2	PG 3
703	1200	170	SENR00912	L/R	300/600/300	1450	
-			ZCS005E			115	
-	950		ZWP00995E			190	

Überbau 1200 mm

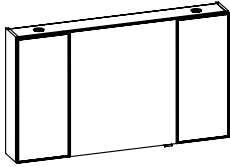

Spiegelschrank

1 Drehtür, einfach verspiegelt, 6 Glaseinlegeböden
2 Vitrinen mit getönter silberner Glastür
inkl. 2 LED-Spots, Schalter/Steckdose
(Nur Anschlag der mittleren Tür wählbar)

12V
404LM
5,2W
2700-6500K

Sensorschalter (ZCS005E) optional bestellbar zur Steuerung von LEDplus
(Farbtemperaturwechsel bei Spiegelschränken)

Aufsatzleuchten optional bestellbar!

Waschplatzbeleuchtung ZWP00995E optional bestellbar!

Details siehe Kapitel Beleuchtung!

Höhe	Breite	Tiefe	Artikel-Nr.		Aufteilung Breite	PG 1	PG 2	PG 3
703	1200	170	SENR01312	L/R	300/600/300	1670		
-			ZCS005E			115		
-	950		ZWP00995E			190		

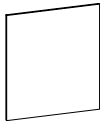

Innenspiegel

595x530

optional einsetzbar zu:

SENE00912, SENR00912, SENE01312 und SENR01312

Nicht separat bestellbar!

Höhe	Breite	Tiefe	Artikel-Nr.		Aufteilung Breite	PG 1	PG 2	PG 3
595	530	3	ZIS00800E			78		

Unterbau 1478 mm

Hier bieten wir eine große Auswahl an Formen und Größen namhafter und bewährter Hersteller. Waschtisch-Artikel ohne Armatur.



Mineralmarmor-Doppelwaschtisch

Weiß (w)
mit 2 Armaturbohrungen und
2x integriertem Überlauf

Schwarze Überlaufrosetten (ZDVROS03) optional im Zubehör bestellbar!

Höhe	Breite	Tiefe	Artikel-Nr.	Aufteilung Breite	PG 1	PG 2	PG 3
76	1478	508	BL-MMDWT 57-1460		985		



LED-Zusatzbeleuchtung

für Schattenfuge, inkl. Bewegungssensor
optional einsetzbar zu:
BL-MMDWT 57-1460

12V
1347LM
11,76W
2800-6500K

Sensorschalter (ZCS008E) optional bestellbar zur Steuerung von LEDplus
(Farbtemperaturwechsel) bei Waschtischunterschrank!

Nicht separat bestellbar!

Höhe	Breite	Tiefe	Artikel-Nr.	Aufteilung Breite	PG 1	PG 2	PG 3
10	1448	493	EB-LH30-SET 13		498		
-			ZCS008E		115		



Glas-Doppelwaschtisch

Optiwhite (03)
mit 2 Armaturbohrungen und
2x integriertem Überlauf

Schwarze Überlaufrosetten (ZDVROS04) optional im Zubehör bestellbar!

Höhe	Breite	Tiefe	Artikel-Nr.	Aufteilung Breite	PG 1	PG 2	PG 3
15	1460	500	BMD017G14603		1255		

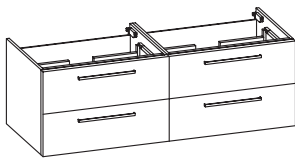

Waschtischunterschrank

4 Auszüge, obere Auszüge mit Kosmetikeinsatz

Höhe	Breite	Tiefe	Artikel-Nr.	Aufteilung Breite	PG 1	PG 2	PG 3
480	1440	490	BL-WTUSL 06		2288	2450	

Überbau 1500 mm

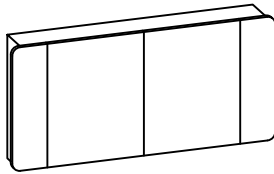
**Spiegelschrank**

4 Drehtüren, einfach verspiegelt, mit Facette, 8 Glaseinlegeböden
Anschlag von links: R L R L

Aufsatzleuchten optional bestellbar!

Waschplatzbeleuchtung ZWP00265E optional bestellbar! (2 Stück)
Details siehe Kapitel Beleuchtung!

Höhe	Breite	Tiefe	Artikel-Nr.	Aufteilung Breite	PG 1	PG 2	PG 3
703	1500	170	BL-SPS 21	200/550/550/200	1578		
-	650		ZWP00265E		275		

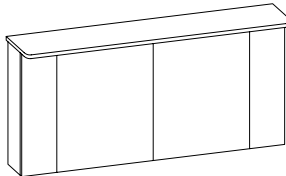
**Spiegelschrank**

inkl. LED-Beleuchtung im Kranz, Kranzbreite: 1520 mm, Kranztiefe: 240 mm
4 Drehtüren, einfach verspiegelt, 4 Glaseinlegeböden
Schalter/Steckdose
Anschlag von links: L R L R

12V
1222-1236LM
10,8W
2500-6400K

Sensorschalter (ZCS005E) optional bestellbar zur Steuerung von LEDplus
(Farbtemperaturwechsel bei Spiegelschränken)

Waschplatzbeleuchtung ZWP00265E optional bestellbar! (2 Stück)
Details siehe Kapitel Beleuchtung!

Höhe	Breite	Tiefe	Artikel-Nr.	Aufteilung Breite	PG 1	PG 2	PG 3
721	1500	170	BL-SPS 18	200/550/550/200	1878		
-			ZCS005E		115		
-	650		ZWP00265E		275		

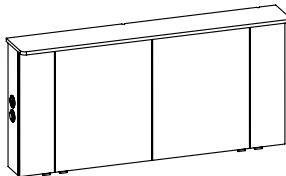
**Spiegelschrank**

inkl. LED-Beleuchtung im Kranz, 4 Drehtüren, einfach verspiegelt, 4 Glaseinlegeböden
Schalter/Steckdose von außen steuerbar
wählbare Modul Positionen:
zwei außen (ZA), zwei unten (ZU)
Anschlag von links: L R L R

12V
1222-1236LM
10,8W
2500-6400K

Sensorschalter (ZCS005E) optional bestellbar zur Steuerung von LEDplus
(Farbtemperaturwechsel bei Spiegelschränken)

Waschplatzbeleuchtung ZWP00265E optional bestellbar! (2 Stück)
Details siehe Kapitel Beleuchtung!

Höhe	Breite	Tiefe	Artikel-Nr.	Aufteilung Breite	PG 1	PG 2	PG 3
721	1500	170	BL-SPS 25-ZA	200/550/550/200	2028		
721	1500	170	BL-SPS 25-ZU	200/550/550/200	2028		
-			ZCS005E		115		
-	650		ZWP00265E		275		

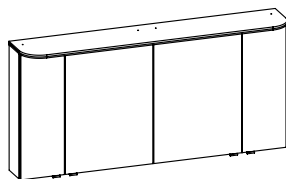
**Spiegelschrank**

inkl. LED-Lichtkranz, Kranzbreite: 1502 mm, Kranztiefe: 272 mm
4 Drehtüren, einfach verspiegelt
4 Glaseinlegeböden
Schalter/Steckdose, Anschlag von links: L R L R

12V
1832LM
14,5W
3000-6500K

Waschplatzbeleuchtung ZWP00265E optional bestellbar! (2 Stück)
Details siehe Kapitel Beleuchtung!

Höhe	Breite	Tiefe	Artikel-Nr.	Aufteilung Breite	PG 1	PG 2	PG 3
723	1500	170	BL-SPS 09	250/500/500/250	2358		
-			ZCS005E		115		
-	650		ZWP00265E		275		

Überbau 1500 mm

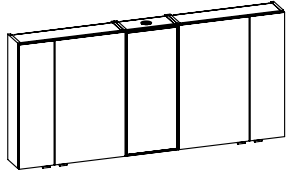
**Spiegelschrank**

4 Drehtüren, einfach verspiegelt, 6 Glaseinlegeböden
1 Vitrine mit schwarzer Rauchglastür
inkl. LED-Spot, Anschlag von links: L R L L R

12V
202LM
2,6W
2700-6500K

Sensorschalter (ZCS005E) optional bestellbar zur Steuerung von LEDplus
(Farbtemperaturwechsel bei Spiegelschränken)

Aufsatzleuchten optional bestellbar! (2 Stück)

Washplatzbeleuchtung ZWP00335E optional bestellbar! (2 Stück)

Details siehe Kapitel Beleuchtung!

Höhe	Breite	Tiefe	Artikel-Nr.	Aufteilung Breite	PG 1	PG 2	PG 3
703	1500	170	SDNE00915	200/400/300/400/200	1915		
-			ZCS005E		115		
-	350		ZWP00335E		150		

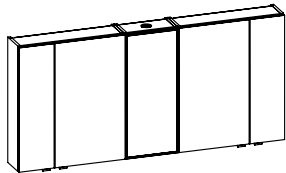
**Spiegelschrank**

4 Drehtüren, einfach verspiegelt, 6 Glaseinlegeböden
1 Vitrine mit getönter silberner Glastür
inkl. LED-Spot, Schalter/Steckdose
Anschlag von links: L R L L R

12V
202LM
2,6W
2700-6500K

Sensorschalter (ZCS005E) optional bestellbar zur Steuerung von LEDplus
(Farbtemperaturwechsel bei Spiegelschränken)

Aufsatzleuchten optional bestellbar! (2 Stück)

Washplatzbeleuchtung ZWP00335E optional bestellbar! (2 Stück)

Details siehe Kapitel Beleuchtung!

Höhe	Breite	Tiefe	Artikel-Nr.	Aufteilung Breite	PG 1	PG 2	PG 3
703	1500	170	SDNE01315	200/400/300/400/200	2095		
-			ZCS005E		115		
-	350		ZWP00335E		150		

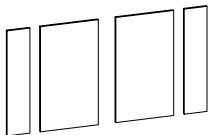
**Innenspiegel**

2x 595x130, 2x 595x330
optional einsetzbar zu:
SDNE00915 und SDNE01315

Nicht separat bestellbar!

Höhe	Breite	Tiefe	Artikel-Nr.	Aufteilung Breite	PG 1	PG 2	PG 3
595		3	ZIS00900E	130/330/330/130	180		

Aufsatzleuchten optional für Spiegelschränke (Leuchten nicht separat bestellbar)

	BL-SPS 01	BL-SPS 19	BL-SPS 20	BL-SPS 21	SENE 009 60	SENE 009 90	SENE 009 12	SENR 009 12	SDNE 009 15	SENE 013 90	SENE 013 12	SENR 013 12	SDNE 013 15
EB-LS-AF-600F	●	●	●	2●	●	●	●	●	2●	●	●	●	2●
EB-LS-AF-900F			●			●	●	●		●	●	●	
EB-LS-AG-400F	●	●	●	2●	●	●	●	●	2●	●	●	●	2●
EB-LS-AG-600F	●	●	●	2●	●	●	●	●	2●	●	●	●	2●
EB-LS-AG-900F			●			●	●	●		●	●	●	
EB-LS-AM-400F	●	●	●	2●	●	●	●	●	2●	●	●	●	2●
EB-LS-AM-600F	●	●	●	2●	●	●	●	●	2●	●	●	●	2●
EB-LS-AM-900F			●			●	●	●		●	●	●	
EB-LS-AM-1100F			●				●	●			●	●	
EB-LS-AQ-600F	●	●	●	2●	●	●	●	●	2●	●	●	●	2●
EB-LS-AQ-900F			●			●	●	●		●	●	●	
ZALAU40E	●	●	●	2●	●	●	●	●	2●	●	●	●	2●
ZALAU60E	●	●	●	2●	●	●	●	●	2●	●	●	●	2●
ZALAU90E	●	●	●			●	●	●		●	●	●	
ZALAW40E	●	●	●	2●	●	●	●	●	2●	●	●	●	2●
ZALAW60E	●	●	●	2●	●	●	●	●	2●	●	●	●	2●
ZALAW90E			●			●	●	●		●	●	●	
ZALBB60E	●	●	●	2●	●	●	●	●	2●	●	●	●	2●
ZALBB90E			●			●	●	●		●	●	●	
ZALBBF1E			●				●	●			●	●	
ZALBCF60E	●	●	●	2●	●	●	●	●	2●	●	●	●	2●
ZALBCF90E			●			●	●	●		●	●	●	
ZALBCF1E			●				●	●			●	●	
ZALBEF60E	●	●	●	2●	●	●	●	●	2●	●	●	●	2●
ZALBEF90E			●			●	●	●		●	●	●	
ZALBEF1E			●				●	●			●	●	
ZALBFF60E	●	●	●	2●	●	●	●	●	2●	●	●	●	2●
ZALBFF90E			●			●	●	●		●	●	●	
ZALBFF1E			●				●	●			●	●	

Aufsatzkränze optional für Spiegelschränke (Kränze nicht separat bestellbar)

	BL-SPS 01	BL-SPS 19	BL-SPS 20	BL-SPS 21	SENE 009 60	SENE 009 90	SENE 009 12	SENR 009 12	SDNE 009 15	SENE 013 90	SENE 013 12	SENR 013 12	SDNE 013 15
ZAKAYV18E-200-600F	•				•								
ZAKAYV18E-601-800F		•											
ZAKAYV18E-801-1000F						•				•			
ZAKAYV18E-1001-1200F			•				•	•			•	•	
ZAKAYV18E-1201-1400F				•									
ZAKAYV18E-1401-1600F									•				•
ZAKAYV18E-1601-1800F													
ZKB 01VC 79 E					•								
ZKB 02VC 11 E						•				•			
ZKB 03VC 14 E							•	•			•	•	
ZKB 04VC 18 E									•				•
ZKB 01VS 79 E					•								
ZKB 02VS 11 E						•				•			
ZKB 03VS 14 E							•	•			•	•	
ZKB 04VS 18 E									•				•
ZKB 06VC 18 E					•	•	•	•	•	•	•	•	•
ZALBGF40E													
ZALBGF50E													
ZALBGF60E					•					•			
ZALBGF70E													
ZALBGF80E													
ZALBGF90E						•					•		
ZALBGF10E													
ZALBGF11E													
ZALBGF12E							•					•	
ZALBGF13E													
ZALBGF14E													
ZALBGF15E								•					•
ZALBGF16E													
ZALBGF17E													
ZALBGF18E													

Kunde:

Lieferant:

Datum:

PELIPAL GmbH
Hans-Wilhelm-Peters-Straße 2
33189 Schlangen

Laufzeit:
Lieferzeit: 30 Arbeitstage
Tel.: 05252/848-0
Fax: 05252/848-158
Mindestbestellwert:
Frachtkosten:
Incoterm:

Punkte

Block:

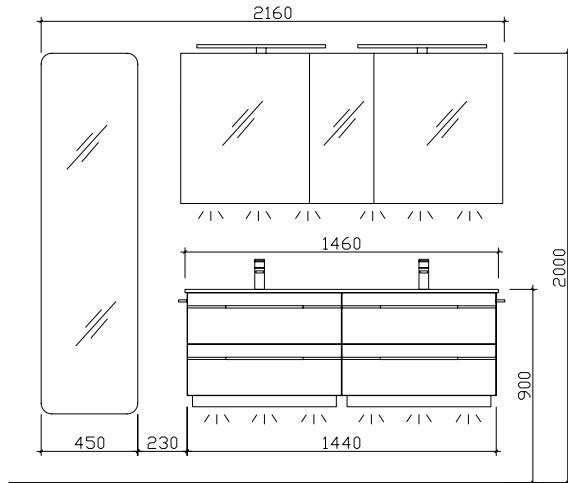

Maß in mm:

470/1460

Energieeffizienzangaben siehe Typenplan

Front: Boreas Pinie quer NB mit Chromeinlage (1421 - PG 1)
 Korpusfarbe: Boreas Pinie quer NB (458)
 Akzentfarbe: /
 Korpusausführung: Comfort E
 Schubkasten: Metallzarge mit Softeinzug
 WT-Plattenfarbe: /
 Stollenfarbe: /
 Griff/Knopf: Z1
 Montage: wandhängend
 Archiv-Nr.: 1-BL-F39-V1-1-Ret

Pos.	Stk.	Artikel-Nr. / Anschlag	Beschreibung	Comfort E Punkte
1	1	BMD017G14603	Glas-Doppelwaschtisch Optiwhite	1255
2	1	BL-WTUSL 06	Waschtischunterschrank 4 Auszüge, inkl. Kosmetikeinsatz	2288
3	1	SDAES3015	Spiegelschrank	1166
Kombinationspreis:				4709
4	2	EB-LS-AM-600F	Aufsatzleuchte LEDplus-fähig LED für Spiegel	520
5	1	ZCS005E	LEDplus Sensorschalter	115
6	2	ZWP00265E	LEDplus-fähige Zusatzbeleuchtung für Waschplatz	550
7	2	LH30-SET 57	LEDmotion Nachtlicht mit Bewegungssensor	670
8	1	ZES014520	L/R: Hochschrank 1 Drehtür verspiegelt	908
9	2	HH6-380-1	Handtuchhalter 1-armig zur Korpusmontage	180
10	2	ZEHM40	Einhebelmischer Chrom Glanz	1044
Gesamtwert Zusatzartikel:				3987
Gesamtwert inkl. Zusatzartikel:				8696

Änderungen und Irrtümer vorbehalten!

Kunde:	Lieferant:	Datum:
	PELIPAL GmbH Hans-Wilhelm-Peters-Straße 2 33189 Schlangen	Laufzeit: Lieferzeit: 30 Arbeitstage Tel.: 05252/848-0 Fax: 05252/848-158 Mindestbestellwert: Frachtkosten: Incoterm:
Punkte		

Block:

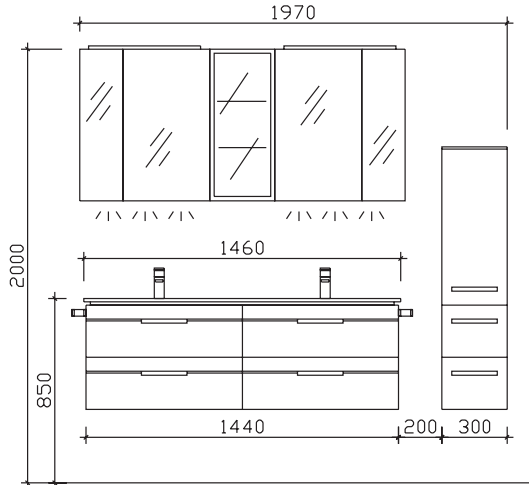

Maß in mm:

1500/300

Energieeffizienzangaben siehe Typenplan

- Front: Polar Pinie quer NB mit schwarzer Einlage (1497 - PG 1)
- Korpusfarbe: Polar Pinie quer NB (452)
- Akzentfarbe: /
- Korpusausführung: Comfort E
- Schubkasten: Metallzarge mit Softeinzug
- WT-Plattenfarbe: /
- Stollenfarbe: /
- Griff/Knopf: V2
- Montage: wandhängend
- Archiv-Nr.: 1-BL-F37-V2-1-Ret3

Pos.	Stk.	Artikel-Nr. / Anschlag	Beschreibung	Comfort E Punkte
1	1	BMD017G14603	Glas-Doppelwaschtisch Optiwhite	1255
2	1	BL-WTUSL 06	Waschtischunterschrank 4 Auszüge, inkl. Kosmetikeinsatz	2288
3	1	SDNE00915	Spiegelschrank 4-türig inkl. LED-Spot 1 Vitrine	1915
Kombinationspreis:				5458
4	2	ZWP00335E	LEDplus-fähige Zusatzbeleuchtung für Waschplatz	300
5	2	ZALAWF60E	Aufsatzleuchte LEDplus-fähig LED Schwarz Matt	510
6	2	ZDVROS04	Überlaufrosette Schwarz	60
7	1	MCL513033	L/R Midischrank 1 Drehtür, 2 Auszüge inkl. Abdeckplatte	1220
8	1	ZIS00900E	Innenspiegel	180
9	1	ZDVSPSG1	Griffset Schwarz für Spiegelschränke	50
10	2	ZHH00832	Handtuchhalter Schwarz Matt zur Korpusmontage	130
11	2	ZEHM37	Einhebelmischer Schwarz Matt	956
Gesamtwert Zusatzartikel:				3406
Gesamtwert inkl. Zusatzartikel:				8864

Änderungen und Irrtümer vorbehalten!

Kunde:	Lieferant:	Datum:
	PELIPAL GmbH Hans-Wilhelm-Peters-Straße 2 33189 Schlangen	Laufzeit: Lieferzeit: 30 Arbeitstage Tel.: 05252/848-0 Fax: 05252/848-158 Mindestbestellwert: Frachtkosten: Incoterm:
Punkte		

Block:

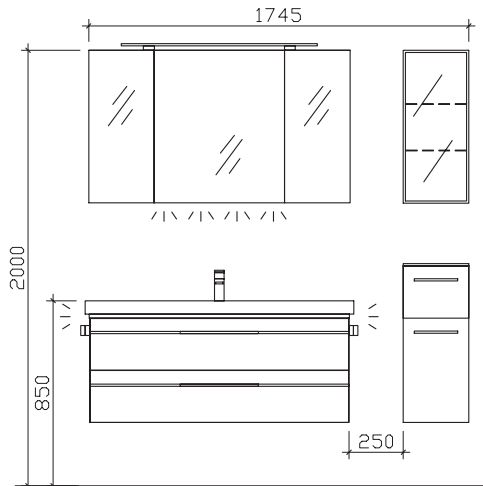

Maß in mm:

1210/300

Energieeffizienzangaben siehe Typenplan

Front: Riviera Eiche quer NB mit schwarzer Einlage (1494 - PG 1)
 Korpusfarbe: Riviera Eiche quer NB (438)
 Akzentfarbe: /
 Korpusausführung: Comfort E
 Schubkasten: Metallzarge mit Softeinzug
 WT-Plattenfarbe: /
 Stollenfarbe: /
 Griff/Knopf: V2
 Montage: wandhängend
 Archiv-Nr.: 1-BL-F23-1-Ret2

Pos.	Stk.	Artikel-Nr. / Anschlag	Beschreibung	Comfort E Punkte
1	1	BL-MMWT 57-1210	Mineralmarmor-Waschtisch weiß	909
2	1	BL-WTUSL 04	Waschtischunterschrank 2 Auszüge, inkl.Kosmetikeinsatz	1354
3	1	SEAES3012	Spiegelschrank	940
Kombinationspreis:				3203
4	1	ZWP01095E	LEDplus-fähige Zusatzbeleuchtung für Waschplatz	295
5	1	ZALAWF90E	Aufsatzleuchte LEDplus-fähig LED Schwarz Matt	288
6	1	ZCS005E	LEDplus Sensorschalter	115
7	1	EB-LH30-SET 12	LED-Zusatzbeleuchtung für Schattenfuge inkl.Bewegungssensor	468
8	1	ZDVROS03	Überlaufrosette Schwarz	30
9	1	ZDVSPSG2	Griffset für Spiegelschränke Schwarz	70
10	1	OKT073017	L/R: Vitrinen-Hängeschrank inkl. LED-Spot mit Glastür	695
11	1	UGL513033	L/R Unterschrank 1 Auszug, 1 Drehtür inkl. Abdeckplatte	766
12	2	ZHH00832	Handtuchhalter Schwarz Matt zur Korpusmontage	130
13	1	ZEHM37	Einhebelmischer Schwarz Matt	478
Gesamtwert Zusatzartikel:				3335
Gesamtwert inkl. Zusatzartikel:				6538

Änderungen und Irrtümer vorbehalten!

Kunde:

Lieferant:

PELIPAL GmbH
Hans-Wilhelm-Peters-Straße 2
33189 Schlagen

Datum:

Laufzeit:
Lieferzeit: 30 Arbeitstage
Tel.: 05252/848-0
Fax: 05252/848-158
Mindestbestellwert:
Frachtkosten:
Incoterm:

Punkte

Block:

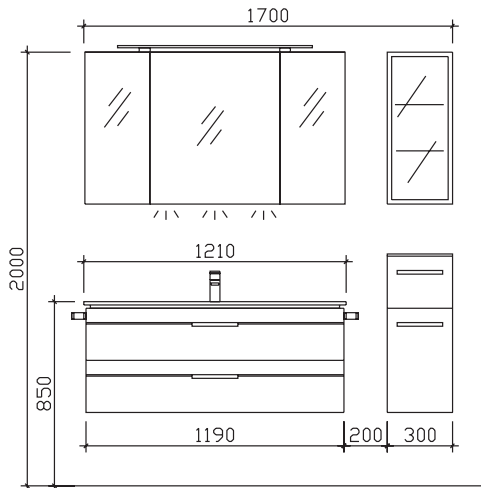

Maß in mm:

1235/300

Energieeffizienzangaben siehe Typenplan

- Front: Riviera Eiche quer NB mit schwarzer Einlage (1494 - PG 1)
- Korpusfarbe: Riviera Eiche quer NB (438)
- Akzentfarbe: /
- Korpusausführung: Comfort E
- Schubkasten: Metallzarge mit Softeinzug
- WT-Plattenfarbe: /
- Stollenfarbe: /
- Griff/Knopf: V2
- Montage: wandhängend
- Archiv-Nr.: 1-BL-F36-1-Ret1

				Comfort E
Pos.	Stk.	Artikel-Nr. / Anschlag	Beschreibung	Punkte
1	1	BME017G12103	Glas-Waschtisch Optiwhite	909
2	1	BL-WTUSL 04	Waschtischunterschrank 2 Auszüge, inkl.Kosmetikeinsatz	1354
3	1	SEAES3012	Spiegelschrank	940
Kombinationspreis:				3203
4	1	ZWP01095E	LEDplus-fähige Zusatzbeleuchtung für Waschplatz	295
5	1	ZALAWF90E	Aufsatzleuchte LEDplus-fähig LED Schwarz Matt	288
6	1	ZDVROS04	Überlaufrosette Schwarz	30
7	1	UGL513033	L/R Unterschrank 1 Auszug, 1 Drehtür inkl. Abdeckplatte	766
8	1	OKT073017	L/R Vitrinen-Hängeschrank inkl. LED-Spot mit Glastür	695
9	1	ZDVSPSG2	Griffset für Spiegelschränke Schwarz	70
10	2	ZHH00832	Handtuchhalter Schwarz Matt zur Korpusmontage	130
11	1	ZEHM37	Einhebelmischer Schwarz Matt	478
Gesamtwert Zusatzartikel:				2752
Gesamtwert inkl. Zusatzartikel:				5955

Änderungen und Irrtümer vorbehalten!

Kombinationsbeispiele

Waschtisch 644 mm		Punkte	
4.2		PG 1	PG 2
	BL-SPS 01	848	848
	BL-MMWT57-640	758	758
	BL-WTUSL 07	1116	1195
		2722	2801

Waschtisch 924 mm		Punkte	
1.2		PG 1	PG 2
	BL-SPS 19	1028	1028
	BL-MMWT 57-900	798	798
	BL-WTUSL 02	1220	1305
		3046	3131

Waschtisch 644 mm		Punkte	
4.3		PG 1	PG 2
	BL-SPS 02	930	930
	BL-MMWT57-640	758	758
	BL-WTUSL 07	1116	1195
		2804	2883

Waschtisch 924 mm		Punkte	
1.3		PG 1	PG 2
	BL-SPS 16	1148	1148
	BL-MMWT 57-900	798	798
	BL-WTUSL 02	1220	1305
		3166	3251

Waschtisch 644 mm		Punkte	
4.4		PG 1	PG 2
	BL-SPS 03	1278	1278
	BL-MMWT57-640	758	758
	BL-WTUSL 07	1116	1195
		3152	3231

Waschtisch 924 mm		Punkte	
1.4		PG 1	PG 2
	BL-SPS 06	1498	1498
	BL-MMWT 57-900	798	798
	BL-WTUSL 02	1220	1305
		3516	3601

Waschtisch 644 mm		Punkte	
4.5		PG 1	PG 2
	SENE00960	640	640
	BL-MMWT57-640	758	758
	BL-WTUSL 07	1116	1195
		2514	2593

Waschtisch 924 mm		Punkte	
1.5		PG 1	PG 2
	SENE00990	1090	1090
	BL-MMWT 57-900	798	798
	BL-WTUSL 02	1220	1305
		3108	3193

Hier bieten wir Ihnen eine große Auswahl an Formen und Größen von namhaften und bewährten Waschtisch-Herstellern an.

Kombinationsbeispiele

Waschtisch 1234 mm		Punkte	
2.2		PG 1	PG 2
	BL-SPS 20	1098	1098
	BL-MMWT 57-1210	909	909
	BL-WTUSL 04	1354	1450
		3361	3457

Doppelwaschtisch 1482 mm		Punkte	
3.2		PG 1	PG 2
	BL-SPS 21	1578	1578
	BL-MMDWT 57-1460	985	985
	BL-WTUSL 06	2288	2450
		4851	5013

2.3		PG 1	PG 2
	BL-SPS 17	1309	1309
	BL-MMWT 57-1210	909	909
	BL-WTUSL 04	1354	1450
		3572	3668

3.3		PG 1	PG 2
	BL-SPS 18	1878	1878
	BL-MMDWT 57-1460	985	985
	BL-WTUSL 06	2288	2450
		5151	5313

2.4		PG 1	PG 2
	BL-SPS 07	1785	1785
	BL-MMWT 57-1210	909	909
	BL-WTUSL 04	1354	1450
		4048	4144

3.4		PG 1	PG 2
	BL-SPS 09	2358	2358
	BL-MMDWT 57-1460	985	985
	BL-WTUSL 06	2288	2450
		5631	5793

2.5		PG 1	PG 2
	SENE00912	1235	1235
	BL-MMWT 57-1210	909	909
	BL-WTUSL 04	1354	1450
		3498	3594

3.5		PG 1	PG 2
	SDNE00915	1915	1915
	BL-MMDWT 57-1460	985	985
	BL-WTUSL 06	2288	2450
		5188	5350

Hier bieten wir Ihnen eine große Auswahl an Formen und Größen von namhaften und bewährten Waschtisch-Herstellern an.