

Möbel LETZ

Finden und Wohlfühlen



Typenplan

7040 von Pelipal - Mittelschrank Halifax Eiche mit Spiegeltür

Wichtiger Hinweis für Sie

Etwaige Hinweise des Herstellers in dieser Produktinformation, die sich auf die Gewährleistung beziehen, haben für Sie keinerlei Bindungswirkung und können von Ihnen ignoriert werden. Ihre gesetzlichen Gewährleistungsrechte als Verbraucher uns gegenüber, als Ihrem Verkäufer, werden dadurch in keiner Weise berührt oder eingeschränkt. Sie können sich wegen aller Mängel jederzeit an uns wenden. Darüber hinaus gehende Herstellergarantien bleiben

Schlangen, Deutschland

Möbel Letz GmbH
Am Gewerbepark 11
06895 Zahna-Elster

Tel.: 035383 - 6018 50

Fax.: 035383 - 6018 17

SERIE 7040

MADE IN GERMANY



SERIE 7040

Front und Korpus frei kombinierbar
Griff: Siehe Detailbeschreibung

Frontdekore (Waschtischunterschranke)

Melaminplatte mit Synchronpore und ABS-Kante

Alle abgebildeten Dekore mit Synchronpore

FEEL
nature



4400
Halifax Eiche quer
Nachbildung mit
Dekorverlauf

FEEL
nature



4402
Halifax Eiche quer
Nachbildung
Weiß Matt Select

FEEL
nature



4403
Halifax Eiche quer
NB Weiß Hoch-
glanz Select

FEEL
nature



4404
Halifax Eiche quer
NB Quarzgrau
Matt Select

FEEL
nature



4405
Halifax Eiche quer
NB Quarzgrau
Hochglanz Select

FEEL
nature



4406
Halifax Eiche quer
NB Schwarz Matt
Select

FEEL
nature



4409
Halifax Eiche quer
NB Kaschmir Matt
Select

FEEL
nature



4410
Halifax Eiche quer
NB Schilfgrün
Matt Select

FEEL
nature



4411
Halifax Eiche quer
NB Baltic Blau
Matt Select

Frontdekore (Beimöbel)

Melaminplatte mit Synchronpore und ABS-Kante

FEEL
nature



440
Halifax Eiche quer
Nachbildung mit
Synchronpore

Korpusdekore

FEEL
nature



450
Halifax Eiche quer
Nachbildung mit
Synchronpore

Glas-Waschtische



Optiwhite

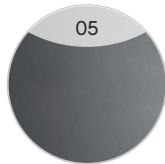

Metallic-Grau

Mineralmarmor-Waschtische



Weiß Glanz

Solid Surface-Waschtische



Weiß Matt

Griffe



Variante M2
Chrom Glanz



Variante C3
Schwarz Matt



Variante G3
Lederschlaufe, Textilleder



Waschtisch-Übersicht

Mineralmarmor-Waschtische

Breite 780 mm **BME015M78001**

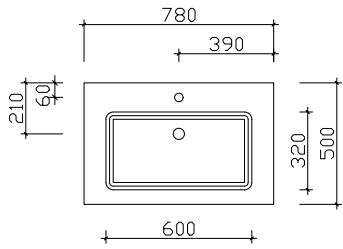

Breite 920 mm **BME015M92001**

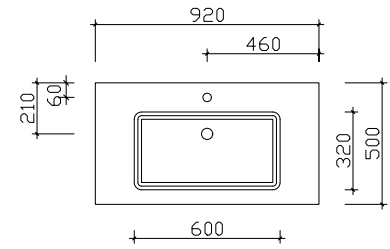

Breite 1220 mm **BME015M12201**

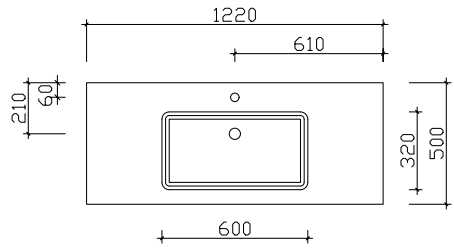

Breite 1530 mm **BMD015M15301**

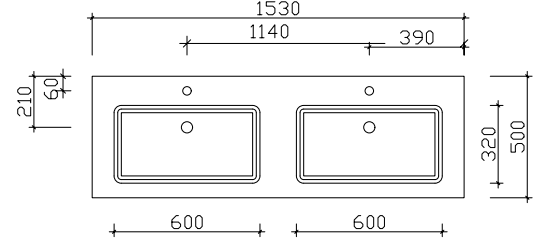

Glas-Waschtische

Breite 770 mm **BME014G77003 / BME014G77005**

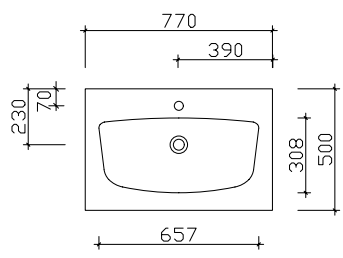

Breite 920 mm **BME014G92003 / BME014G92005**

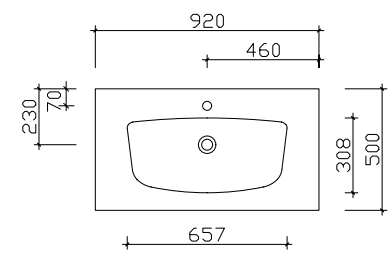

Breite 1220 mm **BME014G12203 / BME014G12205**

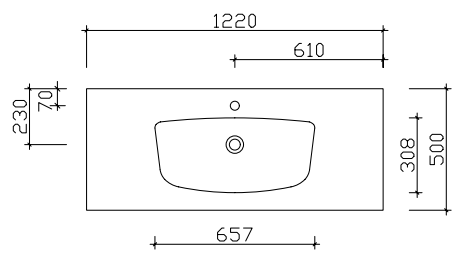

Breite 1520 mm **BMD014G15203 / BMD014G15205**

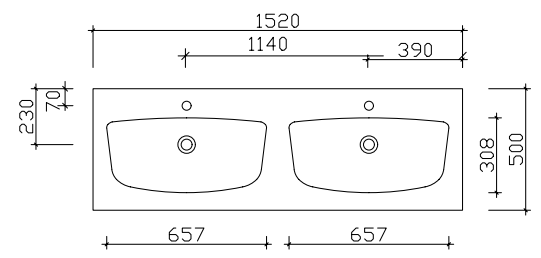

Waschtisch-Übersicht

Solid Surface-Waschtische

Breite 780 mm

BME015F78002

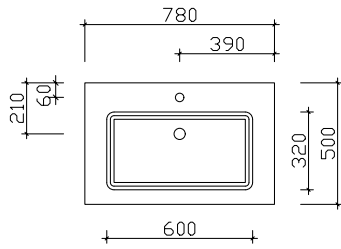

Breite 920 mm

BME015F92002

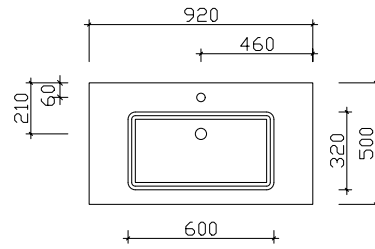

Breite 1220 mm

BME015F12202

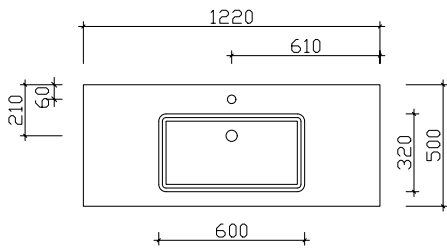

Breite 1530 mm

BMD015F15302

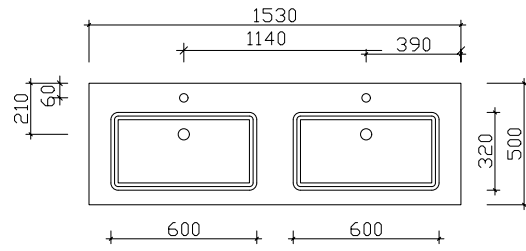

Spiegelschrank-Übersicht

SDEDS3515



Spiegelschrank doppelt verspiegelt , LEDplus fähiges Lichtprofil zur Innenausleuchtung und Fugenbeleuchtung

	Breite in mm
SEEDS3580	804
SEEDS3590	904
SEEDS3512	1204
SDEDS3515	1504

SERIE 7040

Hier bieten wir eine große Auswahl an Formen und Größen namhafter und bewährter Hersteller. Waschtisch-Artikel ohne Armatur.



Mineralmarmor-Waschtisch

Weiß (01)
mit Armaturbohrung und integriertem Überlauf

Schwarze Überlaufrosetten (ZDVROS03) optional im Zubehör bestellbar!

Höhe	Breite	Tiefe	Artikel-Nr.	Aufteilung Breite
20	780	500	BME015M78001	



Glaswaschtisch

Optiwhite (03) oder Metallic-Grau (05)
mit Armaturbohrung inkl. Clou-Überlaufsystem

Schwarze Abdeckung für Clou-Ablaufgarnitur (ZDV CLOUDS) optional im Zubehör bestellbar!

Höhe	Breite	Tiefe	Artikel-Nr.	Aufteilung Breite
12	770	500	BME014G77003	
12	770	500	BME014G77005	



Solid Surface Waschtisch

Weiß Matt (02), mit Armaturbohrung und integriertem Überlauf

Schwarze Überlaufrosetten (ZDVROS03) optional im Zubehör bestellbar!

Höhe	Breite	Tiefe	Artikel-Nr.	Aufteilung Breite
20	780	500	BME015F78002	

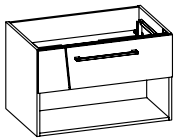

Waschtischunterschrank

1 Auszug, mit asymmetrischer Frontoptik
1 offenes Fach

Höhe	Breite	Tiefe	Artikel-Nr.	Aufteilung Breite
486	760	490	W03015M76L	

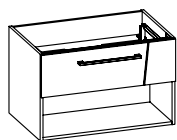

Waschtischunterschrank
 1 Auszug, mit asymmetrischer Frontoptik
 1 offenes Fach

Höhe	Breite	Tiefe	Artikel-Nr.	Aufteilung Breite
486	760	490	W03015M76R	



LED-Zusatzbeleuchtung
 für offenes Fach
 inkl. Bewegungssensor
 optional einsetzbar zu:
 W03015M76L und W03015M76R

12V
720LM
6,9W
6250K

Höhe	Breite	Tiefe	Artikel-Nr.	Aufteilung Breite
-	717		ZZB00276E	

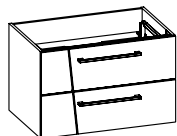

Waschtischunterschrank
 2 Auszüge, mit asymmetrischer Frontoptik

Höhe	Breite	Tiefe	Artikel-Nr.	Aufteilung Breite
486	760	490	W02015M76L	



Waschtischunterschrank
 2 Auszüge, mit asymmetrischer Frontoptik

Höhe	Breite	Tiefe	Artikel-Nr.	Aufteilung Breite
486	760	490	W02015M76R	



LED-Zusatzbeleuchtung
 für Frontfuge
 inkl. Bewegungssensor
 optional einsetzbar zu:
 W02015M76L und W02015M76R

12V
730LM
7,0W
6250K

Höhe	Breite	Tiefe	Artikel-Nr.	Aufteilung Breite
-	727		ZZB00376E	

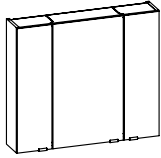

Spiegelschrank

inkl. LEDplus-fähiger Fugenbeleuchtung und Innenausleuchtung
 3 Drehtüren, doppelt verspiegelt, 6 Glaseinlegeböden
 Schalter/Steckdose
 Anschlag von links: L L R

12V
1342LM
11,8W
2900-6400K

Sensorschalter (ZCS005E) optional bestellbar zur Steuerung von LEDplus
 (Farbtemperaturwechsel bei Spiegelschränken)

Aufsatzleuchten optional bestellbar!

Höhe	Breite	Tiefe	Artikel-Nr.	Aufteilung Breite
700	804	170	SEEDS3580	200/400/200
-	-	-	ZCS005E	-



LED-Zusatzbeleuchtung

zur Waschplatzbeleuchtung
 optional einsetzbar zu:
 SEEDS3580

12V
358LM
2,8W
2900-6400K

Nicht separat bestellbar!

Höhe	Breite	Tiefe	Artikel-Nr.	Aufteilung Breite
-	650	-	ZWP00165E	-

Hier bieten wir eine große Auswahl an Formen und Größen namhafter und bewährter Hersteller. Waschtisch-Artikel ohne Armatur.



Mineralmarmor-Waschtisch

Weiß (01)

mit Armaturbohrung und integriertem Überlauf

Schwarze Überlaufrosetten (ZDVROS03) optional im Zubehör bestellbar!

Höhe	Breite	Tiefe	Artikel-Nr.	Aufteilung Breite
20	920	500	BME015M92001	



Glaswaschtisch

Optiwhite (03) oder Metallic-Grau (05)

mit Armaturbohrung inkl. Clou-Überlaufsystem

Schwarze Abdeckung für Clou-Ablaufgarnitur (ZDVCLOUS) optional im Zubehör bestellbar!

Höhe	Breite	Tiefe	Artikel-Nr.	Aufteilung Breite
12	920	500	BME014G92003	
12	920	500	BME014G92005	



Solid Surface Waschtisch

Weiß Matt (02), mit Armaturbohrung und integriertem Überlauf

Schwarze Überlaufrosetten (ZDVROS03) optional im Zubehör bestellbar!

Höhe	Breite	Tiefe	Artikel-Nr.	Aufteilung Breite
20	920	500	BME015F92002	

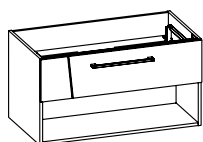

Waschtischunterschrank

1 Auszug, mit asymmetrischer Frontoptik

1 offenes Fach

Höhe	Breite	Tiefe	Artikel-Nr.	Aufteilung Breite
486	910	490	W03015M91L	

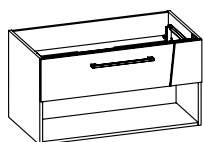

Waschtischunterschrank

1 Auszug, mit asymmetrischer Frontoptik

1 offenes Fach

Höhe	Breite	Tiefe	Artikel-Nr.	Aufteilung Breite
486	910	490	W03015M91R	

SERIE 7040

LED-Zusatzbeleuchtung
für offenes Fach
inkl. Bewegungssensor
optional einsetzbar zu:
W03015M91L und W03015M91R

12V
800LM
8,1W
6250K

Höhe	Breite	Tiefe	Artikel-Nr.	Aufteilung Breite
-	867		ZZB00291E	

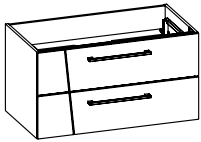

Waschtischunterschrank
2 Auszüge, mit asymmetrischer Frontoptik

Höhe	Breite	Tiefe	Artikel-Nr.	Aufteilung Breite
486	910	490	W02015M91L	



Waschtischunterschrank
2 Auszüge, mit asymmetrischer Frontoptik

Höhe	Breite	Tiefe	Artikel-Nr.	Aufteilung Breite
486	910	490	W02015M91R	

LED-Zusatzbeleuchtung
für Frontfuge
inkl. Bewegungssensor
optional einsetzbar zu:
W02015M91L und W02015M91R

12V
880LM
8,4W
6250K

Höhe	Breite	Tiefe	Artikel-Nr.	Aufteilung Breite
-	877		ZZB00391E	

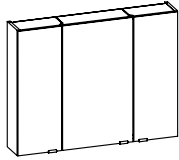

Spiegelschrank

inkl. LEDplus-fähiger Fugenbeleuchtung und Innenausleuchtung
 3 Drehtüren, doppelt verspiegelt, 6 Glaseinlegeböden
 Schalter/Steckdose
 Anschlag von links: L L R

12V
1342LM
11,8W
2900-6400K

Sensorschalter (ZCS005E) optional bestellbar zur Steuerung von LEDplus
 (Farbtemperaturwechsel bei Spiegelschränken)

Aufsatzleuchten optional bestellbar!

Höhe	Breite	Tiefe	Artikel-Nr.	Breite	Aufteilung Breite			
700	904	170	SEEDS3590		250/400/250			
-			ZCS005E					



LED-Zusatzbeleuchtung

zur Waschplatzbeleuchtung
 optional einsetzbar zu:
 SEEDS3590

12V
358LM
2,8W
2900-6400K

Nicht separat bestellbar!

Höhe	Breite	Tiefe	Artikel-Nr.	Breite	Aufteilung Breite			
-	650		ZWP00165E					

SERIE 7040

Hier bieten wir eine große Auswahl an Formen und Größen namhafter und bewährter Hersteller. Waschtisch-Artikel ohne Armatur.



Mineralmarmor-Waschtisch

Weiß (01)
mit Armaturbohrung und integriertem Überlauf

Schwarze Überlaufrosetten (ZDVROS03) optional im Zubehör bestellbar!

Höhe	Breite	Tiefe	Artikel-Nr.	Aufteilung Breite
20	1220	500	BME015M12201	



Glaswaschtisch

Optiwhite (03) oder Metallic-Grau (05)
mit Armaturbohrung inkl. Clou-Überlaufsystem

Schwarze Abdeckung für Clou-Ablaufgarnitur (ZDVCLOUS) optional im Zubehör bestellbar!

Höhe	Breite	Tiefe	Artikel-Nr.	Aufteilung Breite
12	1220	500	BME014G12203	
12	1220	500	BME014G12205	



Solid Surface Waschtisch

Weiß Matt (02), mit Armaturbohrung und integriertem Überlauf

Schwarze Überlaufrosetten (ZDVROS03) optional im Zubehör bestellbar!

Höhe	Breite	Tiefe	Artikel-Nr.	Aufteilung Breite
20	1220	500	BME015F12202	

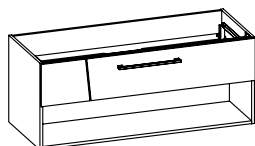

Waschtischunterschrank

1 Auszug, mit asymmetrischer Frontoptik
1 offenes Fach

Höhe	Breite	Tiefe	Artikel-Nr.	Aufteilung Breite
486	1210	490	W03015M12L	

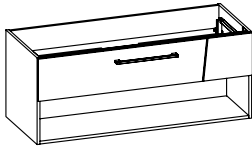

Waschtischunterschrank
1 Auszug, mit asymmetrischer Frontoptik
1 offenes Fach

Höhe	Breite	Tiefe	Artikel-Nr.	Aufteilung Breite
486	1210	490	W03015M12R	



LED-Zusatzbeleuchtung
für offenes Fach
inkl. Bewegungssensor
optional einsetzbar zu:
W03015M12L und W03015M12R

12V
1100LM
11,0W
6250K

Höhe	Breite	Tiefe	Artikel-Nr.	Aufteilung Breite
-	1167		ZZB00212E	

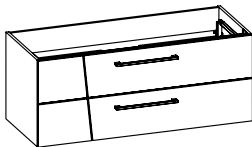

Waschtischunterschrank
2 Auszüge, mit asymmetrischer Frontoptik

Höhe	Breite	Tiefe	Artikel-Nr.	Aufteilung Breite
486	1210	490	W02015M12L	

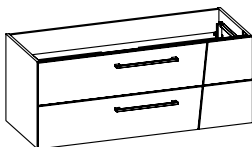

Waschtischunterschrank
2 Auszüge, mit asymmetrischer Frontoptik

Höhe	Breite	Tiefe	Artikel-Nr.	Aufteilung Breite
486	1210	490	W02015M12R	



LED-Zusatzbeleuchtung
für Frontfuge
inkl. Bewegungssensor
optional einsetzbar zu:
W02015M12L und W02015M12R

12V
1180LM
11,3W
6250K

Höhe	Breite	Tiefe	Artikel-Nr.	Aufteilung Breite
-	1177		ZZB00312E	

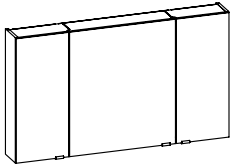

Spiegelschrank

inkl. LEDplus-fähiger Fugenbeleuchtung und Innenausleuchtung
 3 Drehtüren, doppelt verspiegelt, 6 Glaseinlegeböden
 Schalter/Steckdose
 Anschlag von links: L L R

12V
 1342LM
 11,8W
 2900-6400K

Sensorschalter (ZCS005E) optional bestellbar zur Steuerung von LEDplus
 (Farbtemperaturwechsel bei Spiegelschränken)

Aufsatzleuchten optional bestellbar!

Höhe	Breite	Tiefe	Artikel-Nr.	Aufteilung Breite
700	1204	170	SEEDS3512	300/600/300
-	-	-	ZCS005E	-



LED-Zusatzbeleuchtung

zur Waschplatzbeleuchtung
 optional einsetzbar zu:
 SEEDS3512

12V
 358LM
 2,8W
 2900-6400K

Nicht separat bestellbar!

Höhe	Breite	Tiefe	Artikel-Nr.	Aufteilung Breite
-	650	-	ZWP00165E	-

Hier bieten wir eine große Auswahl an Formen und Größen namhafter und bewährter Hersteller. Waschtisch-Artikel ohne Armatur.



Mineralmarmor-Doppelwaschtisch

Weiß (01)
mit 2 Armaturbohrungen und
2x integriertem Überlauf

Schwarze Überlaufrosetten (ZDVROS03) optional im Zubehör bestellbar!

Höhe	Breite	Tiefe	Artikel-Nr.	Aufteilung Breite
20	1530	500	BMD015M15301	



Glas-Doppelwaschtisch

Optiwhite (03) oder Metallic-Grau (05)
mit 2 Armaturbohrungen und 2 Clou-Überlaufsystemen

Schwarze Abdeckung für Clou-Ablaufgarnitur (ZDVCLOUS) optional im Zubehör bestellbar!

Höhe	Breite	Tiefe	Artikel-Nr.	Aufteilung Breite
12	1520	500	BMD014G15203	
12	1520	500	BMD014G15205	



Solid Surface Doppelwaschtisch

Weiß Matt (02), mit 2 Armaturbohrungen und
2x integriertem Überlauf

Schwarze Überlaufrosetten (ZDVROS03) optional im Zubehör bestellbar!

Höhe	Breite	Tiefe	Artikel-Nr.	Aufteilung Breite
20	1530	500	BMD015F15302	

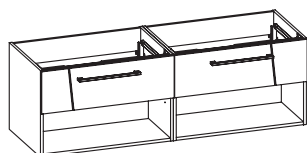

Waschtischunterschrank

2 Auszüge, mit asymmetrischer Frontoptik
2 offene Fächer

Höhe	Breite	Tiefe	Artikel-Nr.	Aufteilung Breite
486	1500	490	W97015M15L	

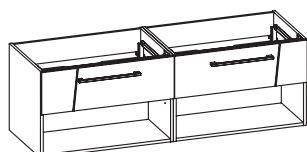

Waschtischunterschrank

2 Auszüge, mit asymmetrischer Frontoptik
2 offene Fächer

Höhe	Breite	Tiefe	Artikel-Nr.	Aufteilung Breite
486	1500	490	W97015M15R	



LED-Zusatzbeleuchtung
für offenes Fach
inkl. Bewegungssensor
optional einsetzbar zu:
W97015M15L und W97015M15R

12V
1560LM
12,48W
6250K

Beleuchtungs-Set beinhaltet 2 Lichtprofile

Höhe	Breite	Tiefe	Artikel-Nr.	Aufteilung Breite
-	667		ZZB00275E	

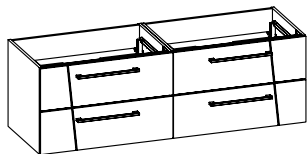

Waschtischunterschrank
4 Auszüge, mit asymmetrischer Frontoptik

Höhe	Breite	Tiefe	Artikel-Nr.	Aufteilung Breite
486	1500	490	W98015M15L	

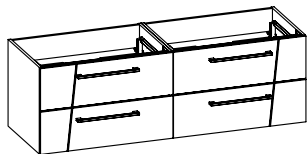

Waschtischunterschrank
4 Auszüge, mit asymmetrischer Frontoptik

Höhe	Breite	Tiefe	Artikel-Nr.	Aufteilung Breite
486	1500	490	W98015M15R	



LED-Zusatzbeleuchtung
für Frontfuge
inkl. Bewegungssensor
optional einsetzbar zu:
W98015M15L und W98015M15R

12V
1344LM
13,44W
6250K

Beleuchtungs-Set beinhaltet 2 Lichtprofile

Höhe	Breite	Tiefe	Artikel-Nr.	Aufteilung Breite
-	750		ZZB00375E	

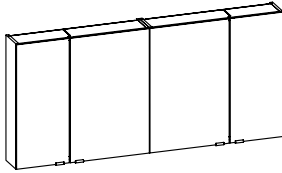

Spiegelschrank

inkl. LEDplus-fähiger Fugenbeleuchtung und Innenausleuchtung
 4 Drehtüren, doppelt verspiegelt, 8 Glaseinlegeböden
 Schalter/Steckdose
 Anschlag von links: L R L R

12V
1342LM
11,8W
2900-6400K

Sensorschalter (ZCS005E) optional bestellbar zur Steuerung von LEDplus
 (Farbtemperaturwechsel bei Spiegelschränken)

Aufsatzleuchten optional bestellbar! (2 Stück)

Höhe	Breite	Tiefe	Artikel-Nr.	Breite	Aufteilung Breite			
700	1504	170	SDEDS3515		300/450/450/300			
-			ZCS005E					



LED-Zusatzbeleuchtung

zur Waschplatzbeleuchtung
 optional einsetzbar zu:
 SDEDS3515

12V
358LM
2,8W
2900-6400K

Immer nur 2 Stück bestellbar!
Nicht separat bestellbar!

Höhe	Breite	Tiefe	Artikel-Nr.	Breite	Aufteilung Breite			
-	650		ZWP00165E					

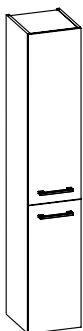

Hochschrank
2 Drehtüren, 4 Glaseinlegeböden

Bitte Türanschlag links (L), rechts (R) angeben!

Höhe	Breite	Tiefe	Artikel-Nr.		Aufteilung Höhe			
1680	300	170	HCT093017	L/R	960/720			
1680	300	330	HCT093033	L/R	960/720			
1680	300	430	HCT093043	L/R	960/720			

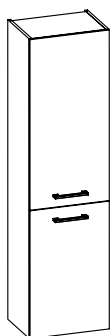

Hochschrank
2 Drehtüren, 4 Glaseinlegeböden

Bitte Türanschlag links (L), rechts (R) angeben!

Höhe	Breite	Tiefe	Artikel-Nr.		Aufteilung Höhe			
1680	450	170	HCT094517	L/R	960/720			
1680	450	330	HCT094533	L/R	960/720			
1680	450	430	HCT094543	L/R	960/720			

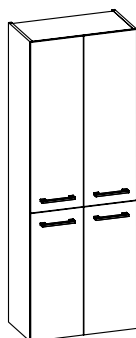

Hochschrank
4 Drehtüren, 4 Glaseinlegeböden

Höhe	Breite	Tiefe	Artikel-Nr.		Aufteilung Höhe			
1680	600	170	HCT096017		960/720			
1680	600	330	HCT096033		960/720			
1680	600	430	HCT096043		960/720			



Hochschrank
2 Drehtüren, 1 offenes Fach, 3 Glaseinlegeböden

Bitte Türanschlag links (L), rechts (R) angeben!

Höhe	Breite	Tiefe	Artikel-Nr.		Aufteilung Höhe			
1680	300	170	HCN063017	L/R	720/240/720			
1680	300	330	HCN063033	L/R	720/240/720			
1680	300	430	HCN063043	L/R	720/240/720			

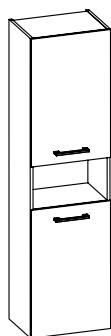

Hochschrank
2 Drehtüren, 1 offenes Fach, 3 Glaseinlegeböden

Bitte Türanschlag links (L), rechts (R) angeben!

Höhe	Breite	Tiefe	Artikel-Nr.		Aufteilung Höhe			
1680	450	170	HCN064517	L/R	720/240/720			
1680	450	330	HCN064533	L/R	720/240/720			
1680	450	430	HCN064543	L/R	720/240/720			

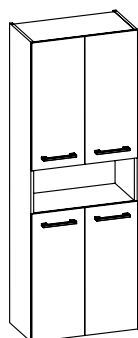

Hochschrank
4 Drehtüren, 1 offenes Fach, 3 Glaseinlegeböden

Höhe	Breite	Tiefe	Artikel-Nr.		Aufteilung Höhe			
1680	600	170	HCN066017		720/240/720			
1680	600	330	HCN066033		720/240/720			
1680	600	430	HCN066043		720/240/720			

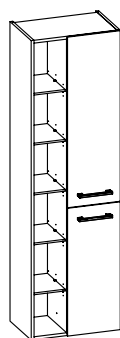

Hochschrankregal
offenes Fach mit Einlegeböden im Korpusdekor, 2 Drehtüren
5 Glaseinlegeböden, 1 fester Boden
Abb. zeigt rechts

Achtung: Der Türanschlag befindet sich immer auf der gegenüberliegenden Seite des offenen Regals!
Bitte Türanschlag links (L), rechts (R) angeben!

Höhe	Breite	Tiefe	Artikel-Nr.		Aufteilung Höhe			
1680	500	170	HCR025017	L/R	960/720			
1680	500	330	HCR025033	L/R	960/720			
1680	500	430	HCR025043	L/R	960/720			

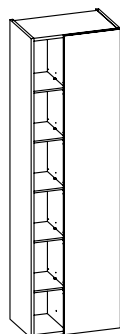

Hochschrankregal
offenes Fach mit Einlegeböden im Korpusdekor, 1 Drehtür, einfach verspiegelt
5 Glaseinlegeböden, 1 fester Boden
Abb. zeigt rechts

Achtung: Der Türanschlag befindet sich immer auf der gegenüberliegenden Seite des offenen Regals!
Bitte Türanschlag links (L), rechts (R) angeben!

Höhe	Breite	Tiefe	Artikel-Nr.		Aufteilung Höhe			
1680	500	170	HCR035017	L/R				
1680	500	330	HCR035033	L/R				
1680	500	430	HCR035043	L/R				

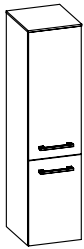

Midischrank
2 Drehtüren, 3 Glaseinlegeböden, inkl. Abdeckplatte

Bitte Türanschlag links (L), rechts (R) angeben!

Höhe	Breite	Tiefe	Artikel-Nr.		Aufteilung Höhe			
1210	300	170	MCT563017	L/R	720/480			
1210	300	330	MCT563033	L/R	720/480			
1210	300	430	MCT563043	L/R	720/480			

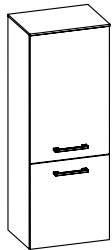

Midischrank
2 Drehtüren, 3 Glaseinlegeböden, inkl. Abdeckplatte

Bitte Türanschlag links (L), rechts (R) angeben!

Höhe	Breite	Tiefe	Artikel-Nr.		Aufteilung Höhe			
1210	450	170	MCT564517	L/R	720/480			
1210	450	330	MCT564533	L/R	720/480			
1210	450	430	MCT564543	L/R	720/480			

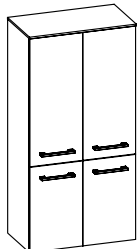

Midischrank
4 Drehtüren, 3 Glaseinlegeböden, inkl. Abdeckplatte

Höhe	Breite	Tiefe	Artikel-Nr.		Aufteilung Höhe			
1210	600	170	MCT566017		720/480			
1210	600	330	MCT566033		720/480			
1210	600	430	MCT566043		720/480			

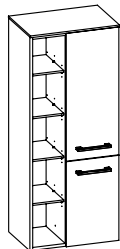

Midischrankregal
offenes Fach mit Einlegeböden im Korpusdekor, 2 Drehtüren
3 Glaseinlegeböden, 1 fester Boden
inkl. Abdeckplatte
Abb. zeigt rechts

Achtung: Der Türanschlag befindet sich immer auf der gegenüberliegenden Seite des offenen Regals!
Bitte Türanschlag links (L), rechts (R) angeben!

Höhe	Breite	Tiefe	Artikel-Nr.		Aufteilung Höhe			
1210	500	170	MCR525017	L/R	720/480			
1210	500	330	MCR525033	L/R	720/480			
1210	500	430	MCR525043	L/R	720/480			

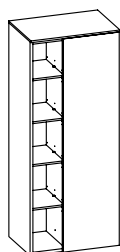

Midischrankregal

offenes Fach mit Einlegeböden im Korpusdekor, 1 Drehtür, einfach verspiegelt
 3 Glaseinlegeböden, 1 fester Boden
 inkl. Abdeckplatte
 Abb. zeigt rechts

**Achtung: Der Türanschlag befindet sich immer auf der gegenüberliegenden Seite des offenen Regals!
 Bitte Türanschlag links (L), rechts (R) angeben!**

Höhe	Breite	Tiefe	Artikel-Nr.		Aufteilung Höhe		PG 2	PG 3
1210	500	170	MCR545017		L/R	1472		
1210	500	330	MCR545033		L/R	1472		
1210	500	430	MCR545043		L/R	1472		

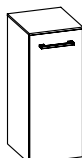

Unterschrank

1 Drehtür, 2 Glaseinlegeböden, inkl. Abdeckplatte

Bitte Türanschlag links (L), rechts (R) angeben!

Höhe	Breite	Tiefe	Artikel-Nr.		Aufteilung Höhe		PG 2	PG 3
730	300	170	UGT533017		L/R	634		
730	300	330	UGT533033		L/R	634		
730	300	430	UGT533043		L/R	634		

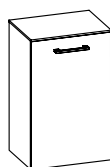

Unterschrank

1 Drehtür, 2 Glaseinlegeböden, inkl. Abdeckplatte

Bitte Türanschlag links (L), rechts (R) angeben!

Höhe	Breite	Tiefe	Artikel-Nr.		Aufteilung Höhe		PG 2	PG 3
730	450	170	UGT534517		L/R	705		
730	450	330	UGT534533		L/R	705		
730	450	430	UGT534543		L/R	705		

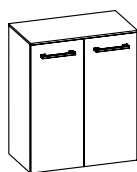

Unterschrank

2 Drehtüren, 2 Glaseinlegeböden, inkl. Abdeckplatte

Höhe	Breite	Tiefe	Artikel-Nr.		Aufteilung Höhe		PG 2	PG 3
730	600	170	UGT536017			985		
730	600	330	UGT536033			985		
730	600	430	UGT536043			985		



Hängeschrank

1 Drehtür, 2 Glaseinlegeböden

Bitte Türanschlag links (L), rechts (R) angeben!

Höhe	Breite	Tiefe	Artikel-Nr.		Aufteilung Höhe		PG 2	PG 3
700	300	140	OKT103014		L/R	535		
700	300	170	OKT103017		L/R	535		
700	300	330	OKT103033		L/R	535		

SERIE 7040

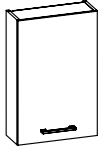

Hängeschrank
1 Drehtür, 2 Glaseinlegeböden

Bitte Türanschlag links (L), rechts (R) angeben!

Höhe	Breite	Tiefe	Artikel-Nr.		Aufteilung Höhe			
700	450	140	OKT104514	L/R				
700	450	170	OKT104517	L/R				
700	450	330	OKT104533	L/R				

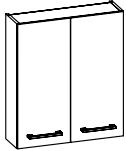

Hängeschrank
2 Drehtüren, 2 Glaseinlegeböden

Höhe	Breite	Tiefe	Artikel-Nr.		Aufteilung Höhe			
700	600	140	OKT106014					
700	600	170	OKT106017					
700	600	330	OKT106033					

Aufsatzleuchten und Kränze optional für Spiegelschränke (Leuchten nicht separat bestellbar)

	SEED S35 80	SEED S35 90	SEED S35 12	SDED S35 15
EB-LS-AF-600F	●	●	●	2●
EB-LS-AF-900F		●	●	●
EB-LS-AG-400F	●	●	●	2●
EB-LS-AG-600F	●	●	●	2●
EB-LS-AG-900F		●	●	
EB-LS-AM-400F	●	●	●	2●
EB-LS-AM-600F	●	●	●	2●
EB-LS-AM-900F		●	●	●
EB-LS-AM-1100F			●	●
EB-LS-AQ-600F	●	●	●	2●
EB-LS-AQ-900F		●	●	●
ZAL AUF 40 E	●	●	●	2●
ZAL AUF 60 E	●	●	●	2●
ZAL AUF 90 E		●	●	
ZAL AWF 40 E	●	●	●	2●
ZAL AWF 60 E	●	●	●	2●
ZAL AWF 90 E		●	●	●
ZAL AZF 40 E	●	●	●	2●
ZAL AZF 60 E	●	●	●	2●
ZAL AZF 90 E		●	●	●
ZAL BBF 60E	●	●	●	2●
ZAL BBF 90 E		●	●	●
ZAL BBF 11 E			●	●
ZAL BCF 60 E	●	●	●	2●
ZAL BCF 90 E		●	●	●
ZAL BCF 11 E			●	●
ZAKAYV18E-200-600F				
ZAKAYV18E-601-800F				
ZAKAYV18E-801-1000F	●	●		
ZAKAYV18E-1001-1200F				
ZAKAYV18E-1201-1400F			●	
ZAKAYV18E-1401-1600F				●
ZAKAYV18E-1601-1800F				
ZKB 01VC 79 E				
ZKB 02VC 11 E	●	●		
ZKB 03VC 14 E			●	
ZKB 04VC 18 E				●
ZKB 01VS 79 E				
ZKB 02VS 11 E	●	●		
ZKB 03VS 14 E			●	
ZKB 04VS 18 E				●
ZKB 06VC 18 E	●	●	●	●

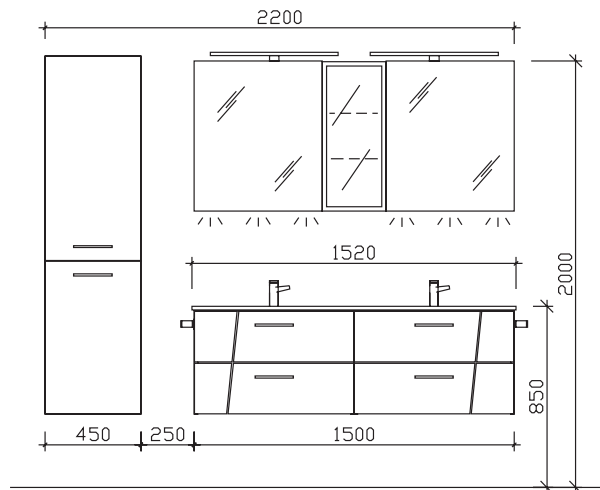

Maß in mm:
450/1520

Energieeffizienzangaben siehe Typenplan

Front: Halifax Eiche quer NB / Quarzgrau Matt Select (4404 -)
 Korpusfarbe: Halifax Eiche quer Nachbildung (450)
 Akzentfarbe: /
 Korpusausführung: Comfort E
 Schubkasten: Metallzarge mit Softeinzug
 WT-Plattenfarbe: /
 Stollenfarbe: /
 Griff/Knopf: C3 - Schwarz Matt
 Montage: wandhängend
 Archiv-Nr.: 1-7040-F6-2-Ret2

Comfort E

Pos.	Stk.	Artikel-Nr. / Anschlag	Beschreibung
1	1	BMD014G15205	Glas-Doppelwaschtisch Glas metallic-grau
2	1	W98015M15R	Waschtischunterschrank 4 Auszüge
3	2	SEAES3060	:L/R: Spiegelschrank 1-türig einfach verspiegelt
4	2	ZALAWF60E	Aufsatzleuchte LEDplus-fähig LED Schwarz Matt
5	2	ZWP00435E	LEDplus-fähige Zusatzbeleuchtung für Waschplatz
6	2	ZCS005E	LEDplus Sensorschalter
7	1	OKT073017	L/R Vitrinen-Hängeschrank inkl. LED-Spot mit Glastür
8	1	ZCS006E	LEDplus Sensorschalter
9	1	HCT094533	L/R Hochschrank 2 Drehtüren
10	1	ZDVSPSG2	Griffset für Spiegelschränke Schwarz
11	1	ZZB00375E	LED-Zusatzbeleuchtung für Frontfuge
12	2	ZHH00832	Handtuchhalter Schwarz Matt zur Korpusmontage
13	2	ZEHM37	Einhebelmischer Schwarz Matt

Änderungen und Irrtümer vorbehalten!

SERIE 7040

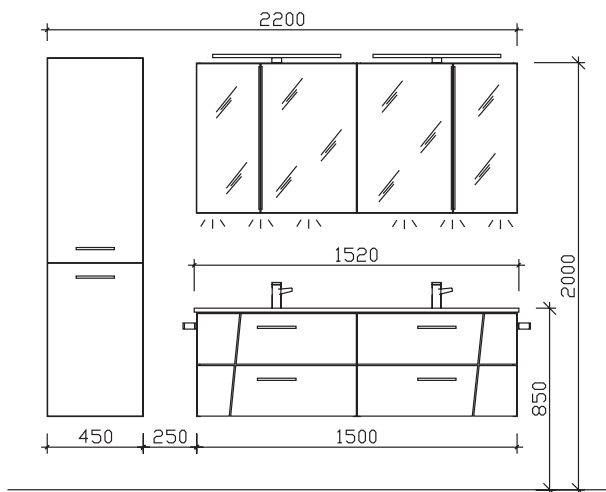

Maß in mm:

450/1530

Energieeffizienzangaben siehe Typenplan

Front: Halifax Eiche quer NB / Quarzgrau Matt Select (4404 -)
 Korpusfarbe: Halifax Eiche quer Nachbildung (450)
 Akzentfarbe: /
 Korpusausführung: Comfort E
 Schubkasten: Metallzarge mit Softeinzug
 WT-Plattenfarbe: /
 Stollenfarbe: /
 Griff/Knopf: C3 - Schwarz Matt
 Montage: wandhängend
 Archiv-Nr.: 1-7040-F5-2-Ret2

Comfort E

Pos.	Stk.	Artikel-Nr. / Anschlag	Beschreibung
1	1	BMD015F15302	Solid Surface Doppelwaschtisch
2	1	W98015M15R	Waschtischunterschrank 4 Auszüge
3	1	SDEDS3515	Spiegelschrank Doppelspiegel inkl. LED-Fugenbeleuchtung
4	2	ZDVROS03	Überlaufrosette Schwarz
5	2	ZALAWF60E	Aufsatzleuchte LEDplus-fähig LED Schwarz Matt
6	2	ZDVSPSG3	Griffset für Spiegelschränke Schwarz
7	2	ZWP00165E	LEDplus-fähige Zusatzbeleuchtung für Waschplatz
8	1	ZCS005E	LEDplus Sensorschalter
9	1	HCT094533	L/R Hochschrank 2 Drehtüren
10	1	ZZB00375E	LED-Zusatzbeleuchtung für Frontfuge
11	2	ZHH00832	Handtuchhalter Schwarz Matt zur Korpusmontage
12	2	ZEHM37	Einhebelmischer Schwarz Matt

Änderungen und Irrtümer vorbehalten!

Kombinationsbeispiele

Waschtisch 800 mm

1.1



SEEDS3580	1864
BME015M78001	750
W02015M76L	1698

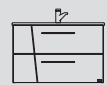

4312

1.2



SEEDS3580	1864
BME015M78001	750
W03015M76L	1266



3880

Waschtisch 920 mm

2.1



SEEDS3590	1922
BME015M92001	845
W02015M91L	1770

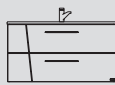

4537

2.2



SEEDS3590	1922
BME015M92001	845
W03015M91L	1348

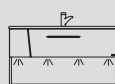

4115

Hier bieten wir Ihnen eine große Auswahl an Formen und Größen von namhaften und bewährten Waschtisch-Herstellern an.

Kombinationsbeispiele

Waschtisch 1220 mm

Doppelwaschtisch 1530 mm

3.1

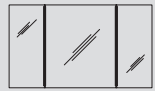

SEEDS3512	2138
BME015M12201	1190
W02015M12L	1955

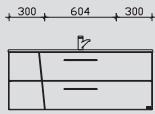

5283

4.1

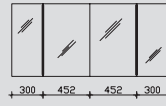

SDEDS3515	2795
BMD015M15301	1260
W98015M15L	3376

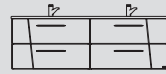

7431

3.2

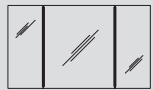

SEEDS3512	2138
BME015M12201	1190
W03015M12L	1468

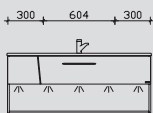

4796

4.2

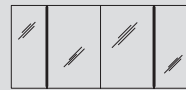

SDEDS3515	2795
BMD015M15301	1260
W97015M15L	2518



6573

Hier bieten wir Ihnen eine große Auswahl an Formen und Größen von namhaften und bewährten Waschtisch-Herstellern an.