

Möbel LETZ

Finden und Wohlfühlen



Typenplan

Sol von ANREI - Kommode Asteiche gebürstet

Wichtiger Hinweis für Sie

Etwaige Hinweise des Herstellers in dieser Produktinformation, die sich auf die Gewährleistung beziehen, haben für Sie keinerlei Bindungswirkung und können von Ihnen ignoriert werden. Ihre gesetzlichen Gewährleistungsrechte als Verbraucher uns gegenüber, als Ihrem Verkäufer, werden dadurch in keiner Weise berührt oder eingeschränkt. Sie können sich wegen aller Mängel jederzeit an uns wenden. Darüber hinaus gehende Herstellergarantien bleiben natürlich unberührt. Dieser Artikel wird hergestellt von Anrei - Reisinger Gesellschaft m.b.H., Markt 80, 4363

Möbel Letz GmbH
Am Gewerbepark 11
06895 Zahna-Elster

Tel.: 035383 - 6018 50

Fax.: 035383 - 6018 17

Betten

Produktbeschreibung

SOL

Massivholzprogramm

- Holzarten:** Asteiche gebürstet, Esche gebürstet, Zirbe, Astruss,
- Betten:** aus Massivholz gefertigt, Kopfhauptunterteile keilgezinkt
Betten mit massivem Kopfhaupt sind gänzlich metallfrei
- Ladenkonsole:** Ausführung massiv, Fronten mit Ledergriffen in „Rock“
Schubladen in Buche gezinkt





Betten

SOL

**Darstellung
Maße in cm**

Beschreibung

**Asteiche
gebürstet
Esche
gebürstet**

Zirbe

Astnuss



Bettanlage SOL 450

metallfreies Doppelbett
Kopfhaupt massiv

links + rechts seitlich angebaute Ladenkonsolen
Fronten mit Ledergriffe in „Rock“
nutzbare Höhe der Laden: ca. 7 cm
Bettseitenoberkante: 45 cm

Breite	Höhe	Tiefe	Matratzenmaß	Bestellnummer
267,8	93,0	210,5	160/200 cm	47 45 05
287,8	93,0	210,5	180/200 cm	47 45 06
307,8	93,0	210,5	200/200 cm	47 45 07

Aufpreis für Fußhaupt mit schwebendem Bettsockel



Bestellnummer

61



Betten

SOL

Darstellung
Maße in cm



Beschreibung

Doppelbett SOL 460

metallfreies Doppelbett
ohne Ladenkonsolen
Bettseitenoberkante: 45 cm
Überstand bei Kopfhaupt je Seite 10 cm

Asteiche
gebürstet
Esche
gebürstet

Zirbe

Astnuss

Breite	Höhe	Tiefe	Matratzenmaß	Bestellnummer
188,0	93,0	210,5	160/200 cm	47 46 05
208,0	93,0	210,5	180/200 cm	47 46 06
228,0	93,0	210,5	200/200 cm	47 46 07



Aufpreis für Fußhaupt mit schwebendem Bettsockel

Bestellnummer

61



Betten

SOL

Darstellung
Maße in cm

Beschreibung

Asteiche
gebürstet
Esche
gebürstet

Zirbe

Astnuss



Bettanlage SOL 455

Kopfhaupt gepolstert mit gesteppten Strahlen
Stoffbedarf: Matratzenbreite + 130 cm ohne Rapport, Stoffbedarf 140 cm

links + rechts seitlich angebaute Ladenkonsolen
Fronten mit Ledergriffe in „Rock“
nutzbare Höhe der Laden: ca. 7 cm
Bettseitenoberkante: 45 cm

Keine metallfreie Bettverbindung möglich!

Breite	Höhe	Tiefe	Matratzenmaße 160/200 cm
267,8	110,0	208,0	Bestellnummer
Stoff I / Kundenstoff			47 45 55
Stoff II			47 45 55
Leder			47 45 55

Breite	Höhe	Tiefe	Matratzenmaße 180/200 cm
287,8	110,0	208,0	Bestellnummer
Stoff I / Kundenstoff			47 45 56
Stoff II			47 45 56
Leder			47 45 56

Breite	Höhe	Tiefe	Matratzenmaße 200/200 cm
307,8	110,0	208,0	Bestellnummer
Stoff I / Kundenstoff			47 45 57
Stoff II			47 45 57
Leder			47 45 57

Überlängen für Bettseiten

für Matratzenlänge 210 cm und 220 cm

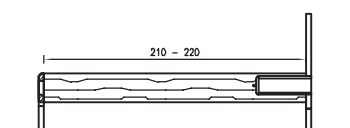

Bestellnummer
20

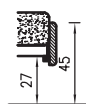

Variante 1

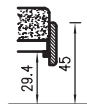

Variante 2

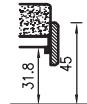

Variante 3

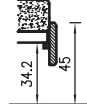

Variante 4

Betten mit höhenverstellbaren Auflageleisten

Standard: Bettseitenoberkante 45 cm



Betten

SOL

Darstellung
Maße in cm

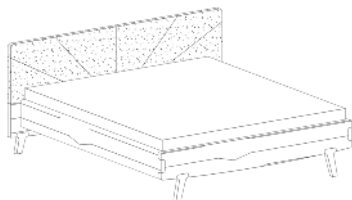

Beschreibung

Asteiche
gebürstet
Esche
gebürstet

Zirbe

Astnuss

Doppelbett SOL 465

ohne Ladenkonsolen

Kopfhaupt gepolstert mit gesteppten Strahlen

Stoffbedarf: Matratzenbreite + cm ohne Rapport, Stoffbedarf 140 cm

Bettseitenoberkante: 45 cm

Überstand bei Kopfhaupt je Seite 10 cm

Keine metallfreie Bettverbindung möglich!

Breite	Höhe	Tiefe	Matratzenmaße 160/200 cm
--------	------	-------	--------------------------

188,0 110,0 208,0

Bestellnummer

Stoff I / Kundenstoff

47 46 55

Stoff II

47 46 55

Leder

47 46 55

Breite	Höhe	Tiefe	Matratzenmaße 180/200 cm
--------	------	-------	--------------------------

208,0 110,0 208,0

Bestellnummer

Stoff I / Kundenstoff

47 46 56

Stoff II

47 46 56

Leder

47 46 56

Breite	Höhe	Tiefe	Matratzenmaße 200/200 cm
--------	------	-------	--------------------------

228,0 110,0 208,0

Bestellnummer

Stoff I / Kundenstoff

47 46 57

Stoff II

47 46 57

Leder

47 46 57

Aufpreis für Fußhaupt mit schwebendem Bettsockel

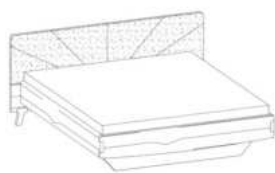

Bestellnummer

61

Aufpreis für Stützfuß (Mittelsteg)

in Buche massiv auf Wunsch

Standardausführung Kunststoff

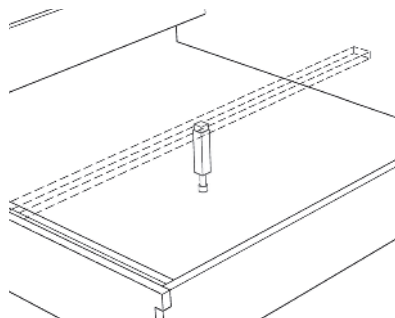

Bestellnummer

40



Beimöbel

Zubehör

SOL

Darstellung
Maße in cm

Beschreibung

Asteiche
gebürstet
Esche
gebürstet

Zirbe

Astnuss



Wandspiegel

in Rahmen gefasst
zur Wandmontage

Breite
43,2

Höhe
177,6

Tiefe
7,6

Bestellnummer
391/70 15 18



Wandspiegel

in Rahmen gefasst
zur Wandmontage

Breite
43,2

Höhe
113,6

Tiefe
7,6

Bestellnummer
391/70 15 12



Stummer Diener

mit abnehmbarer Ablageplatte

Breite
58,4

Höhe
121,5

Tiefe
58,4

Bestellnummer
111/70 60 20

Schränke

Produktbeschreibung

SOL

- Holzarten:** Asteiche gebürstet, Esche gebürstet Zirbe, Astnuss, alle Holzarten werden zum gleichen Preis gefertigt
- Schränke:** Tischlerplatte mit 3 mm HDF-Deckschicht massiv umleimt und furniert Außen- und Innenausführung in der jeweiligen Holzart, Innenfächer keilgezinkt Rückwände Sperrholzplatte 8 mm reinweiß lackiert Aufpreis für Rückwand furniert: siehe Zubehör Schränke
- Schrankvariante Dekor:** Mittelseiten, Böden, Rückwände, Fächer in Dekor Fronten, Außenseiten, Sockel Echtholz furniert
- Dekorvarianten:**
- o Topweiß 0112 FH passend zu ANREI Reinweiß
 - o Fresko 0071 FH passend zu ANREI Lichtgrau
 - o Taupe 27166 BS passend zu ANREI Steingrau

**Breiten-/ Höhen-/ Tiefenkürzungen ohne Mehrpreis möglich.
ACHTUNG: Höhen- und Breitenkürzung bei Sonnenfront nicht möglich!**

Alle Frontvarianten mit Griffblende quer, massiv

- Frontvarianten:**
- Holztüre: senkrecht furniert
 - Sonnenfront: strahlenförmig furniert mit betonten Fugen
 - Glastüren: auf MDF- Rahmen verklebt, Farben lt. Kollektion

Bei allen Frontvarianten Griffblende massiv und querlaufend

- Griffe:** Ledergriffe in nubuk rock

- Lieferung:** zerlegt und verpackt

- ACHTUNG:** **Möbelteile bei denen Kippgefahr besteht, sind grundsätzlich an der Wand zu befestigen.**



Drehtür-Schränke

5-türig

SOL

Darstellung
Maße in cm

Beschreibung

Asteiche gebürstet
Esche gebürstet
Zirbe, Astnuss

Innenausführung
Dekor

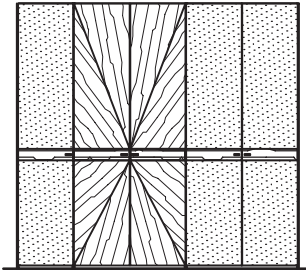

Drehtürschrank 5-türig

mit Ledergriffe in rock

3 x Farbglas
2 x Sonnenfront

links: 5 Innenfächer B=47,2 cm
mittig: 2 Innenfächer, 1 Kleiderstange B=96,2 cm
rechts: 2 Innenfächer, 1 Kleiderstange B=96,2 cm

Breite	Höhe	Tiefe
247,2	229,0	65,0
247,2	245,0	65,0

Bestellnummer
05 53 67
05 53 68

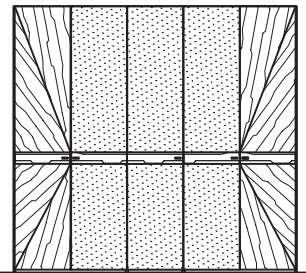

Drehtürschrank 5-türig

mit Ledergriffe in rock

2 x Sonnenfront
3 x Farbglas

links: 2 Innenfächer, 1 Kleiderstange B=96,2 cm
mitte: 5 Innenfächer B=47,2 cm
rechts: 2 Innenfächer, 1 Kleiderstange B=96,2 cm

Breite	Höhe	Tiefe
247,2	229,0	65,0
247,2	245,0	65,0

Bestellnummer
05 54 47
05 54 48

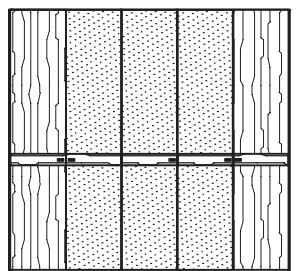

Drehtürschrank 5-türig

mit Ledergriffe in rock

2 x Holztüre senkrecht
3 x Farbglas

links: 2 Innenfächer, 1 Kleiderstange B=96,2 cm
mitte: 5 Innenfächer B=47,2 cm
rechts: 2 Innenfächer, 1 Kleiderstange B=96,2 cm

Breite	Höhe	Tiefe
247,2	229,0	65,0
247,2	245,0	65,0

Bestellnummer
05 57 67
05 57 68



Drehtür-Schränke

5-türig

SOL

Darstellung
Maße in cm

Beschreibung

Asteiche gebürstet
Esche gebürstet
Zirbe, Astnuss

Innenausführung
Dekor

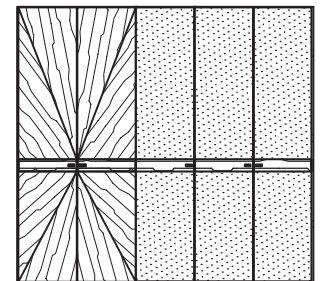

Drehtürschrank 5-türig

mit Ledergriffe in rock

2 x Sonnenfront

3 x Farbglas

links: 2 Innenfächer, 1 Kleiderstange B=96,2 cm

mitte: 5 Innenfächer B=47,2 cm

rechts: 2 Innenfächer, 1 Kleiderstange B=96,2 cm

Breite	Höhe	Tiefe
247,2	229,0	65,0
247,2	245,0	65,0

Bestellnummer

05 58 67

05 58 68

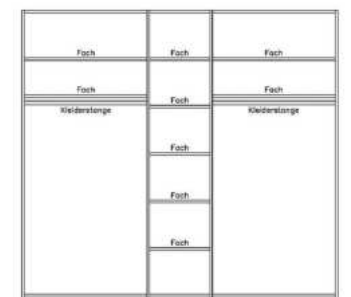

Inneneinteilung für Drehtürschrank 5-türig

(im Schrankpreis enthalten)

mittig:

5 Innenfächer

Drehtür-Schränke

6-türig

SOL

Darstellung
Maße in cm

Beschreibung

Asteiche gebürstet
Esche gebürstet
Zirbe, Astnuss

Innenausführung
Dekor

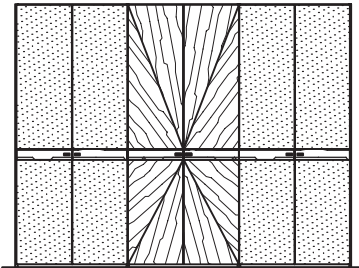

Drehtürschrank 6-türig

mit Ledergriffe in rock

4 x Farbglas
2 x Sonnenfront

links: 2 Innenfächer, 1 Kleiderstange B=96,2 cm
mitte: 5 Innenfächer B=96,2 cm
rechts: 2 Innenfächer, 1 Kleiderstange B=96,2 cm

Breite	Höhe	Tiefe
296,2	229,0	65,0
296,2	245,0	65,0

Bestellnummer
05 69 67
05 69 68

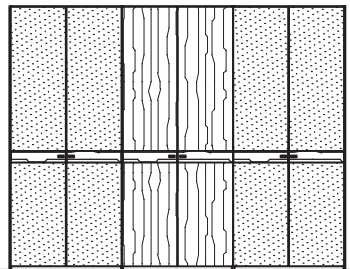

Drehtürschrank 6-türig

mit Ledergriffe in rock

2 x Holztüre senkrecht
4 x Farbglas

links: 2 Innenfächer, 1 Kleiderstange B=96,2 cm
mitte: 5 Innenfächer B=96,2 cm
rechts: 2 Innenfächer, 1 Kleiderstange B=96,2 cm

Breite	Höhe	Tiefe
296,2	229,0	65,0
296,2	245,0	65,0

Bestellnummer
05 68 67
05 68 68

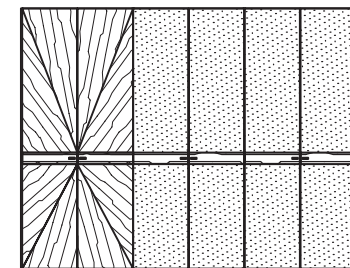

Drehtürschrank 6-türig

mit Ledergriffe in rock

2 x Sonnenfront
4 x Farbglas

links: 2 Innenfächer, 1 Kleiderstange B=96,2 cm
mitte: 5 Innenfächer B=96,2 cm
rechts: 2 Innenfächer, 1 Kleiderstange B=96,2 cm

Breite	Höhe	Tiefe
296,2	229,0	65,0
296,2	245,0	65,0

Bestellnummer
05 67 47
05 67 48



Drehtür-Schränke

6-türig

SOL

Darstellung
Maße in cm

Beschreibung

Asteiche gebürstet
Esche gebürstet
Zirbe, Astnuss

Innenausführung
Dekor

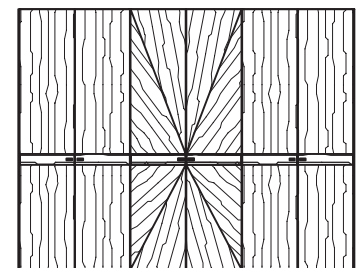

Drehtürschrank 6-türig

mit Ledergriffe in rock

4 x Holztüre senkrecht
2 x Sonnenfront

links: 2 Innenfächer, 1 Kleiderstange B=96,2 cm
mitte: 5 Innenfächer B=96,2 cm
rechts: 2 Innenfächer, 1 Kleiderstange B=96,2 cm

Breite	Höhe	Tiefe
296,2	229,0	65,0
296,2	245,0	65,0

Bestellnummer
05 63 57
05 63 58

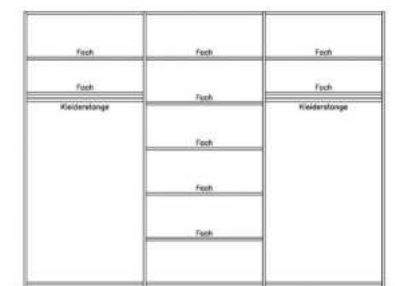

Inneneinteilung für Drehtürschrank 6-türig

(im Schrankpreis enthalten)

mittig:
5 Innenfächer



Drehtür-Schränke

Anbausystem für Drehtürschränke Grundelemente 1-türig

SOL

Darstellung Maße in cm			Bescheibung	Asteiche gebürstet Esche gebürstet Zirbe, Astnuss	Innenausführung Dekor							
			Drehtürschrank 1-türig Grundelement 1 x Farbglas mit Ledergriffe in rock 5 Innenfächer									
						<table border="1"> <thead> <tr> <th>Breite</th> <th>Höhe</th> <th>Tiefe</th> <th>Bestellnummer</th> </tr> </thead> <tbody> <tr> <td>51,0</td> <td>229,0</td> <td>65,0</td> <td>05 10 67</td> </tr> <tr> <td>51,0</td> <td>245,0</td> <td>65,0</td> <td>05 10 68</td> </tr> </tbody> </table>	Breite	Höhe	Tiefe	Bestellnummer	51,0	229,0
Breite	Höhe	Tiefe	Bestellnummer									
51,0	229,0	65,0	05 10 67									
51,0	245,0	65,0	05 10 68									

			Drehtürschrank 1-türig Grundelement 1 x Sonnenfront mit Ledergriffe in rock 5 Innenfächer									
<table border="1"> <thead> <tr> <th>Breite</th> <th>Höhe</th> <th>Tiefe</th> <th>Bestellnummer</th> </tr> </thead> <tbody> <tr> <td>51,0</td> <td>229,0</td> <td>65,0</td> <td>05 10 47</td> </tr> <tr> <td>51,0</td> <td>245,0</td> <td>65,0</td> <td>05 10 48</td> </tr> </tbody> </table>	Breite	Höhe				Tiefe	Bestellnummer	51,0	229,0	65,0	05 10 47	51,0
Breite	Höhe	Tiefe	Bestellnummer									
51,0	229,0	65,0	05 10 47									
51,0	245,0	65,0	05 10 48									

			Drehtürschrank 1-türig Grundelement 1 x Holztüre senkrecht mit Ledergriffe in rock 5 Innenfächer									
<table border="1"> <thead> <tr> <th>Breite</th> <th>Höhe</th> <th>Tiefe</th> <th>Bestellnummer</th> </tr> </thead> <tbody> <tr> <td>51,0</td> <td>229,0</td> <td>65,0</td> <td>05 10 77</td> </tr> <tr> <td>51,0</td> <td>245,0</td> <td>65,0</td> <td>05 10 78</td> </tr> </tbody> </table>	Breite	Höhe				Tiefe	Bestellnummer	51,0	229,0	65,0	05 10 77	51,0
Breite	Höhe	Tiefe	Bestellnummer									
51,0	229,0	65,0	05 10 77									
51,0	245,0	65,0	05 10 78									



Drehtür-Schränke

Anbausystem für Drehtürschränke Grundelemente 2-türig

SOL

Darstellung Maße in cm	Beschreibung	Asteiche gebürstet Esche gebürstet Zirbe, Astnuss	Innenausführung Dekor
---------------------------	--------------	---	--------------------------

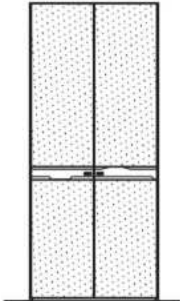

Drehtürschrank 2-türig

Grundelement

2 x Farbglas
mit Ledergriffe in rock

2 Innenfächer, 1 Kleiderstange

Breite	Höhe	Tiefe	Bestellnummer
100,0	229,0	65,0	05 20 67
100,0	245,0	65,0	05 20 68

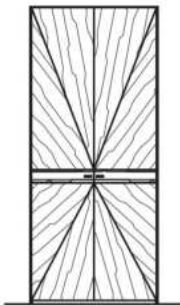

Drehtürschrank 2-türig

Grundelement

2 x Sonnenfront
mit Ledergriffe in rock

2 Innenfächer, 1 Kleiderstange

Breite	Höhe	Tiefe	Bestellnummer
100,0	229,0	65,0	05 20 47
100,0	245,0	65,0	05 20 48

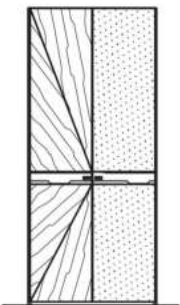

Drehtürschrank 2-türig

Grundelement

1 x Sonnenfront
1 x Farbglas
mit Ledergriffe in rock

2 Innenfächer, 1 Kleiderstange

Breite	Höhe	Tiefe	Bestellnummer
100,0	229,0	65,0	05 29 67
100,0	245,0	65,0	05 29 68

Drehtür-Schränke

Anbausystem für Drehtürschränke Grundelemente 2-türig

SOL

Darstellung Maße in cm			Beschreibung	Asteiche gebürstet Esche gebürstet Zirbe, Astnuss	Innenausführung Dekor
			Drehtürschrank 2-türig Grundelement 2 x Holztüre senkrecht mit Ledergriffe in rock 2 Innenfächer, 1 Kleiderstange		
			Breite	Höhe	Tiefe
100,0	229,0	65,0	05 20 77		
100,0	245,0	65,0	05 20 78		

			Drehtürschrank 2-türig Grundelement 1 x Farbglas 1 x Holztüre senkrecht mit Ledergriffe in rock 2 Innenfächer, 1 Kleiderstange		
Breite	Höhe	Tiefe	Front	Bestellnummer	
100,0	229,0	65,0	Farbglas li.	05 24 67	
100,0	245,0	65,0	Farbglas li.	05 24 68	
100,0	229,0	65,0	Farbglas re.	05 25 67	
100,0	245,0	65,0	Farbglas re.	05 25 68	

			Drehtürschrank 2-türig Grundelement 1 x Sonnenfront 1 x Holztüre senkrecht mit Ledergriffe in rock 2 Innenfächer, 1 Kleiderstange		
Breite	Höhe	Tiefe	Bestellnummer		
100,0	229,0	65,0	05 29 57		
100,0	245,0	65,0	05 29 58		





Anbau-Schränke

Anbausystem für Drehtürschränke

SOL

Anbauelemente 1-türig

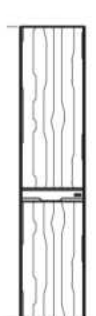
Darstellung Maße in cm		Beschreibung	Asteiche gebürstet Esche gebürstet Zirbe, Ästnuss	Innenausführung Dekor								
		<p>Anbauschrank 1-türig 1 x Farbglas mit Ledergriffe in rock</p> <p>Bei Bestellung bitte Türanschlag links oder rechts angeben!</p> <p>5 Innenfächer</p>										
					<table border="1"> <thead> <tr> <th>Breite</th> <th>Höhe</th> <th>Tiefe</th> <th>Bestellnummer</th> </tr> </thead> <tbody> <tr> <td>49,1</td> <td>229,0</td> <td>65,0</td> <td>05 11 67</td> </tr> <tr> <td>49,1</td> <td>245,0</td> <td>65,0</td> <td>05 11 68</td> </tr> </tbody> </table>	Breite	Höhe	Tiefe	Bestellnummer	49,1	229,0	65,0
Breite	Höhe	Tiefe	Bestellnummer									
49,1	229,0	65,0	05 11 67									
49,1	245,0	65,0	05 11 68									
		<p>Anbauschrank 1-türig 1 x Sonnenfront mit Ledergriffe in rock</p> <p>Bei Bestellung bitte Türanschlag links oder rechts angeben!</p> <p>5 Innenfächer</p>										
					<table border="1"> <thead> <tr> <th>Breite</th> <th>Höhe</th> <th>Tiefe</th> <th>Bestellnummer</th> </tr> </thead> <tbody> <tr> <td>49,1</td> <td>229,0</td> <td>65,0</td> <td>05 11 47</td> </tr> <tr> <td>49,1</td> <td>245,0</td> <td>65,0</td> <td>05 11 48</td> </tr> </tbody> </table>	Breite	Höhe	Tiefe	Bestellnummer	49,1	229,0	65,0
Breite	Höhe	Tiefe	Bestellnummer									
49,1	229,0	65,0	05 11 47									
49,1	245,0	65,0	05 11 48									
		<p>Anbauschrank 1-türig 1 x Holztüre senkrecht mit Ledergriffe in rock</p> <p>Bei Bestellung bitte Türanschlag links oder rechts angeben!</p> <p>5 Innenfächer</p>										
					<table border="1"> <thead> <tr> <th>Breite</th> <th>Höhe</th> <th>Tiefe</th> <th>Bestellnummer</th> </tr> </thead> <tbody> <tr> <td>49,1</td> <td>229,0</td> <td>65,0</td> <td>05 11 77</td> </tr> <tr> <td>49,1</td> <td>245,0</td> <td>65,0</td> <td>05 11 78</td> </tr> </tbody> </table>	Breite	Höhe	Tiefe	Bestellnummer	49,1	229,0	65,0
Breite	Höhe	Tiefe	Bestellnummer									
49,1	229,0	65,0	05 11 77									
49,1	245,0	65,0	05 11 78									



Anbau-Schränke

Anbausystem für Drehtürschränke Anbauelemente 2-türig

SOL

Darstellung Maße in cm			Beschreibung	Asteiche gebürstet Esche gebürstet Zirbe, Astnuss	Innenausführung Dekor
			<p>Anbauschränk 2-türig 2 x Farbglas mit Ledergriffe in rock</p> <p>2 Innenfächer, 1 Kleiderstange</p>		
Breite	Höhe	Tiefe	Bestellnummer		
98,1	229,0	65,0	05 21 67		
98,1	245,0	65,0	05 21 68		

			<p>Anbauschränk 2-türig 2 x Sonnenfront mit Ledergriffe in rock</p> <p>2 Innenfächer, 1 Kleiderstange</p>		
Breite	Höhe	Tiefe	Bestellnummer		
98,1	229,0	65,0	05 21 47		
98,1	245,0	65,0	05 21 48		

			<p>Anbauschränk 2-türig 1 x Sonnenfront 1 x Glasfront mit Ledergriffe in rock</p> <p>2 Innenfächer, 1 Kleiderstange</p>		
Breite	Höhe	Tiefe	Front	Bestellnummer	
98,1	229,0	65,0	Sonnenfront li.	05 26 67	
98,1	245,0	65,0	Sonnenfront li.	05 26 68	
98,1	229,0	65,0	Sonnenfront re.	05 27 67	
98,1	245,0	65,0	Sonnenfront re.	05 27 68	

Anbau-Schränke

Anbausystem für Drehtürschränke

SOL

Anbauelemente 2-türig

Darstellung Maße in cm	Beschreibung	Asteiche gebürstet Esche gebürstet Zirbe, Astnuss	Innenausführung Dekor
---------------------------	--------------	---	--------------------------



Anbauschränk 2-türig

2 x Holztüre senkrecht
mit Ledergriffe in rock

2 Innenfächer, 1 Kleiderstange

Breite	Höhe	Tiefe	Bestellnummer
98,1	229,0	65,0	05 21 77
98,1	245,0	65,0	05 21 78

Breite	Höhe	Tiefe	Front	Bestellnummer
--------	------	-------	-------	---------------

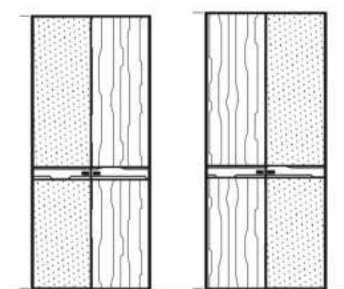

Anbauschränk 2-türig

1 Farbglas
1 Holztüre senkrecht
mit Ledergriffe in rock

2 Innenfächer, 1 Kleiderstange

98,1	229,0	65,0	Farbglas li.	05 22 67
98,1	245,0	65,0	Farbglas li.	05 22 68
98,1	229,0	65,0	Farbglas re.	05 23 67
98,1	245,0	65,0	Farbglas re.	05 23 68

Breite	Höhe	Tiefe	Bestellnummer
--------	------	-------	---------------

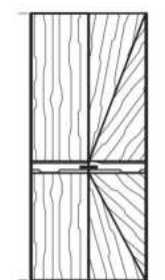

Anbauschränk 2-türig

1 Holztüre senkrecht
1 Sonnenfront
mit Ledergriffe in rock

2 Innenfächer, 1 Kleiderstange

98,1	229,0	65,0	05 26 57
98,1	245,0	65,0	05 26 58



Drehtür- Schränke

Produktbeschreibung
glatt

SOL

Holzarten: Asteiche gebürstet, Esche gebürstet Zirbe, Astnuss

Schränke: Tischlerplatte mit 3 mm HDF-Deckschicht massiv umleimt und furniert
Front senkrecht furniert
Außen- und Innenausführung in der gleichen Holzart, Fächer keilgezinkt
Rückwände Sperrholzplatte 8 mm reinweiß lackiert
Aufpreis für Rückwand furniert: siehe Zubehör Schränke
Alle Holzarten werden zum gleichen Preis gefertigt.

Breiten-/ Höhen-/ Tiefenkürzungen ohne Mehrpreis möglich.

Schrankvariante

Dekor: Mittelseiten, Böden, Rückwände, Fächer in Dekor
Fronten, Außenseiten, Sockel Echtholz furniert

Dekorvarianten:

- o Topweiß 0112 FH passend zu ANREI Reinweiß
- o Fresko 0071 FH passend zu ANREI Lichtgrau
- o Taupe 27166 BS passend zu ANREI Steingrau

mit Ledergriffe in nubuk rock

Lieferung: zerlegt und verpackt

ACHTUNG: **Möbelteile bei denen Kippgefahr besteht, sind grundsätzlich an der Wand zu befestigen.**



Ledergriffe



Drehtür-Schränke

glatt

SOL

Darstellung
Maße in cm

Beschreibung

Asteiche gebürstet
Esche gebürstet
Zirbe, Astnuss

Innenausführung
Dekor

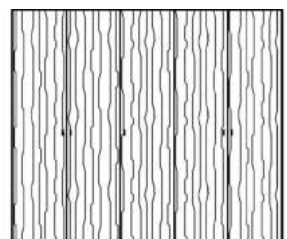

Drehtürschrank 5-türig

Front in Holz senkrecht
mit Ledergriffe in rock

links: 2 Innenfächer, 1 Kleiderstange B=96,2 cm
mitte: 5 Innenfächer B=47,2 cm
rechts: 2 Innenfächer, 1 Kleiderstange B=96,2 cm

Breite	Höhe	Tiefe
247,2	229,0	65,0
247,2	245,0	65,0

Bestellnummer
05 51 57
05 51 58

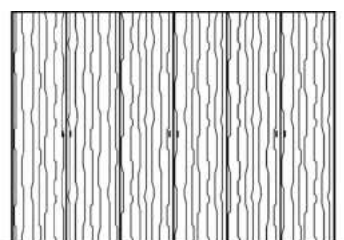

Drehtürschrank 6-türig

Front in Holz senkrecht
mit Ledergriffe in rock

links: 2 Innenfächer, 1 Kleiderstange B=96,2 cm
mitte: 5 Innenfächer B=96,2,2 cm
rechts: 2 Innenfächer, 1 Kleiderstange B=96,2 cm

Breite	Höhe	Tiefe
296,2	229,0	65,0
296,2	245,0	65,0

Bestellnummer
05 61 57
05 61 58

Drehtür-Schränke

Anbausystem für Drehtürschränke
Grundelemente glatt

SOL



Drehtürschrank 1-türig

Grundelement

Front in Holz senkrecht
mit Ledergriffe in rock

Bei der Bestellung Türanschlag (li od. re) angeben!
5 Innenfächer

Breite	Höhe	Tiefe
51,0	229,0	65,0
51,0	245,0	65,0

Front	Bestellnummer
Holz	05 10 57
Holz	05 10 58

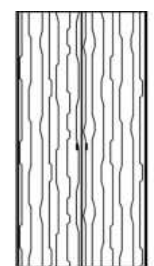

Drehtürschrank 2-türig

Grundelement

Front in Holz senkrecht
mit Ledergriffe in rock

2 Innenfächer, 1 Kleiderstange

Breite	Höhe	Tiefe
100,0	229,0	65,0
100,0	245,0	65,0

Front	Bestellnummer
Holz	05 20 57
Holz	05 20 58



Drehtür- Schränke

Anbausystem für Drehtürschränke Anbauelemente glatt

SOL

Darstellung
Maße in cm

Beschreibung

Asteiche gebürstet
Esche gebürstet
Zirbe, Astnuss

Innenausführung
Dekor



Anbauschrank 1-türig

Front in Holz senkrecht
mit Ledergriffe in rock

Bei der Bestellung Türanschlag (li od. re) angeben!

5 Innenfächer

Breite	Höhe	Tiefe	Front	Bestellnummer
49,1	229,0	65,0	Holz	05 11 57
49,1	245,0	65,0	Holz	05 11 58

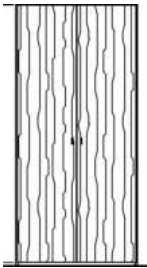

Anbauschrank 2-türig

Front in Holz senkrecht
mit Ledergriffe in rock

2 Innenfächer, 1 Kleiderstange

Breite	Höhe	Tiefe	Front	Bestellnummer
98,1	229,0	65,0	Holz	05 21 57
98,1	245,0	65,0	Holz	05 21 58

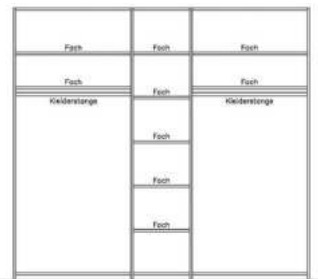

Inneneinteilung für Drehtürschrank 5-türig

(im Schrankpreis enthalten)

mittig:
5 Innenfächer

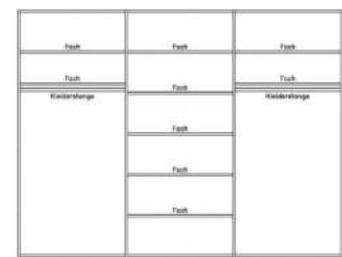

Inneneinteilung für Drehtürschrank 6-türig

(im Schrankpreis enthalten)

mittig:
5 Innenfächer