

# Möbel LETZ

*Finden und Wohlfühlen*



## Typenplan

Laredo von Candy Sleep - Polsterbett in Anilinleder dark-brown

### **Wichtiger Hinweis für Sie**

Etwaige Hinweise des Herstellers in dieser Produktinformation, die sich auf die Gewährleistung beziehen, haben für Sie keinerlei Bindungswirkung und können von Ihnen ignoriert werden. Ihre gesetzlichen Gewährleistungsrechte als Verbraucher uns gegenüber, als Ihrem Verkäufer, werden dadurch in keiner Weise berührt oder eingeschränkt. Sie können sich wegen aller Mängel jederzeit an uns wenden. Darüber hinaus gehende Herstellergarantien bleiben natürlich unberührt. Dieser Artikel wird hergestellt von Candy Sleep GmbH, Am Jägerheim 1c, 33378 Rheda-Wiedenbrück, Deutschland, [produktsicherheit@3c-gruppe.de](mailto:produktsicherheit@3c-gruppe.de)

Möbel Letz GmbH  
Am Gewerbepark 11  
06895 Zahna-Elster

Tel.: 035383 - 6018 50

Fax.: 035383 - 6018 17





Bett 180 x 200 cm, Hussenoptik glatt, Metallfuß 481 schwarz matt



[www.blauer-engel.de/uz148](http://www.blauer-engel.de/uz148)

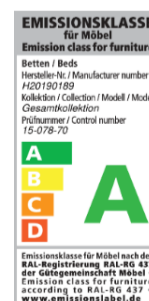

**Longlife**  
by 3C Care



## Aufbau und Bestellhinweise

- Kopfteil:** Standardausführung hinten unecht mit Spannstoff bezogen.  
**Gegen Aufpreis von hinten in Echtbezug möglich.**  
Aus ergonomisch geformtem PUR-Schaumstoff. Abdeckung aus Wattevlies. Weicher, lockerer Polsteraufbau, bei dem eine modellbedingte oder gestalterisch gewünschte Wellenbildung der Bezüge warentypisch ist.
- Fuß- & Seitenteil:** In Hussenverarbeitung, Befestigung durch Klett, Hussen sind nicht waschbar  
Standardausführung mit einer Husse in glatter Optik.  
**Gegen Aufpreis mit einer Husse in Biesen Optik möglich.**  
Tragende Teile des Gestells aus Massivholz und Holzwerkstoffen, Fläche mit Polserpappe verblendet.  
**Das Fuß- & Seitenteil kann in zwei verschiedenen Höhen (Style 18cm & Basic 25cm) bestellt werden.**
- Seitenlänge:** Standardausführung in der Länge 200 cm.  
**Gegen Aufpreis mit einer Überlänge von 220 cm möglich**
- Dekostoff** Das Modell kann in Dekostoff bestellt werden. Diese werden nicht auf Rapport verarbeitet.  
Die Preise entnehmen Sie bitte der PG 6 bzw. der PG 10.
- Sonstiges:** Alle Betten (außer Liegebreite 120cm) werden mit einem Mittelsteg ausgeliefert.  
Die Betten werden in zwei Collis ausgeliefert. Colli 1: Kopfteil / Colli 2: Fuß- und Seitenteil
- Polsterbett ohne Federholzrahmen und Matratze  
Alle verwendeten Materialien entsprechen den Anforderungen der DGM laut RAL GZ 430.
- Alle in der Preisliste genannten Werte sind ca. Maße in Zentimeter, ermittelt nach üblicher Messmethode (s. RAL-GZ 430) und im unbenutzten Neuzustand.  
Änderungen in Form, Farbe und Konstruktion im Rahmen des technischen Fortschritts behalten wir uns vor.
- Nahtverteilung:** Die Nahtverteilung kann bei Stoff-oder Lederverarbeitung unterschiedlich ausfallen.  
Die Verarbeitung von Zier-, Kapp- oder Doppelnähten kann in den Stoff- oder Ledervarianten unterschiedlich ausfallen.

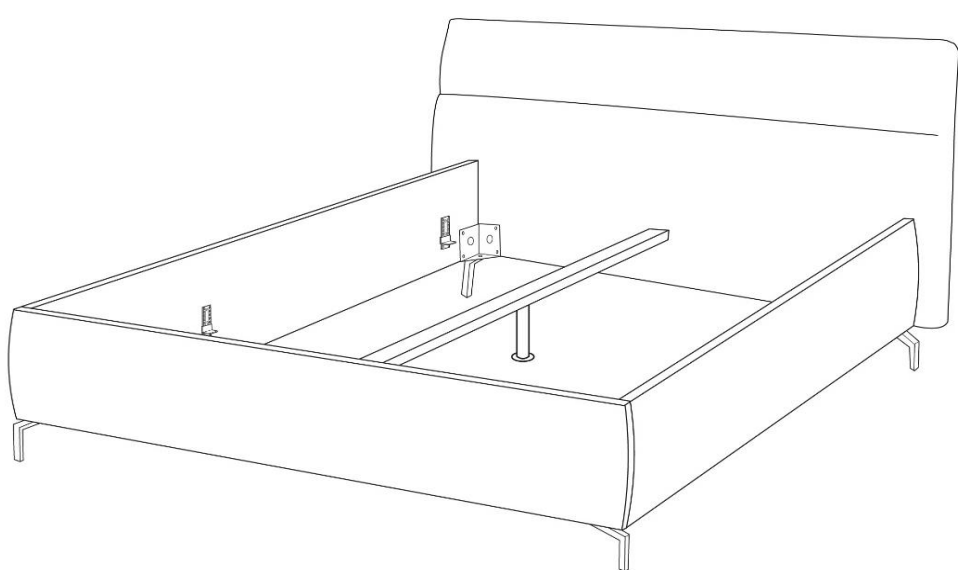

Nahtverteilung bei Stoffverarbeitung

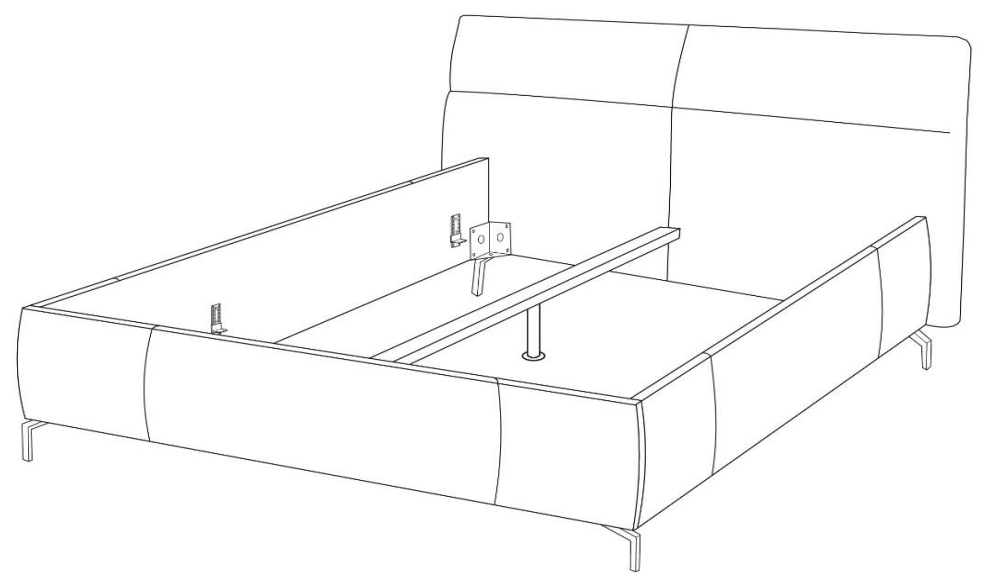

Nahtverteilung bei Lederverarbeitung



**697** (12 cm)  
**702** (15 cm)  
**283** (18 cm)  
 Chrom glänzend



**370** (12 cm)  
**704** (15 cm)  
**300** (18 cm)  
 Chrom matt



**245** (12 cm)  
**346** (15 cm)  
**284** (18 cm)  
 Schwarz matt

gegen Aufpreis - siehe Preisliste



**386** (12 cm)  
**387** (15 cm)  
**392** (18 cm)  
 Gold glänzend



**882** (12 cm)  
**883** (15 cm)  
**286** (18 cm)  
 Holz-Metall  
 Eiche geölt



**781** (12 cm)  
**782** (15 cm)  
**480** (18 cm)  
 Chrom glänzend



**799** (12 cm)  
**798** (15 cm)  
**482** (18 cm)  
 Chrom matt



**237** (12 cm)  
**236** (15 cm)  
**481** (18 cm)  
 Schwarz matt

gegen Aufpreis - siehe Preisliste



**974** (12 cm)  
**975** (15 cm)  
**976** (18 cm)  
 Holzfuß  
 Eiche geölt



**974** (12 cm)  
**975** (15 cm)  
**976** (18 cm)  
 Holzfuß  
 Buche schwarz

**Gegen Aufpreis:**

umlaufender Sockel in Schwarz (12 cm)



**Außenmaße:**

Kopfteil / Gesamtbreite:  
 200er : 223 cm  
 180er : 203 cm  
 160er : 183 cm  
 140er : 163 cm  
 120er : 143 cm

Liegefläche:  
 200er : 200x200 cm  
 180er : 200x180 cm  
 160er : 200x160 cm  
 140er : 200x140 cm  
 120er : 200x120 cm

Fuß- / Kopfteilhöhe:  
 18 cm : 105 cm  
 15 cm : 102 cm  
 12 cm : 99 cm

Fuß- / Bettseitenhöhe  
 Basic:  
 18 cm : 43 cm  
 15 cm : 40 cm  
 12 cm : 37 cm

Fuß- / Bettseitenhöhe  
 Style:  
 18 cm : 36 cm  
 15 cm : 33 cm  
 12 cm : 30 cm

Fußteil / Breite:  
 200er : 211 cm  
 180er : 191 cm  
 160er : 171 cm  
 140er : 151 cm  
 120er : 131 cm

Seitenteil / Länge:  
 Länge 200 : 228 / 229 cm  
 Überlänge 220 : 248 / 249 cm

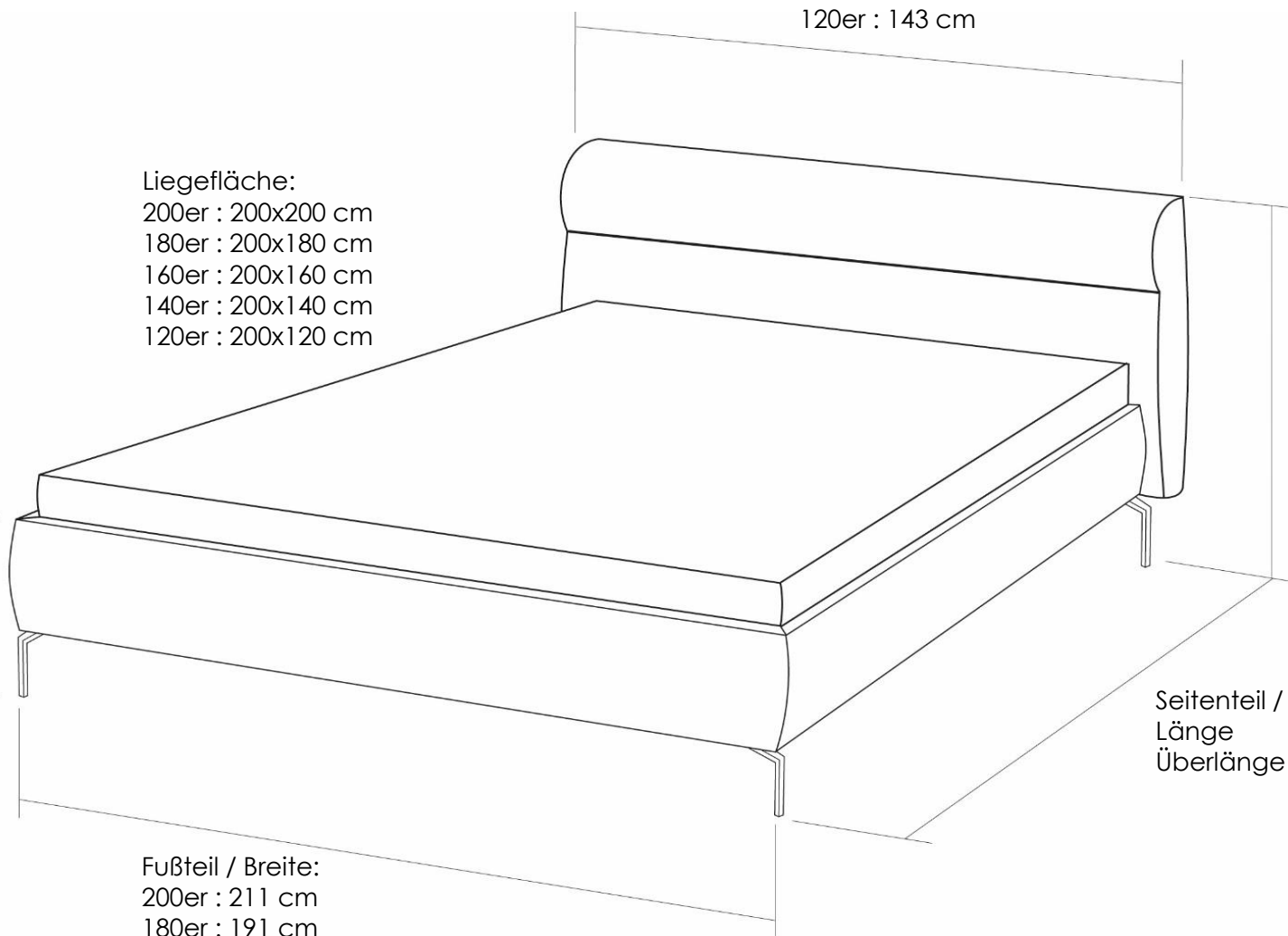

**Innenmaße:**

Beim Fuß- & Seitenteil Basic (25 cm) ist die Einlegetiefe in vier verschiedenen Höhen verstellbar.

Beim Fuß- & Seitenteil Style (18 cm) ist die Einlegetiefe in drei verschiedenen Höhen verstellbar.

Achtung! Beim Seitenteil Style ist das unterste Raster aufgrund der Bauhöhe nicht nutzbar.

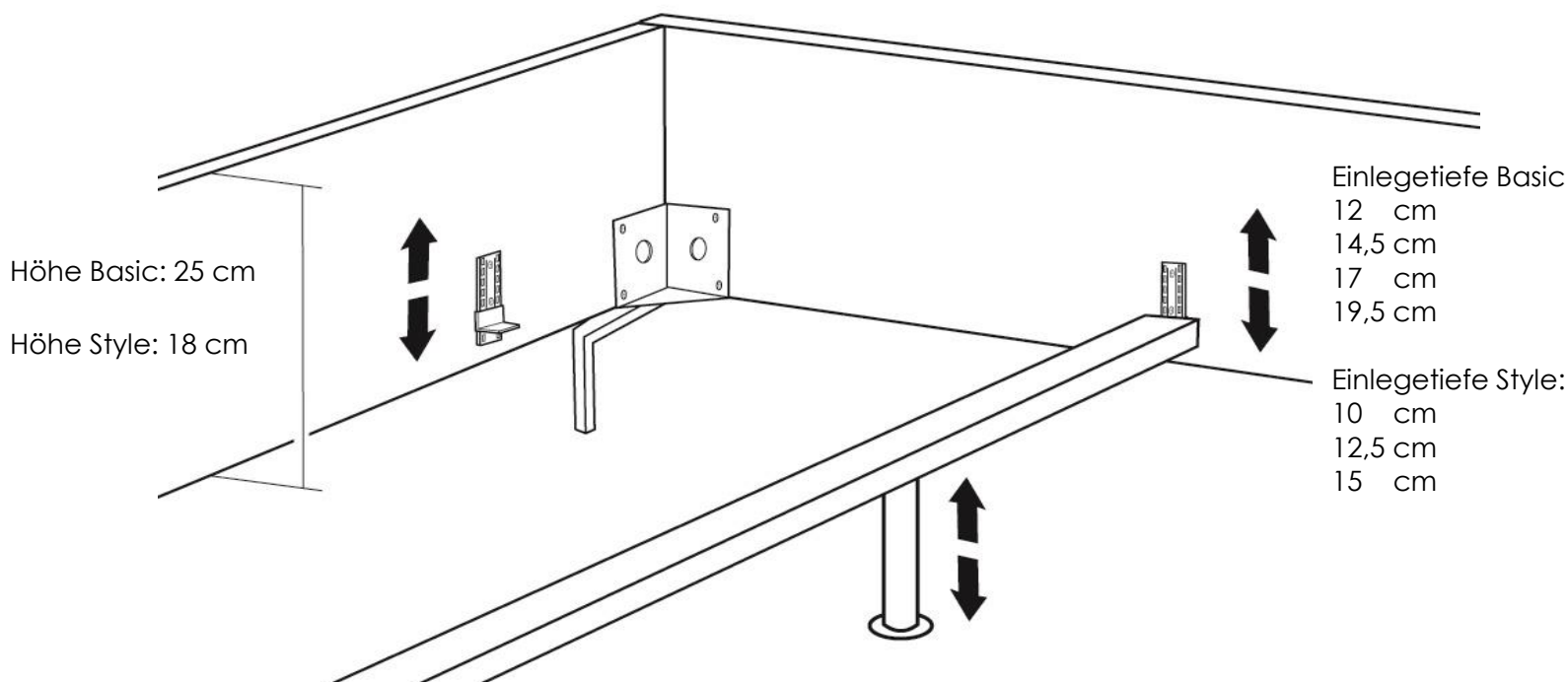

Zum sicheren Fixieren der Lattenroste werden serienmäßig vier Distanzhülsen und Schrauben mitgeliefert.

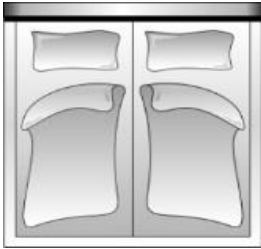
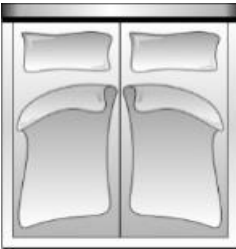
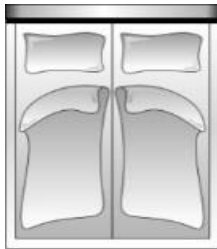
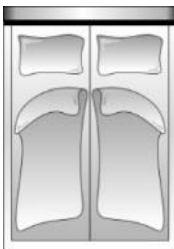

**mit Bettseite Basic (25 cm)**

<b>Maße (ca. cm)</b> Länge: 229 Breite: 163 - 223  Die Lieferung erfolgt in 2 Colli					
	<b>Art.-Nr.</b>	<b>90077</b>	<b>90076</b>	<b>90075</b>	<b>90074</b>
	<b>Maße B x L</b>	223 x 229	203 x 229	183 x 229	163 x 229
		Bett 200 Basic	Bett 180 Basic	Bett 160 Basic	Bett 140 Basic
Preisgruppe 6/Cord					
Preisgruppe 8					
Preisgruppe 10					
Preisgruppe D					
Preisgruppe H					
Preisgruppe J					
Preisgruppe T					
Preisgruppe X					
<b>Aufpreise</b>					
Kopfteil echt Stoff					
Kopfteil echt Leder					
Husse mit Biese					
Überlänge 220 cm					
<b>Aufpreise Füße</b>					
Metall gold					
Holz-Metall Eiche					
Holz Eiche					
Holz Buche					
Sockel schwarz					

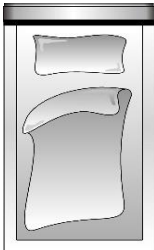
mit Bettseite Basic (25 cm)

<b>Maße (ca. cm)</b> Länge: 229 Breite: 143  Die Lieferung erfolgt in 2 Colli				
Art.-Nr.	<b>90110</b>			
Maße B x L	143 x 229			
	Bett 120 Basic			
Preisgruppe 6/Cord				
Preisgruppe 8				
Preisgruppe 10				
Preisgruppe D				
Preisgruppe H				
Preisgruppe J				
Preisgruppe T				
Preisgruppe X				
<b>Aufpreise</b>				
Kopfteil echt Stoff				
Kopfteil echt Leder				
Husse mit Biese				
Überlänge 220 cm				
<b>Aufpreise Füße</b>				
Metall gold				
Holz-Metall Eiche				
Holz Eiche				
Holz Buche				
Sockel schwarz				

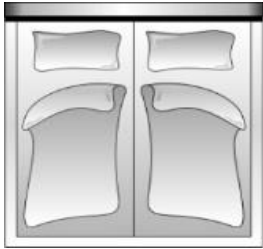
**mit Bettseite Style (18 cm)**

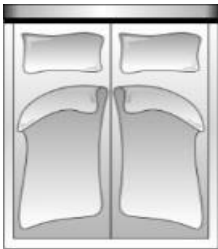
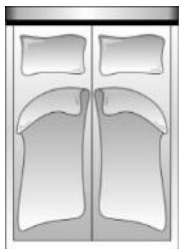
<b>Maße (ca. cm)</b> Länge: 228 Breite: 163 - 223  Die Lieferung erfolgt in 2 Colli					
	<b>Art.-Nr.</b>	<b>90069</b>	<b>90068</b>	<b>90067</b>	<b>90066</b>
	<b>Maße B x L</b>	223 x 228	203 x 228	183 x 228	163 x 228
		Bett 200 Style	Bett 180 Style	Bett 160 Style	Bett 140 Style
<b>Preisgruppe 6/Cord</b>					
<b>Preisgruppe 8</b>					
<b>Preisgruppe 10</b>					
<b>Preisgruppe D</b>					
<b>Preisgruppe H</b>					
<b>Preisgruppe J</b>					
<b>Preisgruppe T</b>					
<b>Preisgruppe X</b>					
<b>Aufpreise</b>					
Kopfteil echt Stoff					
Kopfteil echt Leder					
Husse mit Biese					
Überlänge 220 cm					
<b>Aufpreise Füße</b>					
Metall gold					
Holz-Metall Eiche					
Holz Eiche					
Holz Buche					
Sockel schwarz					

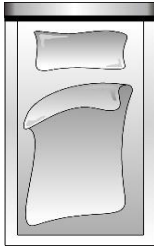

mit Bettseite Style (18 cm)

<b>Maße (ca. cm)</b> Länge: 228 Breite: 143  Die Lieferung erfolgt in 2 Colli				
Art.-Nr.	90111			
Maße B x L	143 x 228			
	Bett 120 Style			
Preisgruppe 6/Cord				
Preisgruppe 8				
Preisgruppe 10				
Preisgruppe D				
Preisgruppe H				
Preisgruppe J				
Preisgruppe T				
Preisgruppe X				
<b>Aufpreise</b>				
Kopfteil echt Stoff				
Kopfteil echt Leder				
Husse mit Biese				
Überlänge 220 cm				
<b>Aufpreise Füße</b>				
Metall gold				
Holz-Metall Eiche				
Holz Eiche				
Holz Buche				
Sockel schwarz				

Nur in Kombination mit dem Bettgestell bestellbar.

### Kopfteil

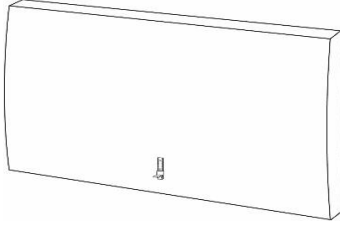
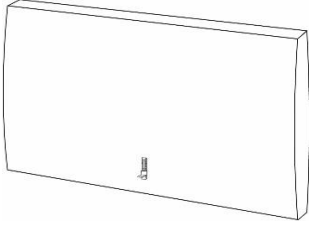
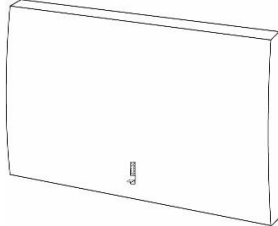
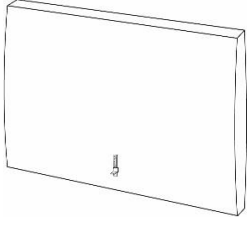
<b>Maße (ca. cm)</b> Breite: 163 - 223 Tiefe: 18				
	Art.-Nr.	<b>85760</b>	<b>85750</b>	<b>85740</b>
Maße B x H	223 x 87	203 x 87	183 x 87	163 x 87
	Kopfteil 200	Kopfteil 180	Kopfteil 160	Kopfteil 140
Preisgruppe 6/Cord				
Preisgruppe 8				
Preisgruppe 10				
Preisgruppe D				
Preisgruppe H				
Preisgruppe J				
Preisgruppe T				
Preisgruppe X				
<b>Aufpreise</b>				
Kopfteil echt Stoff				
Kopfteil echt Leder				

Modell: Laredo

Einzelemente



Nur in Kombination mit dem Bettgestell bestellbar.

### Kopfteil

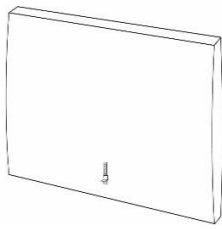
<b>Maße (ca. cm)</b> Breite: 143 Tiefe: 18				
Art.-Nr.	<b>85720</b>			
Maße B x H	143 x 87			
	Kopfteil 120			
Preisgruppe 6/Cord				
Preisgruppe 8				
Preisgruppe 10				
Preisgruppe D				
Preisgruppe H				
Preisgruppe J				
Preisgruppe T				
Preisgruppe X				
<b>Aufpreise</b>				
Kopfteil echt Stoff				
Kopfteil echt Leder				

Nur in Kombination mit dem Kopfteil bestellbar.

### Fuß- & Seitenteil Basic (25 cm)

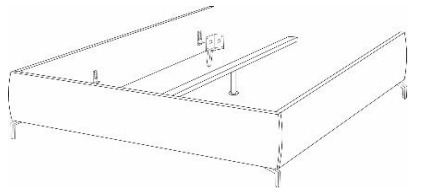
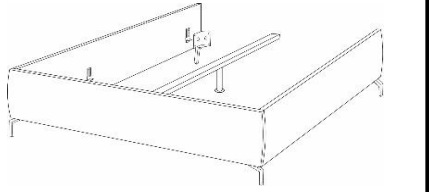
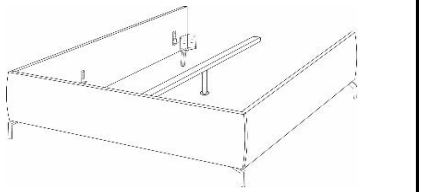
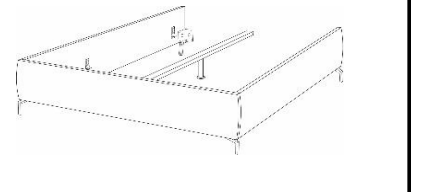
<b>Maße (ca. cm)</b> Tiefe: 211 Breite: 151 - 211				
	<b>Art.-Nr.</b>	<b>85661</b>	<b>85651</b>	<b>85641</b>
<b>Maße B x T</b>	211 x 211	191 x 211	171 x 211	151 x 211
	Fußteil 200 + Seitenteil Basic	Fußteil 180 + Seitenteil Basic	Fußteil 160 + Seitenteil Basic	Fußteil 140 + Seitenteil Basic
Preisgruppe 6/Cord				
Preisgruppe 8				
Preisgruppe 10				
Preisgruppe D				
Preisgruppe H				
Preisgruppe J				
Preisgruppe T				
Preisgruppe X				
<b>Aufpreise</b>				
Husse mit Biese				
Überlänge 220 cm				
<b>Aufpreise Füße</b>				
Metall gold				
Holz-Metall Eiche				
Holz Eiche				
Holz Buche				
Sockel schwarz				



Modell: Laredo

Einzelemente



Nur in Kombination mit dem Kopfteil bestellbar.

### Fuß- & Seitenteil Basic (25 cm)

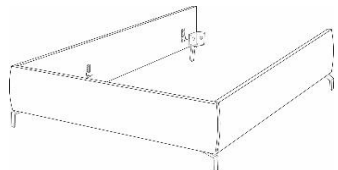
<b>Maße (ca. cm)</b> Tiefe: 211 Breite: 131				
Art.-Nr.	<b>85621</b>			
Maße B x T	131 x 211			
	Fußteil 120 + Seitenteil Basic			
Preisgruppe 6/Cord				
Preisgruppe 8				
Preisgruppe 10				
Preisgruppe D				
Preisgruppe H				
Preisgruppe J				
Preisgruppe T				
Preisgruppe X				
<b>Aufpreise</b>				
Husse mit Biесе				
Überlänge 220 cm				
<b>Aufpreise Füße</b>				
Metall gold				
Holz-Metall Eiche				
Holz Eiche				
Holz Buche				
Sockel schwarz				

Nur in Kombination mit dem Kopfteil bestellbar.

### Fuß- & Seitenteil Style (18cm)

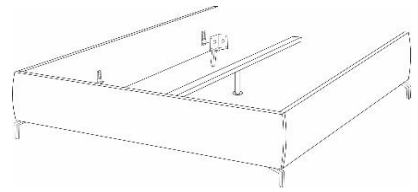
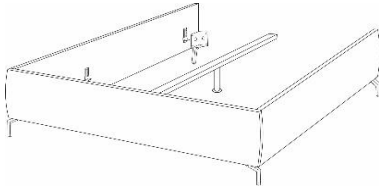
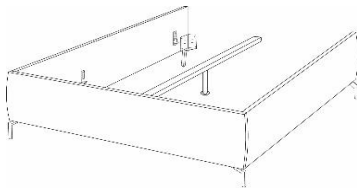
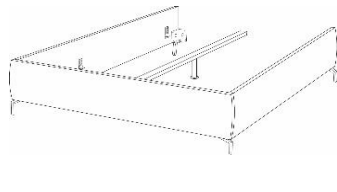
<b>Maße (ca. cm)</b> Tiefe: 210 Breite: 151 - 211				
	Art.-Nr.	<b>85660</b>	<b>85650</b>	<b>85640</b>
Maße B x T	211 x 210	191 x 210	171 x 210	151 x 210
	Fußteil 200 + Seitenteil Style	Fußteil 180 + Seitenteil Style	Fußteil 160 + Seitenteil Style	Fußteil 140 + Seitenteil Style
Preisgruppe 6/Cord				
Preisgruppe 8				
Preisgruppe 10				
Preisgruppe D				
Preisgruppe H				
Preisgruppe J				
Preisgruppe T				
Preisgruppe X				
<b>Aufpreise</b>				
Husse mit Biese				
Überlänge 220 cm				
<b>Aufpreise Füße</b>				
Metall gold				
Holz-Metall Eiche				
Holz Eiche				
Holz Buche				
Sockel schwarz				

Modell: Lardeo

Einzelemente





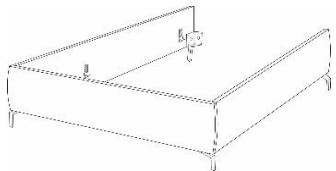

Nur in Kombination mit dem Kopfteil bestellbar.

### Fuß- & Seitenteil Style (18cm)

<b>Maße (ca. cm)</b> Tiefe: 210 Breite: 131				
Art.-Nr.	<b>85620</b>			
Maße B x T	131 x 210			
	Fußteil 120 + Seitenteil Style			
Preisgruppe 6/Cord				
Preisgruppe 8				
Preisgruppe 10				
Preisgruppe D				
Preisgruppe H				
Preisgruppe J				
Preisgruppe T				
Preisgruppe X				
<b>Aufpreise</b>				
Husse mit Biese				
Überlänge 220 cm				
<b>Aufpreise Füße</b>				
Metall gold				
Holz-Metall Eiche				
Holz Eiche				
Holz Buche				
Sockel schwarz				



Die Dekostoffe der PG 6 und PG 10 werden nicht auf Rapport verarbeitet.

				
Art.-Nr.	<b>75020</b>	<b>75030</b>	<b>75040</b>	<b>75130</b>
Maße B x H	40 x 40	50 x 50	60 x 60	60 x 40
	<b>Kissen klein</b> - 40 x 40 -  inklusive Füllung	<b>Kissen medium</b> - 50 x 50 -  inklusive Füllung	<b>Kissen groß</b> - 60 x 60 -  inklusive Füllung	<b>Kissen rechteckig medium</b> - 60 x 40 -  inklusive Füllung

Preisgruppe 6/Cord				
Preisgruppe 8				
Preisgruppe 10				
Preisgruppe D				
Preisgruppe H				
Preisgruppe J				
Preisgruppe T				
Preisgruppe X				



Die Dekostoffe der PG 6 und PG 10 werden nicht auf Rapport verarbeitet.

				
Art.-Nr.	<b>77130</b>	<b>77140</b>		
Maße B x H	75 x 75	95 x 95		
	<b>Flutterkissen quadratisch M medium</b> -75 x 75- inklusive Füllung	<b>Flutterkissen quadratisch L groß</b> -95 x 95- inklusive Füllung		

Preisgruppe 6/Cord				
Preisgruppe 8				
Preisgruppe 10				
Preisgruppe D				
Preisgruppe H				
Preisgruppe J				
Preisgruppe T				
Preisgruppe X				

**Sie sind anspruchsvoll? Gut so - Wir sind es auch!**

Daher legen wir großen Wert auf Haltbarkeit, Materialgüte, Langlebigkeit, Sicherheit und Gesundheitsverträglichkeit! Weil unsere Möbel den hohen Ansprüchen der Gütegemeinschaft Möbel e.V. gerecht werden ist unser gesamtes Sortiment mit dem Gütezeichen „Goldenes M“ und der höchstmöglichen Emissionsklasse A ausgezeichnet.



**Gütezeichen „Goldenes M“**

Fast 50 Jahre Forschung, Laborprüfungen, Praxistests, Vergleiche und wissenschaftlicher Austausch stecken hinter dem RAL Gütezeichen „Goldenes M“.

- Geprüfte Qualität nach Güte- und Prüfbestimmungen RAL-GZ 430
- Garantierte Sicherheit durch aufwendige Labor- und Funktionsprüfungen
- Gesundes Wohnen durch strenge Grenzwerte für Schadstoffe - zum Teil strenger als der Gesetzgeber vorschreibt, die in unabhängigen Prüflaboren festgelegt wurden

**Das „Goldene M“ bedeutet für den Möbelkäufer: Dies ist Qualität, auf die Sie sich verlassen können.**

**Emissionslabel**

Ein Expertenkreis der Deutschen Gütegemeinschaft Möbel e.V. hat in Zusammenarbeit mit führenden Prüfinstituten wie dem TÜV Rheinland, der LGA Nürnberg und dem ECO-Institut ein Emissionslabel für Möbel entwickelt.

- Das Label gibt dem Verbraucher Informationen zur Schadstoffemission und soll ihn vor gesundheitlichen Beeinträchtigungen schützen
- Das gesamte Sortiment ist nach diesen Richtlinien klassifiziert
- Der Nachweis der Klassifizierungen erfolgt aufgrund der Einhaltung der Vergabegrundlage mit entsprechenden Schadstoffprüfungen von neutralen Prüfinstituten auf Basis der Anforderungen nach RAL-GZ 430 oder derer des Blauen Engels.

**Unsere Produkte erfüllen die höchstmögliche Emissionsklasse „A“, was uns ein ruhiges Gewissen und Ihnen höchstmögliche Sicherheit in Bezug auf die Emissionswerte Ihres Polstermöbels bietet.**

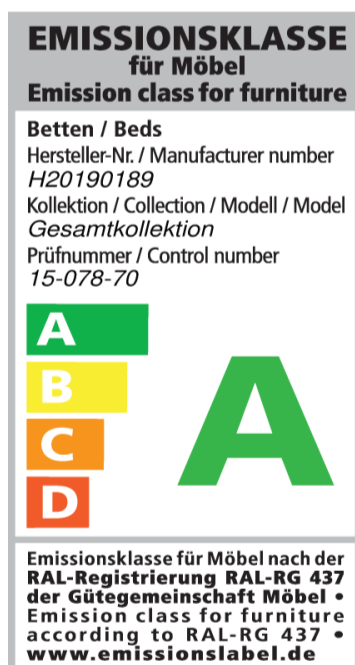

**Sie sind anspruchsvoll? Gut so - Wir sind es auch!**

Gerade in dem Bereich Leder ist uns ein verantwortungsbewusster Umgang mit Umwelt und Gesundheit sehr wichtig. Unsere Leder sind mit dem „Blauen Engel“ ausgezeichnet, da wir gezielt gesundheitlich unbedenkliche Polsterleder für unsere Möbel auswählen.

Damit unsere Kunden lange Freude an Ihrer Ledergarnitur haben, bieten wir nun die Möglichkeit bis zu 4 Wochen nach dem Kauf des Möbels einen zusätzlichen 5-Jahres-LONGLIFE-Service abzuschließen.



[www.blauer-engel.de/uz148](http://www.blauer-engel.de/uz148)



**Blauer Engel - Umweltfreundliche Polsterleder**

Der Blaue Engel für emissionsarme Polsterleder signalisiert, dass bei den ausgezeichneten Ledern die Umwelt- und Gesundheitsbelastungen von der Produktion über die gesamte Nutzungsdauer, bis hin zur Verwertung und Entsorgung minimiert sind.

Folgende Lederqualitäten sind mit dem Blauen Engel ausgezeichnet:

Cento  
Dickleder Torero  
Life-Line  
Nature

**Der Blaue-Engel ist das weltweit erfolgreichste Umweltzeichen mit einer Markenbekanntheit von 92%!**

**5-Jahres-LONGLIFE-Service.**

Mit den richtigen Reinigungs- und Pflegemitteln erhalten Sie den Wert Ihres Polstermöbels und haben lange Freude daran. Als Teil dieses 5-Jahres-LONGLIFE-Service erhalten Sie eine professionelle, telefonische Beratung, gratis Spezialprodukte und einen kostenlosen Support.

Dieser Service kann für folgende Lederqualitäten abgeschlossen werden:

Cento  
Dickleder Torero  
Mercury

**Der 5-Jahres-LONGLIFE-Service bietet Sicherheit für ein Polsterleder, dass besonders langlebig und einfach zu pflegen ist!**

Weitere Informationen finden Sie unter [www.3c-care.de](http://www.3c-care.de)



**Was ist OEKO-TEX®**

Zahlreiche unserer Stoffe und Polstermaterialien sind mit dem STANDARD 100 by OEKO-TEX® Label ausgezeichnet. Ist ein textiler Artikel mit diesem Label ausgezeichnet, können Sie sich darauf verlassen, dass dieser Stoff bzw. das Polstermaterial auf Schadstoffe geprüft wurde und der Artikel somit gesundheitlich unbedenklich ist.

**Die Angaben welche unserer Bezugstoffe zertifiziert sind und weitere hilfreiche Informationen finden Sie auf unserer Homepage unter <https://www.candy-sleep.de/bezeuge/stoffe/>**



(Beispiellabel)

Die Auszeichnungen bietet Ihnen folgende Vorteile:

- STANDARD 100 by OEKO-TEX® gehört zu den weltweitbekanntesten Labels für schadstoffgeprüfte Textilien. Es steht für Kundenvertrauen und hohe Produktsicherheit.
- Die Prüfung wird von unabhängigen OEKO-TEX® Instituten auf der Grundlage eines umfangreichen OEKO-TEX® Kriterienkataloges durchgeführt.
- Sie berücksichtigen im Prüfverfahren zahlreiche sowohl reglementierte wie nicht-reglementierte Substanzen, die der menschlichen Gesundheit schaden könnten.
- Vielfach gehen die gesetzten Grenzwerte für den STANDARD 100 über nationale und internationale Vorgaben hinaus.
- Der Kriterienkatalog wird mindestens einmal jährlich aktualisiert und um neue wissenschaftliche Erkenntnisse oder gesetzliche Vorgaben erweitert.



**Wir sind ein klimaneutraler Möbelhersteller (bilanziell und durch CO<sub>2</sub>-Zertifikate)**

Wir können mit Stolz sagen, dass wir von der DGM als klimaneutraler Hersteller ausgezeichnet wurden. Unser Handeln orientiert sich stets am ressourcenschonenden Umgang, um so die Lebensgrundlagen von Menschen, Tieren und Pflanzen zu schützen und zu erhalten. Bei 3C ist Nachhaltigkeit nicht nur ein Werbeversprechen - die Entwicklung nachhaltiger Produkte ist für uns eine Selbstverständlichkeit.