

Möbel LETZ

Finden und Wohlfühlen



Typenplan

Easymax von MONDO - Einzelbett in Schiefergrau-Kernussbaum

Wichtiger Hinweis für Sie

Etwaige Hinweise des Herstellers in dieser Produktinformation, die sich auf die Gewährleistung beziehen, haben für Sie keinerlei Bindungswirkung und können von Ihnen ignoriert werden. Ihre gesetzlichen Gewährleistungsrechte als Verbraucher uns gegenüber, als Ihrem Verkäufer, werden dadurch in keiner Weise berührt oder eingeschränkt. Sie können sich wegen aller Mängel jederzeit an uns wenden. Darüber hinaus gehende Herstellergarantien bleiben natürlich unberührt. Dieser Artikel wird hergestellt von Loddenkemper Raumsysteme GmbH & Co. KG, Am Landhagen 85, 59302 Oelde, Deutschland, info@loddenkemper.de

Möbel Letz GmbH
Am Gewerbepark 11
06895 Zahna-Elster

Tel.: 035383 - 6018 50

Fax.: 035383 - 6018 17

TYPENLISTE

MADE IN GERMANY

GÜLTIG AB 01.09.2024

Wegen unterschiedlicher MwSt.-Sätze, Transport- und Abwicklungskosten hat außerhalb Deutschlands die jeweilige nationale Preisliste Gültigkeit.

MONDO[®]

Easymax



Stand: 010920 24

Das bietet MONDO Easymax:

- Schrankhöhen 222,9, 238,9 und 264,5 cm
- Schrankbreiten ca. 40, 50, 80, 100, 150 und 200 cm
- Dreh- und Falttüren
- Schränke ohne oder mit 2, 3 oder 4 Schubkästen
- Ecklösungen, Regale und begehbare Schrankräume
- Seitenwange, Kranzprofile
- Verschiedene Frontvarianten
- 10 Lackausführungen wählbar
- Eine Ausführung in Holznachbildung
- Schwebetürenschränke 2 +3 türlich
- Kombinationsschränke
- Höhen 222,9 + 238,9 cm
- optional Kranzprofile mit + ohne Beleuchtung
- Betten 4-fach höhenverstellbar
- Bettbreiten: 90, 120, 120, 140, 160, 180 + 200 cm
- Holz- Polsterkopfteile
- Komfortbettseitenhöhe
- Zahlreiche Bettfußvarianten
- breites Spektrum an Konsolen und Kommoden
- Schranktiefe Kommoden
- Diverse Sonderanfertigungen
- Umfangreiches Zubehör

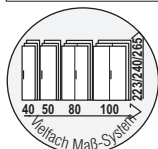

**Vielfalt-
Maß-System**

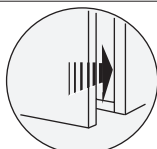

**Drehtüren mit
integrierter
Dämpfung**



**Schubkästen mit
Selbsteinzug und
Dämpfung**

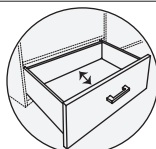

**Schubkästen mit
Vollauszug**

Qualität

Hochwertige Materialien, sorgfältige Verarbeitung und intelligente Funktionen garantieren dauerhaften Komfort. Innovative Techniken, zeitgemäßes Design und funktionelle Detaillösungen belegen den hohen Anspruch von MONDO.

www.mondo-moebel.de

Farb- und Modellabweichungen bzw. die Korrektur von irrtümlichen Angaben behalten wir uns vor.

Inhaltsverzeichnis Easymax:

100 (Schrank) Ausführungen & Kranzprofile	Seiten:
100 (Schrank) Griffauswahl	4
100 (Schrank) Abbildungen: Kranzprofile, Seitenwangen & Griffe	5
100 (Schrank) Standardschränke	6
100 (Schrank) Anbausystem	7+8
100 (Schrank) Seitenwangen, Kranzprofile und Kranzprofilbeleuchtungen	9 - 24
100 (Schrank) Spiegel- Glastüren, Fronten in Furnier + durable Rückwand	25
100 (Schrank) Sonderanfertigungen	26
100 (Schrank) Innenausstattung und Zubehör	27
100 (Schrank) begehbare Schrankraum	28 + 29
200 (Schwebetürenschränke) Ausführungen & Griffe	30 - 32
200 (Schwebetürenschränke) 2-türig	34
200 (Schwebetürenschränke) 3-türig	35
200 (Schwebetürenschränke) Innenausstattung und Zubehör	36 + 37
400 (Kombinationsschränke) Ausführungen & Kranzprofile	38 + 39
400 (Kombinationsschränke) Griffe	41
400 (Kombinationsschränke) 2-türiger Schwebetürenschränk	42
400 (Kombinationsschränke) 3-türiger Schwebetürenschränk	43
400 (Kombinationsschränke) Innenausstattung und Zubehör	44
300 (Betten & Beimöbel) Ausführungen & Griffe	45 + 46
300 (Betten & Beimöbel) Einzelbetten	48
300 (Betten & Beimöbel) Doppelbetten	49 + 50
300 (Betten & Beimöbel) Komforteinzelbetten	51 + 52
300 (Betten & Beimöbel) Komfortdoppelbetten	53 + 54
300 (Betten & Beimöbel) Bettfüße	55 + 56
300 (Betten & Beimöbel) Matratzen	57
300 (Betten & Beimöbel) Federholzrahmen	58
300 (Betten & Beimöbel) Konsolen & Kommoden	58 - 60
300 (Betten & Beimöbel) Komfortkommoden in Schranktiefe	61 - 74
300 (Betten & Beimöbel) Abdeckblätter, Wandborde, Siegel & Sonderanfertigungen	75 - 77
300 (Betten & Beimöbel) Innenausstattung für Komfortkommoden	78
	79

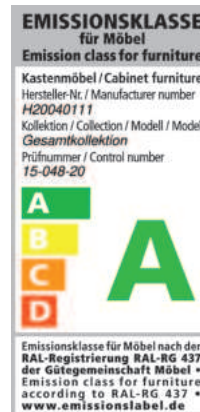

Die mit dem Emissionslabel gekennzeichneten Modelle entsprechen der Vergabegrundlage für das Emissionslabel der Deutschen Gütegemeinschaft Möbel e.V. in der jeweiligen Kategorie.

Montage- und Planungshinweise

Bitte beachten Sie beim Aufbau unbedingt die Montageanweisung für Ihre neuen Möbel. Der Aufbau und die Montage dürfen ausschließlich durch autorisiertes Fachpersonal erfolgen. Bitte planen Sie für Einbauten in der Höhe und Breite zusätzlich 2 cm Luft für eine einwandfreie Montage ein! Klären Sie elektrische Vorleistungen für Anschluss- und Gerätetechnik.

Wandmontage

Das mitgelieferte Befestigungsmaterial (Dübel, Schrauben) ist ausschließlich für die Befestigung von Bauteilen an Beton und/oder festem Mauerwerk geeignet. Bei abweichender Beschaffenheit (z.B. Gipskarton- oder Leichtbauwände) ist eine andere, der Belastung angemessene Befestigung bauseits vorzunehmen. Alle Möbel, die im Gebrauch einen Kippmoment verursachen, müssen aus Sicherheitsgründen an der Wand befestigt werden.

Beleuchtungen

Der Austausch von fest verbauten Beleuchtungen ist nicht zu empfehlen, da der Ausbau zu Beschädigungen an der Ware führen kann. Dieses Produkt enthalten Lichtquellen der Energieeffizienzklasse F

Farb- und Modellabweichungen bzw. die Korrektur von irrtümlichen Angaben behalten wir uns vor.

Ausführungen:

Front

Lack matt **PG1**
Lack Hochglanz **PG1**
Silea HNB **PG1**

Furnier **gegen Aufpreis**

Korpus (Schrank & Regale): - Absetzung:

Lack matt **PG1**
Lack Hochglanz **PG1**
Silea HNB **PG1**

Furnier **PG2**

Kranzfarbe (Seitenwangen & Kranzprofil):

Lack matt **PG1**
Lack Hochglanz **PG1**
Silea HNB **PG1**

Furnier **PG2**

Innenausführungen: Lack Biancoweiß matt
Lack Schiefergrau matt



lackierte Fronten - Farbe: innen wie außen, innen immer Lack matt
furnierte + foliierte Fronten - innen wie außen
Schubkasteninnenkorpus - Dekor Moon Grey

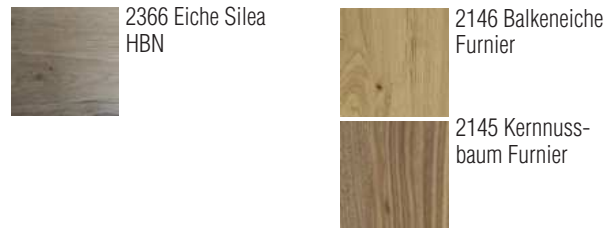

Seitenwangen, Kranzprofile + Kranzbeleuchtungen

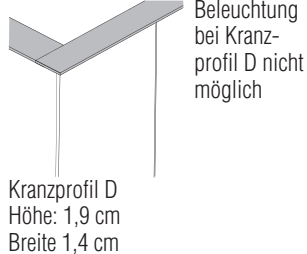
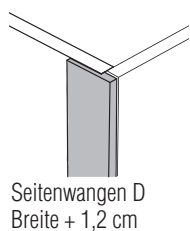

Beleuchtung bei Kranzprofil D nicht möglich

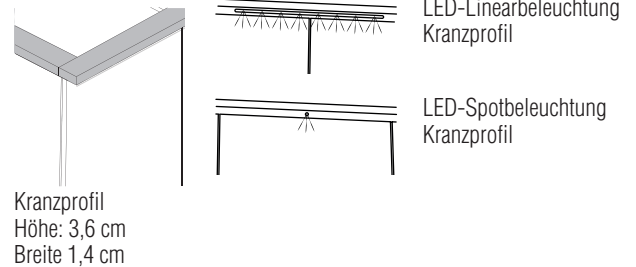

optionale Kranz, Seitenwangen und Beleuchtungsmöglichkeiten siehe Seite 5

Frontvarianten:

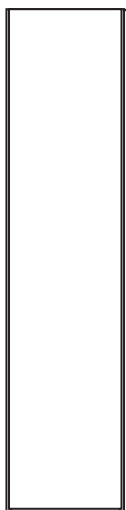

Variante **S**
schlichte Tür

Griffe: Siehe Auswahl Seite 4

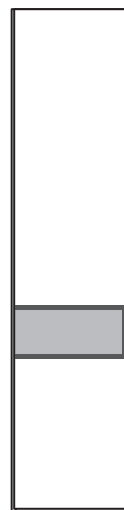

Variante **Q**

Tür mit Riegel in Absetzung Lack, HNB, Furnier
Griffe + Leisteneinfassung in Griffausführung

Bitte wählen:
0387 Lack Biancoweiß matt
0388 Lack Kristallgrau matt
0389 Lack Platingrau matt
0390 Lack Lack Terrabraun matt
0391 Lack Lack Schiefergrau matt

Farb- und Modellabweichungen bzw. die Korrektur von irrümlichen Angaben behalten wir uns vor.

Griffe Variante S: Jede Schranktür mit Griff!

Griffe auf Schrank Schubkästen + Türen über 2, 3+ 4 Schubkästen sind immer ca. 27,8 cm lang

 Griff 0336 Biancoweiß ca. 27,8 cm lang	 Griff 0337 Kristallgrau ca. 27,8 cm lang	 Griff 0367 Terrabraun ca. 27,8 cm lang	 Griff 0338 Platingrau ca. 27,8 cm lang	 Griff 0339 Schiefergrau ca. 27,8 cm lang	 Griff 0342 Edelstahl-optik ca. 27,8 cm lang	 Griff 0354 Edelstahl-optik ca. 27,8 cm lang
 Griff 0287 Biancoweiß ca. 108,4 cm lang	 Griff 0289 Kristallgrau ca. 108,4 cm lang	 Griff 0368 Terrabraun ca. 108,4 cm lang	 Griff 0345 Platingrau ca. 108,4 cm lang	 Griff 0281 Schiefergrau ca. 108,4 cm lang	 Griff 0282 Edelstahl-optik ca. 108,4 cm lang	 Griff 0350 Edelstahl-optik ca. 108,4 cm lang





 0258 Push to open (grifflos) Nur bis Türhöhe 238,9 cm möglich!	 Griff 0344 Eiche/ Edelstahl-optik ca. 27,9 cm lang	 Griff 0343 Nussbaum/ Edelstahl-optik ca. 27,9 cm lang	 Griff 0385 Eiche HNB/ Edelstahl-optik ca. 27,9 cm lang	 Griff 0361 schwarz seidenmatt ca. 27,8 cm lang	 Griff 0340 Edelstahl-optik ca. 27,7 cm lang	 Griff 0254 Chrom glänzend ca. 27,7 cm lang	 Griff 0341 Schiefergrau ca. 27,7 cm lang
				 Griff 0362 schwarz seidenmatt ca. 108,4 cm lang	 Griff 0346 Edelstahl-optik ca. 104,5 cm lang	 Griff 0360 Chrom glänzend ca. 104,5 cm lang	 Griff 0347 Schiefergrau ca. 104,5 cm lang

Griffe Variante S: Jedes Element mit Griff!

 Griff 0371 Biancoweiß 6 cm	 Griff 0372 Kristallgrau 6 cm	 Griff 0373 Terrabraun 6 cm
 Griff 0374 Platingrau 6 cm	 Griff 0375 Schiefergrau 6 cm	 Griff 0376 Edelstahl 6 cm

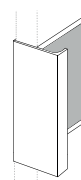
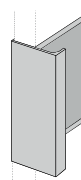
Griffe Variante Q: Jedes Element mit Griff! Push to open nicht möglich!

Griffe auf Schrank Schubkästen bei Front **Q** 6 cm lang

 Griff 0387 & Leisteneinfassung Lack Bianco- weiß	 Griff 0388 & Leisteneinfassung Lack Kristall- grau	 Griff 0390 & Leisteneinfassung Lack Terra- braun
 Griff 0389 & Leisteneinfassung Lack Platin- grau	 Griff 0391 & Leisteneinfassung Lack Schie- fergrau	

Farb- und Modellabweichungen bzw. die Korrektur von irrtümlichen Angaben behalten wir uns vor.

Kranz und Seitenwangen Möglichkeiten

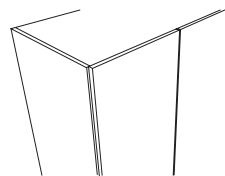

00 ohne Kranz

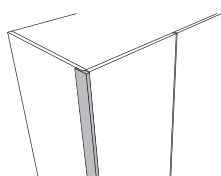

32 Seitenwangen D
Breite 1,2 cm

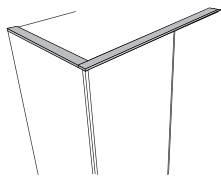

79 Kranz D
Höhe 1,9 cm
Breite 1,4 cm

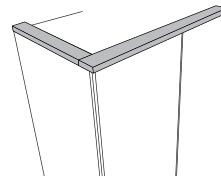

30 Kranz
Höhe 3,6 cm
Breite 1,4 cm

Beleuchtungsvarianten

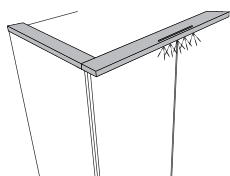

31 Kranz mit Linearbeleuchtung
Höhe 3,6 cm
Breite 1,4 cm

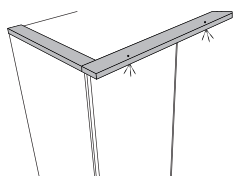

33 Kranz mit Spotbeleuchtung
Höhe 3,6 cm
Breite 1,4 cm



Kombinationen aus Kranz und Seitenwangen

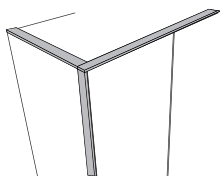

51 Kranz D mit Seitenwangen D
Breite 1,4 cm
Höhe 1,9 cm

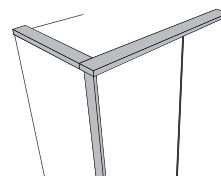

17 Kranz mit Seitenwangen D
Breite 1,4 cm
Höhe 3,6 cm

Kombinationen aus Kranz und Seitenwangen mit Beleuchtungsvarianten

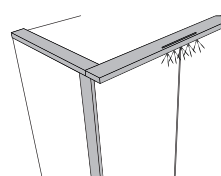

38 Kranz mit Linearbeleuchtung & Seitenleiste D
Breite 1,4 cm
Höhe 3,6 cm

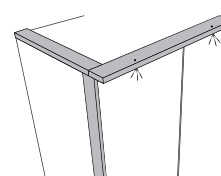

18 Kranz mit Spotbeleuchtung & Seitenleiste D
Breite 1,4 cm
Höhe 3,6 cm

Fotos Griffe kurz:



Griff 0336
Biancoweiß
ca. 27,8 cm lang



Griff 0337
Kristallgrau
ca. 27,8 cm lang



Griff 0367
Terrabraun
ca. 27,8 cm lang



Griff 0338
Platingrau
ca. 27,8 cm lang



Griff 0371
Biancoweiß
6 cm



Griff 0372
Kristallgrau
6 cm



Griff 0373
Terrabraun
6 cm



Griff 0374
Platingrau
6 cm



Griff 0375
Schiefergrau
6 cm

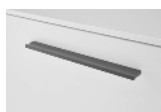

Griff 0339
Schiefergrau
ca. 27,8 cm lang



Griff 0361
schwarz seidenmatt
ca. 27,8 cm lang



Griff 0342
Edelstahloptik
ca. 27,8 cm lang



0258 Push to open (grifflos)
Nur bis Türhöhe **238,9** cm möglich!



Griff 0344
Eiche/Edelstahloptik
ca. 27,9 cm lang



Griff 0343
Nussbaum/Edelstahloptik
ca. 27,9 cm lang



Griff 0385
Eiche Silea HNB/Edelstahloptik
ca. 27,9 cm lang



Griff 0354
Edelstahloptik
ca. 27,8 cm lang



Griff 0340
Edelstahloptik
ca. 27,7 cm lang



Griff 0254
Chrom glänzend
ca. 27,7 cm lang

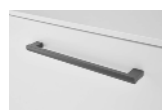

Griff 0341
Schiefergrau
ca. 27,7 cm lang

Fotos Griffe Front Q:

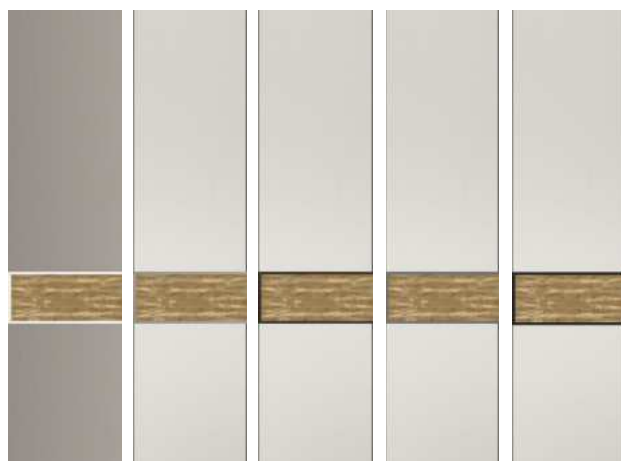

Griff 0387
& Leisteneinfassung
Lack Biancoweiß

Griff 0388
& Leisteneinfassung
Lack Kristallgrau

Griff 0390
& Leisteneinfassung
Lack Terrabraun

Griff 0389
& Leisteneinfassung
Lack Platingrau

Griff 0391
& Leisteneinfassung
Lack Schiefergrau

Farb- und Modellabweichungen bzw. die Korrektur von irrtümlichen Angaben behalten wir uns vor.

Standard-Inneneinteilung: je Element Innentiefe 55 cm
2 Einlegeböden und 1 Kleiderstange

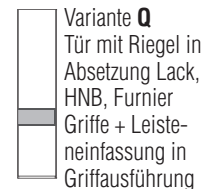
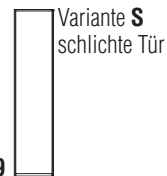

Seitenwangen, Kranzprofile und Kranzprofilbeleuchtungen siehe Seite 25
Spiegel- Glastüren, Fronten in Furnier + durable Rückwand siehe Seite 26
Innenausstattung und Zubehör siehe Seite 28+29

Schränke

Ansicht	Warenbeschreibung	B	H	T	Bestell-Nr.	PG	Bestell-Nr.	PG
	Schrank 4-trg.	202	222,9	59,2	1402	1 2	Q1402	1 2
		202	238,9	59,2	2402	1 2	Q2402	1 2
		202	264,5	59,2	6402	1 2	Q6402	1 2
	Aufpreis Schranktür in Furnier				07141	-		
	Aufpreis für Falttürenschrack 4-trg.				07624	-		
	Schrank 4-trg., 4x 100er Schubkästen mittig	202	222,9	59,2	1410	1 2	Q1410	1 2
		202	238,9	59,2	2410	1 2	Q2410	1 2
		202	264,5	59,2	6410	1 2	Q6410	1 2
	Aufpreis Schranktür in Furnier				07141	-		
	Aufpreis 4x Schubkastenvorderst. 80 + 100 cm breit in Furnier				07154	-		
	Aufpreis 2 Falttören links				07621	-		
	Aufpreis 2 Falttören rechts				07622	-		
	Schrank 5-trg.	252	222,9	59,2	1502	1 2	Q1502	1 2
		252	238,9	59,2	2502	1 2	Q2502	1 2
		252	264,5	59,2	6502	1 2	Q6502	1 2
	Aufpreis Schranktür in Furnier				07141	-		
	Aufpreis für Falttürenschrack 5-trg.				07625	-		
	Schrank 5-trg., 4x 50er Schubkästen mittig	252	222,9	59,2	1510	1 2	Q1510	1 2
		252	238,9	59,2	2510	1 2	Q2510	1 2
		252	264,5	59,2	6510	1 2	Q6510	1 2
	Aufpreis Schranktür in Furnier				07141	-		
	Aufpreis 3x Schubkastenvorderstück 40 + 50 cm breit in Furnier				07133	-		
	Aufpreis für Falttürenschrack 5-trg.				07625	-		

MONDO Easymax

MONDO®

Farb- und Modellabweichungen bzw. die Korrektur von irrtümlichen Angaben behalten wir uns vor.

Standard-Inneneinteilung: je Element Innentiefe 55 cm
2 Einlegeböden und 1 Kleiderstange

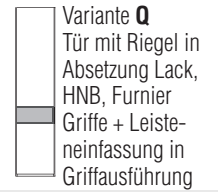
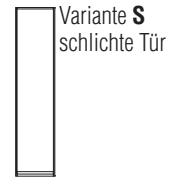

Seitenwangen, Kranzprofile und Kranzprofilbeleuchtungen siehe Seite 25
Spiegel- Glastüren, Fronten in Furnier + durable Rückwand siehe Seite 26
Innenausstattung und Zubehör siehe Seite 28+29

Schränke

Ansicht	Warenbeschreibung	B	H	T	Bestell-Nr.	PG	Bestell-Nr.	PG
	Schrank 6-trg.	302	222,9	59,2	1602	1 2	Q1602	1 2
		302	238,9	59,2	2602	1 2	Q2602	1 2
		302	264,5	59,2	6602	1 2	Q6602	1 2
	Aufpreis Schranktür in Furnier				07141	-		
	Aufpreis für Falttürenschrack 6-trg.				07626	-		
	Schrank 6-trg., 4x 100er Schubkästen mittig	302	222,9	59,2	1610	1 2	Q1610	1 2
		302	238,9	59,2	2610	1 2	Q2610	1 2
		302	264,5	59,2	6610	1 2	Q6610	1 2
	Aufpreis Schranktür in Furnier				07141	-		
	Aufpreis 4x Schubkastenvorderst. 80 + 100 cm breit in Furnier				07154	-		
	Aufpreis für Falttürenschrack 6-trg.				07626	-		







Farb- und Modellabweichungen bzw. die Korrektur von irrtümlichen Angaben behalten wir uns vor.

Standard-Inneneinteilung: je Element Innentiefe 55 cm
2 Einlegeböden und 1 Kleiderstange

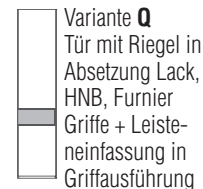
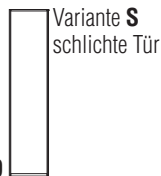
Anbausystem

Seitenwangen, Kranzprofile und Kranzprofilbeleuchtungen siehe Seite 25
Spiegel- Glasüren, Fronten in Furnier + durable Rückwand siehe Seite 26
Innenausstattung und Zubehör siehe Seite 28+29



Ansicht	Warenbeschreibung	B	H	T	Bestell-Nr.	PG	Bestell-Nr.	PG	
	Startelement 1 Tür, 2 Außenseiten	links angeschlagen (Abb.)	42	222,9	59,2	1120	1	Q1120	1
						2		2	
		42	238,9	59,2	2120	1	Q2120	1	
				2		2		2	
			42	264,5	59,2	6120	1	Q6120	1
						2		2	
	rechts angeschlagen	42	222,9	59,2	1122	1	Q1122	1	
					2		2		2
		42	238,9	59,2	2122	1	Q2122	1	
					2		2		
		42	264,5	59,2	6122	1	Q6122	1	
					2		2		
	Aufpreis Schranktür in Furnier				07141	-			
	Startelement 1 Tür, 2 Außenseiten	links angeschlagen (Abb.)	52	222,9	59,2	1121	1	Q1121	1
						2		2	
		52	238,9	59,2	2121	1	Q2121	1	
						2		2	
			52	264,5	59,2	6121	1	Q6121	1
						2		2	
	rechts angeschlagen	52	222,9	59,2	1123	1	Q1123	1	
					2		2		2
		52	238,9	59,2	2123	1	Q2123	1	
					2		2		
		52	264,5	59,2	6123	1	Q6123	1	
					2		2		
	Aufpreis Schranktür in Furnier				07141	-			
	Anbauelement 1 Tür, 1 Mittelseite	links angeschlagen (Abb.)	40	222,9	59,2	1116	1	Q1116	1
						2		2	
		40	238,9	59,2	2116	1	Q2116	1	
						2		2	
			40	264,5	59,2	6116	1	Q6116	1
						2		2	
	rechts angeschlagen	40	222,9	59,2	1118	1	Q1118	1	
					2		2		2
		40	238,9	59,2	2118	1	Q2118	1	
					2		2		
		40	264,5	59,2	6118	1	Q6118	1	
					2		2		
	Aufpreis Schranktür in Furnier				07141	-			
	Anbauelement 1 Tür, 1 Mittelseite	links angeschlagen (Abb.)	50	222,9	59,2	1117	1	Q1117	1
						2		2	
		50	238,9	59,2	2117	1	Q2117	1	
						2		2	
			50	264,5	59,2	6117	1	Q6117	1
						2		2	
	rechts angeschlagen	50	222,9	59,2	1119	1	Q1119	1	
					2		2		2
		50	238,9	59,2	2119	1	Q2119	1	
					2		2		
		50	264,5	59,2	6119	1	Q6119	1	
					2		2		
	Aufpreis Schranktür in Furnier				07141	-			

MONDO Easymax

MONDO®

Farb- und Modellabweichungen bzw. die Korrektur von irrtümlichen Angaben behalten wir uns vor.

Standard-Inneneinteilung: je Element Innentiefe 55 cm
2 Einlegeböden und 1 Kleiderstange

Anbausystem

Seitenwangen, Kranzprofile und Kranzprofilbeleuchtungen siehe Seite 25
Spiegel- Glastüren, Fronten in Furnier + durable Rückwand siehe Seite 26
Innenausstattung und Zubehör siehe Seite 28+29

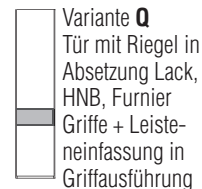
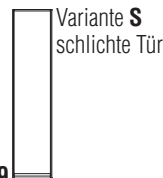

Ansicht	Warenbeschreibung	B	H	T	Bestell-Nr.	PG	Bestell-Nr.	PG	
	Startelement 1 Tür, 2 Schubkästen, 2 Außenseiten	links-angeschlagen (Abb.)	42	222,9	59,2	1148	1		
							2		
		rechts-angeschlagen	42	238,9	59,2	2148	1		
							2		
				42	264,5	59,2	6148	1	
								2	
				42	222,9	59,2	1154	1	
					2				
		42	238,9	59,2	2154	1			
						2			
		42	264,5	59,2	6154	1			
						2			
	Aufpreis Schranktür in Furnier				07141	-			
	Aufpreis 2x Schubkastenvorderstück 40 + 50 cm breit in Furnier				07132	-			
	Startelement 1 Tür, 2 Schubkästen, 2 Außenseiten	links-angeschlagen (Abb.)	52	222,9	59,2	1158	1		
								2	
		rechts-angeschlagen	52	238,9	59,2	2158	1		
							2		
				52	264,5	59,2	6158	1	
								2	
				52	222,9	59,2	1159	1	
					2				
		52	238,9	59,2	2159	1			
						2			
		52	264,5	59,2	6159	1			
						2			
	Aufpreis Schranktür in Furnier				07141	-			
	Aufpreis 2x Schubkastenvorderstück 40 + 50 cm breit in Furnier				07132	-			
	Anbauelement 1 Tür, 2 Schubkästen, 1 Mittelseite	links-angeschlagen (Abb.)	40	222,9	59,2	1149	1		
								2	
		rechts-angeschlagen	40	238,9	59,2	2149	1		
							2		
				40	264,5	59,2	6149	1	
								2	
				40	222,9	59,2	1156	1	
					2				
		40	238,9	59,2	2156	1			
						2			
		40	264,5	59,2	6156	1			
						2			
	Aufpreis Schranktür in Furnier				07141	-			
	Aufpreis 2x Schubkastenvorderstück 40 + 50 cm breit in Furnier				07132	-			

MONDO Easymax 100

Farb- und Modellabweichungen bzw. die Korrektur von irrtümlichen Angaben behalten wir uns vor.

Standard-Inneneinteilung: je Element Innentiefe 55 cm
2 Einlegeböden und 1 Kleiderstange

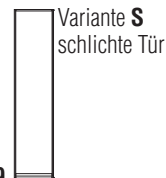

Anbausystem

Seitenwangen, Kranzprofile und Kranzprofilbeleuchtungen siehe Seite 25
Spiegel- Glastüren, Fronten in Furnier + durable Rückwand siehe Seite 26
Innenausstattung und Zubehör siehe Seite 28+29

Ansicht	Warenbeschreibung	B	H	T	Bestell-Nr.	PG	Bestell-Nr.	PG
	Anbauelement 1 Tür, 2 Schubkästen, 1 Mittelseite	links-angeschlagen (Abb.)	50	222,9	59,2	1160	1	2
	rechts-angeschlagen	50	238,9	59,2	2160	1	2	
		50	264,5	59,2	6160	1	2	
			50	222,9	59,2	1161	1	2
		50	238,9	59,2	2161	1	2	
		50	264,5	59,2	6161	1	2	
	Aufpreis Schranktür in Furnier				07141	-		
	Aufpreis 2x Schubkastenvorderstück 40 + 50 cm breit in Furnier				07132	-		
	Startelement 1 Tür, 3 Schubkästen, 2 Außenseiten	links-angeschlagen (Abb.)	42	222,9	59,2	1172	1	2
	rechts-angeschlagen	42	238,9	59,2	2172	1	2	
		42	264,5	59,2	6172	1	2	
			42	222,9	59,2	1175	1	2
		42	238,9	59,2	2175	1	2	
		42	264,5	59,2	6175	1	2	
	Aufpreis Schranktür in Furnier				07141	-		
	Aufpreis 3x Schubkastenvorderstück 40 + 50 cm breit in Furnier				07133	-		
	Startelement 1 Tür, 3 Schubkästen, 2 Außenseiten	links-angeschlagen (Abb.)	52	222,9	59,2	1183	1	2
	rechts-angeschlagen	52	238,9	59,2	2183	1	2	
		52	264,5	59,2	6183	1	2	
			52	222,9	59,2	1184	1	2
		52	238,9	59,2	2184	1	2	
		52	264,5	59,2	6184	1	2	
	Aufpreis Schranktür in Furnier				07141	-		
	Aufpreis 3x Schubkastenvorderstück 40 + 50 cm breit in Furnier				07133	-		

MONDO Easymax 100

MONDO®

Farb- und Modellabweichungen bzw. die Korrektur von irrtümlichen Angaben behalten wir uns vor.

Standard-Inneneinteilung: je Element Innentiefe 55 cm
2 Einlegeböden und 1 Kleiderstange

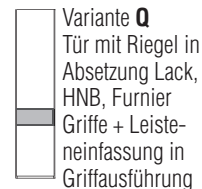
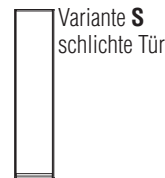

Anbausystem

Seitenwangen, Kranzprofile und Kranzprofilbeleuchtungen siehe Seite 25
Spiegel- Glastüren, Fronten in Furnier + durable Rückwand siehe Seite 26
Innenausstattung und Zubehör siehe Seite 28+29

Ansicht	Warenbeschreibung	B	H	T	Bestell-Nr.	PG	Bestell-Nr.	PG	
	Anbauelement 1 Tür, 3 Schubkästen, 1 Mittelseite	links-angeschlagen (Abb.)	40	222,9	59,2	1191	1		
							2		
							2191	1	
								2	
							6191	1	
								2	
		rechts-angeschlagen	40	222,9	59,2	1192	1		
							2		
			40	238,9	59,2	2192	1		
							2		
		40	264,5	59,2	6192	1			
						2			
	Aufpreis Schranktür in Furnier				07141	-			
	Aufpreis 3x Schubkastenvorderstück 40 + 50 cm breit in Furnier				07133	-			
	Anbauelement 1 Tür, 3 Schubkästen, 1 Mittelseite	links-angeschlagen (Abb.)	50	222,9	59,2	1185	1		
							2		
							2185	1	
								2	
							6185	1	
								2	
		rechts-angeschlagen	50	222,9	59,2	1186	1		
							2		
			50	238,9	59,2	2186	1		
							2		
		50	264,5	59,2	6186	1			
						2			
	Aufpreis Schranktür in Furnier				07141	-			
	Aufpreis 3x Schubkastenvorderstück 40 + 50 cm breit in Furnier				07133	-			
	Startelement 1 Tür, 4 Schubkästen, 2 Außenseiten	links-angeschlagen (Abb.)	42	222,9	59,2	1136	1	Q1136	
							2		1
							2136	1	Q2136
							2		1
						6136	1	Q6136	1
							2		2
		rechts-angeschlagen	42	222,9	59,2	1144	1	Q1144	1
							2		2
			42	238,9	59,2	2144	1	Q2144	1
						2		2	
		42	264,5	59,2	6144	1	Q6144	1	
						2		2	

Farb- und Modellabweichungen bzw. die Korrektur von irrtümlichen Angaben behalten wir uns vor.

**Standard-Inneneinteilung: je Element
2 Einlegeböden und 1 Kleiderstange** **Innentiefe 55 cm**

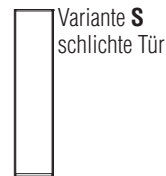

Ansicht	Warenbeschreibung		B	H	T	Bestell-Nr.	PG	Bestell-Nr.	PG
<p>52 52</p>	Startelement 1 Tür, 4 Schubkästen, 2 Außenseiten	links-angeschlagen (Abb.)	52	222,9	59,2	1164	1 2	Q1164	1 2
			52	238,9	59,2	2164	1 2	Q2164	1 2
			52	264,5	59,2	6164	1 2	Q6164	1 2
		rechts-angeschlagen	52	222,9	59,2	1165	1 2	Q1165	1 2
			52	238,9	59,2	2165	1 2	Q2165	1 2
			52	264,5	59,2	6165	1 2	Q6165	1 2
		Aufpreis Schranktür in Furnier				07141	-		
		Aufpreis 4x Schubkastenvorderst. 40 + 50 cm breit in Furnier				07134	-		
	<p>40 40</p>	Anbauelement 1 Tür, 4 Schubkästen, 1 Mittelseite	links-angeschlagen (Abb.)	40	222,9	59,2	1145	1 2	Q1145
			40	238,9	59,2	2145	1 2	Q2145	1 2
			40	264,5	59,2	6145	1 2	Q6145	1 2
		rechts-angeschlagen	40	222,9	59,2	1146	1 2	Q1146	1 2
			40	238,9	59,2	2146	1 2	Q2146	1 2
			40	264,5	59,2	6146	1 2	Q6146	1 2
		Aufpreis Schranktür in Furnier				07141	-		
		Aufpreis 4x Schubkastenvorderst. 40 + 50 cm breit in Furnier				07134	-		
<p>50 50</p>		Anbauelement 1 Tür, 4 Schubkästen, 1 Mittelseite	links-angeschlagen (Abb.)	50	222,9	59,2	1166	1 2	Q1166
			50	238,9	59,2	2166	1 2	Q2166	1 2
			50	264,5	59,2	6166	1 2	Q6166	1 2
		rechts-angeschlagen	50	222,9	59,2	1167	1 2	Q1167	1 2
			50	238,9	59,2	2167	1 2	Q2167	1 2
			50	264,5	59,2	6167	1 2	Q6167	1 2
		Aufpreis Schranktür in Furnier				07141	-		
		Aufpreis 4x Schubkastenvorderst. 40 + 50 cm breit in Furnier				07134	-		

MONDO Easymax

MONDO®

Farb- und Modellabweichungen bzw. die Korrektur von irrtümlichen Angaben behalten wir uns vor.

Standard-Inneneinteilung: je Element Innentiefe 55 cm
2 Einlegeböden und 1 Kleiderstange

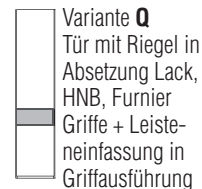
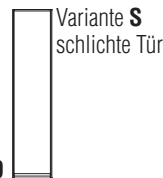

Anbausystem

Seitenwangen, Kranzprofile und Kranzprofilbeleuchtungen siehe Seite 25
Spiegel- Glastüren, Fronten in Furnier + durable Rückwand siehe Seite 26
Innenausstattung und Zubehör siehe Seite 28+29

Ansicht	Warenbeschreibung	B	H	T	Bestell-Nr.	PG	Bestell-Nr.	PG
	Startelement 2 Türen, 2 Außenseiten	82	222,9	59,2	1251	1 2	Q1251	1 2
		82	238,9	59,2	2251	1 2	Q2251	1 2
		82	264,5	59,2	6251	1 2	Q6251	1 2
	Aufpreis Schranktür in Furnier				07141	-		
	Aufpreis 2 Falлтüren links				07621	-		
	Aufpreis 2 Falлтüren rechts				07622	-		
	Startelement 2 Türen, 2 Außenseiten	102	222,9	59,2	1252	1 2	Q1252	1 2
		102	238,9	59,2	2252	1 2	Q2252	1 2
		102	264,5	59,2	6252	1 2	Q6252	1 2
	Aufpreis Schranktür in Furnier				07141	-		
	Aufpreis 2 Falлтüren links				07621	-		
	Aufpreis 2 Falлтüren rechts				07622	-		
	Anbauelement 2 Türen, 1 Mittelseite	80	222,9	59,2	1279	1 2	Q1279	1 2
		80	238,9	59,2	2279	1 2	Q2279	1 2
		80	264,5	59,2	6279	1 2	Q6279	1 2
	Aufpreis Schranktür in Furnier				07141	-		
	Aufpreis 2 Falлтüren links				07621	-		
	Aufpreis 2 Falлтüren rechts				07622	-		
	Anbauelement 2 Türen, 1 Mittelseite	100	222,9	59,2	1280	1 2	Q1280	1 2
		100	238,9	59,2	2280	1 2	Q2280	1 2
		100	264,5	59,2	6280	1 2	Q6280	1 2
	Aufpreis Schranktür in Furnier				07141	-		
	Aufpreis 2 Falлтüren links				07621	-		
	Aufpreis 2 Falлтüren rechts				07622	-		

Farb- und Modellabweichungen bzw. die Korrektur von irrtümlichen Angaben behalten wir uns vor.

Standard-Inneneinteilung: je Element Innentiefe 55 cm
2 Einlegeböden und 1 Kleiderstange

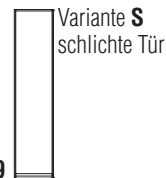

Anbausystem

Seitenwangen, Kranzprofile und Kranzprofilbeleuchtungen siehe Seite 25
Spiegel- Glastüren, Fronten in Furnier + durable Rückwand siehe Seite 26
Innenausstattung und Zubehör siehe Seite 28+29

Ansicht	Warenbeschreibung	B	H	T	Bestell-Nr.	PG	Bestell-Nr.	PG
	Startelement	82	222,9	59,2	1238	1		
	2 Türen,					2		
	2 Schubkästen							
	2 Außenseiten	82	238,9	59,2	2238	1		
						2		
		82	264,5	59,2	6238	1		
						2		
	Aufpreis Schranktür in Furnier				07141	-		
	Aufpreis 2x Schubkastenvorderstück 80 + 100 cm breit in Furnier				07152	-		
	Aufpreis 2 Falldüren links				07621	-		
	Aufpreis 2 Falldüren rechts				07622	-		
	Startelement	102	222,9	59,2	1242	1		
	2 Türen,					2		
	2 Schubkästen							
	2 Außenseiten	102	238,9	59,2	2242	1		
						2		
		102	264,5	59,2	6242	1		
						2		
	Aufpreis Schranktür in Furnier				07141	-		
	Aufpreis 2x Schubkastenvorderstück 80 + 100 cm breit in Furnier				07152	-		
	Aufpreis 2 Falldüren links				07621	-		
	Aufpreis 2 Falldüren rechts				07622	-		
	Anbauelement	80	222,9	59,2	1239	1		
	2 Türen,					2		
	2 Schubkästen							
	1 Mittelseite	80	238,9	59,2	2239	1		
						2		
		80	264,5	59,2	6239	1		
						2		
	Aufpreis Schranktür in Furnier				07141	-		
	Aufpreis 2x Schubkastenvorderstück 80 + 100 cm breit in Furnier				07152	-		
	Aufpreis 2 Falldüren links				07621	-		
	Aufpreis 2 Falldüren rechts				07622	-		
	Anbauelement	100	222,9	59,2	1243	1		
	2 Türen,					2		
	2 Schubkästen							
	1 Mittelseite	100	238,9	59,2	2243	1		
						2		
		100	264,5	59,2	6243	1		
						2		
	Aufpreis Schranktür in Furnier				07141	-		
	Aufpreis 2x Schubkastenvorderstück 80 + 100 cm breit in Furnier				07152	-		
	Aufpreis 2 Falldüren links				07621	-		
	Aufpreis 2 Falldüren rechts				07622	-		

MONDO Easymax

MONDO®

Farb- und Modellabweichungen bzw. die Korrektur von irrtümlichen Angaben behalten wir uns vor.

Standard-Inneneinteilung: je Element Innentiefe 55 cm
2 Einlegeböden und 1 Kleiderstange

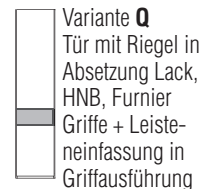
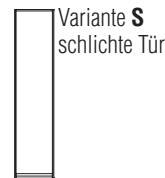

Ansicht	Warenbeschreibung	B	H	T	Bestell-Nr.	PG	Bestell-Nr.	PG
	Startelement	82	222,9	59,2	1255	1		
	2 Türen,					2		
	3 Schubkästen,	82	238,9	59,2	2255	1		
	2 Außenseiten					2		
		82	264,5	59,2	6255	1		
						2		
	Aufpreis Schranktür in Furnier					07141	-	
	Aufpreis 3x Schubkastenvorderstück 80 + 100 cm breit in Furnier					07153	-	
	Aufpreis 2 Falttören links					07621	-	
	Aufpreis 2 Falttören rechts					07622	-	
	Startelement	102	222,9	59,2	1283	1		
	2 Türen,					2		
	3 Schubkästen,	102	238,9	59,2	2283	1		
	2 Außenseiten					2		
		102	264,5	59,2	6283	1		
						2		
	Aufpreis Schranktür in Furnier					07141	-	
	Aufpreis 3x Schubkastenvorderstück 80 + 100 cm breit in Furnier					07153	-	
	Aufpreis 2 Falttören links					07621	-	
	Aufpreis 2 Falttören rechts					07622	-	
	Anbauelement	80	222,9	59,2	1256	1		
	2 Türen,					2		
	3 Schubkästen,	80	238,9	59,2	2256	1		
	1 Mittelseite					2		
		80	264,5	59,2	6256	1		
						2		
	Aufpreis Schranktür in Furnier					07141	-	
	Aufpreis 3x Schubkastenvorderstück 80 + 100 cm breit in Furnier					07153	-	
	Aufpreis 2 Falttören links					07621	-	
	Aufpreis 2 Falttören rechts					07622	-	
	Anbauelement	100	222,9	59,2	1286	1		
	2 Türen,					2		
	3 Schubkästen,	100	238,9	59,2	2286	1		
	1 Mittelseite					2		
		100	264,5	59,2	6286	1		
						2		
	Aufpreis Schranktür in Furnier					07141	-	
	Aufpreis 3x Schubkastenvorderstück 80 + 100 cm breit in Furnier					07153	-	
	Aufpreis 2 Falttören links					07621	-	
	Aufpreis 2 Falttören rechts					07622	-	

Farb- und Modellabweichungen bzw. die Korrektur von irrtümlichen Angaben behalten wir uns vor.

Standard-Inneneinteilung: je Element Innentiefe 55 cm
2 Einlegeböden und 1 Kleiderstange

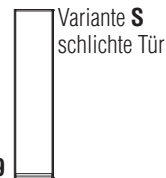

Seitenwangen, Kranzprofile und Kranzprofilbeleuchtungen siehe Seite 25
Spiegel- Glastüren, Fronten in Furnier + durable Rückwand siehe Seite 26
Innenausstattung und Zubehör siehe Seite 28+29

Anbausystem

Ansicht	Warenbeschreibung	B	H	T	Bestell-Nr.	PG	Bestell-Nr.	PG
	Startelement 2 Türen, 4 Schubkästen, 2 Außenseiten	82	222,9	59,2	1228	1 2	Q1228	1 2
		82	238,9	59,2	2228	1 2	Q2228	1 2
		82	264,5	59,2	6228	1 2	Q6228	1 2
	Aufpreis Schranktür in Furnier				07141	-		
	Aufpreis 4x Schubkastenvorderst. 80 + 100 cm breit in Furnier				07154	-		
	Aufpreis 2 Falldüren links				07621	-		
	Aufpreis 2 Falldüren rechts				07622	-		
	Startelement 2 Türen, 4 Schubkästen, 2 Außenseiten	102	222,9	59,2	1220	1 2	Q1220	1 2
		102	238,9	59,2	2220	1 2	Q2220	1 2
		102	264,5	59,2	6220	1 2	Q6220	1 2
	Aufpreis Schranktür in Furnier				07141	-		
	Aufpreis 4x Schubkastenvorderst. 80 + 100 cm breit in Furnier				07154	-		
	Aufpreis 2 Falldüren links				07621	-		
	Aufpreis 2 Falldüren rechts				07622	-		
	Anbauelement 2 Türen, 4 Schubkästen, 1 Mittelseite	80	222,9	59,2	1229	1 2	Q1229	1 2
		80	238,9	59,2	2229	1 2	Q2229	1 2
		80	264,5	59,2	6229	1 2	Q6229	1 2
	Aufpreis Schranktür in Furnier				07141	-		
	Aufpreis 4x Schubkastenvorderst. 80 + 100 cm breit in Furnier				07154	-		
	Aufpreis 2 Falldüren links				07621	-		
	Aufpreis 2 Falldüren rechts				07622	-		
	Anbauelement 2 Türen, 4 Schubkästen, 1 Mittelseite	100	222,9	59,2	1221	1 2	Q1221	1 2
		100	238,9	59,2	2221	1 2	Q2221	1 2
		100	264,5	59,2	6221	1 2	Q6221	1 2
	Aufpreis Schranktür in Furnier				07141	-		
	Aufpreis 4x Schubkastenvorderst. 80 + 100 cm breit in Furnier				07154	-		
	Aufpreis 2 Falldüren links				07621	-		
	Aufpreis 2 Falldüren rechts				07622	-		

MONDO Easymax 100

MONDO®

Farb- und Modellabweichungen bzw. die Korrektur von irrtümlichen Angaben behalten wir uns vor.

**Standard-Inneneinteilung: je Element Innentiefe 55 cm
2 Einlegeböden und 1 Kleiderstange**

**Seitenwangen, Kranzprofile und Kranzprofilbeleuchtungen siehe Seite 25
Spiegel- Glastüren, Fronten in Furnier + durable Rückwand siehe Seite 26
Innenausstattung und Zubehör siehe Seite 28+29**

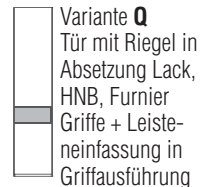

Anbausystem

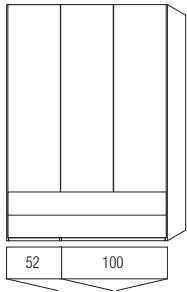
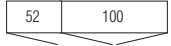
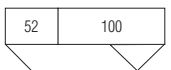
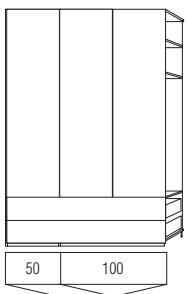
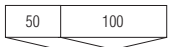
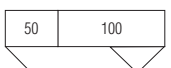
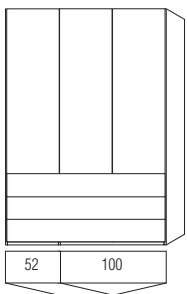
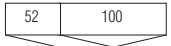
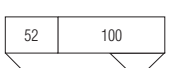
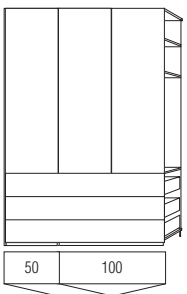
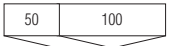
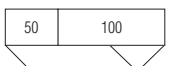
Ansicht	Warenbeschreibung	B	H	T	Bestell-Nr.	PG	Bestell-Nr.	PG
  	Startelement 3 Türen, 2 x 150er Schubkästen, 2 Außenseiten, 1 Mittelseite	152	222,9	59,2	1342	1 2		
		152	238,9	59,2	2342	1 2		
		152	264,5	59,2	6342	1 2		
	Aufpreis Schranktür in Furnier				07141	-		
	Aufpreis 2x Schubkastenvorderstück 150 + 200 cm breit in Furnier				07182	-		
	Aufpreis 2 Falldüren rechts				07622	-		
  	Anbauelement 3 Türen, 2 x 150er Schubkästen, 2 Mittelseiten	150	222,9	59,2	1340	1 2		
		150	238,9	59,2	2340	1 2		
		150	264,5	59,2	6340	1 2		
	Aufpreis Schranktür in Furnier				07141	-		
	Aufpreis 2x Schubkastenvorderstück 150 + 200 cm breit in Furnier				07182	-		
	Aufpreis 2 Falldüren rechts				07622	-		
  	Startelement 3 Türen, 3 x 150er Schubkästen, 2 Außenseiten, 1 Mittelseite	152	222,9	59,2	1325	1 2		
		152	238,9	59,2	2325	1 2		
		152	264,5	59,2	6325	1 2		
	Aufpreis Schranktür in Furnier				07141	-		
	Aufpreis 3x Schubkastenvorderstück 150 + 200 cm breit in Furnier				07183	-		
	Aufpreis 2 Falldüren rechts				07622	-		
  	Anbauelement 3 Türen, 3 x 150er Schubkästen, 2 Mittelseiten	150	222,9	59,2	1326	1 2		
		150	238,9	59,2	2326	1 2		
		150	264,5	59,2	6326	1 2		
	Aufpreis Schranktür in Furnier				07141	-		
	Aufpreis 3x Schubkastenvorderstück 150 + 200 cm breit in Furnier				07183	-		
	Aufpreis 2 Falldüren rechts				07622	-		

Farb- und Modellabweichungen bzw. die Korrektur von irrtümlichen Angaben behalten wir uns vor.

Standard-Inneneinteilung: je Element Innentiefe 55 cm
2 Einlegeböden und 1 Kleiderstange

Seitenwangen, Kranzprofile und Kranzprofilbeleuchtungen siehe Seite 25
Spiegel- Glastüren, Fronten in Furnier + durable Rückwand siehe Seite 26
Innenausstattung und Zubehör siehe Seite 28+29

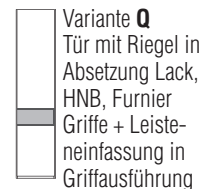
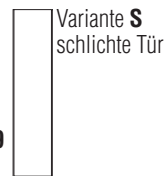

Anbausystem

Ansicht	Warenbeschreibung	B	H	T	Bestell-Nr.	PG	Bestell-Nr.	PG
	Startelement 4 Türen, 2 x 200er Schubkästen, 2 Außenseiten, 1 Mittelseite	202	222,9	59,2	1442	1 2		
		202	238,9	59,2	2442	1 2		
		202	264,5	59,2	6442	1 2		
	Aufpreis Schranktür in Furnier				07141	-		
	Aufpreis 2x Schubkastenvorderstück 150 + 200 cm breit in Furnier				07182	-		
	Aufpreis für Falttürenschränk 4-trg.				07624	-		
	Anbauelement 4 Türen, 2 x 200er Schubkästen, 2 Mittelseiten	200	222,9	59,2	1440	1 2		
		200	238,9	59,2	2440	1 2		
		200	264,5	59,2	6440	1 2		
	Aufpreis Schranktür in Furnier				07141	-		
	Aufpreis 2x Schubkastenvorderstück 150 + 200 cm breit in Furnier				07182	-		
	Aufpreis für Falttürenschränk 4-trg.				07624	-		
	Startelement 4 Türen, 3 x 200er Schubkästen, 2 Außenseiten, 1 Mittelseite	202	222,9	59,2	1426	1 2		
		202	238,9	59,2	2426	1 2		
		202	264,5	59,2	6426	1 2		
	Aufpreis Schranktür in Furnier				07141	-		
	Aufpreis 3x Schubkastenvorderstück 150 + 200 cm breit in Furnier				07183	-		
	Aufpreis für Falttürenschränk 4-trg.				07624	-		
	Anbauelement 4 Türen, 3 x 200er Schubkästen, 2 Mittelseiten	200	222,9	59,2	1427	1 2		
		200	238,9	59,2	2427	1 2		
		200	264,5	59,2	6427	1 2		
	Aufpreis Schranktür in Furnier				07141	-		
	Aufpreis 3x Schubkastenvorderstück 150 + 200 cm breit in Furnier				07183	-		
	Aufpreis für Falttürenschränk 4-trg.				07624	-		

MONDO Easymax 100

MONDO®

Farb- und Modellabweichungen bzw. die Korrektur von irrtümlichen Angaben behalten wir uns vor.

Standard-Inneneinteilung: je Element Innentiefe 55 cm
2 Einlegeböden und 1 Kleiderstange

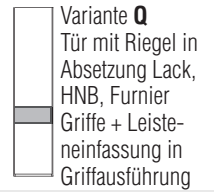
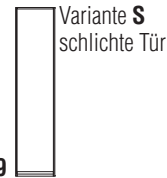

Anbausystem
Seitenwangen, Kranzprofile und Kranzprofilbeleuchtungen siehe Seite 25
Spiegel- Glastüren, Fronten in Furnier + durable Rückwand siehe Seite 26
Innenausstattung und Zubehör siehe Seite 28+29

Ansicht	Warenbeschreibung	B	H	T	Bestell-Nr.	PG	Bestell-Nr.	PG
	Startelement 1-trg. / schräg 2 Außenseite	links angeschlagen	49,8	222,9	59,2	1025	1 2	Q1025 1 2
			49,8	238,9	59,2	2025	1 2	Q2025 1 2
			49,8	264,5	59,2	6025	1 2	Q6025 1 2
		Aufpreis Schranktür in Furnier				07141	-	
	Anbauelement 1-trg. / schräg 1 Mittelseite	links-angeschlagen (Abb.)	47,9	222,9	59,2	1026	1 2	Q1026 1 2
			47,9	238,9	59,2	2026	1 2	Q2026 1 2
			47,9	264,5	59,2	6026	1 2	Q6026 1 2
		rechts-angeschlagen	47,9	222,9	59,2	1028	1 2	Q1028 1 2
		47,9	238,9	59,2	2028	1 2	Q2028 1 2	
		47,9	264,5	59,2	6028	1 2	Q6028 1 2	
		Aufpreis Schranktür in Furnier				07141	-	
	Regal in KorpUSAusführung 2 x Außenseite 6 offene Fächer mit Rückwand	Innentiefe: 36,6 cm Innenbreite: 40,2 cm	44,6	222,9	59,7	1040	1 2	
			44,6	238,9	59,7	2040	1 2	
			44,6	264,5	59,7	6040	1 2	
	Aufpreis Breitenkürzung Regal (mind. 2 cm)				0883	-		
	Aufpreis Tiefenkürzung Regal				0884	-		
	Aufpreis Höhenkürzung Regal				0882	-		

Farb- und Modellabweichungen bzw. die Korrektur von irrtümlichen Angaben behalten wir uns vor.

Standard-Inneneinteilung: je Element Innentiefe 55 cm
2 Einlegeböden und 1 Kleiderstange

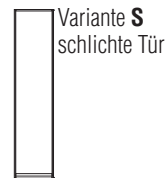

Seitenwangen, Kranzprofile und Kranzprofilbeleuchtungen siehe Seite 25
Spiegel- Glastüren, Fronten in Furnier + durable Rückwand siehe Seite 26
Innenausstattung und Zubehör siehe Seite 28+29

Anbausystem

Ansicht	Warenbeschreibung	B	H	T	Bestell-Nr.	PG	Bestell-Nr.	PG
	Funktions-Startelement 2-trg. mit Weitwinkelscharnier, begehbar, 2 Böden, 1 Kleiderstange	102	222,9	59,2	1226	1 2	Q1226	1 2
	2 Außenseiten links und rechts	102	238,9	59,2	2226	1 2	Q2226	1 2
	Für Anbau an Abschlussregal links (1051, 2051, 1052, 2052), sonst bauseitige Verstärkung der Startseite erforderlich!	102	264,5	59,2	6226	1 2	Q6226	1 2
	Aufpreis Schranktür in Furnier				07141	-		
	Funktions-Anbauelement 2-trg. mit Weitwinkelscharnier, begehbar, 2 Böden, 1 Kleiderstange	100	222,9	59,2	1247	1 2	Q1247	1 2
	1 Mittelseite	100	238,9	59,2	2247	1 2	Q2247	1 2
	Bei Abschluss, bauseitige Verstärkung der Abschlussseite erforderlich!	100	264,5	59,2	6247	1 2	Q6247	1 2
	Aufpreis Schranktür in Furnier				07141	-		
	2er Set LED Einbauspot für Oberboden 80 + 100 cm breit				021502	-		
	Begehbarer Kleiderschrank mit oberem Abschlussboden und Mittelseite als Türdurchgang	100	222,9	59,2	1295	1 2	Q1295	1 2
	Raumskizze unbedingt erforderlich	100	238,9	59,2	2295	1 2	Q2295	1 2
		100	264,5	59,2	6295	1 2	Q6295	1 2
	Aufpreis Schranktür in Furnier				07141	-		
	Abschlussregal links in KorpUSAusführung , 1 Fach mit 2x Beleuchtung unter dem Boden inkl. Kleiderstange, 2 Garderobenhaken - individuell platzierbar, Hocker mit 2 Schubkästen in Frontausführung (push to open) drehbar mit Sitzkissen	51,9	222,9	57,2	1051	1 2		
		51,9	238,9	57,2	2051	1 2		
		51,9	264,5	57,2	6051	1 2		
	Abschlussregal rechts in KorpUSAusführung , 1 Fach mit 2x Beleuchtung unter dem Boden inkl. Kleiderstange, 2 Garderobenhaken - individuell platzierbar, Hocker mit 2 Schubkästen in Frontausführung (push to open) drehbar mit Sitzkissen	51,9	222,9	57,2	1052	1 2		
		51,9	238,9	57,2	2052	1 2		
		51,9	264,5	57,2	6052	1 2		

Stoffauswahl für Sitzkissen:

8750 - Taupe
100% Polyester
Scheuertouren 55.000
Lichtechtheit: 5

8734 - Anthrazit
75% Wolle, 25% Polyamid
Scheuertouren 40.000
Lichtechtheit: 4

9325 - Weiß /Kunstleder
oben: 100% Polyurethan
unten 60% Polyester / 40% Baumwolle
Scheuertouren 100.000
Lichtechtheit: 5

9288 - Braun /Kunstleder
oben: 100% Polyurethan
unten 67% Polyester / 33% Baumwolle
Scheuertouren 100.000
Lichtechtheit: 5

5237 Grau - Anthrazit
100% Polyester
Scheuertouren 100.000
Lichtechtheit: 5

8730 - Anthrazit
75% Wolle, 25% Polyamid
Scheuertouren 40.000
Lichtechtheit: 4

9287 - Taupe /Kunstleder
oben: 100% Polyurethan
unten 67% Polyester / 33% Baumwolle
Scheuertouren 100.000
Lichtechtheit: 5

9324 - Schwarz / Kunstleder
oben: 100% Polyurethan
unten 65% Polyester / 35% Baumwolle
Scheuertouren 100.000
Lichtechtheit: 5

MONDO Easymax 100

MONDO®

Farb- und Modellabweichungen bzw. die Korrektur von irrtümlichen Angaben behalten wir uns vor.

Standard-Inneneinteilung: je Element Innentiefe 55 cm
2 Einlegeböden und 1 Kleiderstange

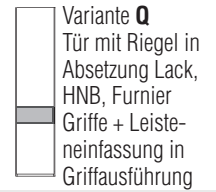
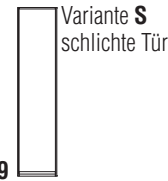

Anbausystem
Seitenwangen, Kranzprofile und Kranzprofilbeleuchtungen siehe Seite 25
Spiegel- Glastüren, Fronten in Furnier + durable Rückwand siehe Seite 26
Innenausstattung und Zubehör siehe Seite 28+29

Ansicht	Warenbeschreibung	B	H	T	Bestell-Nr.	PG	Bestell-Nr.	PG	
	Eck-Startelement 1-trg. 2 Außenseiten	links-angeschlagen (Abb.)	98	222,9	98	1076	1 2	Q1076	1 2
			98	238,9	98	2076	1 2	Q2076	1 2
			98	264,5	98	6076	1 2	Q6076	1 2
		rechts-angeschlagen	98	222,9	98	1077	1 2	Q1077	1 2
			98	238,9	98	2077	1 2	Q2077	1 2
			98	264,5	98	6077	1 2	Q6077	1 2
	Aufpreis Schranktür in Furnier				07141	-			
	Eck-Anbauelement 1-trg. 1 Mittelseite	links-angeschlagen (Abb.)	98	222,9	96	1078	1 2	Q1078	1 2
			98	238,9	96	2078	1 2	Q2078	1 2
			98	264,5	96	6078	1 2	Q6078	1 2
		rechts-angeschlagen	98	222,9	96	1079	1 2	Q1079	1 2
			98	238,9	96	2079	1 2	Q2079	1 2
			98	264,5	96	6079	1 2	Q6079	1 2
	Aufpreis Schranktür in Furnier				07141	-			
	Startecke 2-trg.: Startschrank 1-trg. mit Weitwinkelscharnier links-angeschlagen inkl. 2 Böden (ca 50 cm breit) abgeschrägt mit 1 Kleiderstange, 1 Schrank rechts, 1 Tür mit Weitwinkelscharnier rechts-angeschlagen, inkl. 2 Standardböden (ca. 100 cm breit) mit 1 Kleiderstange Türen in Frontausführung inkl. 1 Mittelseite, 2 Außenseiten Griff nur auf rechter Tür!	109,2	222,9	111	1210	1 2	Q1210	1 2	
		109,2	238,9	111	2210	1 2	Q2210	1 2	
		109,2	264,5	111	6210	1 2	Q6210	1 2	
	Aufpreis Schranktür in Furnier				07141	-			
<p>Push to open nicht möglich!</p>	Einlegeboden geschrägt für Start und Anbauecke			2-trg. 50cm	0031	-			

* bei diesen Schrankelementen ist keine Tiefenkürzung möglich!

Farb- und Modellabweichungen bzw. die Korrektur von irrtümlichen Angaben behalten wir uns vor.

Standard-Inneneinteilung: je Element 2 Einlegeböden und 1 Kleiderstange Innentiefe 55 cm

Seitenwangen, Kranzprofile und Kranzprofilbeleuchtungen siehe Seite 25
Spiegel- Glasüren, Fronten in Furnier + durable Rückwand siehe Seite 26
Innenausstattung und Zubehör siehe Seite 28+29
 * bei diesen Schrankelementen ist keine Tiefenkürzung möglich!

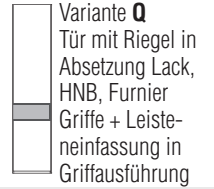
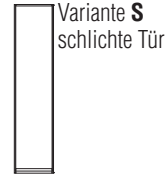

Anbausystem

Ansicht	Warenbeschreibung	B	H	T	Bestell-Nr.	PG	Bestell-Nr.	PG
	Anbauecke 2-trg.: Anbauschrack 1-trg. mit Weitwinkelscharnier links-angeschlagen inkl. 2 Böden (ca 50 cm breit) abgeschrägt mit 1 Kleiderstange, 1 Schrank rechts, 1 Tür mit Weitwinkelscharnier rechts-angeschlagen, inkl. 2 Standardböden (ca. 100 cm breit) mit 1 Kleiderstange	109,2	222,9	109	1211	1 2	Q1211	1 2
	Türen in Frontausführung inkl. 2 Mittelseiten	109,2	238,9	109	2211	1 2	Q2211	1 2
	Griff nur auf rechter Tür!	109,2	264,5	109	6211	1 2	Q6211	1 2
<p>Push to open nicht möglich!</p>	Aufpreis Schranktür in Furnier				07141	-		
	Einlegeboden geschrägt für Start und Anbauecke			2-trg. 50cm	0031	-		
	Startecke 3-trg.: Startschrank 2-trg. Falttüren links-angeschlagen inkl. 2 Böden (ca 100 cm breit) abgeschrägt mit 1 Kleiderstange, 1 Schrank rechts, 1 Tür mit Weitwinkelscharnier rechts-angeschlagen, inkl. 2 Standardböden (ca. 100 cm breit) mit 1 Kleiderstange	159,2	222,9	111	1310	1 2	Q1310	1 2
	Türen in Frontausführung inkl. 1 Mittelseite, 2 Außenseiten	159,2	238,9	111	2310	1 2	Q2310	1 2
		159,2	264,5	111	6310	1 2	Q6310	1 2
	Einlegeboden geschrägt für 3-trg. Ecke Falttüren-links				0032	-		
	Startecke wie oben jedoch spiegelbildlich	111	222,9	159,2	1312	1 2	Q1312	1 2
		111	238,9	159,2	2312	1 2	Q2312	1 2
		111	264,5	159,2	6312	1 2	Q6312	1 2
	Einlegeboden geschrägt für 3-trg. Ecke Falttüren-rechts				0033	-		
	Aufpreis Schranktür in Furnier				07141	-		

MONDO Easymax 100

MONDO®

Farb- und Modellabweichungen bzw. die Korrektur von irrtümlichen Angaben behalten wir uns vor.

Standard-Inneneinteilung: je Element Innentiefe 55 cm
2 Einlegeböden und 1 Kleiderstange

Seitenwangen, Kranzprofile und Kranzprofilbeleuchtungen siehe Seite 25
Spiegel- Glastüren, Fronten in Furnier + durable Rückwand siehe Seite 26
Innenausstattung und Zubehör siehe Seite 28+29

*** bei diesen Schrankelementen ist keine Tiefenkürzung möglich!**

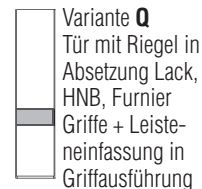
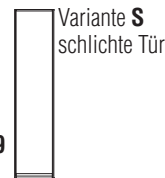

Anbausystem

Ansicht	Warenbeschreibung	B	H	T	Bestell-Nr.	PG	Bestell-Nr.	PG
	Anbauecke 3-trg.: Anbauschränk 2-trg. Falлтüren links-angeschlagen inkl. 2 Böden (ca 100 cm breit) abgeschragt mit 1 Kleiderstange, 1 Schrank rechts, 1 Tür mit Weitwinkelscharnier rechts-angeschlagen, inkl. 2 Standardböden (ca. 100 cm breit) mit 1 Kleiderstange Türen in Frontausführung inkl. 2 Mittelseiten	159,2	222,9	109	1311	1 2	Q1311	1 2
		159,2	238,9	109	2311	1 2	Q2311	1 2
		159,2	264,5	109	6311	1 2	Q6311	1 2
	Einlegeboden geschrägt für 3-trg. Ecke Falлтüren-links				0032	-		
	Aufpreis Schranktür in Furnier				07141	-		
	Anbauecke wie oben jedoch spiegelbildlich	111	222,9	157,2	1313	1 2	Q1313	1 2
		111	238,9	157,2	2313	1 2	Q2313	1 2
		111	264,5	157,2	6313	1 2	Q6313	1 2
	Einlegeboden geschrägt für 3-trg. Ecke Falлтüren-rechts				0033	-		
	Aufpreis Schranktür in Furnier				07141	-		
	Eckwinkleiste für Schrankzusammenstellungen ohne Eckschrank, für Umbau links und rechts verwendbar Raumbedarf bei Schranktiefe 59,5 = 63,5 cm Auch andere Maße auf Anfrage möglich, optimale Raumnutzung über Eck von Wand zu Wand. Preisgünstige Alternative auch für Kamine.	8	222,9	8	0532	1 2		
		8	238,9	8	0533	1 2		
		8	264,5	8	0534	1 2		
	Seitliche Blenden als schlichte Tür Breite: 20 bis 38 cm	links	222,9		0392			
	Abweichende Maße auf Anfrage möglich. Skizze mit genauen Raummaßen angeben!		238,9		0393			
	Ausführung wie bei Schränken (Korpus/Front), Tür schlicht		264,5		0395			
	rechts	222,9		0390				
		238,9		0391				
	264,5		0394					

Ansicht	Warenbeschreibung	B	H	T	Bestell-Nr.	PG 1	PG 2
	2er Set Seitenwangen mit schmalen Profil in Kranzausführung	+1,2	222,9	+0,1	07563		
		+1,2	238,9	+0,1	07564		
		+1,2	264,5	+0,1	07565		
	Kranzprofil D Höhe: 1,9 cm	B		T			
		+1,2		+0,1			
	Kranzprofil Höhe: 3,6 cm	B		T			
		+1,4		+0,5			
	Kranzprofil Startelemente	für 1-türiges Element (Regale, Eckschrank 1-trg)			07481		
		für 2-türiges Element			07482		
		für 3-türiges Element			07483		
		für 4-türiges Element			07484		
		für 2-türigen Eckschrank			07490		
		für 3-türigen Eckschrank für Schrägschrank			07492 07461		
	Standardschränke	Schrank 4-türig			07484		
		Schrank 5-türig			07485		
		Schrank 6-türig			07486		
	Kranzprofil Anbauelemente	für 1-türiges Element (Regale, Eckschrank 1-trg)			07464		
		für 2-türiges Element			07468		
		für 3-türiges Element			07479		
		für 4-türiges Element			07480		
		für 2-türigen Eckschrank			07491		
		für 3-türigen Eckschrank für Schrägschrank			07493 07464		
	LED-Linearbeleuchtung „Ergo“ für Kranzprofil je Beleuchtung 3200 - 3500 Kelvin / 96 Lumen	1er Satz	4,2 Watt; EEK F	+4,8	021601		
		2er Satz	8,4 Watt; EEK F	+4,8	021602		
		3er Satz	12,6 Watt; EEK F	+4,8	021603		
		4er Satz	16,8 Watt; EEK F	+4,8	021604		
		5er Satz	21 Watt; EEK F	+4,8	021605		
	LED-Einbauspot für Kranzprofil je Spot 3300 Kelvin / 120 Lumen	1er Satz	1,5 Watt; EEK F	+4,8	023501		
		2er Satz	3,0 Watt; EEK F	+4,8	023502		
		3er Satz	4,5 Watt; EEK F	+4,8	023503		
		4er Satz	6,0 Watt; EEK F	+4,8	023504		
		5er Satz	7,5 Watt; EEK F	+4,8	023505		
		6er Satz	9,0 Watt; EEK F	+4,8	023506		
		7er Satz	10,5 Watt; EEK F	+4,8	023507		
		8er Satz	12 Watt; EEK F	+4,8	023508		
		9er Satz	13,5 Watt; EEK F	+4,8	023509		
		10er Satz	15 Watt; EEK F	+4,8	023510		
	LED-Schrankinnenbeleuchtung links				026511		
	LED-Schrankinnenbeleuchtung rechts				026512		
	LED-Schrankinnenbeleuchtung links + rechts inkl. Türöffnungssensor				026513		
		1x Höhe 222,9	10,2 Watt,	1530 Lumen,	3250 Kelvin		
		1x Höhe 238,9	10,9 Watt,	1638 Lumen,	3250 Kelvin		
		1x Höhe 264,5	12,1 Watt,	1818 Lumen,	3250 Kelvin		
	1er Set LED Einbauspot für Oberboden 40 + 50 cm breit, mit Türöffnungs-Sensor				021501		
	2er Set LED Einbauspot für Oberboden 80 + 100 cm breit mit Türöffnungs-Sensor				021502		
	1,5 Watt; EEK F 3 Watt; EEK F						

Ansicht	Warenbeschreibung	Bestell-Nr.																														
	Spiegeltür (nicht flächenbündig)	07001																														
Bitte Menge und Position von links nach rechts angeben!																																
	Parsolglastür mit Alurahmen, schwarz seidenmatt Nur bei Drehtüren und nicht über Schubkästen oder bei Eckschränken. Jede Tür mit Griff, schwarz seidenmatt (108,5cm) Keine Verwendung von Weitwinkelscharnieren möglich!	222,9 07006																														
	Aufpreis 2x Schubkastenvorderstück 40 + 50 cm breit in Furnier	238,9 07007																														
Bitte Menge und Position von links nach rechts angeben!																																
	Aufpreis Schranktür in Furnier	07141																														
	Aufpreis 2x Schubkastenvorderstück 40 + 50 cm breit in Furnier	07132																														
	Aufpreis 3x Schubkastenvorderstück 40 + 50 cm breit in Furnier	07133																														
	Aufpreis 4x Schubkastenvorderst. 40 + 50 cm breit in Furnier	07134																														
	Aufpreis 2x Schubkastenvorderstück 80 + 100 cm breit in Furnier	07152																														
	Aufpreis 3x Schubkastenvorderstück 80 + 100 cm breit in Furnier	07153																														
	Aufpreis 4x Schubkastenvorderst. 80 + 100 cm breit in Furnier	07154																														
	Aufpreis 2x Schubkastenvorderstück 150 + 200 cm breit in Furnier	07182																														
	Aufpreis 3x Schubkastenvorderstück 150 + 200 cm breit in Furnier	07183																														
	Aufpreis für durable Rückwand 1,2 cm stark	<table border="0"> <tr> <td>1-trg. Element</td> <td>40 - 52</td> <td>222,9</td> <td>1,2</td> <td>07111</td> </tr> <tr> <td>2-trg. Element / Eckschrank 1-trg.</td> <td>80 - 102</td> <td>222,9</td> <td>1,2</td> <td>07112</td> </tr> <tr> <td>3-trg. Element / Eckschrank 2-trg.</td> <td>150 - 152</td> <td>222,9</td> <td>1,2</td> <td>07113</td> </tr> <tr> <td>4-trg. Element / Eckschrank 3-trg.</td> <td>162 - 202</td> <td>222,9</td> <td>1,2</td> <td>07114</td> </tr> <tr> <td>5-trg. Element</td> <td>242 - 252</td> <td>222,9</td> <td>1,2</td> <td>07115</td> </tr> <tr> <td>6-trg. Element</td> <td>282 - 302</td> <td>222,9</td> <td>1,2</td> <td>07116</td> </tr> </table>	1-trg. Element	40 - 52	222,9	1,2	07111	2-trg. Element / Eckschrank 1-trg.	80 - 102	222,9	1,2	07112	3-trg. Element / Eckschrank 2-trg.	150 - 152	222,9	1,2	07113	4-trg. Element / Eckschrank 3-trg.	162 - 202	222,9	1,2	07114	5-trg. Element	242 - 252	222,9	1,2	07115	6-trg. Element	282 - 302	222,9	1,2	07116
1-trg. Element	40 - 52	222,9	1,2	07111																												
2-trg. Element / Eckschrank 1-trg.	80 - 102	222,9	1,2	07112																												
3-trg. Element / Eckschrank 2-trg.	150 - 152	222,9	1,2	07113																												
4-trg. Element / Eckschrank 3-trg.	162 - 202	222,9	1,2	07114																												
5-trg. Element	242 - 252	222,9	1,2	07115																												
6-trg. Element	282 - 302	222,9	1,2	07116																												
	Bestellbeispiel: Front: Kristallgrau matt Korpus: Balkeneiche furniert Absetzung: ohne Angabe Kranzprofil: Seitenwange D + Kranz D(51) Kranzfarbe: Balkeneiche furniert Griff: 0344 Eiche/Edelstahloptik Korpus_Innen: Lack Bianco weiß matt	<table border="0"> <tr> <td>1151</td> <td>Startelement 1 Tür links-ang.</td> </tr> <tr> <td>07563</td> <td>2x Seitenwange D</td> </tr> <tr> <td>07481</td> <td>Kranz Startschrank 1-trg.</td> </tr> <tr> <td>1243</td> <td>Anbauelement 2 Türen , 2 Schubkästen</td> </tr> <tr> <td>07468</td> <td>Kranz Anbauschr. 2-trg</td> </tr> <tr> <td>07152</td> <td>Aufpreis 2 Schubk. furniert 80/100</td> </tr> <tr> <td>1119</td> <td>Anbauelement 1 Tür rechts-ang.</td> </tr> <tr> <td>07464</td> <td>Kranz Anbauschr. 1-trg</td> </tr> </table>	1151	Startelement 1 Tür links-ang.	07563	2x Seitenwange D	07481	Kranz Startschrank 1-trg.	1243	Anbauelement 2 Türen , 2 Schubkästen	07468	Kranz Anbauschr. 2-trg	07152	Aufpreis 2 Schubk. furniert 80/100	1119	Anbauelement 1 Tür rechts-ang.	07464	Kranz Anbauschr. 1-trg														
1151	Startelement 1 Tür links-ang.																															
07563	2x Seitenwange D																															
07481	Kranz Startschrank 1-trg.																															
1243	Anbauelement 2 Türen , 2 Schubkästen																															
07468	Kranz Anbauschr. 2-trg																															
07152	Aufpreis 2 Schubk. furniert 80/100																															
1119	Anbauelement 1 Tür rechts-ang.																															
07464	Kranz Anbauschr. 1-trg																															

Diverse Sonderanfertigungen auf Anfrage, gegen Aufpreis, möglich!

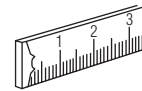

Ansicht	Warenbeschreibung	Bestell-Nr.
	Schränkbreitenkürzung je 1-türiges Element je 2-türiges Element	0809 0810
	Aufpreis für Kürzung von zusätzlichen Einlegeböden zusätzlicher Aufpreis für Spiegeltürkürzung	0838 0819
	Schränktiefenkürzung je 1- bzw. 2-türigem Element Hinweis: Bei einer Schrankinnentiefe von 47,2- bis 31 cm handelt es sich um Wäscheschränke. Wir liefern serienmäßig eine 26 cm ausziehbare Kleiderstange je Element.	0823
Aufpreis für Kürzung von zusätzlichen Einlegeböden	0838	
	Schränkhöhenkürzung je 1-türiges Element je 2-türiges Element	0811 0812
	Aufpreis für Kürzung von zusätzlichen Einlegeböden	0838
	Schränkabschrägung hinten je 1- bzw. 2-türiges Element (Skizze und genaue Raummaße (X) angeben!)	0825
	Eckschänke nach Rücksprache mit dem Werk Schränkabschrägung hinten inkl. Höhenkürzung für 1-türiges Element Schränkabschrägung hinten inkl. Höhenkürzung für 2-türiges Element	0894 0895
	Schränkabschrägung seitlich nur bei 1-trg. Schrankelement (Skizze und genaue Raummaße (X) angeben!) (bei Spiegeltüren nicht möglich!) Alle geschrägte Elemente werden mit Weitwinkelscharnieren 135° ausgeliefert. Bei Schrägen unterhalb des Griffes nur nach Rücksprache mit dem Werk möglich! Lackierte Kanten immer in matt.	0824
Eckschänke nach Rücksprache mit dem Werk	Schränkabschrägung seitlich bei Falttüren (Skizze und genaue Raummaße (X) angeben!) (bei Spiegeltüren nicht möglich!) Bei Schrägen unterhalb des Griffes nur nach Rücksprache mit dem Werk möglich! Lackierte Kanten immer in matt.	0814

Ansicht	Warenbeschreibung	B	H	T	Bestell-Nr.	PG 1	PG 2
	Aussenseite ohne Beschläge als Blendmaterial	2	222,9	57,2	0335		
		2	238,9	57,2	0336		
		2	264,5	57,2	0337		

Farb- und Modellabweichungen bzw. die Korrektur von irrtümlichen Angaben behalten wir uns vor.

Schubkästen mit Selbsteinzug

* **Können aus technischen Gründen nicht in der Breite und Tiefe geändert werden!**





** **Bei Falttürenschränken nur nach Rücksprache mit dem Werk!**

Ansicht	Warenbeschreibung	Bestell-Nr.	Ansicht	Warenbeschreibung	Bestell-Nr.
	Einlegeboden 40 cm breit 0082 50 cm breit 0001 80 cm breit 0003 100 cm breit 0002			Doppelfachunterteilung mit Mittelwand, rechts 2 Einlegeböden links 1 Kleiderstange 80 cm breit 0544 100 cm breit 0545	
	Einlegeboden für Eckschrank 1-trg., 98 x 96 cm 0012			Nicht möglich über Schubkästen	
	Einlegeboden mit Beleuchtungsblende 1,1 Watt; 40 cm breit 0004 1,4 Watt; 50 cm breit 0005 2,4 Watt; 80 cm breit 0006 3,0 Watt; 100 cm breit 0007			Doppelfachunterteilung mit Mittelwand, rechts 4 Einlegeböden links 1 Kleiderstange 80 cm breit 0569 100 cm breit 0570	
	Kleiderstangen 40 cm breit 0240 50 cm breit 0241 80 cm breit 0242 100 cm breit 0243 Eckschrank 0244			Nicht möglich über Schubkästen	
	Einlegeboden geschrägt für Start und Anbauecke 2-trg. 50cm 0031 3-trg.li.100cm 0032 3-trg.re.100cm 0033			Doppelfachunterteilung mit Mittelwand, rechts 4 Einlegeböden links 1 Kleiderstange 80 cm breit 0272 100 cm breit 0275	
	Einlegeboden für Anbauschränk, schräg 0042			Nicht möglich über Schubkästen	
	schwenkbarer Kleiderbügelhalter zur Montage unter Boden 84 mm, vernickelt 0590		-Folgende Schubkästen sind stapelbar! Einlegeboden zur Abdeckung erforderlich! -Nur für den unteren Schubkasten ist eine Staubleiste für die Montage auf dem Sockelboden erforderlich!		
	Hemdenbrücke Höhe: 12,8 cm 80 cm breit 0522 100 cm breit 0523				
	Hosenauszugsboden mit Holzfront Höhe: 15,6 cm 80 cm breit 0530 100 cm breit 0531			Schubkasten inkl. Vollauszug mit Holzfront Höhe 19 cm 50 cm breit 0566 80 cm breit 0567 100 cm breit 0568	
	Schubkasteneinsatz, inkl. Vollauszug, 2 Schubkästen mit Holzfront, Höhe 44,4 cm 50 cm breit 0517 80 cm breit 0518 100 cm breit 0520			Schubkasten inkl. Vollauszug mit Glaseinsatz Höhe 19 cm 50 cm breit 0572 80 cm breit 0573 100 cm breit 0574	
	Schubkasteneinsatz, inkl. Vollauszug, 3 kleinen Schubkästen mit Holzfront Höhe 44,4 cm 50 cm breit 0513 80 cm breit 0514 100 cm breit 0515			Schubkasten inkl. Vollauszug mit Holzfront Höhe 13 cm 50 cm breit 0587 80 cm breit 0588 100 cm breit 0589	
	Schubkasteneinsatz, inkl. Vollauszug, 1 kleinen und 2 großen Schubkästen mit Glasfront Höhe 56,1 cm 80 cm breit 0557 100 cm breit 0559			Schubkasten inkl. Vollauszug mit Glaseinsatz Höhe 13 cm 50 cm breit 0592 80 cm breit 0593 100 cm breit 0594	
				Staubleiste Höhe 3 cm 50 cm breit 0596 80 cm breit 0597 100 cm breit 0598	

Bitte geben Sie bei jeder Bestellung die exakte Farbkombination aus Korpus Frontfarbe u. Absetzung an!

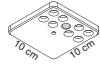
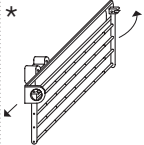
Farb- und Modellabweichungen bzw. die Korrektur von irrümlichen Angaben behalten wir uns vor.

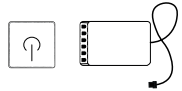
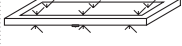
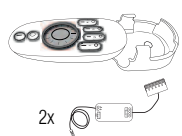
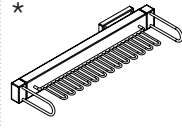
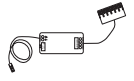
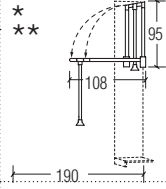
- * **Können aus technischen Gründen nicht in der Breite und Tiefe geändert werden!**
- ** **Bei Falttürenschränken nur nach Rücksprache mit dem Werk!**

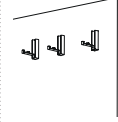
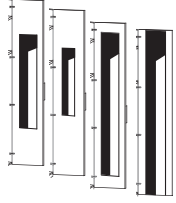
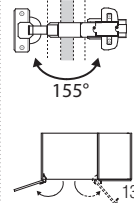
Ansicht	Warenbeschreibung	Bestell-Nr.	Ansicht	Warenbeschreibung	Bestell-Nr.
	LED-Innenbeleuchtung 6 LED neutral weiß mit Lithium Akku Ladekabel mit USB-Stecker und Mini-USB-Stecker (Batteriebetrieben)	0221		Krawattenhalter abklappbar und nach vorne ausziehbar Befestigung an der Schrankseite 50 cm lang, 20 cm hoch	0258
	USB-Netzgerät zum Laden	0220		Krawattenstange Breite 36 cm	0253
	Funkfernbedienung dimmbar (1 Sender, 1 Empfänger mit 6 Ausgängen für LED Stecker)	0605		Einlegeboden mit 8 Watt, 40 cm breit Glasflächenbeleuchtung und 9 Watt, 50 cm breit Bewegungsmelder 12 Watt, 80 cm breit 14 Watt, 100 cm breit	0074 0075 0076 0077
	4-Kanal Funkfernbedienung mit 2 Empfängern (bis zu 4 Empfänger möglich). Empfänger mit 6 Anschlüssen (bis zu 6 Beleuchtungen gleichzeitig schaltbar)	0606		Gürtelhalter Tiefe: 52,5 cm Höhe: 8,5 cm	0576
	Zusätzlicher Empfänger für Funkfernbedienung, mit 6 Anschlüssen	0607		Kleiderlift für Schränke Gebrauchstiefe 190 cm Belastbarkeit 10 kg	Breite: 80 cm bis 100 cm 0274
	Ausziehbarer Kleiderstange 26 cm	0171		3 Kleiderhaken, klappbar Breite: 1,8 cm Höhe: 7,1 cm Tiefe: 6,9 cm (ausgeklappt)	05463
	Tür-Innenspiegel Bei der Kombination: Weitwinkelscharniere und 40 cm breiten Schranktüren, nur Spiegel 0205 möglich.	33 x 125 cm 0201 22,5 x 90 cm 0205 30 x 190 cm 0207 30 x 220 cm 0209		Weitwinkelscharniere bis 155° für Schranktüren, nicht für Eckschränke (nicht kombinierbar mit Kleiderlift) bei Weiterbau, mit Griff neben dem Weitwinkelscharnier, Öffnungswinkel nur bis 132° möglich	0835

Zubehör - Set's

Schubkästen mit Selbsteinzug

Ansicht	Warenbeschreibung	Bestell-Nr.
	Zubehör - Set, bestehend aus: - Doppelfachunterteilung mit Mittelwand, rechts 2 Einlegeböden, links 1 Kleiderstange - Schubkasteneinsatz mit 1 kleinen und 2 großen Schubkästen mit Glasfront Höhe 56,1 cm - LED-Innenbeleuchtung, 6 LED neutral weiß mit Lithium Akku, Ladekabel mit USB-Stecker und Mini-USB-Stecker	100 cm breit 9012
	Zubehör - Set, bestehend aus: - Doppelfachunterteilung mit Mittelwand, rechts 2 Einlegeböden, links 1 Kleiderstange - Schubkasten, stapelbar mit Glaseinsatz, Höhe: 19,0 cm, Breit: 50 cm - Schubkasten, stapelbar mit Glaseinsatz, Höhe: 13,0 cm, Breit: 50 cm - Einlegeboden, Breit: 50 cm - Staubleiste, Breit: 50 cm	100 cm breit 9018

Bitte geben Sie bei jeder Bestellung die exakte Farbkombination aus Korpus Frontfarbe u. Absetzung an!

MONDO Easymax 100

MONDO®

Farb- und ivoideilabweichungen bzw. die Korrektur von irrümlichen Angaben behalten wir uns vor.



Innenausführungen: Lack Biancoweiß matt
Lack Schiefergrau matt

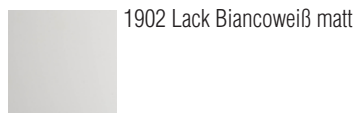

1902 Lack Biancoweiß matt

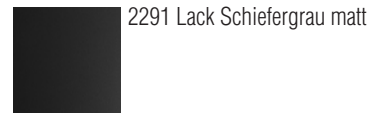

2291 Lack Schiefergrau matt

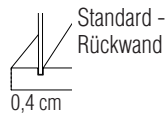
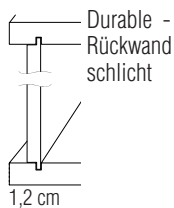

In der Höhe und in der Breite müssen bei der Nischenplanung je 2 cm Luft in der Höhe wie in der Breite berücksichtigt werden.

Standard-Inneneinteilung: je Element 2 Einlegeböden und 1 Kleiderstange

Ansicht	Warenbeschreibung	B	H	T	Bestell-Nr.	
	Startelement 2 Außenseiten	42	222,9	57,5	0921	
		52	222,9	57,5	0925	
		42	238,9	57,5	0931	
		52	238,9	57,5	0935	
		42	264,5	57,5	0911	
		52	264,5	57,5	0912	
		Aufpreis für durable Rückwand 1,2 cm stark	40 - 52		1,2	07111
		Anbauelement 1 Mittelseite	40	222,9	57,5	0946
			50	222,9	57,5	0945
			40	238,9	57,5	0956
50			238,9	57,5	0955	
		40	264,5	57,5	0913	
		50	264,5	57,5	0914	
		Aufpreis für durable Rückwand 1,2 cm stark	40 - 52		1,2	07111
		Startelement 2 Außenseiten	82	222,9	57,5	0966
			102	222,9	57,5	0965
			82	238,9	57,5	0976
	102		238,9	57,5	0975	
		82	264,5	57,5	0926	
		102	264,5	57,5	0927	
		Aufpreis für durable Rückwand 1,2 cm stark	80 - 102		1,2	07112
		Anbauelement 1 Mittelseite	80	222,9	57,5	0986
			100	222,9	57,5	0985
			80	238,9	57,5	0996
100			238,9	57,5	0995	
		80	264,5	57,5	0928	
		100	264,5	57,5	0929	
		Aufpreis für durable Rückwand 1,2 cm stark	80 - 102		1,2	07112

Farb- und Modellabweichungen bzw. die Korrektur von irrtümlichen Angaben behalten wir uns vor.

Standard-Inneneinteilung: je Element 2 Einlegeböden und 1 Kleiderstange

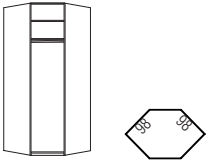
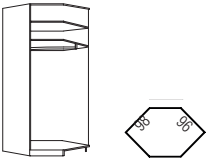
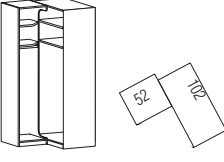
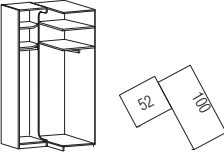
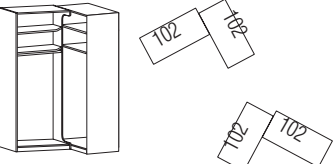
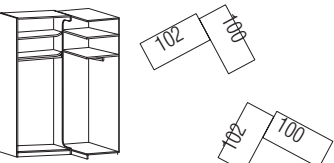
Ansicht	Warenbeschreibung	B	H	T	Bestell-Nr.
	Eck-Startelement 2 Außenseiten	98	222,9	96	0967
		98	238,9	96	0977
		98	264,5	98	0901
		Aufpreis für durable Rückwand 1,2 cm stark	80 - 102		1,2
	Eck-Anbauelement 1 Mittelseite	98	222,9	96	0987
		98	238,9	96	0997
		98	264,5	96	0902
		Aufpreis für durable Rückwand 1,2 cm stark	80 - 102		1,2
	Startecke 2-trg. 1 Schrank links, inkl. 2 Böden (ca 50 cm breit) abgeschrägt mit 1 Kleiderstange, 1 Schrank rechts, inkl. 2 Standardböden (ca. 100 cm breit) mit 1 Kleiderstange inkl. 1 Mittelseite, 2 Außenseiten	109,2	222,9	111	0904
		109,2	238,9	111	0917
		109,2	264,5	111	0979
		Aufpreis für durable Rückwand 1,2 cm stark	150 - 152		1,2
	Anbauecke 2-trg. 1 Schrank links, inkl. 2 Böden (ca 50 cm breit) abgeschrägt mit 1 Kleiderstange, 1 Schrank rechts, inkl. 2 Standardböden (ca. 100 cm breit) mit 1 Kleiderstange inkl. 2 Mittelseiten	109,2	222,9	109	0905
		109,2	238,9	109	0918
		109,2	264,5	109	0980
		Aufpreis für durable Rückwand 1,2 cm stark	150 - 152		1,2
	Startecke 3-trg., 1 Schrank links, inkl. 2 Böden(ca 100 cm breit) abgeschrägt +1 Kleiderstange, 1 Schrank rechts, inkl. 2 Standardböden (ca. 100 cm breit) +1 Kleiderstange inkl. 1 Mittelseite, 2 Außenseiten	159,2	222,9	111	0906
		159,2	238,9	111	0919
		159,2	264,5	111	0981
	Startecke wie oben jedoch spiegelbildlich	111	222,9	159,2	0915
		111	238,9	159,2	0916
		111	264,5	159,2	0983
		Aufpreis für durable Rückwand 1,2 cm stark	162 - 202		1,2
	Anbauecke 3-trg., 1 Schrank links, inkl. 2 Böden(ca 100 cm breit) abgeschrägt +1 Kleiderstange, 1 Schrank rechts, inkl. 2 Standardböden(ca. 100 cm breit) +1 Kleiderstange inkl. 2 Mittelseiten	159,2	222,9	109	0907
		159,2	238,9	109	0920
		159,2	264,5	109	0982
	Anbauecke wie oben jedoch spiegelbildlich	109	222,9	159,2	0922
		109	238,9	159,2	0923
		109	264,5	159,2	0984
		Aufpreis für durable Rückwand 1,2 cm stark	162 - 202		1,2

Farb- und Modellabweichungen bzw. die Korrektur von irrtümlichen Angaben behalten wir uns vor.

Standard-Inneneinteilung: je Element 2 Einlegeböden und 1 Kleiderstange

Ansicht	Warenbeschreibung	B	H	T	Bestell-Nr.	PG 1
	LED-Schrankinnenbeleuchtung links				026514	
	LED-Schrankinnenbeleuchtung rechts				026515	
	LED-Schrankinnenbeleuchtung links + rechts inkl. Fußschalter: Funkfernbedienung siehe Seite 24				026516	
	1x Höhe 222,9	10,2 Watt,	1530 Lumen,	3250 Kelvin		
	1x Höhe 238,9	10,9 Watt,	1638 Lumen,	3250 Kelvin		
	1x Höhe 264,5	12,1 Watt,	1818 Lumen,	3250 Kelvin		
	Wandpaneel zur Verblendung der Schrankrückseiten ohne Nut und Feder	65	222,9	1,5	5617	
		86	222,9	1,5	5618	
		109	222,9	1,5	5616	
		65	238,9	1,5	5967	
		86	238,9	1,5	5968	
		109	238,9	1,5	5966	
	65	264,5	1,5	5970		
	86	264,5	1,5	5971		
	109	264,5	1,5	5972		

Diverse Sonderanfertigungen auf Anfrage, gegen Aufpreis, möglich!

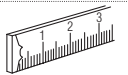

Ansicht	Warenbeschreibung	Bestell-Nr.
	Schrankbreitenkürzung pro Element	0886
	Schranktiefenkürzung pro Element	0823
	Eckschänke nach Rücksprache mit dem Werk	
	Schrankhöhenkürzung pro Element Höhe: 222,9 + 238,9 cm	0889
	Schrankabschrägung hinten pro Element Skizze mit genauen Raummaßen (x) erforderlich.	0888
	Schrankabschrägung seitlich pro Element Skizze mit genauen Raummaßen (x) erforderlich.	0887

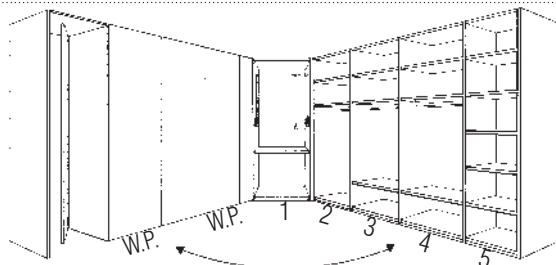

- W.P. = Wandpaneel
- 1 = Startelement
- 2 = Startelement
- 3 = Anbauelement
- 4 = Anbauelement
- 5 = Anbauelement mit Breitenkürzung

Schwebetürenschränke



Farb- und Modellabweichungen bzw. die Korrektur von irrtümlichen Angaben behalten wir uns vor.

Ausführungen:

Front

Lack matt
Lack Hochglanz
Silea HNB

PG1
PG1
PG1

Korpus (Schrank & Regale):

Lack matt
Lack Hochglanz
Silea HNB

Furnier

PG1
PG1
PG1

PG2

Absetzung:

Lack matt
Lack Hochglanz
Silea HNB
Furnier

Kranzfarbe (Seitenwangen & Kranzprofil):

Lack matt
Lack Hochglanz
Silea HNB

Furnier

PG1
PG1
PG1

PG2

Furnier **gegen Aufpreis**

Innenausführungen:

Lack Biancoweiß matt
Lack Schiefergrau matt

lackierte Fronten - Farbe: innen wie außen, innen immer Lack matt
furnierte + foliierte Fronten - innen wie außen
Schubkasteninnenkorpus - Dekor Moon Grey

1902 Lack Biancoweiß matt

2240 Lack Kristallgrau matt

2508 Lack Platingrau matt

2522 Lack Terrabraun matt

2291 Lack Schiefergrau matt

1202 Lack Biancoweiß Hochglanz

2241 Lack Kristallgrau Hochglanz

2509 Lack Platingrau Hochglanz

2523 Lack Terrabraun Hochglanz

2298 Lack Schiefergrau Hochglanz

2366 Eiche Silea HNB

2146 Balkeneiche Furnier

2145 Kernussbaum Furnier

Griffe:



Griff STS 0290
Edelstahl
Türlang



Griff STS 0291
Chrom
Türlang



Griff STS 0386
Eiche Silea HNB
Türlang



Griff STS 0295
Eiche furniert
Türlang



Griff STS 0296
Nussbaum
furniert
Türlang

Kranzprofile und Beleuchtungen

Kranzprofil für Schwebetürenschränke



Kranzprofil STS 2-trg.
mit Kranzbeleuchtung „DUO“



Kranzprofil STS 3-trg.
mit Kranzbeleuchtung „ERGO“

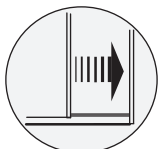

Schwebetürenschränk inkl. Türdämpfung



Griff STS 0292
Biancoweiß
Türlang



Griff STS 0293
Kristallgrau
Türlang



Griff STS 0351
Platingrau
Türlang



Griff STS 0370
Terrabraun
Türlang



Griff STS 0294
Lack Schiefergrau
Türlang

Farb- und Modellabweichungen bzw. die Korrektur von irrtümlichen Angaben behalten wir uns vor.

Diverse Sonderanfertigungen auf Anfrage, gegen Aufpreis, möglich!

Ansicht	Warenbeschreibung	Bestell-Nr.
	Schrankhöhenkürzung für den gesamten Schwebetürenschränk	0815
	zusätzlicher Aufpreis für Spiegeltürkürzung	0819
	Tiefenkürzung Schwebetürenschränk je Element	0823
	Aufpreis für Kürzung von zusätzlichen Einlegeböden	0838

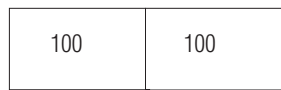
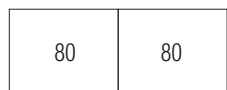

Schwebetürenschränk ohne Kranz



Schwebetürenschränk mit Kranz



Schwebetürenschränk mit Kranz und Beleuchtung



Ansicht	Warenbeschreibung	Innentiefe 55 cm				Bestell-Nr.	PG 1	PG 2
			B	H	T			
	Kranzprofil für Schwebetürenschränk	Breite: 161,9 cm	+1	+5,6	+3,5	07348		
		Breite: 201,9 cm	+1	+5,6	+3,5	07349		
	LED- Einbauleuchte „Duo“ 2er Set, 7,2 Watt je Leuchte; EEK F für Schwebetürenschränke mit Kranz					022402		
	Aufpreis für durable Rückwand 1,2 cm stark Schwebetürenschränk 2-trg.		162 - 202	222,9	1,2	07114		
	Schwebetürenschränk 2-trg. inkl. Dämpfung beim Öffnen und Schließen		161,9	224	62,00	134500		
			161,9	240	62,00	234500		
			201,9	224	62,00	137400		
			201,9	240	62,00	237400		
	Schwebetürenschränk 2-trg. Türen in Absetzung inkl. Dämpfung beim Öffnen und Schließen		161,9	224	62,00	134582		
			161,9	240	62,00	234582		
			201,9	224	62,00	137482		
			201,9	240	62,00	237482		

Farb- und Modellabweichungen bzw. die Korrektur von irrtümlichen Angaben behalten wir uns vor.

Schwebetürenschränke

Standard-Inneneinteilung: je Element
2 Einlegeböden und 1 Kleiderstange

Innentiefe 55 cm

□ = Front / Korpusausführung
■ = Absetzung

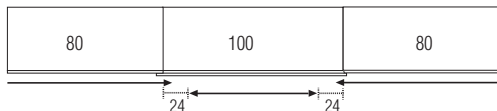
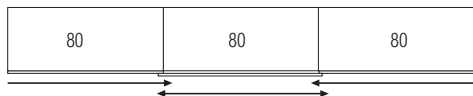

Das mittlere 100er Element ist nicht vollständig zu öffnen, weil die äußeren Elemente nur 80 cm breit sind.

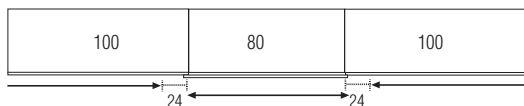

Die seitlichen 100er Elemente sind nicht vollständig zu öffnen, weil das mittlere Element nur 80 cm breit ist.

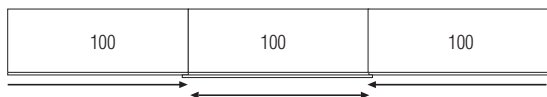

Schwebetürenschränk ohne Kranz



Schwebetürenschränk mit Kranz

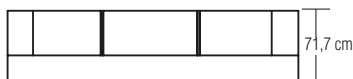

Schwebetürenschränk mit Kranz und Beleuchtung



Ansicht	Warenbeschreibung	B	H	T	Bestell-Nr.	PG 1	PG 2
	Kranzprofil Schwebetürenschränk	Breite: 242,1 cm	+1 +4,6	+5	07450		
		Breite: 262,1 cm	+1 +4,6	+5	07451		
		Breite: 282,1 cm	+1 +4,6	+5	07452		
		Breite: 302,1 cm	+1 +4,6	+5	07453		
	3er Set LED-Linearbeleuchtung „Ergo“ für Kranzprofil je Beleuchtung 3200 - 3500 Kelvin / 96 Lumen			+4,8	021603		
 Durable - Rückwand schlicht (1,2 cm) Standard - Rückwand (0,4 cm)	Aufpreis für durable Rückwand 1,2 cm stark für 3-trg. Schwebetürenschränk	282 - 302	222,9	1,2	07116		
	Schwebetürenschränk 3-trg. inkl. Dämpfung beim Öffnen und Schließen	241,9	224,8	66,7	134600		
		241,9	240,8	66,7	234600		
		261,9	224,8	66,7	135300		
		261,9	240,8	66,7	235300		
		281,9	224,8	66,7	135400		
		281,9	240,8	66,7	235400		
		301,9	224,8	66,7	135500		
		301,9	240,8	66,7	235500		

Farb- und Modellabweichungen bzw. die Korrektur von irrtümlichen Angaben behalten wir uns vor.

Schwebetürenschränke

Standard-Inneneinteilung: je Element
2 Einlegeböden und 1 Kleiderstange

Innentiefe 55 cm



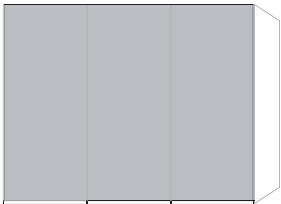
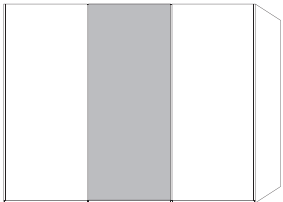
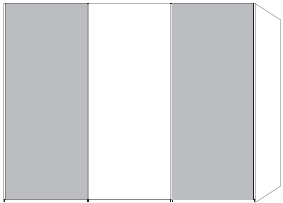
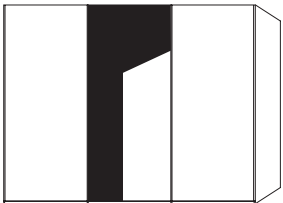







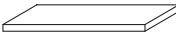
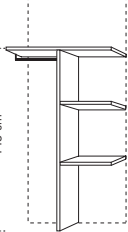

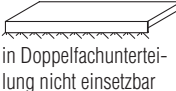
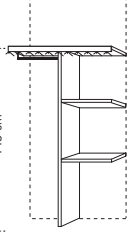
 = Front / Korpusausführung
 = Absetzung

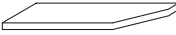
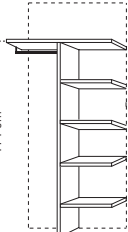
Ansicht	Warenbeschreibung	B	H	T	Bestell-Nr.	PG 1	PG 2
	Schwebetürenschränk 3-trg. Türen in Absetzung inkl. Dämpfung beim Öffnen und Schließen	241,9	224,8	66,7	134683		
		241,9	240,8	66,7	234683		
		261,9	224,8	66,7	135383		
		261,9	240,8	66,7	235383		
		281,9	224,8	66,7	135483		
		281,9	240,8	66,7	235483		
		301,9	224,8	66,7	135583		
		301,9	240,8	66,7	235583		
	Schwebetürenschränk 3-trg. 2. Tür in Absetzung inkl. Dämpfung beim Öffnen und Schließen	241,9	224,8	66,7	134681		
		241,9	240,8	66,7	234681		
		261,9	224,8	66,7	135381		
		261,9	240,8	66,7	235381		
		281,9	224,8	66,7	135481		
		281,9	240,8	66,7	235481		
		301,9	224,8	66,7	135581		
		301,9	240,8	66,7	235581		
	Schwebetürenschränk 3-trg. 1. + 3. Tür in Absetzung inkl. Dämpfung beim Öffnen und Schließen	241,9	224,8	66,7	134682		
		241,9	240,8	66,7	234682		
		261,9	224,8	66,7	135382		
		261,9	240,8	66,7	235382		
		281,9	224,8	66,7	135482		
		281,9	240,8	66,7	235482		
		301,9	224,8	66,7	135582		
		301,9	240,8	66,7	235582		
	Schwebetürenschränk 3-trg. 2. Tür mit Spiegel inkl. Dämpfung beim Öffnen und Schließen	241,9	224,8	66,7	134603		
		241,9	240,8	66,7	234603		
		261,9	224,8	66,7	135303		
		261,9	240,8	66,7	235303		
		281,9	224,8	66,7	135403		
		281,9	240,8	66,7	235403		
		301,9	224,8	66,7	135503		
		301,9	240,8	66,7	235503		

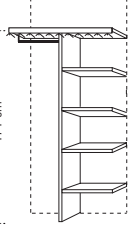
Farb- und Modellabweichungen bzw. die Korrektur von irrtümlichen Angaben behalten wir uns vor.

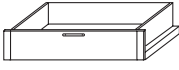
* **Können aus technischen Gründen nicht in der Breite und Tiefe geändert werden!**

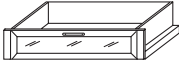
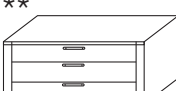
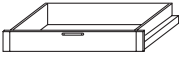
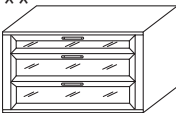
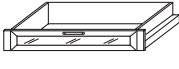
** **Bei Falttürenschränken nur nach Rücksprache mit dem Werk!**

Ansicht	Warenbeschreibung	Bestell-Nr.	Ansicht	Warenbeschreibung	Bestell-Nr.
	Einlegeboden 40 cm breit 0082 50 cm breit 0001 80 cm breit 0003 100 cm breit 0002		 143 cm	Doppelfachunterteilung mit Mittelwand, rechts 2 Einlegeböden links 1 Kleiderstange 80 cm breit 0544 100 cm breit 0545	
	Einlegeboden für Eckschrank 1-trg., 98 x 96 cm 0012			Nicht möglich über Schubkästen	
	Einlegeboden mit Beleuchtungsblende 1,1 Watt; 40 cm breit 0004 1,4 Watt; 50 cm breit 0005 2,4 Watt; 80 cm breit 0006 3,0 Watt; 100 cm breit 0007		 143 cm	Doppelfachunterteilung mit Mittelwand, rechts 2 Einlegeböden links 1 Kleiderstange oberer Boden mit Beleuchtungsblende 80 cm breit 0569 100 cm breit 0570	
	Kleiderstangen 40 cm breit 0240 50 cm breit 0241 80 cm breit 0242 100 cm breit 0243 Eckschrank 0244			Nicht möglich über Schubkästen	
	Einlegeboden geschrägt für Start und Anbauecke 2-trg. 50cm 0031 3-trg.li.100cm 0032 3-trg.re.100cm 0033		 171 cm	Doppelfachunterteilung mit Mittelwand, rechts 4 Einlegeböden links 1 Kleiderstange 80 cm breit 0272 100 cm breit 0275	
	Einlegeboden für Anbauschränk, schräg 0042			Nicht möglich über Schubkästen	
	schwenkbarer Kleiderbügelhalter zur Montage unter Boden 84 mm, vernickelt 0590		 171 cm	Doppelfachunterteilung mit Mittelwand, rechts 4 Einlegeböden links 1 Kleiderstange oberer Boden mit Beleuchtungsblende 80 cm breit 0260 100 cm breit 0261	
	Hemdenbrücke Höhe: 12,8 cm 80 cm breit 0522 100 cm breit 0523			Nicht möglich über Schubkästen	
-Folgende Schubkästen sind stapelbar! Einlegeboden zur Abdeckung erforderlich! -Nur für den unteren Schubkasten ist eine Staubleiste für die Montage auf dem Sockelboden erforderlich!					
	Hosenauszugsboden mit Holzfront Höhe: 15,6 cm 80 cm breit 0530 100 cm breit 0531			Schubkasten inkl. Vollauszug mit Holzfront Höhe 19 cm 50 cm breit 0566 80 cm breit 0567 100 cm breit 0568	
	Schubkasteneinsatz, inkl. Vollauszug, 2 Schubkästen mit Holzfront, Höhe 44,4 cm 50 cm breit 0517 80 cm breit 0518 100 cm breit 0520				Schubkasten inkl. Vollauszug mit Glaseinsatz Höhe 19 cm 50 cm breit 0572 80 cm breit 0573 100 cm breit 0574
	Schubkasteneinsatz, inkl. Vollauszug, 3 kleinen Schubkästen mit Holzfront Höhe 44,4 cm 50 cm breit 0513 80 cm breit 0514 100 cm breit 0515			Schubkasten inkl. Vollauszug mit Holzfront Höhe 13 cm 50 cm breit 0587 80 cm breit 0588 100 cm breit 0589	
	Schubkasteneinsatz, inkl. Vollauszug, 1 kleinen und 2 großen Schubkästen mit Glasfront Höhe 56,1 cm 80 cm breit 0557 100 cm breit 0559				Schubkasten inkl. Vollauszug mit Glaseinsatz Höhe 13 cm 50 cm breit 0592 80 cm breit 0593 100 cm breit 0594
				Staubleiste Höhe 3 cm 50 cm breit 0596 80 cm breit 0597 100 cm breit 0598	

Bitte geben Sie bei jeder Bestellung die exakte Farbkombination aus Korpus Frontfarbe u. Absetzung an!

Farb- und Modellabweichungen bzw. die Korrektur von irrümlichen Angaben behalten wir uns vor.

* **Können aus technischen Gründen nicht in der Breite und Tiefe geändert werden!**

Ansicht	Warenbeschreibung	Bestell-Nr.	Ansicht	Warenbeschreibung	Bestell-Nr.
	LED-Innenbeleuchtung 6 LED neutral weiß mit Lithium Akku Ladekabel mit USB-Stecker und Mini-USB-Stecker (Batteriebetrieben)	0221		Krawattenhalter abklappbar und nach vorne ausziehbar Befestigung an der Schrankseite 50 cm lang, 20 cm hoch	0258
	USB-Netzgerät zum Laden	0220		Krawattenstange Breite 36 cm	0253
	Funkfernbedienung dimmbar (1 Sender, 1 Empfänger mit 6 Ausgängen für LED Stecker)	0605		Einlegeboden mit 8 Watt, 40 cm breit Glasflächenbeleuchtung und 9 Watt, 50 cm breit Bewegungsmelder 12 Watt, 80 cm breit 14 Watt, 100 cm breit	0074 0075 0076 0077
	4-Kanal Funkfernbedienung mit 2 Empfängern (bis zu 4 Empfänger möglich). Empfänger mit 6 Anschlüssen (bis zu 6 Beleuchtungen gleichzeitig schaltbar)	0606		Gürtelhalter Tiefe: 52,5 cm Höhe: 8,5 cm (kann nicht an mittlere Mittelseite vom STS montiert werden)	0576
	Zusätzlicher Empfänger für Funkfernbedienung, mit 6 Anschlüssen	0607		Kleiderlift für Schränke Gebrauchstiefe 190 cm Belastbarkeit 10 kg	Breite: 80 cm bis 100 cm 0274
	Ausziehbare Kleiderstange 26 cm	0171		3 Kleiderhaken, klappbar Breite: 1,8 cm Höhe: 7,1 cm Tiefe: 6,9 cm (ausgeklappt)	05463
				Weitwinkelscharniere bis 155° für Schranktüren, nicht für Eckschränke (nicht kombinierbar mit Kleiderlift) bei Weiterbau, mit Griff neben dem Weitwinkelscharnier, Öffnungswinkel nur bis 132° möglich	0835

Zubehör - Set's

Schubkästen mit Selbsteinzug

Ansicht	Warenbeschreibung	Bestell-Nr.
	Zubehör - Set, bestehend aus: - Doppelfachunterteilung mit Mittelwand, rechts 2 Einlegeböden, links 1 Kleiderstange - Schubkasteneinsatz mit 1 kleinen und 2 großen Schubkästen mit Glasfront Höhe 56,1 cm - LED-Innenbeleuchtung, 6 LED neutral weiß mit Lithium Akku, Ladekabel mit USB-Stecker und Mini-USB-Stecker	100 cm breit 9012
	Zubehör - Set, bestehend aus: - Doppelfachunterteilung mit Mittelwand, rechts 2 Einlegeböden, links 1 Kleiderstange - Schubkasten, stapelbar mit Glaseinsatz, Höhe: 19,0 cm, Breit: 50 cm - Schubkasten, stapelbar mit Glaseinsatz, Höhe: 13,0 cm, Breit: 50 cm - Einlegeboden, Breit: 50 cm - Staubleiste, Breit: 50 cm	100 cm breit 9018

Bitte geben Sie bei jeder Bestellung die exakte Farbkombination aus Korpus Frontfarbe u. Absetzung an!

Kombinationsschränke



MONDO Easymax 400

Farb- und Modellabweichungen bzw. die Korrektur von irrümlichen Angaben behalten wir uns vor.

Ausführungen:

Front

Lack matt
Lack Hochglanz
Silea HNB

PG1
PG1
PG1

Korpus (Schrank & Regale):

Lack matt
Lack Hochglanz
Silea HNB

PG1
PG1
PG1

Furnier

PG2

Absetzung:

Lack matt
Lack Hochglanz
Silea HNB
Furnier

Kranzfarbe (Seitenwangen & Kranzprofil):

Lack matt
Lack Hochglanz
Silea HNB

PG1
PG1
PG1

Furnier

PG2

Furnier **gegen Aufpreis**

Innenausführungen:

Lack Biancaweiß matt
Lack Schiefergrau matt

lackierte Fronten - Farbe: innen wie außen, innen immer Lack matt
furnierte + foliierte Fronten - innen wie außen
Schubkasteninnenkorpus - Dekor Moon Grey

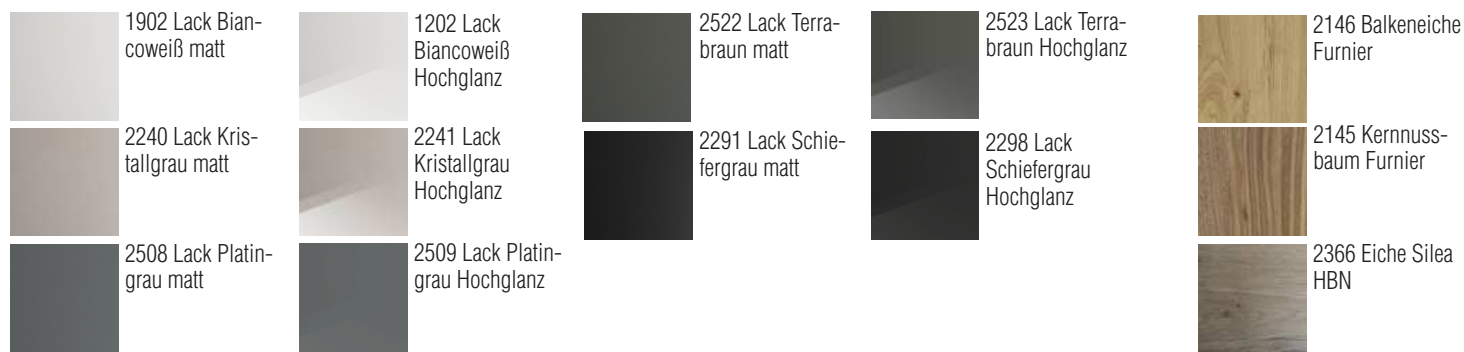

Optionen mit Kranz, Seitenwangen & Beleuchtungen

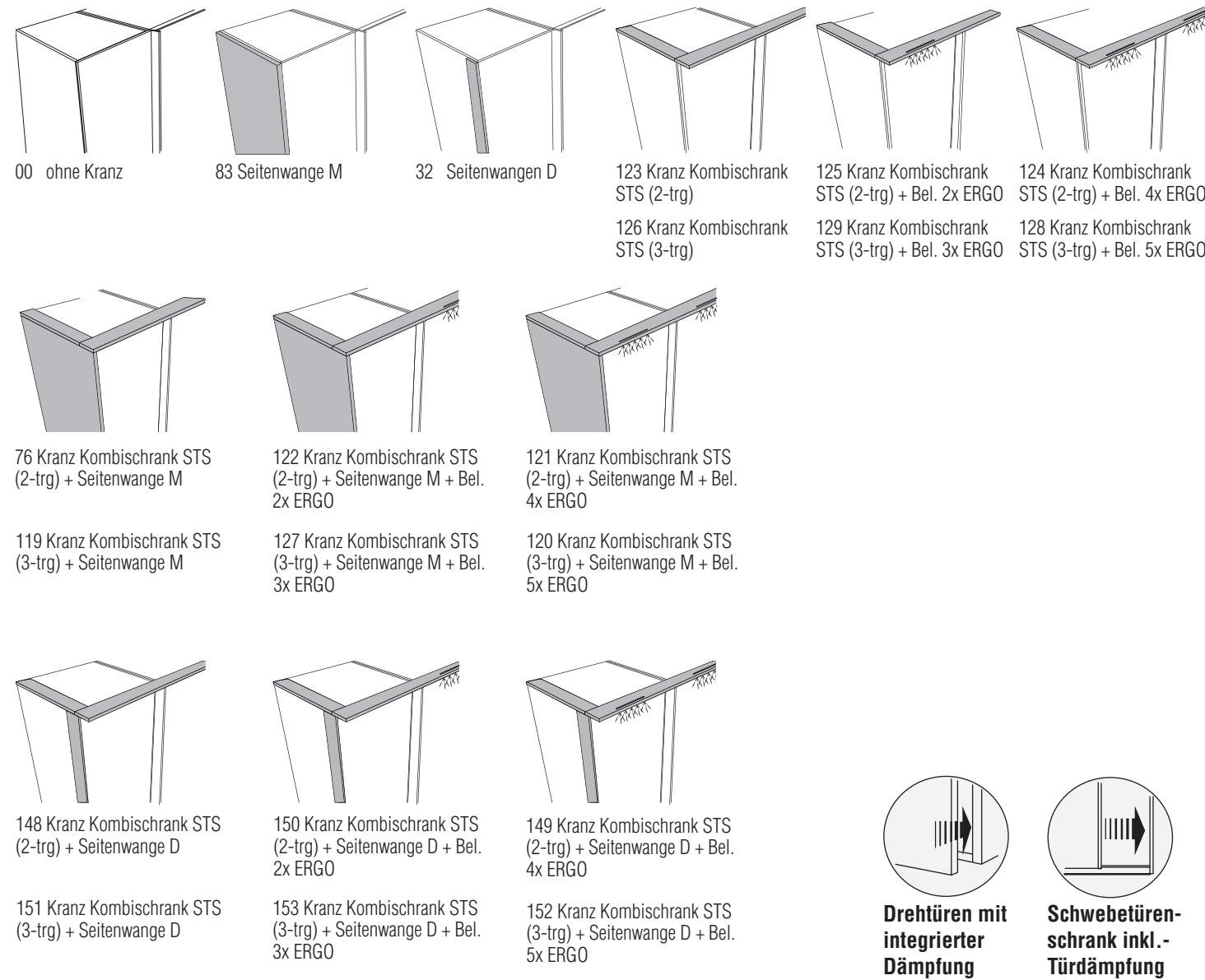

Farb- und Modellabweichungen bzw. die Korrektur von irrtümlichen Angaben behalten wir uns vor.

Griffe für Drehtüren und Schubkästen

Griffe auf Schrank Schubkästen + Türen über 2, 3+ 4 Schubkästen sind immer ca. 27,8 cm lang

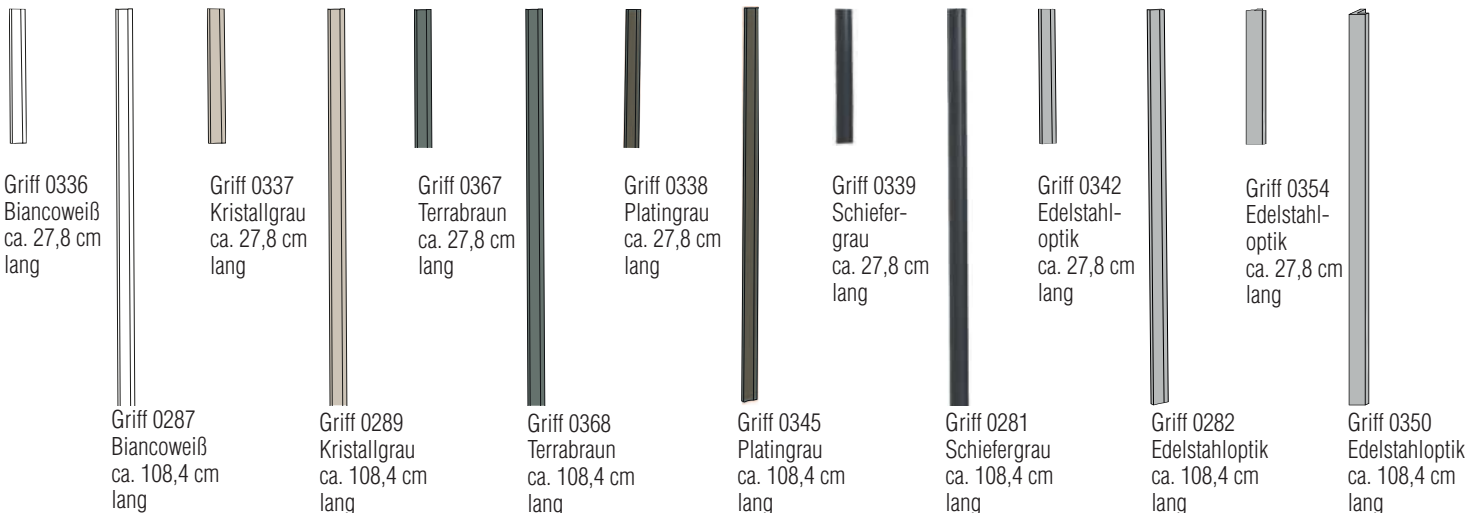

0258 Push to open (grifflos)
Nur bis Türhöhe **238,9 cm** möglich!

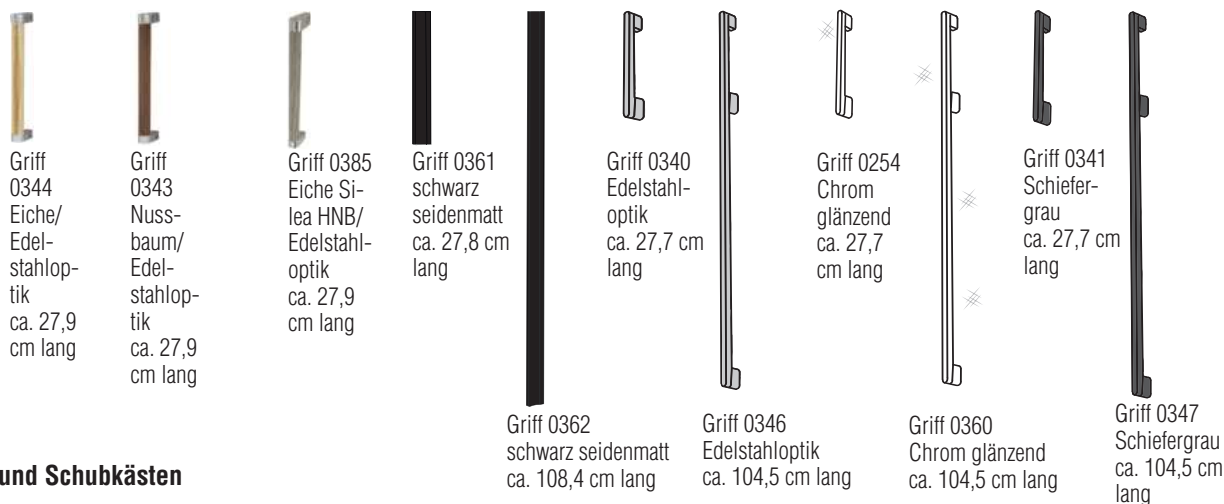

Griffe für Drehtüren und Schubkästen

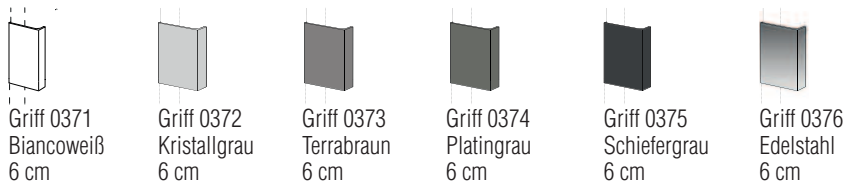

Griffe: Schwebetürenschränk

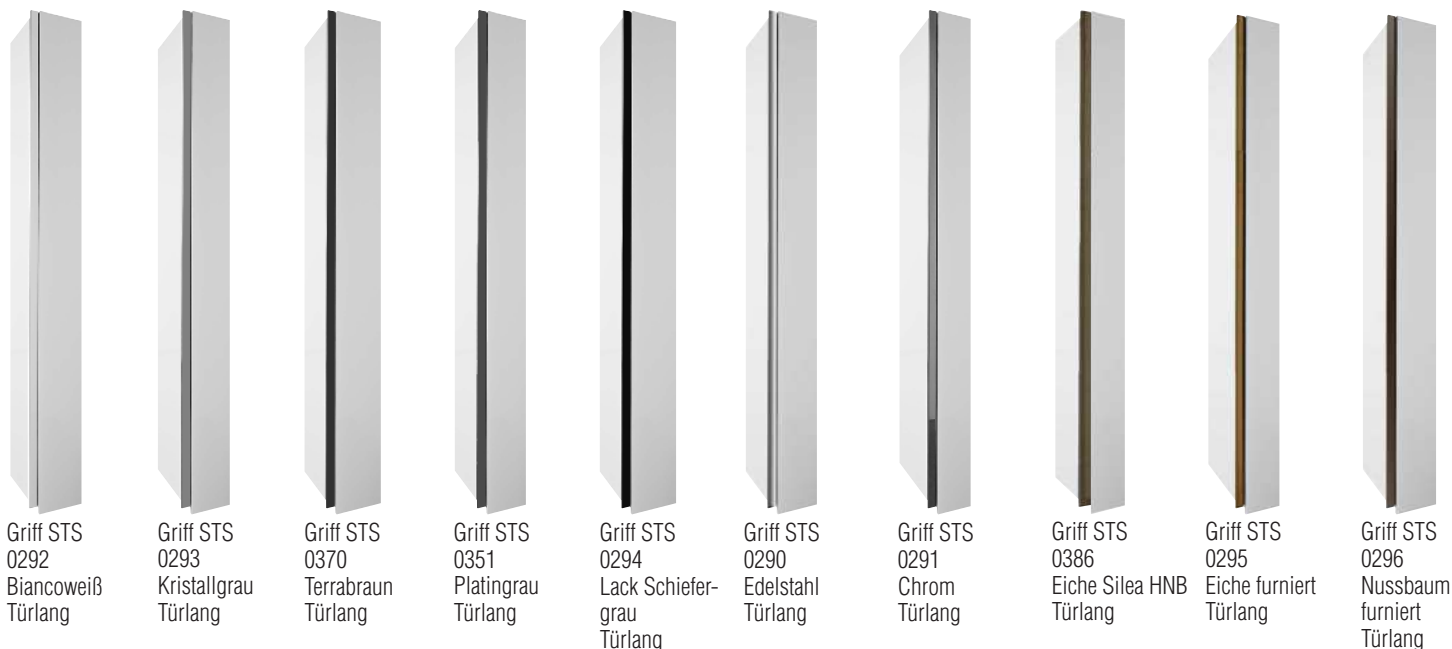

Kombinationsschränke

Ansicht	Warenbeschreibung	B	H	T	Bestell-Nr.	PG 1	PG 2
	2er Set Seitenwangen M in Kranzausführung	+4,6	222,9	+0,2	07516		
		+4,6	238,9	+0,2	07526		
	2er Set Seitenwangen D mit schmalem Profil in Kranzausführung	+1,2	222,9	+0,1	07563		
		+1,2	238,9	+0,1	07564		
	Kranzprofil für Kombinationsschrank Breite: 265,7 cm Breite: 305,7 cm	+1	+2,8	+3,3	07409		
		+1	+2,8	+3,3	07410		
	4er Set LED-Linearbeleuchtung „Ergo“ für Kranzprofil je Beleuchtung 3200 - 3500 Kelvin / 96 Lumen			+4,8	021604		
	2er Set LED-Linearbeleuchtung „Ergo“ für Kranzprofil je Beleuchtung 3200 - 3500 Kelvin / 96 Lumen			+4,8	021602		
	Aufpreis für durable Rückwand 1,2 cm stark für 3-trg. Schwebetürenschränk	282 - 302	222,9	1,2	07116		
	Kombinationsschrank (Dreh- und Schwebetüren) 2 Drehtüren außen inkl. Dämpfung	265,7	224	66,7	191000		
	Schwebetürenschränk 2-trg. inkl. Dämpfung beim Öffnen und Schließen	265,7	240	66,7	291000		
	Aufpreis 2x Schwebetürfront in Furnier				07172		
	Aufpreis 2x Kombinationsschränktür in Furnier				07142		
	Kombinationsschrank (Dreh- und Schwebetüren) 2 Drehtüren inkl. Dämpfung + je 3 Schubkästen außen, Schwebetürenschränk 2-trg. inkl. Dämpfung beim Öffnen und Schließen	265,7	224	66,7	191100		
		265,7	240	66,7	291100		
	Aufpreis 2x Schwebetürfront in Furnier				07172		
	Aufpreis 2x Kombinationsschränktür in Furnier				07142		
	Aufpreis 2 x 3 Schubkastenvorderstück 40 + 50 cm breit in Furnier				07136		
	Kombinationsschrank (Dreh- und Schwebetüren) 2 Drehtüren außen inkl. Dämpfung	305,7	224	66,7	192000		
	Schwebetürenschränk 2-trg. inkl. Dämpfung beim Öffnen und Schließen	305,7	240	66,7	292000		
	Aufpreis 2x Schwebetürfront in Furnier				07172		
	Aufpreis 2x Kombinationsschränktür in Furnier				07142		
	Kombinationsschrank (Dreh- und Schwebetüren) 2 Drehtüren inkl. Dämpfung + je 3 Schubkästen außen, Schwebetürenschränk 2-trg. inkl. Dämpfung beim Öffnen und Schließen	305,7	224	66,7	193000		
		305,7	240	66,7	293000		
	Aufpreis 2x Schwebetürfront in Furnier				07172		
	Aufpreis 2x Kombinationsschränktür in Furnier				07142		
	Aufpreis 2 x 3 Schubkastenvorderstück 40 + 50 cm breit in Furnier				07136		











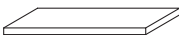
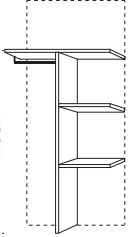

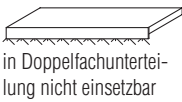
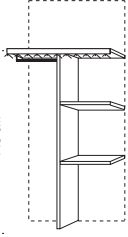
Kombinationsschränke

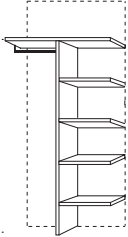
Ansicht	Warenbeschreibung	B	H	T	Bestell-Nr.	PG 1	PG 2
	2er Set Seitenwangen in Kranzausführung	+4,6	222,9	+0,2	07516		
		+4,6	238,9	+0,2	07526		
	2er Set Seitenwangen mit schmalem Profil in Kranzausführung	+1,2	222,9	+0,1	07563		
		+1,2	238,9	+0,1	07564		
	Kranzprofil für Kombinationsschrank Breite: 345,9 cm	+1	+4,6	+5	07400		
	Breite: 405,9 cm	+1	+2,8	+5	07403		
	5er Set LED-Linearbeleuchtung „Ergo“ für Kranzprofil je Beleuchtung 3200 - 3500 Kelvin / 96 Lumen			+4,8	021605		
	3er Set LED-Linearbeleuchtung „Ergo“ für Kranzprofil je Beleuchtung 3200 - 3500 Kelvin / 96 Lumen			+4,8	021603		
 Durable - Rückwand schlicht 1,2 cm	Aufpreis für durable Rückwand 1,2 cm stark für Kombinationsschrank mit 3-trg. Schwebetürenschränk	345 - 406	222,9	1,2	07118		
 Standard - Rückwand 0,4 cm							
 52 82 80 80 52	Kombinationsschrank (Dreh- und Schwebetüren) 2 Drehtüren außen inkl. Dämpfung Schwebetürenschränk 3-trg. inkl. Dämpfung beim Öffnen und Schließen	345,9	224,8	66,7	192300		
		345,9	240,8	66,7	292300		
	Aufpreis 3x Schwebetürfront in Furnier				07173		
	Aufpreis 2x Kombinationsschranktür in Furnier				07142		
 52 82 80 80 52	Kombinationsschrank (Dreh- und Schwebetüren) 2 Drehtüren inkl. Dämpfung + je 3 Schubkästen außen, Schwebetürenschränk 3-trg. inkl. Dämpfung beim Öffnen und Schließen	345,9	224,8	66,7	193300		
		345,9	240,8	66,7	293300		
	Aufpreis 3x Schwebetürfront in Furnier				07173		
	Aufpreis 2x Kombinationsschranktür in Furnier				07142		
	Aufpreis 2 x 3 Schubkastenvorderstück 40 + 50 cm breit in Furnier				07136		
 52 102 100 100 52	Kombinationsschrank (Dreh- und Schwebetüren) 2 Drehtüren außen inkl. Dämpfung Schwebetürenschränk 3-trg. inkl. Dämpfung beim Öffnen und Schließen	405,9	224,8	66,7	192500		
		405,9	240,8	66,7	292500		
	Aufpreis 3x Schwebetürfront in Furnier				07173		
	Aufpreis 2x Kombinationsschranktür in Furnier				07142		
 52 102 100 100 52	Kombinationsschrank (Dreh- und Schwebetüren) 2 Drehtüren inkl. Dämpfung + je 3 Schubkästen außen, Schwebetürenschränk 3-trg. inkl. Dämpfung beim Öffnen und Schließen	405,9	224,8	66,7	193500		
		405,9	240,8	66,7	293500		
	Aufpreis 3x Schwebetürfront in Furnier				07173		
	Aufpreis 2x Kombinationsschranktür in Furnier				07142		
	Aufpreis 2 x 3 Schubkastenvorderstück 40 + 50 cm breit in Furnier				07136		

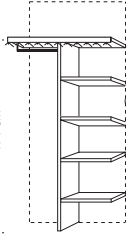
Farb- und Modellabweichungen bzw. die Korrektur von irrtümlichen Angaben behalten wir uns vor.

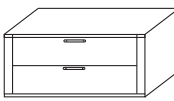
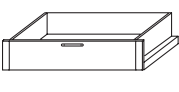
* **Können aus technischen Gründen nicht in der Breite und Tiefe geändert werden!**

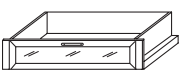
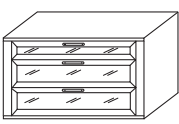
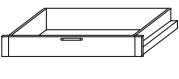
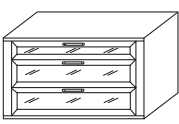
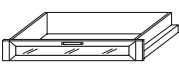
Schubkästen mit Selbsteinzug

Ansicht	Warenbeschreibung	Bestell-Nr.	Ansicht	Warenbeschreibung	Bestell-Nr.		
	Einlegeboden 40 cm breit 50 cm breit 80 cm breit 100 cm breit	0082 0001 0003 0002		Doppelfachunterteilung mit Mittelwand, rechts 2 Einlegeböden links 1 Kleiderstange	80 cm breit 100 cm breit	0544 0545	
	Einlegeboden für Eckschrank 1-trg., 98 x 96 cm	0012		Nicht möglich über Schubkästen			
	Einlegeboden mit Beleuchtungsblende 1,1 Watt; 40 cm breit 1,4 Watt; 50 cm breit 2,4 Watt; 80 cm breit 3,0 Watt; 100 cm breit	0004 0005 0006 0007		Doppelfachunterteilung mit Mittelwand, rechts 2 Einlegeböden links 1 Kleiderstange oberer Boden mit Beleuchtungsblende	80 cm breit 100 cm breit	0569 0570	
	Kleiderstangen 40 cm breit 50 cm breit 80 cm breit 100 cm breit	0240 0241 0242 0243		Nicht möglich über Schubkästen			
	Einlegeboden geschrägt für Start und Anbauecke 2-trg. 50cm 3-trg.li.100cm 3-trg.re.100cm	0031 0032 0033		Doppelfachunterteilung mit Mittelwand, rechts 4 Einlegeböden links 1 Kleiderstange	80 cm breit 100 cm breit	0272 0275	
	Einlegeboden für Anbauschränk, schräg	0042		Nicht möglich über Schubkästen			
	schwenkbarer Kleiderbügelhalter zur Montage unter Boden 84 mm, vernickelt	0590		Doppelfachunterteilung mit Mittelwand, rechts 4 Einlegeböden links 1 Kleiderstange oberer Boden mit Beleuchtungsblende	80 cm breit 100 cm breit	0260 0261	
	Hemdenbrücke Höhe: 12,8 cm	80 cm breit 100 cm breit		0522 0523	Nicht möglich über Schubkästen		
	Hosenauszugsboden mit Holzfront Höhe: 15,6 cm	80 cm breit 100 cm breit	0530 0531	- Folgende Schubkästen sind stapelbar! Einlegeboden zur Abdeckung erforderlich! - Nur für den unteren Schubkasten ist eine Staubleiste für die Montage auf dem Sockelboden erforderlich!			
	Schubkasteneinsatz, inkl. Vollauszug, 2 Schubkästen mit Holzfront, Höhe 44,4 cm	50 cm breit 80 cm breit 100 cm breit	0517 0518 0520		Schubkasten inkl. Vollauszug mit Holzfront Höhe 19 cm	50 cm breit 80 cm breit 100 cm breit	0566 0567 0568
	Schubkasteneinsatz, inkl. Vollauszug, 3 kleinen Schubkästen mit Holzfront, Höhe 44,4 cm	50 cm breit 80 cm breit 100 cm breit	0513 0514 0515		Schubkasten inkl. Vollauszug mit Glaseinsatz Höhe 19 cm	50 cm breit 80 cm breit 100 cm breit	0572 0573 0574
	Schubkasteneinsatz, inkl. Vollauszug, 1 kleinen und 2 großen Schubkästen mit Glasfront, Höhe 56,1 cm	50 cm breit 80 cm breit 100 cm breit	0513 0514 0515		Schubkasten inkl. Vollauszug mit Holzfront Höhe 13 cm	50 cm breit 80 cm breit 100 cm breit	0587 0588 0589
	Schubkasteneinsatz, inkl. Vollauszug, 1 kleinen und 2 großen Schubkästen mit Glasfront, Höhe 56,1 cm	80 cm breit 100 cm breit	0557 0559		Schubkasten inkl. Vollauszug mit Glaseinsatz Höhe 13 cm	50 cm breit 80 cm breit 100 cm breit	0592 0593 0594
					Staubleiste Höhe 3 cm	50 cm breit 80 cm breit 100 cm breit	0596 0597 0598

Bitte geben Sie bei jeder Bestellung die exakte Farbkombination aus Korpus Frontfarbe u. Absetzung an!

Farb- und Modellabweichungen bzw. die Korrektur von irrtümlichen Angaben behalten wir uns vor.

* **Können aus technischen Gründen nicht in der Breite und Tiefe geändert werden!**

** **Bei Falttürenschränken nur nach Rücksprache mit dem Werk!**

Ansicht	Warenbeschreibung	Bestell-Nr.	Ansicht	Warenbeschreibung	Bestell-Nr.
	LED-Innenbeleuchtung 6 LED neutral weiß mit Lithium Akku Ladekabel mit USB-Stecker und Mini-USB-Stecker (Batteriebetrieben)	0221		Krawattenhalter abklappbar und nach vorne ausziehbar Befestigung an der Schrankseite 50 cm lang, 20 cm hoch	0258
	USB-Netzgerät zum Laden	0220		Krawattenstange Breite 36 cm	0253
	Funkfernbedienung dimmbar (1 Sender, 1 Empfänger mit 6 Ausgängen für LED Stecker)	0605		Einlegeboden mit 8 Watt, 40 cm breit Glasflächenbeleuchtung und 9 Watt, 50 cm breit Bewegungsmelder 12 Watt, 80 cm breit 14 Watt, 100 cm breit	0074 0075 0076 0077
	4-Kanal Funkfernbedienung mit 2 Empfängern (bis zu 4 Empfänger möglich). Empfänger mit 6 Anschlüssen (bis zu 6 Beleuchtungen gleichzeitig schaltbar)	0606		Gürtelhalter Tiefe: 52,5 cm Höhe: 8,5 cm (kann nicht an mittlere Mittelseite vom STS montiert werden)	0576
	Zusätzlicher Empfänger für Funkfernbedienung, mit 6 Anschlüssen	0607		Kleiderlift für Schränke Gebrauchstiefe 190 cm Belastbarkeit 10 kg	Breite: 80 cm bis 100 cm 0274
	Ausziehbare Kleiderstange 26 cm	0171		3 Kleiderhaken, klappbar Breite: 1,8 cm Höhe: 7,1 cm Tiefe: 6,9 cm (ausgeklappt)	05463
	Tür-Innenspiegel 33 x 125 cm 22,5 x 90 cm Bei der Kombination: Weitwinkelscharniere und 40 cm breiten Schranktüren, nur Spiegel 0205 möglich.	0201 0205 0207 0209		Weitwinkelscharniere bis 155° für Schranktüren, nicht für Eckschränke (nicht kombinierbar mit Kleiderlift) bei Weiterbau, mit Griff neben dem Weitwinkelscharnier, Öffnungswinkel nur bis 132° möglich	0835

Zubehör - Set's

Schubkästen mit Selbsteinzug

Ansicht	Warenbeschreibung	Bestell-Nr.
	Zubehör - Set, bestehend aus: - Doppelfachunterteilung mit Mittelwand, rechts 2 Einlegeböden, links 1 Kleiderstange - Schubkasteneinsatz mit 1 kleinen und 2 großen Schubkästen mit Glasfront Höhe 56,1 cm - LED-Innenbeleuchtung, 6 LED neutral weiß mit Lithium Akku, Ladekabel mit USB-Stecker und Mini-USB-Stecker	100 cm breit 9012
	Zubehör - Set, bestehend aus: - Doppelfachunterteilung mit Mittelwand, rechts 2 Einlegeböden, links 1 Kleiderstange - Schubkasten, stapelbar mit Glaseinsatz, Höhe: 19,0 cm, Breit: 50 cm - Schubkasten, stapelbar mit Glaseinsatz, Höhe: 13,0 cm, Breit: 50 cm - Einlegeboden, Breit: 50 cm - Staubleiste, Breit: 50 cm	100 cm breit 9018

Bitte geben Sie bei jeder Bestellung die exakte Farbkombination aus Korpus Frontfarbe u. Absetzung an!

Betten & Beimöbel



Farb- und Modellabweichungen bzw. die Korrektur von irrtümlichen Angaben behalten wir uns vor.

Ausführungen:

Front

Lack matt **PG1**
Lack Hochglanz **PG1**
Silea HNB **PG1**

Furnier **gegen Aufpreis**

Korpus

Lack matt **PG1**
Lack Hochglanz **PG1**
Silea HNB **PG1**

Furnier **PG2**

Absetzung:

Lack matt
Lack Hochglanz
Silea HNB
Furnier

Innenausführungen: Lack Biancoveiß matt
Lack Schiefergrau matt



lackierte Fronten - Farbe: innen wie außen, innen immer Lack matt
furnierte + folierte Fronten - innen wie außen
Schubkasteninnenkorpus - Dekor Moon Grey

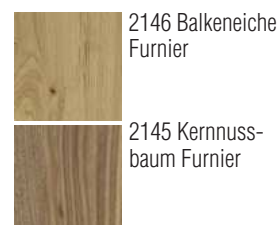
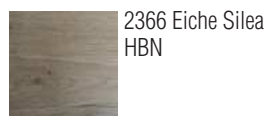

Bezugsstoffe



8750 - Taupe
100% Polyester
Scheuertouren 55.000
Lichtechtheit: 5



5237 Grau - Anthrazit
100% Polyester
Scheuertouren 100.000
Lichtechtheit: 5



8734 - Anthrazit
75% Wolle, 25% Polyamid
Scheuertouren 40.000
Lichtechtheit: 4



8730 - Anthrazit
75% Wolle, 25% Polyamid
Scheuertouren 40.000
Lichtechtheit: 4



9325 - Weiß / Kunstleder
oben: 100% Polyurethan
unten 60% Polyester / 40% Baumwolle
Scheuertouren 100.000
Lichtechtheit: 5

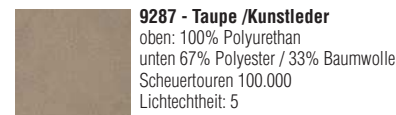

9287 - Taupe / Kunstleder
oben: 100% Polyurethan
unten 67% Polyester / 33% Baumwolle
Scheuertouren 100.000
Lichtechtheit: 5

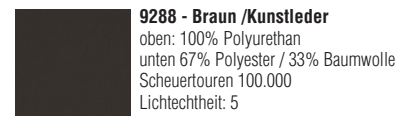

9288 - Braun / Kunstleder
oben: 100% Polyurethan
unten 67% Polyester / 33% Baumwolle
Scheuertouren 100.000
Lichtechtheit: 5

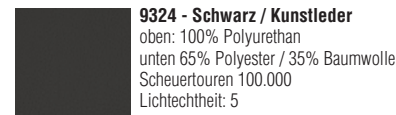

9324 - Schwarz / Kunstleder
oben: 100% Polyurethan
unten 65% Polyester / 35% Baumwolle
Scheuertouren 100.000
Lichtechtheit: 5

Griffe:



0258 Push to open (grifflos)



Griff 0342 Edelstahloptik ca. 27,8 cm lang



Griff 0354 Edelstahloptik ca. 27,8 cm lang



Griff 0361 schwarz seidenmatt ca. 27,8 cm lang



Griff 0340 Edelstahloptik ca. 27,7 cm lang



Griff 0254 Chrom glänzend ca. 27,7 cm lang



Griff 0341 Schiefergrau ca. 27,7 cm lang



Griff 0371 Biancoveiß 6 cm



Griff 0372 Kristallgrau 6 cm



Griff 0373 Terrabraun 6 cm



Griff 0374 Platingrau 6 cm



Griff 0375 Schiefergrau 6 cm



Griff 0376 Edelstahl 6 cm

HST-Bestellnummer:
Kelvin:
Lumen:
EEK:
Watt je Beleuchtung:



Schubkästen mit Selbsteinzug und Dämpfung

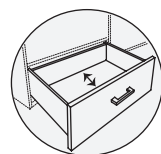

Schubkästen mit Vollauszug

Farb- und Modellabweichungen bzw. die Korrektur von irrümlichen Angaben behalten wir uns vor.



= Front / Korpusausführung
 = Absetzung

Einzelbetten

Ansicht	Warenbeschreibung	Liegefläche	B	H	T	Bestell-Nr.	PG 1	PG 2
	Holzkopfteil in Korpusausführung, geschrägt Handlauf in Absetzung	90 cm	98,2	97,2	10,7	3101		
		100 cm	108,2	97,2	10,7	3201		
		120 cm	128,2	97,2	10,7	3301		
		140 cm	148,2	97,2	10,7	3401		
	Kopfteilpolster für Holzkopfteil	90 cm	89	+7	8,1	07982		
		100 cm	99	+7	8,1	07983		
		120 cm	119	+7	8,1	07984		
		140 cm	139	+7	8,1	07985		
	LED Kopfteilbeleuchtung Bettbreiten 90 - 140 cm für Holzkopfteil (EEK: F ; Kelvin: 3200 - 3500)					025772		
	HST.-Bestellnummer: Lumen: Watt:							
	54067147 888 8,88							
	54067148 984 9,84							
	54067149 1176 11,76							
54067141 1368 13,68								
	Polsterkopfteil flauschig gepolstert mit bauschiger Kopfpattie unten Holz in Korpusausführung	90 cm	100	106,5	11,6	3102		
		100 cm	110	106,5	11,6	3202		
		120 cm	130	106,5	11,6	3302		
		140 cm	150	106,5	11,6	3402		
	Polsterkopfteil glatt gepolstert	90 cm	102	118	11	3103		
		100 cm	112	118	11	3203		
		120 cm	132	118	11	3303		
		140 cm	152	118	11	3403		
	Polsterkopfteil mit Rautensteppung	90 cm	102	118	11	3104		
		100 cm	112	118	11	3204		
		120 cm	132	118	11	3304		
		140 cm	152	118	11	3404		
	Holzkopfteil in Korpusausführung, geschrägt	90 cm	98,2	97,2	10,7	3105		
		100 cm	108,2	97,2	10,7	3205		
		120 cm	128,2	97,2	10,7	3305		
		140 cm	148,2	97,2	10,7	3405		
	Kopfteilpolster für Holzkopfteil in Korpusausführung	90 cm	68	+7	8,1	07992		
		100 cm	78	+7	8,1	07993		
		120 cm	98	+7	8,1	07994		
		140 cm	118	+7	8,1	07995		
	Kopfteilpolster für Holzkopfteil in Korpusausführung	90 cm	68	+7	8,1	07972		
		100 cm	78	+7	8,1	07973		
		120 cm	98	+7	8,1	07974		
		140 cm	118	+7	8,1	07975		
	1x LED - Leseleuchte schwarz, schwenkbar links					02851		
	1x LED - Leseleuchte schwarz, schwenkbar rechts					02852		
Schalter an der Leuchte	Hersteller: Wessel Kelvin: 4000 Lumen: 110 EEK: F Watt: 1,5							
	nur möglich bei Holzkopfteil in Korpusausführung, geschrägt (bei anderen Kopfteilen technisch nicht möglich!)							
	LED Kopfteilbeleuchtung schwarz links					028901		
	LED Kopfteilbeleuchtung schwarz rechts					028902		
	2x USB-Steckdosen							

Farb- und Modellabweichungen bzw. die Korrektur von irrtümlichen Angaben behalten wir uns vor.

Einzelbetten



= Front / Korpusausführung
 = Absetzung

Ansicht	Warenbeschreibung	Liegefläche	B	H	T	Bestell-Nr.	PG 1	PG 2
	Holz-Bettrahmen in Korpusausführung Einlegetiefe Federholzrahmen: 18 cm Bettseitenhöhe 47,5 cm	90 cm	98,2	47,5	203,8	3909		
		100 cm	108,2	47,5	203,8	3910		
		120 cm	128,2	47,5	203,8	3912		
		140 cm	148,2	47,5	203,8	3914		
	Holz-Bettrahmen gerundet in Korpusausführung Einlegetiefe Federholzrahmen: 18 cm Bettseitenhöhe 47,5 cm	90 cm	98,2	47,5	203,8	3949		
		100 cm	108,2	47,5	203,8	3950		
		120 cm	128,2	47,5	203,8	3952		
		140 cm	148,2	47,5	203,8	3954		
<p>90er, 100 er, 120er + 140 Bett nur einseitig mit Bettschubkasten möglich! 2. Seite ist verblendet</p>	Bettschubkasten (Aufpreis inkl. Bettfuß D) seitlicher Bettschubkasten - B: 90-140 cm (links) seitlicher Bettschubkasten - B: 90-140 cm (rechts) (bei Ausführung Lack immer matt)					07211		
							07212	
<p>90er, 100 er, 120er + 140 Bett nur einseitig mit Bettschubkasten möglich! 2. Seite ist verblendet</p>	Bettschubkasten in Absetzung (Aufpreis inkl. Bettfuß E) seitlicher Bettschubkasten - B: 90-140 cm (links) seitlicher Bettschubkasten - B: 90-140 cm (rechts) (bei Ausführung Lack immer matt)					07221		
							07222	
	Bettseitensockel mit Fußteilblende (Aufpreis inkl. Bettfuß D) H 23,0 cm (bei Ausführung Lack immer matt)					0852		
	Bettseitensockel mit Fußteilblende in Absetzung (Aufpreis inkl. Bettfuß E) H 23,0 cm (bei Ausführung Lack immer matt)					08521		
<p>ca. 0,9 Watt; EEK F</p>	LED Orientierungslicht (2er Set) mit Bewegungsmelder (wird unter die Bettseite montiert)				21	0222		
	Aufpreis für Bettseitensondermaß		190 cm			07190		
			210 cm			07210		
			220 cm			07220		

Farb- und Modellabweichungen bzw. die Korrektur von irrtümlichen Angaben behalten wir uns vor.

Doppelbetten



= Front / Korpusausführung
 = Absetzung

Ansicht	Warenbeschreibung	Liegefläche	B	H	T	Bestell-Nr.	PG 1	PG 2
	Holzkopfteil in Korpusausführung, geschrägt Handlauf in Absetzung	160 cm	168,2	97,2	10,7	3501		
		180 cm	188,2	97,2	10,7	3601		
		200 cm	208,2	97,2	10,7	3701		
	Kopfteilpolster für Holzkopfteil	160 cm	159	+7	8,1	07987		
		180 cm	179	+7	8,1	07988		
		200 cm	199	+7	8,1	07989		
	LED Kopfteilbeleuchtung Bettbreiten 160 - 200 cm für Holzkopfteil (EEK: F ; Kelvin: 3200 - 3500) HST.-Bestellnummer: Lumen: Watt:	160 cm				025782		
		180 cm						
		200 cm						
		54067142	1560	15,60				
54067143	1752	17,52						
54067150	1944	19,44						
	Polsterkopfteil flauschig gepolstert mit bauschiger Kopfpartie unten Holz in Korpusausführung	160 cm	170	106,5	11,6	3502		
		180 cm	190	106,5	11,6	3602		
		200 cm	210	106,5	11,6	3702		
	Polsterkopfteil glatt gepolstert	160 cm	172	118	11	3503		
		180 cm	192	118	11	3603		
		200 cm	212	118	11	3703		
	Polsterkopfteil mit Rautensteppung	160 cm	172	118	11	3504		
		180 cm	192	118	11	3604		
		200 cm	212	118	11	3704		
	Holzkopfteil in Korpusausführung, geschrägt	160 cm	168,2	97,2	10,7	3505		
		180 cm	188,2	97,2	10,7	3605		
		200 cm	208,2	97,2	10,7	3705		
	Kopfteilpolster für Holzkopfteil in Korpusausführung	160 cm	138	+7	8,1	07997		
		180 cm	158	+7	8,1	07998		
		200 cm	178	+7	8,1	07999		
	Kopfteilpolster für Holzkopfteil in Korpusausführung	160 cm	138	+7	8,1	07977		
		180 cm	158	+7	8,1	07978		
		200 cm	178	+7	8,1	07979		
	1x LED - Leseleuchte schwarz, schwenkbar links					02851		
	1x LED - Leseleuchte schwarz, schwenkbar rechts					02852		
Schalter an der Leuchte	Hersteller: Wessel Kelvin: 4000 Lumen: 110 EEK: F Watt: 1,5							
	nur möglich bei Holzkopfteil in Korpusausführung, geschrägt (bei anderen Kopfteilen technisch nicht möglich!)							
	LED Kopfteilbeleuchtung schwarz links					028901		
	LED Kopfteilbeleuchtung schwarz rechts					028902		
	2x USB-Steckdosen							

MONDO Easymax 300

MONDO®

Farb- und Modellabweichungen bzw. die Korrektur von irrtümlichen Angaben behalten wir uns vor.

Doppelbetten



□ = Front / Korpusausführung
 ■ = Absetzung

Ansicht	Warenbeschreibung	Liegefläche	B	H	T	Bestell-Nr.	PG 1	PG 2
	Holz-Bettrahmen in Korpusausführung	160 cm	168,2	47,5	203,8	3916		
		180 cm	188,2	47,5	203,8	3918		
		200 cm	208,2	47,5	203,8	3920		
	Einlegetiefe Federholzrahmen: 18 cm Bettseitenhöhe 47,5 cm							
<hr/>								
	Holz-Bettrahmen gerundet in Korpusausführung	160 cm	168,2	47,5	203,8	3956		
		180 cm	188,2	47,5	203,8	3958		
		200 cm	208,2	47,5	203,8	3960		
	Einlegetiefe Federholzrahmen: 18 cm Bettseitenhöhe 47,5 cm							
<hr/>								
	Bettschubkasten (Aufpreis inkl. Bettfuß D)					07213		
	2 seitliche Bettschubkästen - B: 160-200 cm (links und rechts)							
<hr/>								
	Bettschubkasten in Absetzung (Aufpreis inkl. Bettfuß E)					07223		
	2 seitliche Bettschubkästen - B: 160-200 cm (links und rechts) (bei Ausführung Lack immer matt)							
<hr/>								
	Bettseitensockel mit Fußteilblende (Aufpreis inkl. Bettfuß D) H 23,0 cm					0852		
	(bei Ausführung Lack immer matt)							
<hr/>								
	Bettseitensockel mit Fußteilblende in Absetzung (Aufpreis inkl. Bettfuß E) H 23,0 cm					08521		
	(bei Ausführung Lack immer matt)							
<hr/>								
	LED Orientierungslicht (2er Set) mit Bewegungsmelder (wird unter die Bettseite montiert)				21	0222		
	ca. 0,9 Watt; EEK F							
<hr/>								
	Aufpreis für Bettseitensondermaß	190 cm				07190		
		210 cm				07210		
		220 cm				07220		

Farb- und Modellabweichungen bzw. die Korrektur von irrümlichen Angaben behalten wir uns vor.



= Front / Korpusausführung
 = Absetzung

Komforteinzelbetten

Ansicht	Warenbeschreibung	Liegefläche	B	H	T	Bestell-Nr.	PG 1	PG 2
	Holzkopfteil in Korpusausführung, geschrägt Handlauf in Absetzung	90 cm	98,2	105,7	10,7	31017		
		100 cm	108,2	105,7	10,7	32017		
		120 cm	128,2	105,7	10,7	33017		
		140 cm	148,2	105,7	10,7	34017		
	Kopfteilpolster für Holzkopfteil	90 cm	89	+7	8,1	07982		
		100 cm	99	+7	8,1	07983		
		120 cm	119	+7	8,1	07984		
		140 cm	139	+7	8,1	07985		
	LED Kopfteilbeleuchtung Bettbreiten 90 - 140 cm für Holzkopfteil (EEK: F ; Kelvin: 3200 - 3500)					025772		
	HST.-Bestellnummer: Lumen: Watt:							
	54067147 888 8,88							
	54067148 984 9,84							
	54067149 1176 11,76							
54067141 1368 13,68								
	Polsterkopfteil flauschig gepolstert mit bauschiger Kopfpattie unten Holz in Korpusausführung	90 cm	100	115	11,6	31027		
		100 cm	110	115	11,6	32027		
		120 cm	130	115	11,6	33027		
		140 cm	150	115	11,6	34027		
	Polsterkopfteil glatt gepolstert	90 cm	102	118	11	3103		
		100 cm	112	118	11	3203		
		120 cm	132	118	11	3303		
		140 cm	152	118	11	3403		
	Polsterkopfteil mit Rautensteppung	90 cm	102	118	11	3104		
		100 cm	112	118	11	3204		
		120 cm	132	118	11	3304		
		140 cm	152	118	11	3404		
	Holzkopfteil in Korpusausführung, geschrägt	90 cm	98,2	105,7	10,7	31057		
		100 cm	108,2	105,7	10,7	32057		
		120 cm	128,2	105,7	10,7	33057		
		140 cm	148,2	105,7	10,7	34057		
	Kopfteilpolster für Holzkopfteil in Korpusausführung	90 cm	68	+7	8,1	07992		
		100 cm	78	+7	8,1	07993		
		120 cm	98	+7	8,1	07994		
		140 cm	118	+7	8,1	07995		
	Kopfteilpolster für Holzkopfteil in Korpusausführung	90 cm	68	+7	8,1	07972		
		100 cm	78	+7	8,1	07973		
		120 cm	98	+7	8,1	07974		
		140 cm	118	+7	8,1	07975		
	1x LED - Leseleuchte schwarz, schwenkbar links					02851		
	1x LED - Leseleuchte schwarz, schwenkbar rechts					02852		
Schalter an der Leuchte	Hersteller: Wessel Kelvin: 4000 Lumen: 110 EEK: F Watt: 1,5							
	nur möglich bei Holzkopfteil in Korpusausführung, geschrägt (bei anderen Kopfteilen technisch nicht möglich!)							
	LED Kopfteilbeleuchtung schwarz links					028901		
LED Kopfteilbeleuchtung schwarz rechts						028902		
	2x USB-Steckdosen							

Farb- und Modellabweichungen bzw. die Korrektur von irrtümlichen Angaben behalten wir uns vor.



□ = Front / Korpusausführung
 ■ = Absetzung

Komforteinzelbetten

Ansicht	Warenbeschreibung	Liegefläche	B	H	T	Bestell-Nr.	PG 1	PG 2
	Komfortbettrahmen in Korpusausführung Handlauf in Absetzung	90 cm	98,2	56	203,8	3929		
		100 cm	108,2	56	203,8	3931		
		120 cm	128,2	56	203,8	3932		
		140 cm	148,2	56	203,8	3934		
	Bettseitenhöhe 55,3 cm							
	Komfortbettrahmen in Korpusausführung Rahmen unten in Absetzung	90 cm	98,2	56	203,8	3969		
		100 cm	108,2	56	203,8	3971		
		120 cm	128,2	56	203,8	3972		
		140 cm	148,2	56	203,8	3974		
	Bettseitenhöhe 55,3 cm							
	90er, 100 er, 120er + 140 Bett nur einseitig mit Bettschubkasten möglich! 2. Seite ist verblendet Bettschubkasten (Aufpreis inkl. Bettfuß D)							
		seitlicher Bettschubkasten - B: 90-140 cm (links) seitlicher Bettschubkasten - B: 90-140 cm (rechts)					07211 07212	
	(bei Ausführung Lack immer matt)							
	90er, 100 er, 120er + 140 Bett nur einseitig mit Bettschubkasten möglich! 2. Seite ist verblendet Bettschubkasten in Absetzung (Aufpreis inkl. Bettfuß E)							
		seitlicher Bettschubkasten - B: 90-140 cm (links) seitlicher Bettschubkasten - B: 90-140 cm (rechts)					07221 07222	
	(bei Ausführung Lack immer matt)							
	Bettseitensockel mit Fußteiblende (Aufpreis inkl. Bettfuß D) H 23,0 cm							0852
	(bei Ausführung Lack immer matt)							
	Bettseitensockel mit Fußteiblende in Absetzung (Aufpreis inkl. Bettfuß E) H 23,0 cm							08521
	(bei Ausführung Lack immer matt)							
 ca. 0,9 Watt; EEK F	LED Orientierungslicht (2er Set) mit Bewegungsmelder (wird unter die Bettseite montiert)				21	0222		
	Aufpreis für Bettseitensondermaß							07190
								07210
								07220

Farb- und Modellabweichungen bzw. die Korrektur von irrtümlichen Angaben behalten wir uns vor.

Komfortdoppelbetten



= Front / Korpusausführung
 = Absetzung

Ansicht	Warenbeschreibung	Liegefläche	B	H	T	Bestell-Nr.	PG 1	PG 2
	Holzkopfteil in Korpusausführung, geschrägt Handlauf in Absetzung	160 cm	168,2	105,7	10,7	35017		
		180 cm	188,2	105,7	10,7	36017		
		200 cm	208,2	105,7	10,7	37017		
	Kopfteilpolster für Holzkopfteil	160 cm	159	+7	8,1	07987		
		180 cm	179	+7	8,1	07988		
		200 cm	199	+7	8,1	07989		
	LED Kopfteilbeleuchtung Bettbreiten 160 - 200 cm für Holzkopfteil (EEK: F ; Kelvin: 3200 - 3500) HST.-Bestellnummer: Lumen: Watt:	160 cm				025782		
		180 cm						
		200 cm						
		54067142	1560	15,60				
54067143	1752	17,52						
54067150	1944	19,44						
	Polsterkopfteil flauschig gepolstert mit bauschiger Kopfpartie unten Holz in Korpusausführung	160 cm	170	115	11,6	35027		
		180 cm	190	115	11,6	36027		
		200 cm	210	115	11,6	37027		
	Polsterkopfteil glatt gepolstert	160 cm	172	118	11	3503		
		180 cm	192	118	11	3603		
		200 cm	212	118	11	3703		
	Polsterkopfteil mit Rautensteppung	160 cm	172	118	11	3504		
		180 cm	192	118	11	3604		
		200 cm	212	118	11	3704		
	Holzkopfteil in Korpusausführung, geschrägt	160 cm	168,2	105,7	10,7	35057		
		180 cm	188,2	105,7	10,7	36057		
		200 cm	208,2	105,7	10,7	37057		
	Kopfteilpolster für Holzkopfteil in Korpusausführung	160 cm	138	+7	8,1	07997		
		180 cm	158	+7	8,1	07998		
		200 cm	178	+7	8,1	07999		
	Kopfteilpolster für Holzkopfteil in Korpusausführung	160 cm	138	+7	8,1	07977		
		180 cm	158	+7	8,1	07978		
		200 cm	178	+7	8,1	07979		
	1x LED - Leseleuchte schwarz, schwenkbar links					02851		
	1x LED - Leseleuchte schwarz, schwenkbar rechts					02852		
Schalter an der Leuchte	Hersteller: Wessel Kelvin: 4000 Lumen: 110 EEK: F Watt: 1,5							
	nur möglich bei Holzkopfteil in Korpusausführung, geschrägt (bei anderen Kopfteilen technisch nicht möglich!)							
	LED Kopfteilbeleuchtung schwarz links					028901		
	LED Kopfteilbeleuchtung schwarz rechts					028902		
	2x USB-Steckdosen							

Bitte geben Sie bei jeder Bestellung die exakte Farbkombination aus Korpus Frontfarbe u. Absetzung an!

Farb- und Modellabweichungen bzw. die Korrektur von irrtümlichen Angaben behalten wir uns vor.



□ = Front / Korpusausführung
 ■ = Absetzung



Komfortdoppelbetten

Ansicht	Warenbeschreibung	Liegefläche	B	H	T	Bestell-Nr.	PG 1	PG 2
	Komfortbettrahmen in Korpusausführung Handlauf in Absetzung	160 cm	168,2	56	203,8	3936		
		180 cm	188,2	56	203,8	3938		
		200 cm	208,2	56	203,8	3940		
	Bettseitenhöhe 55,3 cm							
	Komfortbettrahmen in Korpusausführung Rahmen unten in Absetzung	160 cm	168,2	56	203,8	3976		
		180 cm	188,2	56	203,8	3978		
		200 cm	208,2	56	203,8	3980		
	Bettseitenhöhe 55,3 cm							
	Bett Schubkasten (Aufpreis inkl. Bettfuß D) 2 seitliche Bett Schubkästen - B: 160-200 cm (links und rechts)					07213		
	Bett Schubkasten in Absetzung (Aufpreis inkl. Bettfuß E) 2 seitliche Bett Schubkästen - B: 160-200 cm (links und rechts) (bei Ausführung Lack immer matt)					07223		
	Bettseitensockel mit Fußteilblende (Aufpreis inkl. Bettfuß D) H 23,0 cm (bei Ausführung Lack immer matt)					0852		
	Bettseitensockel mit Fußteilblende in Absetzung (Aufpreis inkl. Bettfuß E) H 23,0 cm (bei Ausführung Lack immer matt)					08521		
<p>ca. 0,9 Watt; EEK F</p>	LED Orientierungslicht (2er Set) mit Bewegungsmelder (wird unter die Bettseite montiert)				21	0222		
	Aufpreis für Bettseiten Sondermaß							
						190 cm	07190	
						210 cm	07210	
						220 cm	07220	

Farb- und Modellabweichungen bzw. die Korrektur von irrtümlichen Angaben behalten wir uns vor.

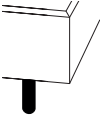
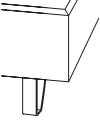
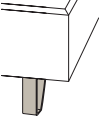
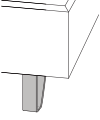
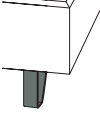
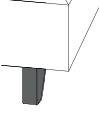

Bettfüße

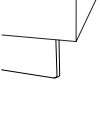
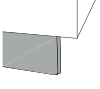
Ansicht	Warenbeschreibung	B	H	T	Bestell-Nr.	PG 1	PG 2
	Bettfuß (schwebende Optik) 2er-Set, schwarz runder Querschnitt H 23,0 cm		23		0384		
	Bettfuß 2er-Set, Metall weiß matt H 23,0 cm	8	23	11	0383		
	Bettfuß 2er-Set, Metall kristall matt H 23,0 cm	8	23	11	0368		
	Bettfuß 2er-Set, Metall platin matt H 23,0 cm	8	23	11	0369		
	Bettfuß 2er-Set, Metall terrabraun matt H 23,0 cm	8	23	11	0365		
	Bettfuß 2er-Set, Metall Anthrazit soft H 23,0 cm	8	23	11	0381		
	Bettfuß 2er-Set, Chrom-Glanz, H 23,0 cm	8	23	11	0382		
	Bettfuß 2er-Set, Edelstahl Optik H 23,0 cm	8	23	11	0367		
	Bettfuß D Fußteilblende, Ausführung wie Bettrahmen (bei Ausführung Lack immer matt), H 23,0 cm		23		0371		
	Bettfuß E Fußteilblende, Ausführung in Absetzung (bei Ausführung Lack immer matt), H 23,0 cm		23		0386		

Farb- und Modellabweichungen bzw. die Korrektur von irrtümlichen Angaben behalten wir uns vor.



Matratzen & Federholzrahmen

Ansicht	Warenbeschreibung	B	H	T	Bestell-Nr.
	DREAM TFK500	H2 / soft			
	- ergonomische Taschenfederkernmatratze mit ca. 500 Federn bei Liegefläche 100 x 200 cm	90	22	190	48371
	- Kernhöhe ca. 20 cm, Gesamthöhe ca. 22 cm	80	22	200	48378
	- Zoneneinteilung auf der Ober- und Unterseite symmetrisch angeordnet, daher kann die Matratze ohne Komfortverlust gedreht und gewendet werden	90	22	200	48372
	- Komfortable Polyesterabdeckung aus elastischem Komfortschaum mit eingesteppter Polyesterklimafaser	100	22	200	48373
	- Stretchbezug oben 742: 55% Polyester, 43% Viskose, 2% Kaschmir	120	22	200	48374
	- Stretchbezug unten 571: 100% Polyester mit eingesteppter Polyester-Hohlfaser	140	22	200	48375
	- Stretchbezug oben 571: 100% Polyester mit eingesteppter Polyesterklimafaser	H3 / medium			
	- Stretchbezug unten 571: 100% Polyester mit eingesteppter Polyesterklimafaser	90	22	190	48391
	- Stretchbezug waschbar bis 60°, nicht Trockner geeignet	80	22	200	48398
		90	22	200	48392
		100	22	200	48393
		120	22	200	48394
		140	22	200	48395

	MAX TFK 1000	H2 / soft			
	- ergonomische Tonnentaschenfederkernmatratze mit ca. 1000 Federn bei Liegefläche 100 x 200 cm	90	25	190	48381
	- Kernhöhe ca. 23 cm, Gesamthöhe ca. 25 cm	80	25	200	48388
	- hervorragende Körperunterstützung durch die den Körperzonen entsprechenden 7 Härtebereiche	90	25	200	48382
	- Zoneneinteilung auf der Ober- und Unterseite symmetrisch angeordnet, daher kann die Matratze ohne Komfortverlust gedreht und gewendet werden	100	25	200	48383
	- druckentlastende Kaltschaumpolsterung (RG 50 kg/m³), 4 cm	120	25	200	48384
	- Stretchbezug oben 742: 55% Polyester, 43% Viskose, 2% Kaschmir mit eingesteppter Polyester-Hohlfaser	140	25	200	48385
	- Stretchbezug unten 571: 100% Polyester mit eingesteppter Polyesterklimafaser	H3 / medium			
	- Stretchbezug waschbar bis 60°, nicht Trockner geeignet	90	25	190	48401
		80	25	200	48408
		90	25	200	48402
		100	25	200	48403
		120	25	200	48404
		140	25	200	48405

Nässeschutz für Matratzen	90	190	49121
	80	200	49128
	90	200	49122
	100	200	49123
	120	200	49124
	140	200	49125

BALANCE 700

FIX starre Ausführung



- Leisten: 28 mehrfach schichtverleimte Federholzleisten in Duo-Kappen aufliegend gelagert
- Zonen: Schulterkomfortzone durch Schulterbereich
- Ausstattung: individuelle Härtegradverstellung der Mittelzone, Mittelgurt und verstärkte Federholzleisten (Stärke der Leisten: ca. 11 mm)
- Belastbarkeit: bis max. 200 kg

Bau-/Holmhöhe: 100/70 mm

90	8,5	190	57281
80	8,5	200	57288
90	8,5	200	57282
100	8,5	200	57283
120	8,5	200	57284
140	8,5	200	57285

FLEX manuelle Kopf-/Fußteilverstellung



Bau-/Holmhöhe: 100/70 mm

90	8,5	190	57291
80	8,5	200	57298
90	8,5	200	57292
100	8,5	200	57293
120	8,5	200	57294
140	8,5	200	57295

Farb- und Modellabweichungen bzw. die Korrektur von irrtümlichen Angaben behalten wir uns vor.



Federholzrahmen

Ansicht	Warenbeschreibung	B	H	T	Bestell-Nr.
---------	-------------------	---	---	---	-------------

BALANCE 200

FIX starre Ausführung



- Leisten: 28 mehrfach schichtverleimte Federholzleisten in Duo-Kappen aufliegend gelagert
- Zonen: 7-Zonen-Aufteilung und Schulterkomfortzone durch Schulterbereich mit konturgefrästen Federleisten
- Ausstattung: individuelle Härtegradverstellung der Mittelzone und Mittelgurt
- Belastbarkeit: bis max. 130 kg

Bau-/Holmhöhe: 85/50 mm

90	8,5	190	57201
80	8,5	200	57208
90	8,5	200	57202
100	8,5	200	57203
120	8,5	200	57204
140	8,5	200	57205

FLEX manuelle Kopf-/Fußteilverstellung



Bau-/Holmhöhe: 85/50 mm

90	8,5	190	57211
80	8,5	200	57218
90	8,5	200	57212
100	8,5	200	57213
120	8,5	200	57214
140	8,5	200	57215

MOT motorische Kopf-/Fußteilverstellung



90	10	190	57221
80	10	200	57228
90	10	200	57222
100	10	200	57223
120	10	200	57224
140	10	200	57225

BALANCE 300

FIX starre Ausführung



- Leisten: 42 mehrfach schichtverleimte Federholzleisten in Trio-Kappen aufliegend gelagert
- Zonen: 7-Zonen-Aufteilung
- Ausstattung: individuelle Härtegradverstellung der Mittelzone und Mittelgurt
- Belastbarkeit: bis max. 130 kg

Bau-/Holmhöhe: 85/50 mm

90	8,5	190	57241
80	8,5	200	57248
90	8,5	200	57242
100	8,5	200	57243
120	8,5	200	57244
140	8,5	200	57245

FLEX manuelle Kopf-/Fußteilverstellung



Bau-/Holmhöhe: 85/50 mm

90	8,5	190	57251
80	8,5	200	57258
90	8,5	200	57252
100	8,5	200	57253
120	8,5	200	57254
140	8,5	200	57255

MOT motorische Kopf-/Fußteilverstellung



Bau-/Holmhöhe: 100/70 mm
Motor nach Ecodesign-Richtlinie,
Stromverbrauch < 0,5 W im Standby und
Notabsenkung

90	10	190	57261
80	10	200	57268
90	10	200	57262
100	10	200	57263
120	10	200	57264
140	10	200	57265



Funkfernbedienung für motorisch verstellbaren Federholzrahmen
statt kabelgebundener Fernbedienung

0611

MONDO Easymax 300

Farb- und Modellabweichungen bzw. die Korrektur von irrtümlichen Angaben behalten wir uns vor.



Federholzrahmen

Ansicht	Warenbeschreibung	B	H	T	Bestell-Nr.
---------	-------------------	---	---	---	-------------

BALANCE 900

FLEX manuelle Kopf-/Fußteilverstellung

- Leisten: 28 mehrfach schichtverleimte Federholzleisten in Duo-Kappen innenliegend gelagert
- Zonen: Schulterkomfortzone durch Schulterbereich mit konturgefrästen Federleisten
- Ausstattung: individuelle Härtegradverstellung der Mittelzone und Mittelgurt
- Belastbarkeit: bis max. 100 kg

Bau-/Holmhöhe: 70/70 mm

90	7	190	57311
80	7	200	57318
90	7	200	57312
100	7	200	57313
120	7	200	57314
140	7	200	57315



MOT motorische Kopf-/Fußteilverstellung

Bau-/Holmhöhe: 100/70 mm
 Motor na ch Ecodesign-Richtlinie,
 Stromverbrauch < 0,5 W im Standby und
 Notabsenkung

90	7	190	57321
80	7	200	57328
90	7	200	57322
100	7	200	57323
120	7	200	57324
140	7	200	57325



Funkfernbedienung für motorisch verstellbaren Federholzrahmen statt kabelgebundener Fernbedienung

0611

Farb- und Modellabweichungen bzw. die Korrektur von irrtümlichen Angaben behalten wir uns vor.



= Front / Korpusausführung
 = Absetzung











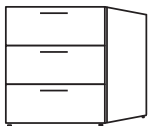



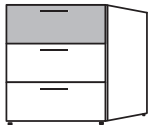

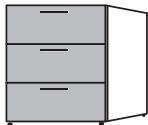

Konsolen

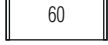
Ansicht	Warenbeschreibung	B	H	T	Bestell-Nr.	PG 1	PG 2
	Hängekommode, 1 Schubkasten, Fronten in Lack, matt oder Hochglanz	45 60	21,9	42,4	4016 4017		
	Abdeckblatt für Kommode siehe Seite: 74						
	Hängekommode, 1 Schubkasten Vorderstück in Absetzung	45 60	21,9	42,4	4018 4019		
	Abdeckblatt für Kommode siehe Seite: 74						
	Konsole, 1 Schubkasten, mit Stützwange Fronten in Lack, matt oder Hochglanz	45 60	46,3	42,4	4011 4021		
	Abdeckblatt für Kommode siehe Seite: 74						
	Hängekonsole, 1 Schubkasten Vorderstück in Absetzung mit Stützwange	45 60	46,3	42,4	4024 4027		
	Abdeckblatt für Kommode siehe Seite: 74						
	Konsole, 2 Schubkästen Fronten in Lack, matt oder Hochglanz	45 60	46,3	42,4	4052 4062		
	Abdeckblatt für Kommode siehe Seite: 74						
	2er Set Gestell		19,7		78152		
	Konsole, 2 Schubkästen oberer Schubkasten in Absetzung	45 60	46,3	42,4	4055 4065		
	Abdeckblatt für Kommode siehe Seite: 74						
	2er Set Gestell		19,7		78152		
	Konsole, 2 Schubkästen Schubkästen in Absetzung	45 60	46,3	42,4	4058 4068		
	Abdeckblatt für Kommode siehe Seite: 74						
	2er Set Gestell		19,7		78152		
	Konsolenaufsatzpaneel links vom Bett, inkl. Beleuchtung	45,3 60,3	31	22	5081 5084		
	Konsolenaufsatzpaneel rechts vom Bett, inkl. Beleuchtung	45,3 60,3	31	22	5082 5085		

Farb- und Modellabweichungen bzw. die Korrektur von irrtümlichen Angaben behalten wir uns vor.

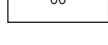
= Front / Korpusausführung
 = Absetzung

Konsolen

Ansicht	Warenbeschreibung	B	H	T	Bestell-Nr.	PG 1	PG 2
   	Konsole, 3 Schubkästen Fronten in Lack, matt oder Hochglanz	45	59,7	42,4	4053		
		60	59,7	42,4	4063		
	Abdeckblatt für Kommode siehe Seite: 74						
	2er Set Gestell		19,7		78152		
   	Konsole, 3 Schubkästen oberer Schubkasten in Absetzung	45	59,7	42,4	4056		
		60	59,7	42,4	4066		
	Abdeckblatt für Kommode siehe Seite: 74						
	2er Set Gestell		19,7		78152		
   	Konsole, 3 Schubkästen Schubkästen in Absetzung	45	59,7	42,4	4050		
		60	59,7	42,4	4060		
	Abdeckblatt für Kommode siehe Seite: 74						
	2er Set Gestell		19,7		78152		
  	Konsole, 1 Schubkasten Metallkufen in Anthrazit Fronten in Lack, matt oder Hochglanz	45	60,3	42,4	4030		
		60	60,3	42,4	4040		
	Höhe verstellbar von 47,5 cm bis zu 63,5 cm, in 3,2 cm Schritten						
	Abdeckblatt für Kommode siehe Seite: 74						
  	Konsole, 1 Schubkasten Schubkasten in Absetzung Metallkufen in Anthrazit	45	60,3	42,4	4031		
		60	60,3	42,4	4041		
	Höhe verstellbar von 47,5 cm bis zu 63,5 cm, in 3,2 cm Schritten						
	Abdeckblatt für Kommode siehe Seite: 74						

Farb- und Modellabweichungen bzw. die Korrektur von irrtümlichen Angaben behalten wir uns vor.

= Front / Korpusausführung
 = Absetzung

Kommoden

Ansicht	Warenbeschreibung	B	H	T	Bestell-Nr.	PG 1	PG 2
	Kommode, 4 Schubkästen Fronten in Lack, matt oder Hochglanz	45	78,9	42,4	4234		
		60	78,9	42,4	4244		
		90	78,9	42,4	4249		
		Abdeckblatt für Kommode siehe Seite: 74					
	2er Set Gestell		19,7		78152		
	Kommode, 4 Schubkästen oberer Schubkasten in Absetzung	45	78,9	42,4	4232		
		60	78,9	42,4	4242		
		90	78,9	42,4	4277		
		Abdeckblatt für Kommode siehe Seite: 74					
	2er Set Gestell		19,7		78152		
	Kommode, 4 Schubkästen Schubkästen in Absetzung	45	78,9	42,4	4233		
		60	78,9	42,4	4243		
		90	78,9	42,4	4278		
		Abdeckblatt für Kommode siehe Seite: 74					
	2er Set Gestell		19,7		78152		
	Kommode, 6 Schubkästen Fronten in Lack, matt oder Hochglanz	45	117,3	42,4	4247		
		60	117,3	42,4	4248		
		90	117,3	42,4	4276		
		Abdeckblatt für Kommode siehe Seite: 74					
	2er Set Gestell		19,7		78152		

Farb- und Modellabweichungen bzw. die Korrektur von irrtümlichen Angaben behalten wir uns vor.

Standard- Inneneinteilung:
2 Einlegeböden hinter jeder Tür

= Front / Korpusausführung
 = Absetzung

Kommoden

Ansicht	Warenbeschreibung	B	H	T	Bestell-Nr.	PG 1	PG 2	
	Kommode, 6 Schubkästen oberer Schubkasten in Absetzung	45	117,3	42,4	4245			
		60	117,3	42,4	4246			
		90	117,3	42,4	4254			
		Abdeckblatt für Kommode siehe Seite: 74						
	Kommode, 6 Schubkästen Schubkästen in Absetzung	45	117,3	42,4	4255			
		60	117,3	42,4	4256			
		90	117,3	42,4	4257			
		Abdeckblatt für Kommode siehe Seite: 74						
	Kommode, 2 Schubkästen, 2 Türen Fronten in Lack, matt oder Hochglanz	90	117,3	42,4	4634			
		Abdeckblatt für Kommode siehe Seite: 74						
		2er Set Gestell	19,7	78152				
	Kommode, 2 Schubkästen, 2 Türen Schubkästen in Absetzung	90	117,3	42,4	4635			
		Abdeckblatt für Kommode siehe Seite: 74						
		2er Set Gestell	19,7	78152				

Farb- und Modellabweichungen bzw. die Korrektur von irrtümlichen Angaben behalten wir uns vor.

Standard- Inneneinteilung:
2 Einlegeböden hinter jeder Tür

= Front / Korpusausführung
 = Absetzung

Kommoden

Ansicht	Warenbeschreibung	B	H	T	Bestell-Nr.	PG 1	PG 2
 	Kommode, 2 Schubkästen, 2 Türen Türen in Absetzung	90	117,3	42,4	4636		
	Abdeckblatt für Kommode siehe Seite: 74						
	2er Set Gestell		19,7		78152		
 	Kommode, 2 Schubkästen, 2 Türen Schubkästen und Türen in Absetzung	90	117,3	42,4	4637		
	Abdeckblatt für Kommode siehe Seite: 74						
	2er Set Gestell		19,7		78152		
 	Kommode, 2 Türen Fronten in Lack, matt oder Hochglanz	90 120	78,9 78,9	42,4 42,4	4645 4648		
	Abdeckblatt für Kommode siehe Seite: 74						
	2er Set Gestell		19,7		78152		
	3er Set Gestell		19,7		78153		
 	Kommode, 2 Türen Türen in Absetzung	90 120	78,9 78,9	42,4 42,4	4646 4647		
	Abdeckblatt für Kommode siehe Seite: 74						
	2er Set Gestell		19,7		78152		
	3er Set Gestell		19,7		78153		

Farb- und Modellabweichungen bzw. die Korrektur von irrtümlichen Angaben behalten wir uns vor.

Standard- Inneneinteilung:
2 Einlegeböden hinter jeder Tür

= Front / Korpusausführung
 = Absetzung

Kommoden

Ansicht	Warenbeschreibung	B	H	T	Bestell-Nr.	PG 1	PG 2
	Kommode, 1 Tür, 4 Schubkästen Fronten in Lack, matt oder Hochglanz	90	78,9	42,4	4324		
		120	78,9	42,4	4355		
	Abdeckblatt für Kommode siehe Seite: 74						
	3er Set Gestell		19,7		78153		
	Kommode, 1 Tür, 4 Schubkästen Schubkästen in Absetzung	90	78,9	42,4	4325		
		120	78,9	42,4	4357		
	Abdeckblatt für Kommode siehe Seite: 74						
	3er Set Gestell		19,7		78153		
	Kommode, 1 Tür, 4 Schubkästen Tür in Absetzung	90	78,9	42,4	4326		
		120	78,9	42,4	4351		
	Abdeckblatt für Kommode siehe Seite: 74						
	3er Set Gestell		19,7		78153		
	Kommode, 1 Tür, 4 Schubkästen Tür und Schubkästen in Absetzung	90	78,9	42,4	4331		
		120	78,9	42,4	4353		
	Abdeckblatt für Kommode siehe Seite: 74						
	3er Set Gestell		19,7		78153		

Farb- und Modellabweichungen bzw. die Korrektur von irrtümlichen Angaben behalten wir uns vor.

Standard- Inneneinteilung:
2 Einlegeböden hinter jeder Tür

= Front / Korpusausführung
 = Absetzung

Kommoden

Ansicht	Warenbeschreibung	B	H	T	Bestell-Nr.	PG 1	PG 2	
	Kommode, 4 Schubkästen, 1 Tür Fronten in Lack, matt oder Hochglanz	90	78,9	42,4	4327			
		120	78,9	42,4	4356			
	Abdeckblatt für Kommode siehe Seite: 74							
	3er Set Gestell			19,7		78153		
	Kommode, 4 Schubkästen, 1 Tür Schubkästen in Absetzung	90	78,9	42,4	4328			
		120	78,9	42,4	4358			
	Abdeckblatt für Kommode siehe Seite: 74							
	3er Set Gestell			19,7		78153		
	Kommode, 4 Schubkästen, 1 Tür Tür in Absetzung	90	78,9	42,4	4329			
		120	78,9	42,4	4352			
	Abdeckblatt für Kommode siehe Seite: 74							
	3er Set Gestell			19,7		78153		
	Kommode, 4 Schubkästen, 1 Tür Schubkästen und Tür in Absetzung	90	78,9	42,4	4330			
		120	78,9	42,4	4354			
	Abdeckblatt für Kommode siehe Seite: 74							
	3er Set Gestell			19,7		78153		

Farb- und Modellabweichungen bzw. die Korrektur von irrtümlichen Angaben behalten wir uns vor.

**Standard- Inneneinteilung:
2 Einlegeböden hinter jeder Tür**

= Front / Korpusausführung
 = Absetzung

Kommoden

Ansicht	Warenbeschreibung	B	H	T	Bestell-Nr.	PG 1	PG 2
	Kommode, 4 Schubkästen Fronten in Lack, matt oder Hochglanz	120	78,9	42,4	4285		
	Abdeckblatt für Kommode siehe Seite: 74						
	2er Set Gestell		19,7		78152		
	Kommode, 4 Schubkästen oberer Schubkasten in Absetzung	120	78,9	42,4	4286		
	Abdeckblatt für Kommode siehe Seite: 74						
	2er Set Gestell		19,7		78152		
	Kommode, 4 Schubkästen Schubkästen in Absetzung	120	78,9	42,4	4284		
	Abdeckblatt für Kommode siehe Seite: 74						
	2er Set Gestell		19,7		78152		
	Kommode, 6 Schubkästen Fronten in Lack, matt oder Hochglanz	120	117,3	42,4	4287		
	Abdeckblatt für Kommode siehe Seite: 74						
	2er Set Gestell		19,7		78152		
	Kommode, 6 Schubkästen oberer Schubkasten in Absetzung	120	117,3	42,4	4288		
	Abdeckblatt für Kommode siehe Seite: 74						
	2er Set Gestell		19,7		78152		
	Kommode, 6 Schubkästen Schubkästen in Absetzung	120	117,3	42,4	4289		
	Abdeckblatt für Kommode siehe Seite: 74						
	2er Set Gestell		19,7		78152		

Farb- und Modellabweichungen bzw. die Korrektur von irrtümlichen Angaben behalten wir uns vor.

Standard- Inneneinteilung:
2 Einlegeböden hinter jeder Tür

= Front / Korpusausführung
 = Absetzung

Kommoden













Ansicht	Warenbeschreibung	B	H	T	Bestell-Nr.	PG 1	PG 2
 	Kommode, 2 Schubkästen, 2 Türen - links 6 Schubkästen - rechts Fronten in Lack, matt oder Hochglanz	135	117,3	42,4	4362		
	Abdeckblatt für Kommode siehe Seite: 74						
	3er Set Gestell		19,7		78153		
 	Kommode, 2 Schubkästen, 2 Türen - links 6 Schubkästen - rechts Schubkästen - rechts in Absetzung	135	117,3	42,4	4363		
	Abdeckblatt für Kommode siehe Seite: 74						
	3er Set Gestell		19,7		78153		
 	Kommode, 2 Schubkästen, 2 Türen - links 6 Schubkästen - rechts Schubkästen und Türen - links in Absetzung	135	117,3	42,4	4364		
	Abdeckblatt für Kommode siehe Seite: 74						
	3er Set Gestell		19,7		78153		
 	Kommode, 2 Schubkästen, 2 Türen - links 6 Schubkästen - rechts Schubkästen und Türen in Absetzung	135	117,3	42,4	4365		
	Abdeckblatt für Kommode siehe Seite: 74						
	3er Set Gestell		19,7		78153		

Farb- und Modellabweichungen bzw. die Korrektur von irrtümlichen Angaben behalten wir uns vor.

Standard- Inneneinteilung:
2 Einlegeböden hinter jeder Tür

 = Front / Korpusausführung
 = Absetzung

Kommoden

Ansicht	Warenbeschreibung	B	H	T	Bestell-Nr.	PG 1	PG 2
  	Kommode, 6 Schubkästen - links 2 Schubkästen, 2 Türen - rechts Fronten in Lack, matt oder Hochglanz	135	117,3	42,4	4368		
	Abdeckblatt für Kommode siehe Seite: 74						
  	Kommode, 6 Schubkästen - links 2 Schubkästen, 2 Türen - rechts Schubkästen - links in Absetzung	135	117,3	42,4	4368		
	Abdeckblatt für Kommode siehe Seite: 74						
  	Kommode, 6 Schubkästen - links 2 Schubkästen, 2 Türen - rechts Schubkästen und Türen - rechts in Absetzung	135	117,3	42,4	4367		
	Abdeckblatt für Kommode siehe Seite: 74						
  	Kommode, 6 Schubkästen - links 2 Schubkästen, 2 Türen - rechts Schubkästen und Türen in Absetzung	135	117,3	42,4	4369		
	Abdeckblatt für Kommode siehe Seite: 74						

Farb- und Modellabweichungen bzw. die Korrektur von irrtümlichen Angaben behalten wir uns vor.

Standard- Inneneinteilung:
2 Einlegeböden hinter jeder Tür

= Front / Korpusausführung
 = Absetzung

Kommoden

Ansicht	Warenbeschreibung	B	H	T	Bestell-Nr.	PG 1	PG 2
	Kommode, 1 Tür, 4 Schubkästen Fronten in Lack, matt oder Hochglanz	135	78,9	42,4	4374		
		180	78,9	42,4	4385		
	Abdeckblatt für Kommode siehe Seite: 74						
	3er Set Gestell		19,7		78153		
	Kommode, 1 Tür, 4 Schubkästen Schubkästen in Absetzung	135	78,9	42,4	4375		
		180	78,9	42,4	4387		
	Abdeckblatt für Kommode siehe Seite: 74						
	3er Set Gestell		19,7		78153		
	Kommode, 1 Tür, 4 Schubkästen Türen in Absetzung	135	78,9	42,4	4397		
		180	78,9	42,4	4381		
	Abdeckblatt für Kommode siehe Seite: 74						
	3er Set Gestell		19,7		78153		
	Kommode, 1 Tür, 4 Schubkästen Tür und Schubkästen in Absetzung	135	78,9	42,4	4393		
		180	78,9	42,4	4383		
	Abdeckblatt für Kommode siehe Seite: 74						
	3er Set Gestell		19,7		78153		

Farb- und Modellabweichungen bzw. die Korrektur von irrtümlichen Angaben behalten wir uns vor.

**Standard- Inneneinteilung:
2 Einlegeböden hinter jeder Tür**

= Front / Korpusausführung
 = Absetzung

Kommoden

Ansicht	Warenbeschreibung	B	H	T	Bestell-Nr.	PG 1	PG 2
	Kommode, 4 Schubkästen, 1 Tür Fronten in Lack, matt oder Hochglanz	135	78,9	42,4	4377		
		180	78,9	42,4	4386		
	Abdeckblatt für Kommode siehe Seite: 74						
	3er Set Gestell		19,7		78153		
<hr/>							
	Kommode, 4 Schubkästen, 1 Tür Schubkästen in Absetzung	135	78,9	42,4	4378		
		180	78,9	42,4	4388		
	Abdeckblatt für Kommode siehe Seite: 74						
	3er Set Gestell		19,7		78153		
<hr/>							
	Kommode, 4 Schubkästen, 1 Tür Tür in Absetzung	135	78,9	42,4	4398		
		180	78,9	42,4	4382		
	Abdeckblatt für Kommode siehe Seite: 74						
	3er Set Gestell		19,7		78153		
<hr/>							
	Kommode, 4 Schubkästen, 1 Tür Schubkästen und Tür in Absetzung	135	78,9	42,4	4394		
		180	78,9	42,4	4384		
	Abdeckblatt für Kommode siehe Seite: 74						
	3er Set Gestell		19,7		78153		

Farb- und Modellabweichungen bzw. die Korrektur von irrtümlichen Angaben behalten wir uns vor.

Standard- Inneneinteilung:
2 Einlegeböden hinter jeder Tür









= Front / Korpusausführung
 = Absetzung

Kommoden

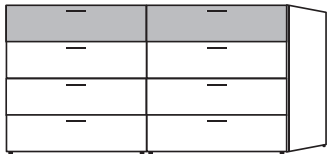
Ansicht	Warenbeschreibung	B	H	T	Bestell-Nr.	PG 1	PG 2
	Kommode, 2 Türen, 4 Schubkästen Fronten in Lack, matt oder Hochglanz	135	78,9	42,4	4450		
		150	78,9	42,4	4446		
		180	78,9	42,4	4461		
Abdeckblatt für Kommode siehe Seite: 74							
	4er Set Gestell		19,7		78154		
	Kommode, 2 Türen, 4 Schubkästen Schubkästen in Absetzung	135	78,9	42,4	4449		
		150	78,9	42,4	4447		
		180	78,9	42,4	4456		
Abdeckblatt für Kommode siehe Seite: 74							
	4er Set Gestell		19,7		78154		
	Kommode, 2 Türen, 4 Schubkästen Türen in Absetzung	135	78,9	42,4	4451		
		150	78,9	42,4	4452		
		180	78,9	42,4	4460		
Abdeckblatt für Kommode siehe Seite: 74							
	4er Set Gestell		19,7		78154		
	Kommode, 2 Türen, 4 Schubkästen Türen und Schubkästen in Absetzung	135	78,9	42,4	4453		
		150	78,9	42,4	4454		
		180	78,9	42,4	4455		
Abdeckblatt für Kommode siehe Seite: 74							
	4er Set Gestell		19,7		78154		

 = Front / Korpusausführung
 = Absetzung

Kommoden

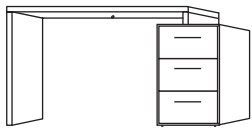
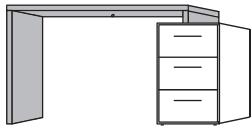
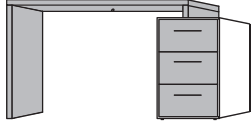
Ansicht	Warenbeschreibung	B	H	T	Bestell-Nr.	PG 1	PG 2
	Kommode, 8 Schubkästen Fronten in Lack, matt oder Hochglanz	180	78,9	42,4	4490		
	Abdeckblatt für Kommode siehe Seite: 74						
	3er Set Gestell		19,7		78153		
	Kommode, 8 Schubkästen obere Schubkästen in Absetzung	180	78,9	42,4	4491		
	Abdeckblatt für Kommode siehe Seite: 74						
	3er Set Gestell		19,7		78153		
	Kommode, 8 Schubkästen Schubkästen in Absetzung	180	78,9	42,4	4492		
	Abdeckblatt für Kommode siehe Seite: 74						
	3er Set Gestell		19,7		78153		
	Aufsatzschreibtisch, B: 120 cm, in Korpusausführung inkl. Kabeldurchlass (hinten mittig) Konsole, B 45 cm, inkl. 3 Schubkästen Fronten in Lack, matt oder Hochglanz	120,8 -	76	51,8	5095 163,8		
	wie oben jedoch spiegelbildlich	120,8 -	76	51,8	5096 163,8		
	Abdeckblatt für Kommode siehe Seite: 74						
	Aufsatzschreibtisch, B: 120 cm, in Absetzung inkl. Kabeldurchlass (hinten mittig) Konsole, B 45 cm, inkl. 3 Schubkästen	120,8 -	76	51,8	5063 163,8		
	wie oben jedoch spiegelbildlich	120,8 -	76	51,8	5064 163,8		
	Abdeckblatt für Kommode siehe Seite: 74						
	Aufsatzschreibtisch, B: 120 cm, in Absetzung inkl. Kabeldurchlass (hinten mittig) Konsole, B 45 cm, inkl. 3 Schubkästen in Absetzung	120,8 -	76	51,8	5093 163,8		
	wie oben jedoch spiegelbildlich	120,8 -	76	51,8	5094 163,8		
	Abdeckblatt für Kommode siehe Seite: 74						

Farb- und Modellabweichungen bzw. die Korrektur von irrtümlichen Angaben behalten wir uns vor.

Standard-Inneneinteilung: je Element 2 Einlegeböden und 1 Kleiderstange Innentiefe 55 cm

= Front / Korpusausführung
 = Absetzung











Komfortkommoden in Schranktiefe

Ansicht	Warenbeschreibung	B	H	T	Bestell-Nr.	PG 1	PG 2
	Komfortkommode 2 Türen Fronten in Lack, matt oder Hochglanz	102,1	114,5	60	4920		
	Abdeckblatt für Kommode siehe Seite: 74						
	Komfortkommode, 2 Türen Türen in Absetzung	102,1	114,5	60	4921		
	Abdeckblatt für Kommode siehe Seite: 74						
	Komfortkommode 5 Schubkästen, 2 Türen Fronten in Lack, matt oder Hochglanz	152,1	114,5	60	4935		
	Abdeckblatt für Kommode siehe Seite: 74						
	Komfortkommode 5 Schubkästen, 2 Türen, Schubkästen in Absetzung	152,1	114,5	60	4939		
	Abdeckblatt für Kommode siehe Seite: 74						
	Komfortkommode 5 Schubkästen, 2 Türen, Türen in Absetzung	152,1	114,5	60	4937		
	Abdeckblatt für Kommode siehe Seite: 74						
	Komfortkommode 5 Schubkästen, 2 Türen, Türen und Schubkästen in Absetzung	152,1	114,5	60	4933		
	Abdeckblatt für Kommode siehe Seite: 74						
	Komfortkommode 2 Türen, 5 Schubkästen Fronten in Lack, matt oder Hochglanz	152,1	114,5	60	4936		
	Abdeckblatt für Kommode siehe Seite: 74						

Farb- und Modellabweichungen bzw. die Korrektur von irrtümlichen Angaben behalten wir uns vor.

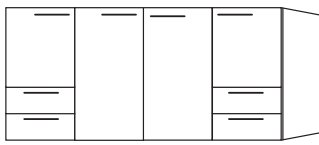
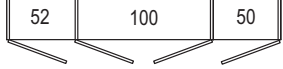
Standard-Inneneinteilung: je Element Innentiefe 55 cm  = Front / Korpusausführung
2 Einlegeböden und 1 Kleiderstange  = Absetzung

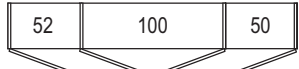
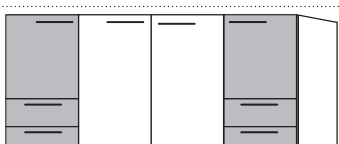
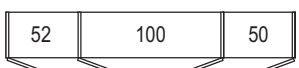
Komfortkommoden in Schranktiefe

Ansicht	Warenbeschreibung	B	H	T	Bestell-Nr.	PG 1	PG 2
 	Komfortkommode 2 Türen, 5 Schubkästen, Schubkästen in Absetzung	152,1	114,5	60	4940		
Abdeckblatt für Kommode siehe Seite: 74							
 	Komfortkommode 2 Türen, 5 Schubkästen, Türen in Absetzung	152,1	114,5	60	4938		
Abdeckblatt für Kommode siehe Seite: 74							
 	Komfortkommode 2 Türen, 5 Schubkästen, Türen und Schubkästen in Absetzung	152,1	114,5	60	4934		
Abdeckblatt für Kommode siehe Seite: 74							
 	Komfortkommode 4 Türen, je 2 Schubkästen unter 1. + 4. Tür Fronten in Lack, matt oder Hochglanz	202,1	114,5	60	4942		
Abdeckblatt für Kommode siehe Seite: 74							
 	Komfortkommode 2 Türen außen, je 2 Schubkästen unter 1. + 4. Tür 2 Türen mittig, Türen mittig in Absetzung	202,1	114,5	60	4944		
Abdeckblatt für Kommode siehe Seite: 74							
 	Komfortkommode 2 Türen außen, je 2 Schubkästen unter 1. + 4. Tür 2 Türen mittig, Türen außen und Schubkästen in Absetzung	202,1	114,5	60	4945		
Abdeckblatt für Kommode siehe Seite: 74							
 	Komfortkommode 4 Türen, je 2 Schubkästen unter 1. + 4. Tür Türen und Schubkästen in Absetzung	202,1	114,5	60	4946		
Abdeckblatt für Kommode siehe Seite: 74							

Farb- und Modellabweichungen bzw. die Korrektur von irrtümlichen Angaben behalten wir uns vor.

Standard-Inneneinteilung: je Element Innentiefe 55 cm
2 Einlegeböden und 1 Kleiderstange





= Front / Korpusausführung
 = Absetzung

Komfortkommoden in Schranktiefe

Ansicht	Warenbeschreibung	B	H	T	Bestell-Nr.	PG 1	PG 2
	Komfortkommode 4 Türen, außen abgeschrägt Fronten in Lack, matt oder Hochglanz	197,8	114,5	60	4943		
	Abdeckblatt für Kommode siehe Seite: 74						
	Komfortkommode 2 Türen außen, 2 Türen mittig, Türen mittig in Absetzung außen abgeschrägt	197,8	114,5	60	4947		
	Abdeckblatt für Kommode siehe Seite: 74						
	Komfortkommode 2 Türen außen, 2 Türen mittig, Türen außen in Absetzung außen abgeschrägt	197,8	114,5	60	4948		
	Abdeckblatt für Kommode siehe Seite: 74						
	Komfortkommode 4 Türen, Türen in Absetzung außen abgeschrägt	197,8	114,5	60	4949		
	Abdeckblatt für Kommode siehe Seite: 74						

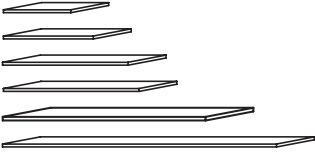
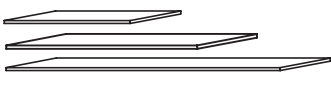

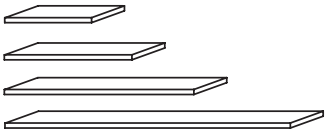
Abdeckblätter - Zubehör - Innenausstattung Komfortkommoden - Sonderanfertigungen Beimöbel

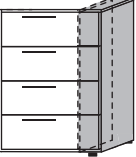
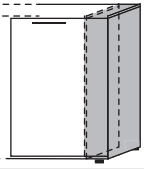
Ansicht	Warenbeschreibung	B	H	T	Bestell-Nr.	PG 1	PG 2
	Abdeckblatt für Kommode	45,3	1,2	42,4	400601		
		60,3	1,2	42,4	400602		
		90,3	1,2	42,4	400603		
		120,3	1,2	42,4	400605		
		135,3	1,2	42,4	400606		
		150,3	1,2	42,4	400607		
		180,3	1,2	42,4	400609		
	Abdeckblatt für Komfortkommode (60 cm tief)	102,3	1,2	60	400703		
		152,3	1,2	60	400707		
		202,3	1,2	60	400709		
	Abdeckblatt für Komfortkommode abgeschrägt	198,0	1,2	60	400710		
	Wandbord in Korpusausführung inkl. Wandbefestigung für Festmauerwerk max. Zuladung: bis Breite 120 = 10 kg ab Breite 180 = 15 kg	45	3	20	0120		
		60	3	20	0122		
		120	3	20	0123		
		180	3	20	0133		
	Aufpreis für Zwischenmaß lt. Angabe						0816
	Standspiegel auf Gleitern	42,2	156	30,2	0416		
	Breitenkürzung 1 Kommodenschubkästen						087501
	Breitenkürzung 2 Beimöbelschubkästen						087502
	Breitenkürzung 3 Kommodenschubkästen						087503
	Breitenkürzung 4 Kommodenschubkästen						087504
	Breitenkürzung 5 Kommodenschubkästen						087505
	Breitenkürzung 6 Kommodenschubkästen						087506
	Breitenkürzung 1 Kommodentür						0874

Diverse Sonderanfertigungen auf Anfrage, gegen Aufpreis, möglich!

Ansicht	Warenbeschreibung	B	H	T	Bestell-Nr.	PG 1
	Bank auf Metallgestell Anthrazit, mit Polster	120,6	51,4	44,2	5810	
	Bezugstoffe siehe Seite 43					
	Wandspiegel mit Facette inkl. Wandbefestigung für Festmauerwerk (auch quer zu hängen)	58	118	2,5	0415	

Farb- und Modellabweichungen bzw. die Korrektur von irrümlichen Angaben behalten wir uns vor.

Innenausstattung für Komfortkommoden 60 cm tief

* **Können aus technischen Gründen nicht in der Breite und Tiefe geändert werden!**

Ansicht	Warenbeschreibung	Bestell-Nr.	Ansicht	Warenbeschreibung	Bestell-Nr.
	Einlegeboden 50 cm breit 100 cm breit	0001 0002		LED-Innenbeleuchtung 6 LED neutral weiß mit Lithium Akku Ladekabel mit USB-Stecker und Mini-USB-Stecker (Batteriebetrieben)	0221
	Einlegeboden mit Beleuchtungsblende 1,4 Watt; 50 cm breit 3,0 Watt; 100 cm breit	0005 0007		USB-Netzgerät zum Laden	0220
	schwenkbarer Kleiderbügelhalter zur Montage unter Boden 84 mm, vernickelt	0590		Ausziehbarer Kleiderstange 26 cm	0171
	* Hemdenbrücke Höhe: 12,8 cm	0523		* Krawattenhalter abklappbar und nach vorne ausziehbar Befestigung an der Schrankseite 50 cm lang, 20 cm hoch	0258
	Hosenauszugsboden mit Holzfront Höhe: 44,4 cm	0531		* Krawattenstange Breite 36 cm	0253
	Schubkasteneinsatz, inkl. Vollauszug, 2 Schubkästen mit Holzfront, Höhe 44,4 cm	0517 0520		* Einlegeboden mit Glasflächenbeleuchtung und Bewegungsmelder 9 Watt, 50 cm breit 14 Watt, 100 cm breit	0075 0077
	Schubkasteneinsatz, inkl. Vollauszug, 3 kleinen Schubkästen mit Holzfront Höhe 44,4 cm	0513 0515		* Gürtelhalter Tiefe: 52,5 cm Höhe: 8,5 cm	0576
	* Schubkasteneinsatz, inkl. Vollauszug, 1 kleinen und 2 großen Schubkästen mit Glasfront Höhe 56,1 cm	0559		3 Kleiderhaken, klappbar Breite: 1,8 cm Höhe: 7,1 cm Tiefe: 6,9 cm (ausgeklappt)	05463
<p>-Folgende Schubkästen sind stapelbar! Einlegeboden zur Abdeckung erforderlich! -Nur für den unteren Schubkasten ist eine Staubleiste für die Montage auf dem Sockelboden erforderlich!</p>				Krawattenhalter abklappbar und nach vorne ausziehbar Befestigung an der Schrankseite 50 cm lang, 20 cm hoch	
	Schubkasten inkl. Vollauszug mit Holzfront Höhe 19 cm	0566 0568		Gürtelhalter Tiefe: 52,5 cm Höhe: 8,5 cm	
	* Schubkasten inkl. Vollauszug mit Glaseinsatz Höhe 19 cm	0572 0574		Schubkasteneinsatz, inkl. Vollauszug, 1 kleinen und 2 großen Schubkästen mit Glasfront Höhe 56,1 cm	
	Schubkasten inkl. Vollauszug mit Holzfront Höhe 13 cm	0587 0589			
	* Schubkasten inkl. Vollauszug mit Glaseinsatz Höhe 13 cm	0592 0594			
	Staubleiste Höhe 3 cm	0596 0598			

Bitte geben Sie bei jeder Bestellung die exakte Farbkombination aus Korpus Frontfarbe u. Absetzung an!

MONDO®

Design

Jedes MONDO Design ist exklusiv und wird von renommierten Designern und Kreativen mit viel Gefühl für die Marke entwickelt. Schließlich geht es am Ende um die Frage, wer bei Dir einziehen darf.

Wir legen besonderen Wert darauf, dass Deine Möbel perfekt zu Dir passen und Dein Zuhause zu einem Teil von Dir machen. Neben höchster Qualität und perfekter Funktionalität achten wir deshalb besonders auf planbare Individualität und emotionale Wärme in unseren Designs.

MONDO ist exklusiv in ausgewählten führenden Einrichtungshäusern in Deiner Nähe erhältlich.

Hinter den exklusiven Designs von MONDO stecken viele kreative Köpfe:



Kurt Beier



K. W. Göcke



Ute Bröker

Qualität

Der Name MONDO steht für zuverlässige Qualität, die Dir lange erhalten bleibt. Wir legen größten Wert auf Hochwertigkeit in Material, Verarbeitung, Funktion und Design. Jedes Möbelstück wird sorgfältig kontrolliert, um sicherzustellen, dass es all unsere strengen Richtlinien erfüllt. Wir sind sogar so überzeugt, dass wir Dir auf jedes Stück fünf Jahre Garantie* bieten.



Abonniert unseren Newsletter für Trends, Aktionen & Inspirationen.

www.mondo-moebel.de/newsletter