

Möbel LETZ

Finden und Wohlfühlen



Typenplan

c!mano von puris - Badezimmer in Cuneo Eiche Natural

Wichtiger Hinweis für Sie

Etwaige Hinweise des Herstellers in dieser Produktinformation, die sich auf die Gewährleistung beziehen, haben für Sie keinerlei Bindungswirkung und können von Ihnen ignoriert werden. Ihre gesetzlichen Gewährleistungsrechte als Verbraucher uns gegenüber, als Ihrem Verkäufer, werden dadurch in keiner Weise berührt oder eingeschränkt. Sie können sich wegen aller Mängel jederzeit an uns wenden. Darüber hinaus gehende Herstellergarantien bleiben natürlich unberührt. Dieser Artikel wird hergestellt von puris Bad GmbH & Co.KG, Hinterm Gallberg 6a, 59929 Brilon, Deutschland, team2@puris.de

Möbel Letz GmbH
Am Gewerbepark 11
06895 Zahna-Elster

Tel.: 035383 - 6018 50

Fax.: 035383 - 6018 17



Frontdekore



Nr. 777 Cosmos Grey matt



Nr. 793 Edelweiß matt



Nr. 891 Quarzgrau matt



Nr. 893 Titangrau matt



Nr. 722 Polarweiß hgl.



Nr. 670 Halifax Eiche



Nr. 750 Cardiff Eiche



Nr. 751 Cuneo Eiche Braun



Nr. 771 Cuneo Eiche Natural



Nr. 785 Eiche Natur
Nachbildung

F Folierte Front

M Melaminharzbeschichtete Front mit ABS-Kante

Korpusdekore

* Hochglanz Korpus gegen Aufpreis



Nr. 177
Cosmos Grey
matt



Nr. 111
Weiß matt



Nr. 191
Quarzgrau matt



Nr. 193
Titangrau matt



*Nr. 161
Weiß hgl.



Nr. 170
Halifax Eiche



Nr. 150
Cardiff Eiche



Nr. 151
Cuneo Eiche
Braun



Nr. 171
Cuneo Eiche
Natural



Nr. 185
Eiche Natur
Nachbildung

Waschtischfarbe

Keramik -
Möbelwaschtische



Lieferbar ab
KW 03.2023

Nr. 1
Weiß **Q!flat**

Technik

Auszüge und Schubkästen

Nr. 554

Premium-Technik mit Dämpfung

Türen mit integriertem Dämpfungssystem

Griffvarianten



Nr. 289 Stangengriff chrom
Griffbohrung: 96 mm / 384 mm



Nr. 359 Stangengriff schwarz matt
Griffbohrung: 96 mm / 384 mm



Nr. 329
Griffleiste chrom

Grifflänge:
194 mm / 294 mm / 494 mm



Nr. 338
Griffleiste alu matt

Grifflänge:
194 mm / 294 mm / 494 mm



Nr. 339
Griffleiste schwarz matt

Grifflänge:
194 mm / 294 mm / 494 mm

Spiegelschränke











Serie A

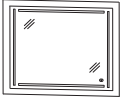









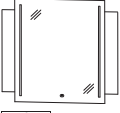

Serie B

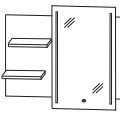

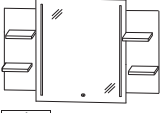
Programm 073 - Typenliste

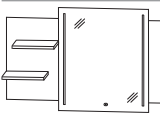
Tiefenangabe entspricht der Korpusstärke		Tiefe in mm	Breite in mm	Höhe in mm	Artikelnummer	Anschlag		
 		39	600	740	SET456001		282	7
<p>Flächenspiegel 1 Trägerplatte in Korpusdekor 1 Flächenspiegel 500 mm breit und 640 mm hoch 2 LED-Streifen senkrecht 2 LED-Streifen waagrecht 32,1 Watt / Converter 60 Watt 3467 Lumen / 2700 - 6500 Kelvin 1 Touch LED-Dimmer Dieses Produkt enthält eine Lichtquelle der Energieeffizienzklasse: G</p>								
 		39	900	740	SET459001		330	10
<p>Flächenspiegel 1 Trägerplatte in Korpusdekor 1 Flächenspiegel 800 mm breit und 640 mm hoch 2 LED-Streifen senkrecht 2 LED-Streifen waagrecht 41,0 Watt / Converter 60 Watt 4432 Lumen / 2700 - 6500 Kelvin 1 Touch LED-Dimmer Dieses Produkt enthält eine Lichtquelle der Energieeffizienzklasse: G</p>								
 		39	1200	740	SET451201		378	13
<p>Flächenspiegel 1 Trägerplatte in Korpusdekor 1 Flächenspiegel 1100 mm breit und 640 mm hoch 2 LED-Streifen senkrecht 2 LED-Streifen waagrecht 50,7 Watt / Converter 60 Watt 5476 Lumen / 2700 - 6500 Kelvin 1 Touch LED-Dimmer Dieses Produkt enthält eine Lichtquelle der Energieeffizienzklasse: G</p>								
 		39	1500	740	SET451501		426	16
<p>Flächenspiegel 1 Trägerplatte in Korpusdekor 1 Flächenspiegel 1400 mm breit und 640 mm hoch 2 LED-Streifen senkrecht 2 LED-Streifen waagrecht 49,4 Watt / Converter 60 Watt 5335 Lumen / 2700 - 6500 Kelvin 1 Touch LED-Dimmer Dieses Produkt enthält eine Lichtquelle der Energieeffizienzklasse: G</p>								
<h3>Flächenspiegel Serie B</h3>								
 		39	600	800	SET546002		278	6
<p>Flächenspiegel 1 Trägerplatte in Korpusdekor 640 mm hoch 1 Flächenspiegel 500 mm breit 2 LED-Streifen senkrecht 36,0 Watt / Converter 60 Watt 3888 Lumen / 2700 - 6500 Kelvin 1 Touch LED-Dimmer Dieses Produkt enthält eine Lichtquelle der Energieeffizienzklasse: G</p>								

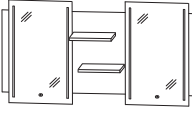

Programm 073 - Typenliste

Tiefenangabe entspricht der Korpusstärke		Tiefe in mm	Breite in mm	Höhe in mm	Artikelnummer	Anschlag		
Flächenspiegel Serie B								
	Flächenspiegel 1 Trägerplatte in Korpusdekor 640 mm hoch 1 Flächenspiegel 700 mm breit 2 LED-Streifen senkrecht 42,2 Watt / Converter 60 Watt 4558 Lumen / 2700 - 6500 Kelvin 1 Touch LED-Dimmer Dieses Produkt enthält eine Lichtquelle der Energieeffizienzklasse: G	39	900	800	SET 5 4 9 0 0 2		303	9
								
	Flächenspiegel 1 Trägerplatte in Korpusdekor 640 mm hoch 2 versetzte Holzablagen Tiefe 125 mm 1 Flächenspiegel 500 mm breit 2 LED-Streifen senkrecht 36,0 Watt / Converter 60 Watt 3888 Lumen / 2700 - 6500 Kelvin 1 Touch LED-Dimmer Dieses Produkt enthält eine Lichtquelle der Energieeffizienzklasse: G							
								
	Ablagefächer links	141	900	800	SET 5 4 9 0 L 2		301	11
	Ablagefächer rechts	141	900	800	SET 5 4 9 0 R 2		301	11
	Flächenspiegel 1 Trägerplatte in Korpusdekor 640 mm hoch 2 versetzte Holzablagen links Tiefe 125 mm 2 versetzte Holzablagen rechts Tiefe 125 mm 1 Flächenspiegel 700 mm breit 2 LED-Streifen senkrecht 42,2 Watt / Converter 60 Watt 4558 Lumen / 2700 - 6500 Kelvin 1 Touch LED-Dimmer Dieses Produkt enthält eine Lichtquelle der Energieeffizienzklasse: G	141	1200	800	SET 5 4 1 2 0 2		330	16
								
	Flächenspiegel 1 Trägerplatte in Korpusdekor 640 mm hoch 2 versetzte Holzablagen 1 Flächenspiegel 700 mm breit 2 LED-Streifen senkrecht 42,2 Watt / Converter 60 Watt 4558 Lumen / 2700 - 6500 Kelvin 1 Touch LED-Dimmer Dieses Produkt enthält eine Lichtquelle der Energieeffizienzklasse: G							
								
	Ablagefächer links	141	1200	800	SET 5 4 1 2 L 2		326	14
	Ablagefläche rechts	141	1200	800	SET 5 4 1 2 R 2		326	14
	Flächenspiegel 1 Trägerplatte in Korpusdekor 640 mm hoch 2 versetzte Holzablagen Tiefe 125 mm 2 Flächenspiegel je 500 mm breit je 2 LED-Streifen senkrecht je 36,0 Watt / Converter 60 Watt je 3888 Lumen / 2700 - 6500 Kelvin je 1 Touch LED-Dimmer Dieses Produkt enthält eine Lichtquelle der Energieeffizienzklasse: G	141	1500	800	SET 5 4 1 5 0 2		571	17
								

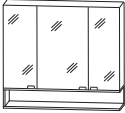
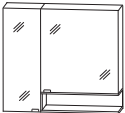
Programm 073 - Typenliste

Tiefenangabe entspricht der Korpus-tiefe		Tiefe in mm	Breite in mm	Höhe in mm	Artikelnummer	Anschlag		
 <p>inkl. Griffblock Bitte Anschlag der Spiegeltür angeben!</p>								
<p>Spiegelschrank 1 Doppelspiegeltür 2 Glasfachböden 1 Schalter-Steckdosen-Element 1 LED-Converter 15 Watt 1 Regal seitlich geöffnet Regal optional farblich absetzbar Türbreite: 596 mm Türhöhe: 636 mm</p>								
Regal rechts geöffnet		150	600	800	SET 5 3 6 R R G	L/R	174	15
Regal links geöffnet		150	600	800	SET 5 3 6 L R G	L/R	174	15
<p>Optionales Zubehör: LED-Aufbauleuchte 600 mm breit in chrom LED-Aufbauleuchte 600 mm breit in schwarz matt LED-Aufbauleuchte 634 mm breit in chrom matt LED-Aufbauleuchte 634 mm breit in schwarz matt Sensor für Emotion-Beleuchtung</p>					PZ 1 1 6 1 60 PZ 1 1 6 2 60 PZ 1 1 4 0 60 PZ 1 1 6 0 60 PZ 1 0 2 0 1		33 33 86 86 18	
 <p>inkl. Griffblöcke Abb. = rechts</p>		150	900	800	SET 5 3 9 0 R G	L/R	251	18
<p>Spiegelschrank 3 Doppelspiegeltüren 6 Glasfachböden 2 Mittelwände 1 Schalter-Steckdosen-Element 1 LED-Converter 30 Watt 1 Regal seitlich geöffnet Regal optional farblich absetzbar Türbreiten: 238 mm / 412 mm / 238 mm Türhöhe: 636 mm der Anschlag gibt die offene Seite des Regals vor</p>								
<p>Optionales Zubehör: LED-Aufbauleuchte 900 mm breit in chrom LED-Aufbauleuchte 900 mm breit in schwarz matt LED-Aufbauleuchte 934 mm breit in chrom matt LED-Aufbauleuchte 934 mm breit in schwarz matt Sensor für Emotion-Beleuchtung</p>					PZ 1 1 6 1 90 PZ 1 1 6 2 90 PZ 1 1 4 0 90 PZ 1 1 6 0 90 PZ 1 0 2 0 1		39 39 107 107 18	
 <p>inkl. Griffblöcke</p>								
<p>Spiegelschrank 2 Doppelspiegeltüren 4 Glasfachböden 1 Mittelwand 1 Schalter-Steckdosen-Element 1 LED-Converter 30 Watt 1 Regal seitlich geöffnet Regal optional farblich absetzbar Türbreiten: 296 mm / 596 mm Türhöhe: 796 mm und 636 mm</p>								
Regal rechts geöffnet und hohe Spiegeltür links		150	900	800	SET 5 3 9 R R G		274	25
Regal links geöffnet und hohe Spiegeltür rechts		150	900	800	SET 5 3 9 L R G		274	25
<p>Optionales Zubehör: LED-Aufbauleuchte 900 mm breit in chrom LED-Aufbauleuchte 900 mm breit in schwarz matt LED-Aufbauleuchte 934 mm breit in chrom matt LED-Aufbauleuchte 934 mm breit in schwarz matt Sensor für Emotion-Beleuchtung</p>					PZ 1 1 6 1 90 PZ 1 1 6 2 90 PZ 1 1 4 0 90 PZ 1 1 6 0 90 PZ 1 0 2 0 1		39 39 107 107 18	



Programm 073 - Typenliste

Tiefenangabe entspricht der Korpus-tiefe		Tiefe in mm	Breite in mm	Höhe in mm	Artikelnummer	Anschlag		
 <p>inkl. Griffblöcke Abb. = rechts</p>		150	1200	800	SET 5 3 1 2 R G	L/R	293	21
<p>Spiegelschrank 3 Doppelspiegeltüren 6 Glasfachböden 2 Mittelwände 1 Schalter-Steckdosen-Element 1 LED-Converter 30 Watt 1 Regal seitlich geöffnet Regal optional farblich absetzbar Türbreiten: 388 mm / 412 mm / 388 mm Türhöhe: 636 mm der Anschlag gibt die offene Seite des Regals vor</p> <p>Optionales Zubehör: LED-Aufbauleuchte 1200 mm breit in chrom LED-Aufbauleuchte 1200 mm breit in schwarz matt LED-Aufbauleuchte 1234 mm breit in chrom matt LED-Aufbauleuchte 1234 mm breit in schwarz matt Sensor für Emotion-Beleuchtung</p>					P Z 1 1 6 1 12 P Z 1 1 6 2 12 P Z 1 1 4 0 12 P Z 1 1 6 0 12 P Z 1 0 2 0 1		45 45 128 128 18	
 <p>inkl. Griffblöcke</p>								
<p>Spiegelschrank 4 Doppelspiegeltüren 8 Glasfachböden 3 Mittelwände 1 Schalter-Steckdosen-Element 1 LED-Converter 30 Watt 1 Regal seitlich geöffnet Regal optional farblich absetzbar Türbreiten: 296 mm / 238 mm / 412 mm / 238 mm Türhöhe: 796 mm und 636 mm</p> <p>Regal rechts geöffnet und hohe Spiegeltür links Regal links geöffnet und hohe Spiegeltür rechts</p> <p>Optionales Zubehör: LED-Aufbauleuchte 1200 mm breit in chrom LED-Aufbauleuchte 1200 mm breit in schwarz matt LED-Aufbauleuchte 1234 mm breit in chrom matt LED-Aufbauleuchte 1234 mm breit in schwarz matt Sensor für Emotion-Beleuchtung</p>		150	1200	800	SET 5 3 2 R R G		345	28
		150	1200	800	SET 5 3 2 L R G		345	28
 <p>inkl. Griffblöcke Bitte Anschlag der mittleren Tür wählen</p>		150	1500	800	SET 5 3 1 5 R G	L/R	442	40
<p>Spiegelschrank 3 Doppelspiegeltüren 6 Glasfachböden 2 Mittelwände 2 Schalter-Steckdosen-Elemente 2 LED-Converter 15 Watt 2 Regale seitlich geöffnet Regale optional farblich absetzbar Türbreiten: 596 mm / 296 mm / 596 mm Türhöhe: 636 mm und 796 mm</p> <p>Optionales Zubehör: LED-Aufbauleuchte 600 mm breit in chrom LED-Aufbauleuchte 600 mm breit in schwarz matt LED-Aufbauleuchte 634 mm breit in chrom matt LED-Aufbauleuchte 634 mm breit in schwarz matt Sensor für Emotion-Beleuchtung</p>					P Z 1 1 6 1 60 P Z 1 1 6 2 60 P Z 1 1 4 0 60 P Z 1 1 6 0 60 P Z 1 0 2 0 1		33 33 86 86 18	

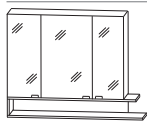
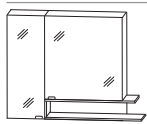

Programm 073 - Typenliste

Tiefenangabe entspricht der Korpus-tiefe		Tiefe in mm	Breite in mm	Höhe in mm	Artikelnummer	Anschlag		
 <p>inkl. Griffblock Bitte Anschlag der Spiegeltür angeben!</p>								
<p>Spiegelschrank 1 Doppelspiegeltür 2 Glasfachböden 1 Schalter-Steckdosen-Element 1 LED-Converter 15 Watt 1 Regal seitlich überstehend und geöffnet Regal optional farblich absetzbar Türbreite: 596 mm Türhöhe: 636 mm</p>								
Regal rechts geöffnet		150	750	800	SET 5 3 6 R R U	L/R	178	15
Regal links geöffnet		150	750	800	SET 5 3 6 L R U	L/R	178	15
<p>Optionales Zubehör: LED-Aufbauleuchte 600 mm breit in chrom LED-Aufbauleuchte 600 mm breit in schwarz matt LED-Aufbauleuchte 634 mm breit in chrom matt LED-Aufbauleuchte 634 mm breit in schwarz matt Sensor für Emotion-Beleuchtung</p>					PZ 1 1 6 1 60 PZ 1 1 6 2 60 PZ 1 1 4 0 60 PZ 1 1 6 0 60 PZ 1 0 2 0 1		33 33 86 86 18	
 <p>inkl. Griffblöcke Abb. = rechts</p>		150	1050	800	SET 5 3 9 0 R U	L/R	255	18
<p>Spiegelschrank 3 Doppelspiegeltüren 6 Glasfachböden 2 Mittelwände 1 Schalter-Steckdosen-Element 1 LED-Converter 30 Watt 1 Regal seitlich überstehend und geöffnet Regal optional farblich absetzbar Türbreiten: 238 mm / 412 mm / 238 mm Türhöhe: 636 mm der Anschlag gibt die offene Seite des Regals vor</p>								
<p>Optionales Zubehör: LED-Aufbauleuchte 900 mm breit in chrom LED-Aufbauleuchte 900 mm breit in schwarz matt LED-Aufbauleuchte 934 mm breit in chrom matt LED-Aufbauleuchte 934 mm breit in schwarz matt Sensor für Emotion-Beleuchtung</p>					PZ 1 1 6 1 90 PZ 1 1 6 2 90 PZ 1 1 4 0 90 PZ 1 1 6 0 90 PZ 1 0 2 0 1		39 39 107 107 18	
 <p>inkl. Griffblöcke</p>								
<p>Spiegelschrank 2 Doppelspiegeltüren 4 Glasfachböden 1 Mittelwand 1 Schalter-Steckdosen-Element 1 LED-Converter 30 Watt 1 Regal seitlich geöffnet Regal optional farblich absetzbar Türbreiten: 296 mm / 596 mm Türhöhe: 796 mm und 636 mm</p>								
Regal rechts geöffnet und hohe Spiegeltür links		150	1050	800	SET 5 3 9 R R U		278	25
Regal links geöffnet und hohe Spiegeltür rechts		150	1050	800	SET 5 3 9 L R U		278	25
<p>Optionales Zubehör: LED-Aufbauleuchte 900 mm breit in chrom LED-Aufbauleuchte 900 mm breit in schwarz matt LED-Aufbauleuchte 934 mm breit in chrom matt LED-Aufbauleuchte 934 mm breit in schwarz matt Sensor für Emotion-Beleuchtung</p>					PZ 1 1 6 1 90 PZ 1 1 6 2 90 PZ 1 1 4 0 90 PZ 1 1 6 0 90 PZ 1 0 2 0 1		39 39 107 107 18	

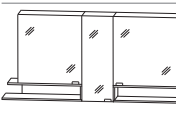

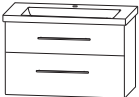

Programm 073 - Typenliste

Tiefenangabe entspricht der Korpus-tiefe		Tiefe in mm	Breite in mm	Höhe in mm	Artikelnummer	Anschlag		
 <p>Spiegelschrank 3 Doppelspiegeltüren 6 Glasfachböden 2 Mittelwände 1 Schalter-Steckdosen-Element 1 LED-Converter 30 Watt 1 Regal seitlich überstehend und geöffnet Regal optional farblich absetzbar Türbreiten: 388 mm / 412 mm / 388 mm Türhöhe: 636 mm der Anschlag gibt die offene Seite des Regals vor</p> <p>Optionales Zubehör: LED-Aufbauleuchte 1200 mm breit in chrom LED-Aufbauleuchte 1200 mm breit in schwarz matt LED-Aufbauleuchte 1234 mm breit in chrom matt LED-Aufbauleuchte 1234 mm breit in schwarz matt Sensor für Emotion-Beleuchtung</p>		150	1350	800	S E T 5 3 1 2 R U	L/R	297	21
 <p>Spiegelschrank 4 Doppelspiegeltüren 8 Glasfachböden 3 Mittelwände 1 Schalter-Steckdosen-Element 1 LED-Converter 30 Watt 1 Regal seitlich überstehend und geöffnet Regal optional farblich absetzbar Türbreiten: 296 mm / 238 mm / 412 mm / 238 mm Türhöhe: 796 mm und 636 mm</p> <p>Optionales Zubehör: LED-Aufbauleuchte 1200 mm breit in chrom LED-Aufbauleuchte 1200 mm breit in schwarz matt LED-Aufbauleuchte 1234 mm breit in chrom matt LED-Aufbauleuchte 1234 mm breit in schwarz matt Sensor für Emotion-Beleuchtung</p>								
<p>Regal rechts geöffnet und hohe Spiegeltür links</p>		150	1350	800	S E T 5 3 2 R R U		349	28
<p>Regal links geöffnet und hohe Spiegeltür rechts</p>		150	1350	800	S E T 5 3 2 L R U		349	28
 <p>Spiegelschrank 3 Doppelspiegeltüren 6 Glasfachböden 2 Mittelwände 2 Schalter-Steckdosen-Elemente 2 LED-Converter 15 Watt 2 Regale seitlich überstehend und geöffnet Regale optional farblich absetzbar Türbreiten: 596 mm / 296 mm / 596 mm Türhöhe: 636 mm und 796 mm</p> <p>Optionales Zubehör: LED-Aufbauleuchte 600 mm breit in chrom LED-Aufbauleuchte 600 mm breit in schwarz matt LED-Aufbauleuchte 634 mm breit in chrom matt LED-Aufbauleuchte 634 mm breit in schwarz matt Sensor für Emotion-Beleuchtung</p>		150	1800	800	S E T 5 3 1 5 R U	L/R	450	40

Programm 073 - Typenliste

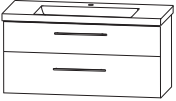
Tiefenangabe entspricht der Korpus-tiefe		Tiefe in mm	Breite in mm	Höhe in mm	Artikelnummer	Anschlag		
Sets								
	<p>Bestehend aus: Keramik Waschtisch Q!flat, weiß, 620 mm inkl. CLOU Ab- und Überlaufsystem in chrom Waschtischunterschrank 600 mm 1 Metallauszug mit Einzugsdämpfung und Siphonausschnitt 1 Metallauszug mit Einzugsdämpfung inkl. Reling</p> <p>Optionales Zubehör: Raumsparsiphon DN 40 Raumsparsiphon DN 32</p> <p>Lieferbar ab KW 03.2023</p>	450	620	640	S E T C M 6 0 1 M		398	11
					P Z 1 3 6 7 P Z 1 4 2 3		7 10	
	<p>Bestehend aus: Keramik Waschtisch Q!flat, weiß, 920 mm inkl. CLOU Ab- und Überlaufsystem in chrom Waschtischunterschrank 900 mm 1 Metallauszug mit Einzugsdämpfung und Siphonausschnitt 1 Metallauszug mit Einzugsdämpfung inkl. Reling</p> <p>Optionales Zubehör: Raumsparsiphon DN 40 Raumsparsiphon DN 32</p> <p>Lieferbar ab KW 03.2023</p>	450	920	640	S E T C M 9 0 1 M		555	11
					P Z 1 3 6 7 P Z 1 4 2 3		7 10	
	<p>Bestehend aus: Keramik Waschtisch Q!flat, weiß, 920 mm Ablage rechts inkl. CLOU Ab- und Überlaufsystem in chrom Waschtischunterschrank 600 mm 1 Metallauszug mit Einzugsdämpfung und Siphonausschnitt 1 Metallauszug mit Einzugsdämpfung inkl. Reling Unterschrank 300 mm 2 Metallauszüge mit Einzugsdämpfung inkl. Reling</p> <p>Optionales Zubehör: Raumsparsiphon DN 40 Raumsparsiphon DN 32</p> <p>Lieferbar ab KW 03.2023</p>	450	920	640	S E T C M 9 0 1 L		611	22
Ablagefläche links					P Z 1 3 6 7 P Z 1 4 2 3		7 10	
	<p>Bestehend aus: Keramik Waschtisch Q!flat, weiß, 920 mm Ablage rechts inkl. CLOU Ab- und Überlaufsystem in chrom Waschtischunterschrank 600 mm 1 Metallauszug mit Einzugsdämpfung und Siphonausschnitt 1 Metallauszug mit Einzugsdämpfung inkl. Reling Unterschrank 300 mm 2 Metallauszüge mit Einzugsdämpfung inkl. Reling</p> <p>Optionales Zubehör: Raumsparsiphon DN 40 Raumsparsiphon DN 32</p> <p>Lieferbar ab KW 03.2023</p>	450	920	640	S E T C M 9 0 1 R		611	22
Ablagefläche rechts					P Z 1 3 6 7 P Z 1 4 2 3		7 10	

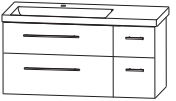
Programm 073 - Typenliste

Tiefenangabe entspricht der Korpus-tiefe		Tiefe in mm	Breite in mm	Höhe in mm	Artikelnummer			Anschlag		
Sets										
	<p>Bestehend aus: Keramik Waschtisch Q!flat, weiß, 1220 mm inkl. CLOU Ab- und Überlaufsystem in chrom Waschtischunterschrank 1200 mm 1 Metallauszug mit Einzugsdämpfung und Siphonausschnitt 1 Metallauszug mit Einzugsdämpfung inkl. Reling</p> <p>Optionales Zubehör: Raumparsiphon DN 40 Raumparsiphon DN 32</p> <p>Lieferbar ab KW 03.2023</p>	450	1220	640	S E T C M 1 2 1 M				682	11
					P Z	1 3 6 7			7	
					P Z	1 4 2 3			10	
	<p>Bestehend aus: Keramik Waschtisch Q!flat, weiß, 1220 mm Ablage links inkl. CLOU Ab- und Überlaufsystem in chrom Waschtischunterschrank 900 mm 1 Metallauszug mit Einzugsdämpfung und Siphonausschnitt 1 Metallauszug mit Einzugsdämpfung inkl. Reling Unterschrank 300 mm 2 Metallauszüge mit Einzugsdämpfung inkl. Reling</p> <p>Optionales Zubehör: Raumparsiphon DN 40 Raumparsiphon DN 32</p> <p>Lieferbar ab KW 03.2023</p>	450	1220	640	S E T C M 1 2 1 L				768	22
Ablagefläche links					P Z	1 3 6 7			7	
					P Z	1 4 2 3			10	
	<p>Bestehend aus: Keramik Waschtisch Q!flat, weiß, 1220 mm Ablage rechts inkl. CLOU Ab- und Überlaufsystem in chrom Waschtischunterschrank 900 mm 1 Metallauszug mit Einzugsdämpfung und Siphonausschnitt 1 Metallauszug mit Einzugsdämpfung inkl. Reling Unterschrank 300 mm 2 Metallauszüge mit Einzugsdämpfung inkl. Reling</p> <p>Optionales Zubehör: Raumparsiphon DN 40 Raumparsiphon DN 32</p> <p>Lieferbar ab KW 03.2023</p>	450	1220	640	S E T C M 1 2 1 R				768	22
Ablagefläche rechts					P Z	1 3 6 7			7	
					P Z	1 4 2 3			10	
	<p>Bestehend aus: Keramik Doppelwaschtisch Q!flat, weiß, 1520 mm inkl. 2 CLOU Ab- und Überlaufsysteme in chrom 2 Waschtischunterschranke (600 mm + 600 mm), je: 1 Metallauszug mit Einzugsdämpfung und Siphonausschnitt 1 Metallauszug mit Einzugsdämpfung inkl. Reling Unterschrank 300 mm 2 Metallauszüge mit Einzugsdämpfung inkl. Reling</p> <p>Optionales Zubehör: Raumparsiphon DN 40 (2 Stück bestellen) Raumparsiphon DN 32 (2 Stück bestellen)</p>	450	1520	640	S E T C M 1 5 1 D				993	22
					P Z	1 3 6 7			7	
					P Z	1 4 2 3			10	

Programm 073 - Typenliste

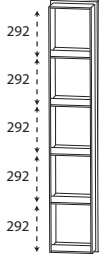
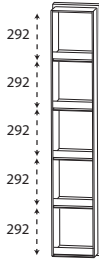
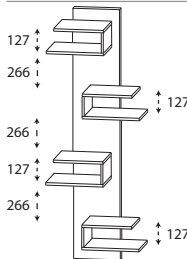
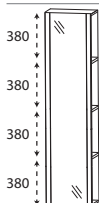
Tiefenangabe entspricht der Korpus­tiefe		Tiefe in mm	Breite in mm	Höhe in mm	Artikelnummer			Anschlag		
 <p>Hochschrank-Regal in Korpusdekor 5 Regalfächer mit Frontblenden Bitte Farbvariante für die Blenden angeben: Nr. 043 Schwarz matt Nr. 044 Alu matt Nr. 101 chrom</p>		150	300	1600	R	G	1 0 3 0 0 4		90	22
 <p>Hochschrank-Regal 5 Regalfächer mit Frontblenden in Korpusdekor</p>		150	300	1600	R	G	1 0 3 0 0 5		90	22
 <p>Hochschrank-Regal 4 überstehende Regalfächer in Korpusdekor Regalfächer optional farblich absetzbar</p>		150	600	1600	R	G	1 0 6 0 0 6		82	18
 <p>Hochschrank-Regal 1 Tür mit Spiegelfläche 3 feste Holz­fachböden in Korpusdekor</p> <p>Abb. = links</p>		150	400	1600	H	O	G 1 0 4 0 0 1	L/R	110	24

Programm 073 - Typenliste

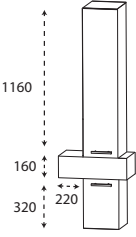
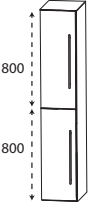
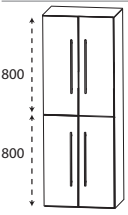
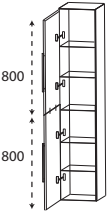
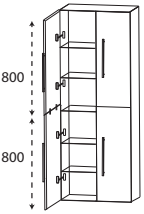
Tiefenangabe entspricht der Korpus-tiefe		Tiefe in mm	Breite in mm	Höhe in mm	Artikelnummer	Anschlag		
Hochschränke Ablageplatte bitte separat bestellen								
	Hochschrank 1 Tür 3 Glasfachböden 1 Metallschubkasten mit Einzugsdämpfung 1 Metallauszug mit Einzugsdämpfung inkl. Reling Hinweis: Bei Anschlag links ist der Türanschlag links und der Schubkasten steht rechts weit raus.	300	600	1680	SET 1 6 6 0 0 1	L/R	241	26
	Abb. = rechts							
	Hochschrank 2 Türen 2 Glasfachböden (o.) 2 Glasfachböden (u.)	300	300	1600	HNA 0 3 3 0	L/R	133	19
			300	400	1600	HNA 0 3 4 0	L/R	147
	Hochschrank 4 Türen 2 Glasfachböden (o.) 2 Glasfachböden (u.)	300	600	1600	HNA 0 3 6 0		215	19
	Hochschrank als Besenschrank 2 miteinander verlaschte Türen 5 Glasfachböden	300	300	1600	HNA 0 3 3 0 1 1	L/R	133	19
			300	400	1600	HNA 0 3 4 0 1 1	L/R	147
	Hochschrank als Besenschrank 2 miteinander verlaschte Türen links 2 miteinander verlaschte Türen rechts 5 Glasfachböden	300	600	1600	HNA 0 3 6 0 1 1		215	19

Programm 073 - Typenliste

Tiefenangabe entspricht der Korpusstiefe

Hochschränke Ablageplatte bitte separat bestellen

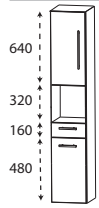
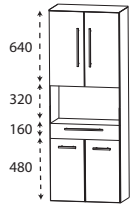
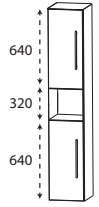
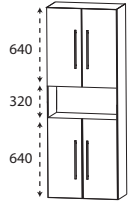
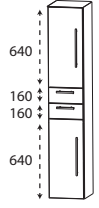



	Tiefe in mm	Breite in mm	Höhe in mm	Artikelnummer	Anschlag		
 <p>Hochschrank 1 Tür 1 Glasfachboden (o.) 1 offenes Fach 1 Metallschubkasten mit Einzugsdämpfung 1 Tür 1 Glasfachboden (u.)</p>	300	300	1600	H N A 0 2 3 0 0 1	L/R	159	19
	300	400	1600	H N A 0 2 4 0 0 1	L/R	174	19
 <p>Hochschrank 2 Türen 1 Glasfachboden (o.) 1 offenes Fach 1 Metallschubkasten mit Einzugsdämpfung 260 mm tief 2 Türen 1 Glasfachboden (u.)</p>	300	600	1600	H N A 0 2 6 0 0 1		236	19
 <p>Hochschrank 1 Tür 1 Glasfachboden (o.) 1 offenes Fach 1 Tür 1 Glasfachboden (u.)</p>	300	300	1600	H N A 0 2 3 0 0 2	L/R	133	19
	300	400	1600	H N A 0 2 4 0 0 2	L/R	147	19
 <p>Hochschrank 2 Türen 1 Glasfachboden (o.) 1 offenes Fach 2 Türen 1 Glasfachboden (u.)</p>	300	600	1600	H N A 0 2 6 0 0 2		215	19
 <p>Hochschrank 1 Tür 1 Glasfachboden (o.) 2 Metallschubkästen mit Einzugsdämpfung 1 Tür 1 Glasfachboden (u.)</p>	300	300	1600	H N A 0 4 3 0 0 1	L/R	185	19
	300	400	1600	H N A 0 4 4 0 0 1	L/R	201	19

Programm 073 - Typenliste

Tiefenangabe entspricht der Korpus-tiefe

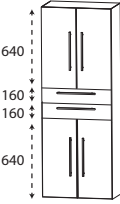
Hochschränke

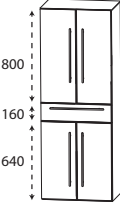
Ablageplatte bitte separat bestellen

	Tiefe in mm	Breite in mm	Höhe in mm	Artikelnummer	Anschlag		
 <p>Hochschrank 2 Türen 1 Glasfachboden (o.) 2 Metallschubkästen mit Einzugsdämpfung 2 Türen 1 Glasfachboden (u.)</p>	300	600	1600	H N A 0 4 6 0 0 1		275	19
 <p>Hochschrank 1 Tür 2 Glasfachböden (o.) 1 Metallschubkasten mit Einzugsdämpfung 1 Tür 1 Glasfachboden (u.)</p>	300	300	1600	H N A 0 5 3 0	L/R	159	19
	300	400	1600	H N A 0 5 4 0	L/R	174	19
 <p>Hochschrank 2 Türen 2 Glasfachböden (o.) 1 Metallschubkasten mit Einzugsdämpfung 2 Türen 1 Glasfachboden (u.)</p>	300	600	1600	H N A 0 5 6 0		236	19
 <p>Hochschrank mit Wäschekippe 1 Tür 2 Glasfachböden 1 Metallschubkasten mit Einzugsdämpfung 1 Wäschekippe mit Drahtkorb</p>	300	300	1600	H N A 0 5 3 0	W L/R	173	19
	300	400	1600	H N A 0 5 4 0	W L/R	189	19
 <p>Hochschrank mit Wäschekippe 2 Türen 2 Glasfachböden 1 Metallschubkasten mit Einzugsdämpfung 1 Wäschekippe mit Drahtkorb Volumen Wäschekippe: 55 Liter</p>	300	600	1600	H N A 0 5 6 0	W	259	19

Programm 073 - Typenliste

Tiefenangabe entspricht der Korpus-tiefe

Hochschränke Ablageplatte bitte separat bestellen

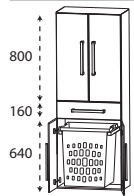
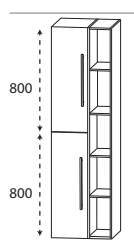
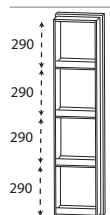
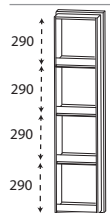
	Tiefe in mm	Breite in mm	Höhe in mm	Artikelnummer	Anschlag		
 <p>Hochschrank mit Wäscheauszug 2 Türen 2 Glasfachböden (o.) 1 Metallschubkasten mit Einzugsdämpfung 2 Türen 1 Wäscheauszug mit Kunststoffkorb Volumen Wäscheauszug: 40 Liter Volumen Wäscheauszug: 40 Liter</p>	300	600	1600	H N A 0 5 6 0 1 W		286	19
 <p>Hochschrank 1 offenes Regal in Korpusdekor 2 feste Holzfachböden 2 verstellbare Holzfachböden 2 Türen 4 Glasfachböden</p> <p>Abb. = links</p>	300	500	1600	R H N 0 3 5 0 0 1	L/R	186	31
<h3>Mittelschrank-Regale</h3>							
 <p>Hochschrank-Regal in Korpusdekor 4 Regalfächer mit Frontblenden Bitte Farbvariante für die Blenden angeben: Nr. 043 Schwarz matt Nr. 044 Alu matt Nr. 101 chrom</p>	150	300	1280	R G 8 1 3 0 0 4		78	19
 <p>Hochschrank-Regal 4 Regalfächer mit Frontblenden in Korpusdekor</p>	150	300	1280	R G 8 1 3 0 0 5		78	19

Programm 073 - Typenliste

Tiefenangabe entspricht der Korpusstärke		Tiefe in mm	Breite in mm	Höhe in mm	Artikelnummer			Anschlag	
<h2>Mittelschrank-Regale</h2>									
	Hochschrank-Regal 3 überstehende Regalfächer in Korpusdekor Regalfächer optional farblich absetzbar	150	600	1280	R G	8 1 6 0 0 6		70	15
<h2>Mittelschränke</h2> <h3>Ablageplatte bitte separat bestellen</h3>									
	Mittelschrank 1 Tür 4 Glasfachböden	300	300	1280	M N A	8 1 3 0	7 L/R	104	16
			300	400	1280	M N A	8 1 4 0	7 L/R	114
	Mittelschrank 2 Türen 4 Glasfachböden	300	600	1280	M N A	8 1 6 0	7	162	16
	Mittelschrank mit Innenschubkästen 1 Tür 2 Metall-Innenschubkästen mit Einzugsdämpfung 1 Glasfachboden	300	300	1280	M N A	8 4 3 0	L/R	154	16
			300	400	1280	M N A	8 4 4 0	L/R	168
	Mittelschrank mit Innenschubkästen 2 Türen 2 Metall-Innenschubkästen mit Einzugsdämpfung 1 Glasfachboden	300	600	1280	M N A	8 4 6 0		224	16

Programm 073 - Typenliste

Tiefenangabe entspricht der Korpus-tiefe

Mittelschränke Ablageplatte bitte separat bestellen

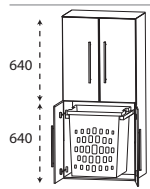
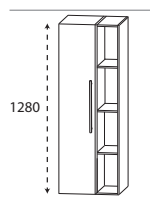
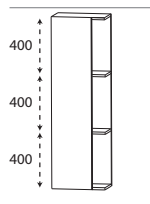
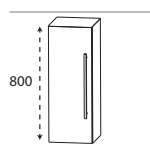
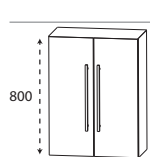
	Tiefe in mm	Breite in mm	Höhe in mm	Artikelnummer	Anschlag		
 <p>Mittelschrank mit Wäscheauszug 2 Türen 1 Glasfachboden (o.) 2 Türen 1 Wäscheauszug mit Kunststoffkorb Volumen Wäscheauszug: 40 Liter</p>	300	600	1280	MNA83601W		241	16
 <p>Mittelschrank 1 offenes Regal in Korpusdekor 1 fester Fachboden mittig 2 verstellbare Holzfachböden 1 Tür 3 Glasfachböden</p> <p>Abb. = links</p>	300	500	1280	RMN815001	L/R	152	25
 <p>Mittelschrank-Regal 1 Tür in Korpusdekor 300 mm breit 2 feste Holzfachböden in Korpusdekor</p> <p>Abb. = links</p>	150	400	1280	MOG814001	L/R	96	18
<h2>Highboards Ablageplatte bitte separat bestellen</h2>							
 <p>Highboard 1 Tür 2 Glasfachböden</p>	300	300	800	HBA5130	L/R	71	11
	300	400	800	HBA5140	L/R	80	11
 <p>Highboard 2 Türen 2 Glasfachböden</p>	300	600	800	HBA5160		113	11

Programm 073 - Typenliste

Tiefenangabe entspricht der Korpusstiefe

Highboards Ablageplatte bitte separat bestellen

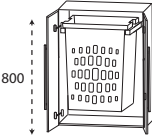
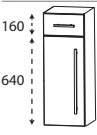
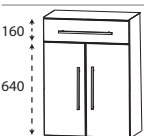
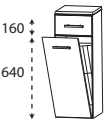
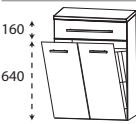
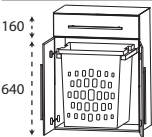
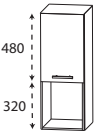
	Tiefe in mm	Breite in mm	Höhe in mm	Artikelnummer	Anschlag		
 <p>800</p>	300	600	800	H B A 5 1 6 0 1 W		163	11
 <p>160 640</p>	300	300	800	H B A 5 5 3 0	L/R	102	11
	300	400	800	H B A 5 5 4 0	L/R	114	11
 <p>160 640</p>	300	600	800	H B A 5 5 6 0		142	11
 <p>160 640</p>	300	300	800	H B A 5 5 3 0	W	116	11
	300	400	800	H B A 5 5 4 0	W	129	11
 <p>160 640</p>	300	600	800	H B A 5 5 6 0	W	165	11
 <p>160 640</p>	300	600	800	H B A 5 5 6 0 1 W		192	11
 <p>480 320</p>	300	300	800	H B A 5 2 3 0	L/R	71	11
	300	400	800	H B A 5 2 4 0	L/R	80	11

Programm 073 - Typenliste

Tiefenangabe entspricht der Korpus-tiefe

Highboards Ablageplatte bitte separat bestellen

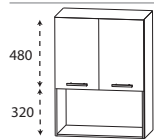

Highboard
2 Türen
1 Glasfachboden
1 offenes Fach

Tiefe in mm	Breite in mm	Höhe in mm	Artikelnummer	Anschlag		
-------------	--------------	------------	---------------	----------	--	--

300	600	800	H B A 5 2 6 0		113	11
-----	-----	-----	----------------------	--	------------	-----------

Oberschränke Ablageplatte bitte separat bestellen

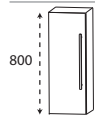

Oberschrank
1 Tür
2 Glasfachböden

150	300	800	O G A 5 1 3 0	1 L/R	59	10
150	400	800	O G A 5 1 4 0	1 L/R	69	10

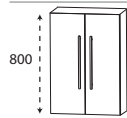

Oberschrank
2 Türen
2 Glasfachböden

150	600	800	O G A 5 1 6 0	1	99	10
-----	-----	-----	----------------------	---	-----------	-----------

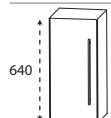

Oberschrank
1 Tür
1 Glasfachboden

150	300	640	O G A 4 1 3 0	L/R	48	9
150	400	640	O G A 4 1 4 0	L/R	56	9

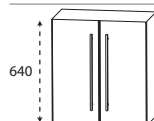

Oberschrank
2 Türen
1 Glasfachboden

150	600	640	O G A 4 1 6 0		84	9
-----	-----	-----	----------------------	--	-----------	----------

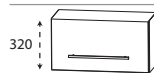

Oberschrank
1 Klapptür



230	600	320	O M A 2 1 6 0	K	62	4
-----	-----	-----	----------------------	---	-----------	----------

Programm 073 - Typenliste

Tiefenangabe entspricht der Korpustiefe

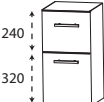
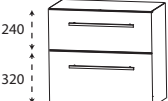

Unterschränke

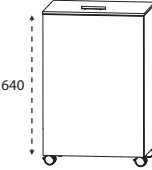
Ablageplatte bitte separat bestellen

	Tiefe in mm	Breite in mm	Höhe in mm	Artikelnummer	Anschlag		
			560	U N A 4 2 3 0	L/R	108	9
	300	400	560	U N A 4 2 4 0	L/R	119	9
	300	600	560	U N A 4 2 6 0		155	9
	470	600	436	R T A 2 5 6 A	1	169	10
	470	900	436	R T A 2 5 9 A	1	208	12
Höhenangabe inkl. Rollen (100 mm)							
	470	600	436	R T A 2 7 6 A	1	134	10
	470	900	436	R T A 2 7 9 A	1	165	12
Höhenangabe inkl. Rollen (100 mm)							
	470	470	756	W R S 4 0 4 7		96	16
	Wäscherolli 1 Klappdeckel, inkl. Dämpfung 1 herausnehmbarer Wäschesack, waschbar 4 Rollen (2 feststellbar) Farbvariante entspricht der Korpusfarbe Höhenangabe inkl. Rollen (100 mm)						

Passendes Zubehör finden Sie im separaten Register!



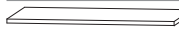





Programm 073 - Typenliste

Tiefenangabe entspricht der Korpusstärke		Tiefe in mm	Breite in mm	Höhe in mm	Artikelnummer	Anschlag		
Sitzbänke								
	Sitzbank 1 Ablagefach 1 Sitzkissen aus Kunstleder Farbvariante entspricht der Korpusfarbe							
	Sitzkissen in creme-weiß	450	600	508	SETBANK 6 W		100	20
	Sitzkissen in schwarz	450	600	508	SETBANK 6 S		100	20
	Sitzbank 2 Ablagefächer 1 Sitzkissen aus Kunstleder Farbvariante entspricht der Korpusfarbe							
	Sitzkissen in creme-weiß	450	900	508	SETBANK 9 W		128	24
	Sitzkissen in schwarz	450	900	508	SETBANK 9 S		128	24
Ablageplatten								
 Stärke 28 mm	Ablageplatte mit ABS-Kante in Korpusdekor							
	302 mm breit Standardtiefe	330	302	28	APA 3 3 3 0 2 8		7	1
	402 mm breit Standardtiefe	330	402	28	APA 3 3 4 0 2 8		9	2
	602 mm breit Standardtiefe	330	602	28	APA 3 3 6 0 2 8		11	2
	302 mm breit Standardtiefe Oberschrank	180	302	28	APA 1 8 3 0 2 8		7	1
	402 mm breit Standardtiefe Oberschrank	180	402	28	APA 1 8 4 0 2 8		9	2
	602 mm breit Standardtiefe Oberschrank	180	602	28	APA 1 8 6 0 2 8		11	2
	602 mm breit Klappenschrank	260	602	28	APA 2 6 6 0 2 8		11	2
 Stärke 16 mm	Ablageplatte mit ABS-Kante in Korpusdekor							
	302 mm breit Standardtiefe	325	302	16	AP 3 2 3 0		7	1
	402 mm breit Standardtiefe	325	402	16	AP 3 2 4 0		9	2
	602 mm breit Standardtiefe	325	602	16	AP 3 2 6 0		11	2
	302 mm breit Standardtiefe Oberschrank	175	302	16	AP 1 7 3 0		7	1
	402 mm breit Standardtiefe Oberschrank	175	402	16	AP 1 7 4 0		9	2
	602 mm breit Standardtiefe Oberschrank	175	602	16	AP 1 7 6 0		11	2
	602 mm breit Klappenschrank	255	602	16	AP 2 5 6 0		10	2

Programm 073 - Typenliste

Tiefenangabe entspricht der Korpusstiefe

Zubehör

	Tiefe in mm	Breite in mm	Höhe in mm	Artikelnummer			Anschlag
 <p>LED-Aufbauleuchte in chrom Dieses Produkt enthält eine Lichtquelle der Energieeffizienzklasse: F</p> <p>600 mm breit 6,9 Watt / 769 Lumen / (2700 -) 6500 Kelvin</p> <p>900 mm breit 9,9 Watt / 1024 Lumen / (2700 -) 6500 Kelvin</p> <p>1200 mm breit 13,0 Watt / 1316 Lumen / (2700 -) 6500 Kelvin</p> 	115	600	37	P Z	1 1 6 1 6 0	33	
	115	900	37	P Z	1 1 6 1 9 0	39	
	115	1200	37	P Z	1 1 6 1 1 2	45	
 <p>LED-Aufbauleuchte in schwarz matt Dieses Produkt enthält eine Lichtquelle der Energieeffizienzklasse: G</p> <p>600 mm breit 6,9 Watt / 769 Lumen / (2700 -) 6500 Kelvin</p> <p>900 mm breit 9,9 Watt / 1024 Lumen / (2700 -) 6500 Kelvin</p> <p>1200 mm breit 13,0 Watt / 1316 Lumen / (2700 -) 6500 Kelvin</p> 	115	600	37	P Z	1 1 6 2 6 0	33	
	115	900	37	P Z	1 1 6 2 9 0	39	
	115	1200	37	P Z	1 1 6 2 1 2	45	
 <p>LED-Aufbauleuchte in chrom matt Dieses Produkt enthält eine Lichtquelle der Energieeffizienzklasse: G</p> <p>634 mm breit 9,28 Watt / 731 Lumen / (2700 -) 6500 Kelvin</p> <p>934 mm breit 14,08 Watt / 1109 Lumen / (2700 -) 6500 Kelvin</p> <p>1234 mm breit 18,88 Watt / 1487 Lumen / (2700 -) 6500 Kelvin</p> 	127	634	24	P Z	1 1 4 0 6 0	86	
	127	934	24	P Z	1 1 4 0 9 0	107	
	127	1234	24	P Z	1 1 4 0 1 2	128	
 <p>LED-Aufbauleuchte in schwarz matt Dieses Produkt enthält eine Lichtquelle der Energieeffizienzklasse: G</p> <p>634 mm breit 9,28 Watt / 731 Lumen / (2700 -) 6500 Kelvin</p> <p>934 mm breit 14,08 Watt / 1109 Lumen / (2700 -) 6500 Kelvin</p> <p>1234 mm breit 18,88 Watt / 1487 Lumen / (2700 -) 6500 Kelvin</p> 	127	634	24	P Z	1 1 6 0 6 0	86	
	127	934	24	P Z	1 1 6 0 9 0	107	
	127	1234	24	P Z	1 1 6 0 1 2	128	

Programm 073 - Maßskizzen

SET CM60 1M

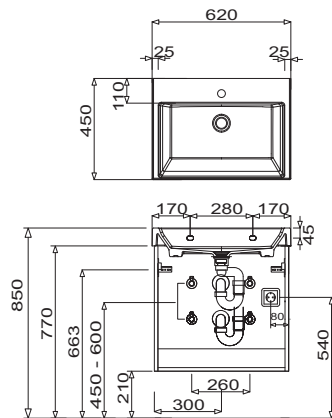

SET CM90 1M

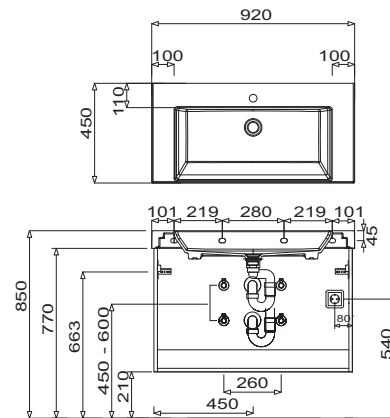

SET CM90 1L

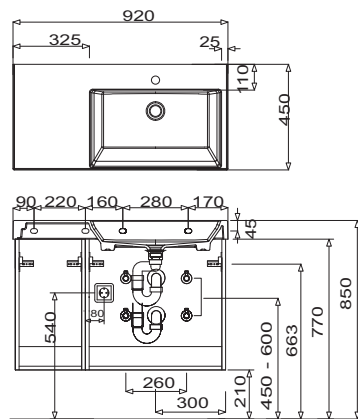

SET CM90 1R

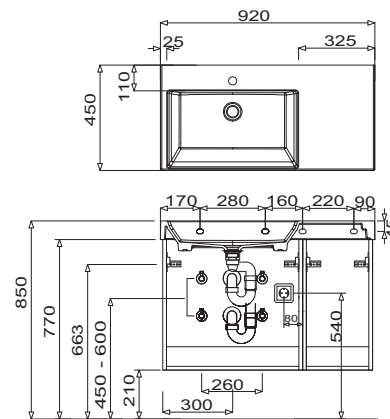

SET CM12 1M

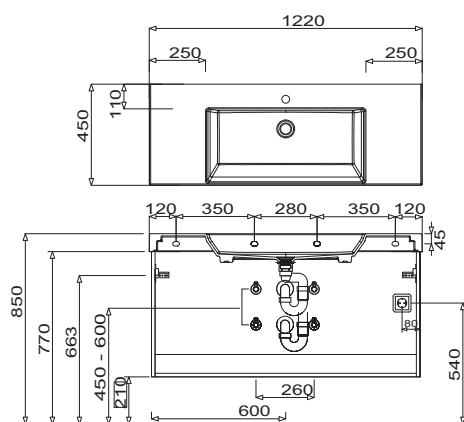

SET CM12 1L

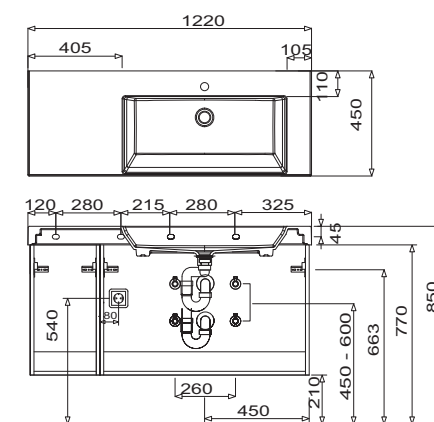

Bei Waschtischanlagen mit Befestigungsschrauben müssen die Maße zum Bohren vor Ort, nach dem Auflegen des Waschtisches auf den Unterschrank, angezeichnet werden.

Toleranzen:

Die Maßtoleranzen (+/- 5mm) und Ebenheitstoleranzen (DIN 18202) unterliegen den üblichen materialspezifischen Toleranzen für Baustoffe, anlehnend an die DIN 18202.

Programm 073 - Maßskizzen

SET CM12 1R

SET CM15 1D

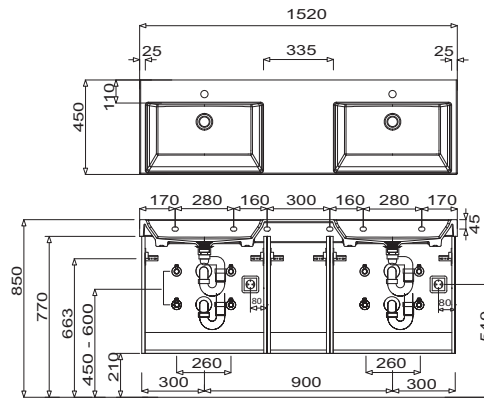
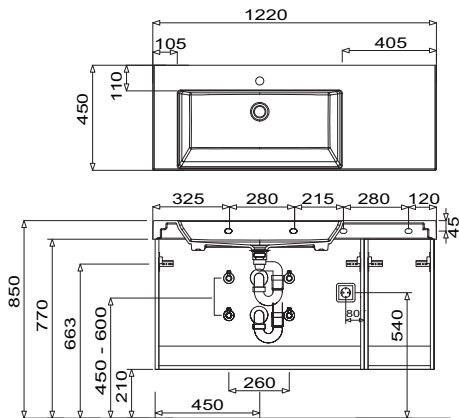

Elektroanschlüsse für Spiegelschränke

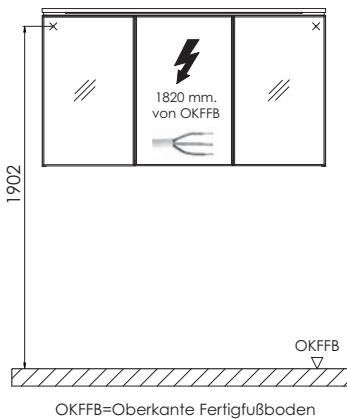

OKFFB=Oberkante Fertigfußboden

Bei Waschtischanlagen mit Befestigungsschrauben müssen die Maße zum Bohren vor Ort, nach dem Auflegen des Waschtisches auf den Unterschrank, angezeichnet werden.

Toleranzen:

Die Maßtoleranzen (+/- 5 mm) und Ebenheitstoleranzen (DIN 18202) unterliegen den üblichen materialspezifischen Toleranzen für Baustoffe, anlehnd an die DIN 18202.