

# Möbel LETZ

*Finden und Wohlfühlen*



## Typenplan

Reeve 2008 von vito - Polsterecke Variante links maisgelb

### **Wichtiger Hinweis für Sie**

Etwaige Hinweise des Herstellers in dieser Produktinformation, die sich auf die Gewährleistung beziehen, haben für Sie keinerlei Bindungswirkung und können von Ihnen ignoriert werden. Ihre gesetzlichen Gewährleistungsrechte als Verbraucher uns gegenüber, als Ihrem Verkäufer, werden dadurch in keiner Weise berührt oder eingeschränkt. Sie können sich wegen aller Mängel jederzeit an uns wenden. Darüber hinaus gehende Herstellergarantien bleiben natürlich unberührt. Dieser Artikel wird hergestellt von ADA fabricia de mobila s.r.l., Str. Iosif Vulcan Nr. 31, 41550 Salonta, Rumänien, [office.salonta@ada.at](mailto:office.salonta@ada.at)

Möbel Letz GmbH  
Am Gewerbepark 11  
06895 Zahna-Elster

Tel.: 035383 - 6018 50

Fax.: 035383 - 6018 17



vito®  
Möbel zum Leben



Reeve 2008

## Qualität im Detail

- **Gestell:** Hartholz, Weichholz, Spanplatten E1, Sperrholzplatten
- **Sitz:** Stahlwellenfedern (NOSAG), hochwertiger Polyätherschaum und weiche Polstervliesmatte, gegen Aufpreis Kaltschaum mittelfest oder Kaltschaum fest
- **Lehne:** hochwertiger Polyätherschaum und weiche Polstervliesmatte
- **Füße:** 4 Fußvarianten
- **Funktionen:** Optional gegen Aufpreis möglich



**Wir garantieren Qualität!**

[www.vito-moebel.de](http://www.vito-moebel.de)



Sitzqualität

Inhalt



Polyätherschaum



**Aufpreis**  
Kaltschaum  
**MITTEL-  
FEST**



**Aufpreis**  
Kaltschaum  
**FEST**

Produktinformation  
Funktionsmöglichkeiten  
Kombinationen  
Einzeltypen

Seiten 2-3  
Seite 4  
Seite 5-6  
Seite 7-10

Fußvarianten bei Garnitur

Füße ohne Aufpreis



**C 275(13)**  
(Chrom)



**S 275(13)**  
(Metall, schwarz  
pulverbeschichtet)



**C 17 (13)**  
(Chrom)



**S 17 (13)**  
(Metall, schwarz  
pulverbeschichtet)

Einbauschalter

**Aufpreis**



bei 2-er Bänken ohne Armteil:  
**Einbauschalter ohne USB-Anschluss**  
(seitlich am Sitzpolster, im Sitzspalt)

**Aufpreis**



bei 2-er Bänken mit Armteil:  
**Einbauschalter inkl. USB-Anschluss**  
(im inneren Teil des Armteils)  
Farbe vom Einbauschalter: chrom oder schwarz

**Aufpreis**



Produktinformation und Qualitäts- Detail

**Gestell:** Hartholz, Weichholz, Spanplatten E1, Sperrholzplatten

**Sitz:** Stahlwellenfedern (NOSAG), hochwertiger Polyätherschaum und weiche Polstervliesmatte, gegen Aufpreis Kaltschaum mittelfest oder fest

**Lehne:** hochwertiger Polyätherschaum und weiche Polstervliesmatte

Alle angeführten Skizzen dienen lediglich als Symbolskizzen!

Belastbarkeit pro Sitzeinheit: bis maximal 120 kg!

Wellenbildung und Sitzspiegel sind aus Komfort- und Designgründen auch bei hochwertigen VITO Polstermöbeln nicht zu vermeiden. Alle Maße sind ca.-Angaben.

Technische Änderungen vorbehalten.

Aufpreisartikel sind rot gekennzeichnet!

Funktionsmöglichkeiten

Aufpreis  
...-A

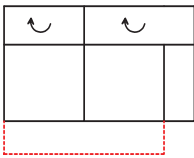

Vorziehbank

Aufpreis  
...-A-M-U

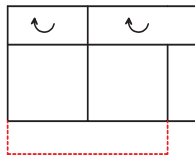

Vorziehbank mit 1 Motor,  
inkl. Einbauschalter mit USB-Anschluss

als Option bei folgenden Typenteilen möglich:  
210/220-156  
210/220-130



Aufpreis  
...-A

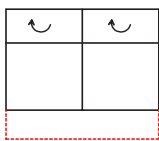

Vorziehbank

Aufpreis  
...-A-M

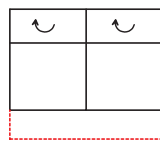

Vorziehbank mit 1 Motor,  
inklusive Einbauschalter

als Option bei folgenden Typenteilen möglich:  
200-156  
200-130

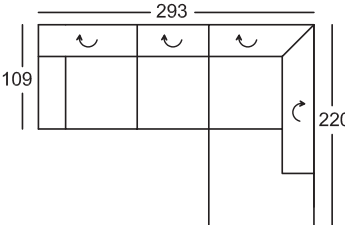
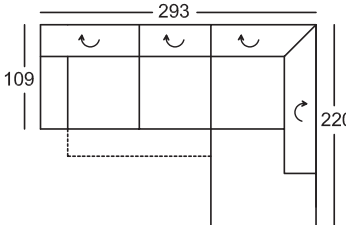
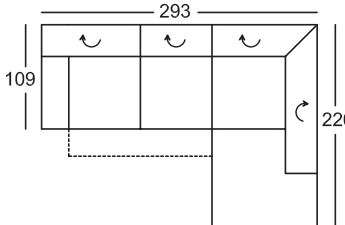

|                                                                                                                                                                                                                                                                                                                                                            |                                                                                                                                                                         |                                                                                                                                                                                                |                                                                                                                                                                                                         |
|------------------------------------------------------------------------------------------------------------------------------------------------------------------------------------------------------------------------------------------------------------------------------------------------------------------------------------------------------------|-------------------------------------------------------------------------------------------------------------------------------------------------------------------------|------------------------------------------------------------------------------------------------------------------------------------------------------------------------------------------------|---------------------------------------------------------------------------------------------------------------------------------------------------------------------------------------------------------|
| <p>Höhe mit geschlossener<br/>Lehnenfunktion: 81 cm<br/>Höhe mit geöffneter<br/>Lehnenfunktion: 101 cm<br/>Sitzhöhe: 47 cm<br/>Sitztiefe: 59 cm</p> <p>Maße sind ca. Maße</p> <p>*Bestellnummer in ( ) für<br/>spiegelbildliche Variante</p> <p><b>Bestellnummer</b> </p> | <p>Sitzecke bestehend aus:</p>  <p><b>210-156, 946-180</b><br/>(220-156, 945-180)*</p> | <p>Sitzecke bestehend aus:<br/>LF: 214x79 cm</p>  <p><b>210-156-A, 946-180</b><br/>(220-156-A, 945-180)*</p> | <p>Sitzecke bestehend aus:<br/>LF: 214x79 cm</p>  <p><b>210-156-A-M-U, 946-180</b><br/>(220-156-A-M-U, 945-180)*</p> |
|                                                                                                                                                                                                                                                                                                                                                            |                                                                                                                                                                         |                                                                                                                                                                                                |                                                                                                                                                                                                         |
| <p>nur EMS</p>                                                                                                                                                                                                                                                                                                                                             |                                                                                                                                                                         |                                                                                                                                                                                                |                                                                                                                                                                                                         |
| <p>Stoffgr. 5<br/>Stoffgr. 8<br/>Stoffgr. 12</p>                                                                                                                                                                                                                                                                                                           |                                                                                                                                                                         |                                                                                                                                                                                                |                                                                                                                                                                                                         |
|                                                                                                                                                                                                                                                                                                                                                            |                                                                                                                                                                         |                                                                                                                                                                                                |                                                                                                                                                                                                         |
|                                                                                                                                                                                                                                                                                                                                                            |                                                                                                                                                                         |                                                                                                                                                                                                |                                                                                                                                                                                                         |
|                                                                                                                                                                                                                                                                                                                                                            |                                                                                                                                                                         |                                                                                                                                                                                                |                                                                                                                                                                                                         |
|                                                                                                                                                                                                                                                                                                                                                            |                                                                                                                                                                         |                                                                                                                                                                                                |                                                                                                                                                                                                         |
| <p>Vorziehbank (-A)</p>                                                                                                                                                                                                                                                                                                                                    |                                                                                                                                                                         |                                                                                                                                                                                                |                                                                                                                                                                                                         |
|                                                                                                                                                                                                                                                                                                                                                            |                                                                                                                                                                         |                                                                                                                                                                                                |                                                                                                                                                                                                         |
| <p>Vorziehbank<br/>mit 1 Motor<br/>inkl. Einbauschalter mit<br/>USB-Anschluss (-A-M-U)</p>                                                                                                                                                                                                                                                                 |                                                                                                                                                                         |                                                                                                                                                                                                |                                                                                                                                                                                                         |
|                                                                                                                                                                                                                                                                                                                                                            |                                                                                                                                                                         |                                                                                                                                                                                                |                                                                                                                                                                                                         |
| <p>Vorziehbank<br/>mit 1 Motor<br/>inkl. Einbauschalter (-A-M)</p>                                                                                                                                                                                                                                                                                         |                                                                                                                                                                         |                                                                                                                                                                                                |                                                                                                                                                                                                         |
|                                                                                                                                                                                                                                                                                                                                                            |                                                                                                                                                                         |                                                                                                                                                                                                |                                                                                                                                                                                                         |
| <p>KS Mittelfest<br/>KS Fest</p>                                                                                                                                                                                                                                                                                                                           |                                                                                                                                                                         |                                                                                                                                                                                                |                                                                                                                                                                                                         |

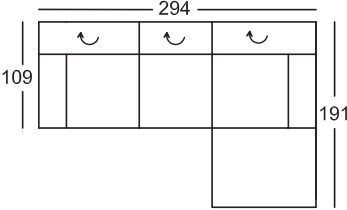
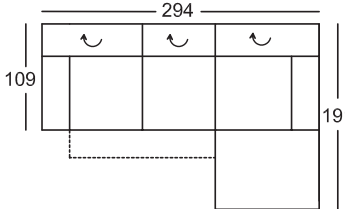
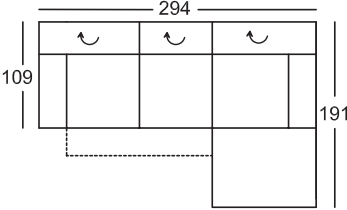
|                                                                                                                                                                                                                                                                                                                                                            |                                                                                                                                                                       |                                                                                                                                                                                              |                                                                                                                                                                                                       |
|------------------------------------------------------------------------------------------------------------------------------------------------------------------------------------------------------------------------------------------------------------------------------------------------------------------------------------------------------------|-----------------------------------------------------------------------------------------------------------------------------------------------------------------------|----------------------------------------------------------------------------------------------------------------------------------------------------------------------------------------------|-------------------------------------------------------------------------------------------------------------------------------------------------------------------------------------------------------|
| <p>Höhe mit geschlossener<br/>Lehnenfunktion: 81 cm<br/>Höhe mit geöffneter<br/>Lehnenfunktion: 101 cm<br/>Sitzhöhe: 47 cm<br/>Sitztiefe: 59 cm</p> <p>Maße sind ca. Maße</p> <p>*Bestellnummer in ( ) für<br/>spiegelbildliche Variante</p> <p><b>Bestellnummer</b> </p> | <p>Sitzecke bestehend aus:</p>  <p><b>210-156, 846-78</b><br/>(220-156, 845-78)*</p> | <p>Sitzecke bestehend aus:<br/>LF: 238x79 cm</p>  <p><b>210-156-A, 846-78</b><br/>(220-156-A, 845-78)*</p> | <p>Sitzecke bestehend aus:<br/>LF: 238x79 cm</p>  <p><b>210-156-A-M-U, 846-78</b><br/>(220-156-A-M-U, 845-78)*</p> |
|                                                                                                                                                                                                                                                                                                                                                            |                                                                                                                                                                       |                                                                                                                                                                                              |                                                                                                                                                                                                       |
| <p>nur EMS</p>                                                                                                                                                                                                                                                                                                                                             |                                                                                                                                                                       |                                                                                                                                                                                              |                                                                                                                                                                                                       |
| <p>Stoffgr. 5<br/>Stoffgr. 8<br/>Stoffgr. 12</p>                                                                                                                                                                                                                                                                                                           |                                                                                                                                                                       |                                                                                                                                                                                              |                                                                                                                                                                                                       |
|                                                                                                                                                                                                                                                                                                                                                            |                                                                                                                                                                       |                                                                                                                                                                                              |                                                                                                                                                                                                       |
|                                                                                                                                                                                                                                                                                                                                                            |                                                                                                                                                                       |                                                                                                                                                                                              |                                                                                                                                                                                                       |
|                                                                                                                                                                                                                                                                                                                                                            |                                                                                                                                                                       |                                                                                                                                                                                              |                                                                                                                                                                                                       |
| <p>Vorziehbank (-A)</p>                                                                                                                                                                                                                                                                                                                                    |                                                                                                                                                                       |                                                                                                                                                                                              |                                                                                                                                                                                                       |
|                                                                                                                                                                                                                                                                                                                                                            |                                                                                                                                                                       |                                                                                                                                                                                              |                                                                                                                                                                                                       |
| <p>Vorziehbank<br/>mit 1 Motor<br/>inkl. Einbauschalter mit<br/>USB-Anschluss (-A-M-U)</p>                                                                                                                                                                                                                                                                 |                                                                                                                                                                       |                                                                                                                                                                                              |                                                                                                                                                                                                       |
|                                                                                                                                                                                                                                                                                                                                                            |                                                                                                                                                                       |                                                                                                                                                                                              |                                                                                                                                                                                                       |
| <p>Vorziehbank<br/>mit 1 Motor<br/>inkl. Einbauschalter (-A-M)</p>                                                                                                                                                                                                                                                                                         |                                                                                                                                                                       |                                                                                                                                                                                              |                                                                                                                                                                                                       |
|                                                                                                                                                                                                                                                                                                                                                            |                                                                                                                                                                       |                                                                                                                                                                                              |                                                                                                                                                                                                       |
| <p>KS Mittelfest<br/>KS Fest</p>                                                                                                                                                                                                                                                                                                                           |                                                                                                                                                                       |                                                                                                                                                                                              |                                                                                                                                                                                                       |

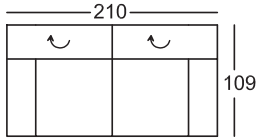
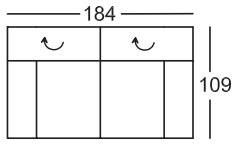
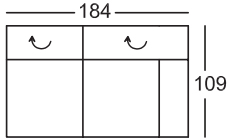
|                                                                                                                                                                                                                                                                            |                                                                                                                                                                                     |                                                                                                                                                                                      |                                                                                                                                                                                                          |
|----------------------------------------------------------------------------------------------------------------------------------------------------------------------------------------------------------------------------------------------------------------------------|-------------------------------------------------------------------------------------------------------------------------------------------------------------------------------------|--------------------------------------------------------------------------------------------------------------------------------------------------------------------------------------|----------------------------------------------------------------------------------------------------------------------------------------------------------------------------------------------------------|
| <p>Höhe mit geschlossener<br/>Lehnenfunktion: 81 cm<br/>Höhe mit geöffneter<br/>Lehnenfunktion: 101 cm<br/>Sitzhöhe: 47 cm<br/>Sitztiefe: 59 cm</p> <p>Maße sind ca. Maße</p> <p>*Bestellnummer in ( ) für<br/>spiegelbildliche Variante</p> <p><b>Bestellnummer</b> ➔</p> | <p><b>Bank 2-sitzig<br/>mit 2 Armteilen und<br/>2 Lehnverstellungen</b></p>  <p><b>230-156</b></p> | <p><b>Bank 2-sitzig<br/>mit 2 Armteilen und<br/>2 Lehnverstellungen</b></p>  <p><b>230-130</b></p> | <p><b>Bank 2-sitzig<br/>mit 1 Armteil und<br/>2 Lehnverstellungen</b></p>  <p><b>220-156 re<br/>(210-156)* li</b></p> |
|                                                                                                                                                                                                                                                                            |                                                                                                                                                                                     |                                                                                                                                                                                      |                                                                                                                                                                                                          |
| <p>nur EMS<br/>Stoffgr. 5<br/>Stoffgr. 8<br/>Stoffgr. 12</p>                                                                                                                                                                                                               |                                                                                                                                                                                     |                                                                                                                                                                                      |                                                                                                                                                                                                          |
|                                                                                                                                                                                                                                                                            |                                                                                                                                                                                     |                                                                                                                                                                                      |                                                                                                                                                                                                          |
|                                                                                                                                                                                                                                                                            |                                                                                                                                                                                     |                                                                                                                                                                                      |                                                                                                                                                                                                          |
| <p>Vorziehbank (-A)</p>                                                                                                                                                                                                                                                    | <p>- (-)</p>                                                                                                                                                                        | <p>- (-)</p>                                                                                                                                                                         |                                                                                                                                                                                                          |
| <p>Vorziehbank<br/>mit 1 Motor<br/>inkl. Einbauswitcher mit<br/>USB-Anschluss (-A-M-U)</p>                                                                                                                                                                                 | <p>- (-)</p>                                                                                                                                                                        | <p>- (-)</p>                                                                                                                                                                         |                                                                                                                                                                                                          |
| <p>Vorziehbank<br/>mit 1 Motor<br/>inkl. Einbauswitcher (-A-M)</p>                                                                                                                                                                                                         | <p>- (-)</p>                                                                                                                                                                        | <p>- (-)</p>                                                                                                                                                                         | <p>- (-)</p>                                                                                                                                                                                             |
| <p>KS Mittelfest<br/>KS Fest</p>                                                                                                                                                                                                                                           |                                                                                                                                                                                     |                                                                                                                                                                                      |                                                                                                                                                                                                          |

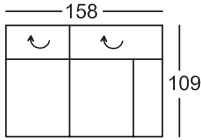
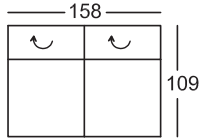
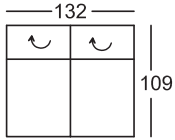

|                                                                                                                                                                                                                                                                            |                                                                                                                                                                                                        |                                                                                                                                                                                    |                                                                                                                                                                                     |
|----------------------------------------------------------------------------------------------------------------------------------------------------------------------------------------------------------------------------------------------------------------------------|--------------------------------------------------------------------------------------------------------------------------------------------------------------------------------------------------------|------------------------------------------------------------------------------------------------------------------------------------------------------------------------------------|-------------------------------------------------------------------------------------------------------------------------------------------------------------------------------------|
| <p>Höhe mit geschlossener<br/>Lehnenfunktion: 81 cm<br/>Höhe mit geöffneter<br/>Lehnenfunktion: 101 cm<br/>Sitzhöhe: 47 cm<br/>Sitztiefe: 59 cm</p> <p>Maße sind ca. Maße</p> <p>*Bestellnummer in ( ) für<br/>spiegelbildliche Variante</p> <p><b>Bestellnummer</b> ➔</p> | <p><b>Bank 2-sitzig<br/>mit 1 Armteil und<br/>2 Lehnverstellungen</b></p>  <p><b>220-130 re<br/>(210-130)* li</b></p> | <p><b>Bank 2-sitzig<br/>ohne Armteil,<br/>mit 2 Lehnverstellungen</b></p>  <p><b>200-156</b></p> | <p><b>Bank 2-sitzig<br/>ohne Armteil,<br/>mit 2 Lehnverstellungen</b></p>  <p><b>200-130</b></p> |
|                                                                                                                                                                                                                                                                            |                                                                                                                                                                                                        |                                                                                                                                                                                    |                                                                                                                                                                                     |
| <p>nur EMS</p>                                                                                                                                                                                                                                                             |                                                                                                                                                                                                        |                                                                                                                                                                                    |                                                                                                                                                                                     |
| <p>Stoffgr. 5<br/>Stoffgr. 8<br/>Stoffgr. 12</p>                                                                                                                                                                                                                           |                                                                                                                                                                                                        |                                                                                                                                                                                    |                                                                                                                                                                                     |
|                                                                                                                                                                                                                                                                            |                                                                                                                                                                                                        |                                                                                                                                                                                    |                                                                                                                                                                                     |
|                                                                                                                                                                                                                                                                            |                                                                                                                                                                                                        |                                                                                                                                                                                    |                                                                                                                                                                                     |
|                                                                                                                                                                                                                                                                            |                                                                                                                                                                                                        |                                                                                                                                                                                    |                                                                                                                                                                                     |
|                                                                                                                                                                                                                                                                            |                                                                                                                                                                                                        |                                                                                                                                                                                    |                                                                                                                                                                                     |
| <p>Vorziehbank (-A)</p>                                                                                                                                                                                                                                                    |                                                                                                                                                                                                        |                                                                                                                                                                                    |                                                                                                                                                                                     |
| <p>Vorziehbank<br/>mit 1 Motor<br/>inkl. Einbauschalter mit<br/>USB-Anschluss (-A-M-U)</p>                                                                                                                                                                                 |                                                                                                                                                                                                        | <p>- (-)</p>                                                                                                                                                                       | <p>- (-)</p>                                                                                                                                                                        |
|                                                                                                                                                                                                                                                                            |                                                                                                                                                                                                        |                                                                                                                                                                                    |                                                                                                                                                                                     |
| <p>Vorziehbank<br/>mit 1 Motor<br/>inkl. Einbauschalter (-A-M)</p>                                                                                                                                                                                                         | <p>- (-)</p>                                                                                                                                                                                           |                                                                                                                                                                                    |                                                                                                                                                                                     |
|                                                                                                                                                                                                                                                                            |                                                                                                                                                                                                        |                                                                                                                                                                                    |                                                                                                                                                                                     |
| <p>KS Mittelfest<br/>KS Fest</p>                                                                                                                                                                                                                                           |                                                                                                                                                                                                        |                                                                                                                                                                                    |                                                                                                                                                                                     |

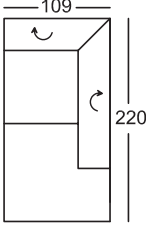
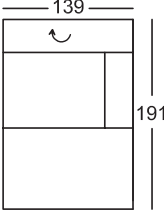
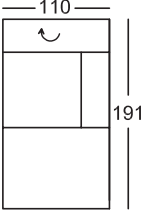
|                                                                                                                                                                                                                                                                            |                                                                                                                                                                                                          |                                                                                                                                                                                                            |                                                                                                                                                                                                     |
|----------------------------------------------------------------------------------------------------------------------------------------------------------------------------------------------------------------------------------------------------------------------------|----------------------------------------------------------------------------------------------------------------------------------------------------------------------------------------------------------|------------------------------------------------------------------------------------------------------------------------------------------------------------------------------------------------------------|-----------------------------------------------------------------------------------------------------------------------------------------------------------------------------------------------------|
| <p>Höhe mit geschlossener<br/>Lehnenfunktion: 81 cm<br/>Höhe mit geöffneter<br/>Lehnenfunktion: 101 cm<br/>Sitzhöhe: 47 cm<br/>Sitztiefe: 59 cm</p> <p>Maße sind ca. Maße</p> <p>*Bestellnummer in ( ) für<br/>spiegelbildliche Variante</p> <p><b>Bestellnummer</b> ➔</p> | <p><b>Eckbank mit<br/>offenem Abschluss<br/>und 2 Lehnverstellungen</b></p>  <p><b>946-180 re</b><br/>(945-180)* li</p> | <p><b>Chaiselongue breit<br/>mit 1 Armteil und<br/>1 Lehnverstellung</b></p>  <p><b>846-107 re</b><br/>(845-107)* li</p> | <p><b>Chaiselongue<br/>mit 1 Armteil und<br/>1 Lehnverstellung</b></p>  <p><b>846-78 re</b><br/>(845-78)* li</p> |
|                                                                                                                                                                                                                                                                            |                                                                                                                                                                                                          |                                                                                                                                                                                                            |                                                                                                                                                                                                     |
| <p>nur EMS</p>                                                                                                                                                                                                                                                             |                                                                                                                                                                                                          |                                                                                                                                                                                                            |                                                                                                                                                                                                     |
| <p>Stoffgr. 5<br/>Stoffgr. 8<br/>Stoffgr. 12</p>                                                                                                                                                                                                                           |                                                                                                                                                                                                          |                                                                                                                                                                                                            |                                                                                                                                                                                                     |
|                                                                                                                                                                                                                                                                            |                                                                                                                                                                                                          |                                                                                                                                                                                                            |                                                                                                                                                                                                     |
|                                                                                                                                                                                                                                                                            |                                                                                                                                                                                                          |                                                                                                                                                                                                            |                                                                                                                                                                                                     |
|                                                                                                                                                                                                                                                                            |                                                                                                                                                                                                          |                                                                                                                                                                                                            |                                                                                                                                                                                                     |
|                                                                                                                                                                                                                                                                            |                                                                                                                                                                                                          |                                                                                                                                                                                                            |                                                                                                                                                                                                     |
| <p>Vorziehbank (-A)</p>                                                                                                                                                                                                                                                    | <p>- (-)</p>                                                                                                                                                                                             | <p>- (-)</p>                                                                                                                                                                                               | <p>- (-)</p>                                                                                                                                                                                        |
| <p>Vorziehbank<br/>mit 1 Motor<br/>inkl. Einbauschalter mit<br/>USB-Anschluss (-A-M-U)</p>                                                                                                                                                                                 | <p>- (-)</p>                                                                                                                                                                                             | <p>- (-)</p>                                                                                                                                                                                               | <p>- (-)</p>                                                                                                                                                                                        |
|                                                                                                                                                                                                                                                                            |                                                                                                                                                                                                          |                                                                                                                                                                                                            |                                                                                                                                                                                                     |
| <p>Vorziehbank<br/>mit 1 Motor<br/>inkl. Einbauschalter (-A-M)</p>                                                                                                                                                                                                         | <p>- (-)</p>                                                                                                                                                                                             | <p>- (-)</p>                                                                                                                                                                                               | <p>- (-)</p>                                                                                                                                                                                        |
|                                                                                                                                                                                                                                                                            |                                                                                                                                                                                                          |                                                                                                                                                                                                            |                                                                                                                                                                                                     |
| <p>KS Mittelfest<br/>KS Fest</p>                                                                                                                                                                                                                                           |                                                                                                                                                                                                          |                                                                                                                                                                                                            |                                                                                                                                                                                                     |

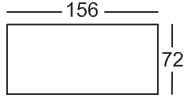
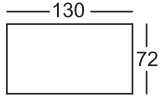
|                                                                                                                                                                                                                                                                                                                                                            |                                                                                                                      |                                                                                                                       |  |
|------------------------------------------------------------------------------------------------------------------------------------------------------------------------------------------------------------------------------------------------------------------------------------------------------------------------------------------------------------|----------------------------------------------------------------------------------------------------------------------|-----------------------------------------------------------------------------------------------------------------------|--|
| <p>Höhe mit geschlossener<br/>Lehnenfunktion: 81 cm<br/>Höhe mit geöffneter<br/>Lehnenfunktion: 101 cm<br/>Sitzhöhe: 47 cm<br/>Sitztiefe: 59 cm</p> <p>Maße sind ca. Maße</p> <p>*Bestellnummer in ( ) für<br/>spiegelbildliche Variante</p> <p><b>Bestellnummer</b> </p> | <p>Hocker</p>  <p><b>57-140</b></p> | <p>Hocker</p>  <p><b>57-114</b></p> |  |
|                                                                                                                                                                                                                                                                                                                                                            |                                                                                                                      |                                                                                                                       |  |
| <p>nur EMS</p>                                                                                                                                                                                                                                                                                                                                             |                                                                                                                      |                                                                                                                       |  |
| <p>Stoffgr. 5<br/>Stoffgr. 8<br/>Stoffgr. 12</p>                                                                                                                                                                                                                                                                                                           |                                                                                                                      |                                                                                                                       |  |
|                                                                                                                                                                                                                                                                                                                                                            |                                                                                                                      |                                                                                                                       |  |
|                                                                                                                                                                                                                                                                                                                                                            |                                                                                                                      |                                                                                                                       |  |
|                                                                                                                                                                                                                                                                                                                                                            |                                                                                                                      |                                                                                                                       |  |
| <p>Vorziehbank (-A)</p>                                                                                                                                                                                                                                                                                                                                    | -                                                                                                                    | -                                                                                                                     |  |
| <p>Vorziehbank<br/>mit 1 Motor<br/>inkl. Einbauschalter mit<br/>USB-Anschluss (-A-M-U)</p>                                                                                                                                                                                                                                                                 | -                                                                                                                    | -                                                                                                                     |  |
|                                                                                                                                                                                                                                                                                                                                                            |                                                                                                                      |                                                                                                                       |  |
| <p>Vorziehbank<br/>mit 1 Motor<br/>inkl. Einbauschalter (-A-M)</p>                                                                                                                                                                                                                                                                                         | -                                                                                                                    | -                                                                                                                     |  |
|                                                                                                                                                                                                                                                                                                                                                            |                                                                                                                      |                                                                                                                       |  |
| <p>KS Mittelfest<br/>KS Fest</p>                                                                                                                                                                                                                                                                                                                           |                                                                                                                      |                                                                                                                       |  |