

Möbel LETZ

Finden und Wohlfühlen



Typenplan

Vlineos von Voglauer - Badezimmer Alteiche rustiko / Alpengranit schwa

Wichtiger Hinweis für Sie

Etwaige Hinweise des Herstellers in dieser Produktinformation, die sich auf die Gewährleistung beziehen, haben für Sie keinerlei Bindungswirkung und können von Ihnen ignoriert werden. Ihre gesetzlichen Gewährleistungsrechte als Verbraucher uns gegenüber, als Ihrem Verkäufer, werden dadurch in keiner Weise berührt oder eingeschränkt. Sie können sich wegen aller Mängel jederzeit an uns wenden. Darüber hinaus gehende Herstellergarantien bleiben natürlich unberührt. Dieser Artikel wird hergestellt von VOGLAUER Gschwandtner & Zwilling GmbH, Pichl 55, 5441 Abtenau, Österreich, office@voglauer.com

Möbel Letz GmbH
Am Gewerbepark 11
06895 Zahna-Elster

Tel.: 035383 - 6018 50

Fax.: 035383 - 6018 17

VOGLAUER

Ulineos



TYPENLISTE
(gültig ab 1. September 2023)

Für die **BESTELLUNG** bitte folgende Punkte angeben:

MODELL: LN | Vlineos Bad

HOLZART:



SG | Alteiche rustiko schwemmgrau lackiert



EH | Alteiche rustiko lackiert (schwarz gekittet)

STEINAKZENT:

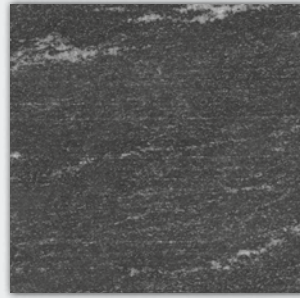

S | Alpengranit - schwarzgrau

BELEUCHTUNG:



Aufpreis:
Lichtfarbe stufenlos mittels
Touch-Sensor einstellbar

AUFSTAZBECKEN:



Aufsatzbecken Acrylstein

UNTERBAUBECKEN:



Unterbaubecken Acrylstein



Unterbaubecken Glas weiß



Unterbaubecken Glas weiß matt

Konstruktiver Aufbau / Belastbarkeiten:

Korpus:	Tischlerplatte echtholz furniert, Massivholz (Streifen-Relief)		
Fronten:	Tischlerplatte echtholz furniert; Massivholz (Streifen-Relief), Kristallspiegel, Alpengranit schwarzgau		
Akzent:	Steinakzent Alpengranit schwarzgrau, Aluprofile schwarz eloxiert (C35)		
Fachböden:	Glasfächer 6 mm, Tischlerplatte echtholz furniert 20 mm		
Spiegelgriffe:	Aluminium Edelstahl effekt eloxiert (EL02)		
Laden:	Gezinkte Massivholzlade (Eiche) mit verdecktem, leichtgängigen Vollauszug		
Waschtische / Becken:	Corian (Acrylstein) 12 mm, Glas Unterseite weiß beschichtet		
Holzoberfläche:	Lösungsmittelfreier Wasserlack mit naturnaher Griffhaptik (SG inklusiv Wasserbeize)		
Belastbarkeiten:	Glasfachböden 6 mm:	max. 5 kg	Schublade bis 80 cm Breite: max. 10 kg
	Hängeelemente:	max. 50 kg	Schublade über 80 cm Breite: max. 25 kg

Beleuchtung (optional)

Alle Beleuchtungssysteme außer Aufbauleuchten werden von VOGLAUER fix in die Möbel eingebaut und verkabelt. Jedes beleuchtete Element hat ein Betriebsgerät bzw. Trafo und Netzkabel. Die Lampen (Leuchtmittel) können in den Leuchten nicht ausgetauscht werden. Schaltung mit Touch Sensor Schalter mit Last-Memory-Funktion

Anschlusskabel: Flachspiegel 2,5 m mit EURO-Winkelstecker, Spiegelschränke 1,5 m mit Schuko-Winkelstecker.

Leistung/Verbrauch: LED-Aufbauleuchten: 20 Watt, LED-Strype (LED-Ketten): 5 Watt/lfm, LED-X-Line 5 Watt/lfm

Lichtfarbe: **von 2700 Kelvin bis 5000 Kelvin Stufenlos einstellbar**

Energieverbrauchskennzeichnung: Für alle VOGLAUER Möbel mit Beleuchtung gilt folgendes: „Dieses Produkt enthält eine Lichtquelle der Energieeffizienzklasse F“. Die Leuchtmittel und die dazugehörigen Betriebsgeräte können nur durch qualifiziertes Personal ausgetauscht werden.

Holzwerkstoffe - Raumklima:

Die VOGLAUER Badmöbel sind für ein normales Badezimmerklima geeignet. Kurzzeitig erhöhte Luftfeuchtigkeit schadet den Möbeln nicht, solange die Feuchtigkeit durch eine ausreichende Be- und Entlüftung (z. B. nach dem Duschen) wieder abgeführt wird. Spritzwasser, Kondensat oder Staunässe müssen daher umgehend mit einem trockenen Tuch beseitigt werden, da längere Einwirkzeiten zu Quellschäden oder Schimmelpilzbildung führen.

Trotz sorgfältigster Verarbeitung ist Holz ein lebender Rohstoff, der auf Veränderungen der Luftfeuchtigkeit reagiert und sich klimatischen Gegebenheiten anpasst. Unterschiedliche Farben, Strukturen, kleine Risse, leichter Verzug oder offene Äste können unvermeidbar die Folge sein. Damit Verzug oder Risse auf ein Minimum reduziert werden, sollten Vollholzmöbel möglichst geringen Temperatur- bzw. Luftfeuchtigkeitsschwankungen ausgesetzt sein. Die Oberfläche ist durch hochwertigen, mehrschichtigen Lackaufbau geschützt. Die Reinigung sollten Sie mit einem leicht feuchten Tuch oder einer weichen, feuchten Bürste in Holzfaserrichtung vornehmen. Verunreinigungen dürfen nicht eintrocknen und müssen sofort entfernt werden.

Waschtische - Corian (Acrylstein):

Acrylstein bestehend aus Acrylharz und zwei Drittel Mineralien welche aus Bauxit (Aluminiumerz) gewonnen werden. Acrylharz – ist ein vollkommen ausgehärteter Werkstoff. Die Herstellung von Acrylharz erfolgt vollkommen ohne Styrole und Weichmacher und findet auch bei medizinischen Knochenimplantaten seine Anwendung. Im Gegensatz zu Marmor oder Keramik, können Waschbecken aus Acrylstein nicht reißen oder abplatzen. Eine der vielen positiven Eigenschaften von Acrylstein ist seine porenlose Oberfläche. Durch diese Eigenschaft saugt Acrylstein keine Flüssigkeiten oder Schmutz auf. Acrylstein ist extrem schmutzabweisend, widerstandsfähig und dadurch sehr leicht zu pflegen.

Wichtige Planungshinweise:

- Klären sie bauwerkbedingte Gegebenheiten, Hemmnisse, Maße und Belastungswerte bei der Bedarfsermittlung damit eine mangelfreie Vertragserfüllung gewährleistet ist.
- Klären Sie elektrische Vorleistungen für Anschluss- und Gerätetechnik (frei hängende Beleuchtungssysteme erfordern Kabelkanallösungen auf oder unter Putz). Der Netzanschluss für die Beleuchtung (Steckdose, Kabelauslass) kann bei den beleuchteten Elementen im gesamten Rückwandbereich erfolgen (Rückwandluft Flächenspiegel ca. 32 mm, Spiegelschränke ca. 23 mm).
- Elektrifizierte Elemente müssen einen Mindestabstand von 60 cm zu Badewanne/Dusche aufweisen. Die Sicherheitsvorschriften und Normen der jeweiligen Länder sind zu beachten
- Alle Schränke mit Drehtüren können anschlageseitig nur mit Wandabstand lt. Skizze montiert werden, da die Türen beim Öffnen konstruktionsbedingt seitlich austragen.
- Alle in der Typenliste angegebene Maße sind theoretische Circamaße und können insbesondere durch Summentoleranzen von den wirklichen Maßen abweichen. Griff- oder sonstige unwesentliche Bauteilüberstände sind in den Gesamtmaßen nicht berücksichtigt.

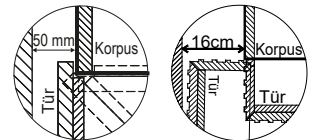





Montage der Möbel



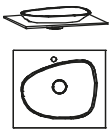
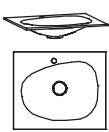
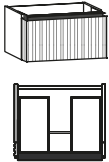
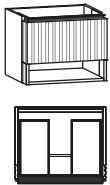
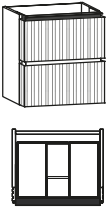
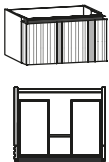
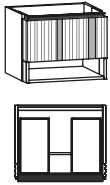
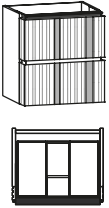

- Alle Korpuselemente müssen an die Wand befestigt werden. VOGLAUER liefert das passende Montagezubehör für festes Mauerwerk mit. Für Leichtbauwände muss der Fachmonteur geeignete Dübel und Schrauben selbst besorgen. VOGLAUER übernimmt für die Montage keine Haftung!
- Türbänder sind vernickelt und 3-dimensional verstellbar. Entscheidend für das genaue Passen der Türen ist jedoch, dass die Möbel exakt vertikal und horizontal ausgerichtet werden. Kleine Wandunebenheiten können mit den Montagebeschlägen ausgeglichen werden. Vorhandene Niveau-Unterschiede durch aufragende Wandbeläge, z. B. Teilverfliesung sind durch geeignete Distanzleisten auszugleichen.
- Die Verklebung zwischen Waschtisch und Unterschrank muss mit einem transparenten, neutralen (lösungsmittelfreien / neutral vernetzenden) Fugendichtstoff auf Silikonbasis vorgenommen werden. Schützen Sie auch alle Anschlussfugen des Waschtisches zu benachbarte Bauteilen mit diesen Fugendichtstoff (Wartungsfuge).



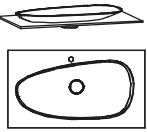
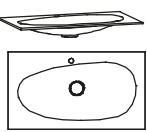
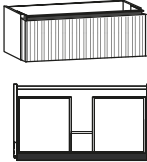
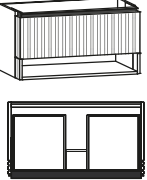
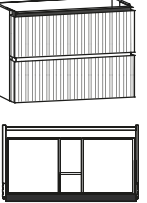
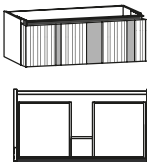
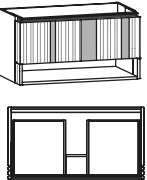
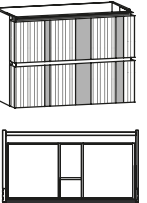

Anm.: Elastische Verfugungen sind aufgrund ihrer stofflichen Eigenschaften als Wartungsfuge anzusehen und gelten daher nicht als Abdichtung. Die Funktion der Wartungsfuge muss in regelmäßigen Abständen überprüft und das Material ggf. erneuert werden, um Folgeschäden zu vermeiden. Sie sind also wartungsbedürftig und haben Belastungsgrenzen. Wartungsfugen sind von der Gewährleistung ausgenommen!



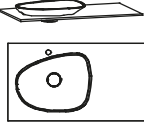
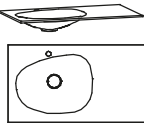
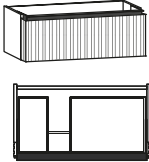
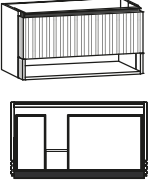
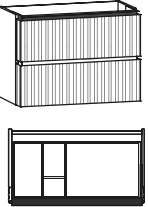
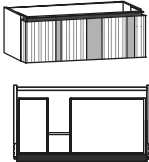
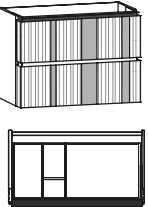

VOGLAUER Möbelgütepasp:



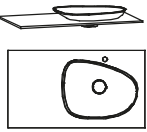
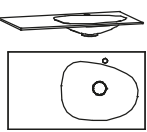
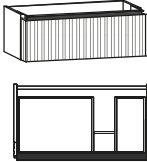
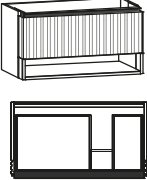
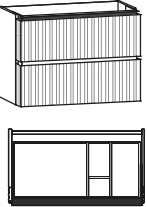
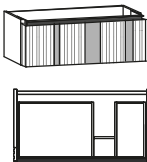
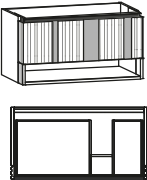
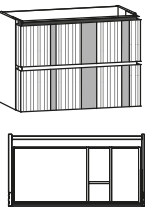

Beim Kauf von VOGLAUER Möbeln wird der VOGLAUER Möbelgütepasp überreicht (Online Download: www.voglauer.com). Eine umfassende Dokumentation, in der die 5-Jahres-Garantie spezifiziert wird und viele wichtige Informationen wie z.B. Gebrauchs- und Pflegeanweisungen enthalten sind.



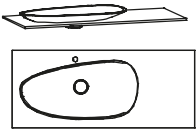
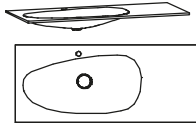
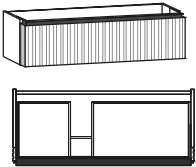
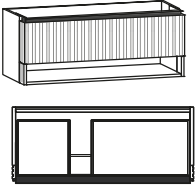
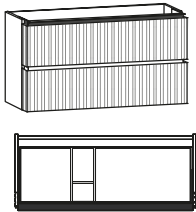
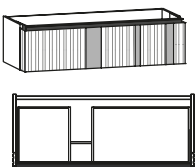
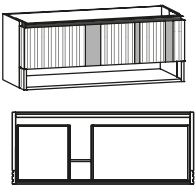
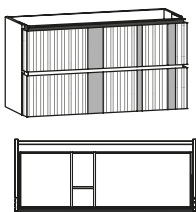

<p>mit 1 Hahnlochbohrung (auf Wunsch ohne Hahnlochbohrung lieferbar)</p>	 <p>B/T/H in cm: 65 / 55 / 12,6</p>	 <p>B/T/H in cm: 65 / 55 / 13</p>		
<p>Beschreibung</p>	<p>Möbelwaschtisch 65, Aufsatzbecken</p>	<p>Möbelwaschtisch 65, Unterbaubecken</p>		
<p>Waschtisch</p>	<p>Acrylstein weiß</p>	<p>Acrylstein weiß</p>	<p>Glas weiß matt</p>	<p>Glas weiß</p>
<p>Artikelnummer</p>	<p>BW65MAK-AW</p>	<p>BW65MUK-AW</p>	<p>BW65MUK-GM</p>	<p>BW65MUK-GW</p>
<p>Aufpr. Ab- und Überlaufgarnitur mit passender Abdeckung (CLOU-System mit Hebelstange für Exzenter)</p>	<p>---</p>	<p>(-U1)</p>		
<p>Permanent Ablaufgarnitur mit passender Abdeckung</p>	<p>(-P1)</p>			
 <p>B/T/H in cm: 64 / 53,7 / 34,8</p>	 <p>B/T/H in cm: 64 / 53,7 / 50,8</p>	 <p>B/T/H in cm: 64 / 53,7 / 68,8</p>		
<p>Beschreibung</p>	<p>Waschtischunterschrank 64/34, 1 Lade</p>	<p>Waschtischunterschrank 64/50, 1 Lade, offenes Fach</p>	<p>Waschtischunterschrank 64/68, 2 Laden</p>	
<p>Artikelnummer</p>	<p>W64M</p>	<p>W64MF</p>	<p>W64MH</p>	
<p>Eiche SG oder EH *</p>	<p>Aufpreis Beleuchtung mit Touch Sensor (-W64U)</p>			
 <p>B/T/H in cm: 64 / 53,7 / 34,8</p>	 <p>B/T/H in cm: 64 / 53,7 / 50,8</p>	 <p>B/T/H in cm: 64 / 53,7 / 68,8</p>		
<p>Beschreibung</p>	<p>Waschtischunterschrank 64/34, 1 Lade, Steinakzent</p>	<p>Waschtischunterschrank 64/50, 1 Lade, offenes Fach, Steinakzent</p>	<p>Waschtischunterschrank 64/68, 2 Laden, Steinakzent</p>	
<p>Artikelnummer</p>	<p>W64MA</p>	<p>W64MFA</p>	<p>W64MHA</p>	
<p>Eiche SG oder EH *</p>	<p>Aufpreis Beleuchtung mit Touch Sensor (-W64U)</p>			
<p>Passende Ladeneinsätze</p>	 <p>B/T/H in cm: 19 / 37,6 / 5,5</p>	 <p>B/T/H in cm: 18,6 / 37 / 7</p>	 <p>B/T/H in cm: 18,6 / 37 / 7</p>	
<p>Beschreibung</p>	<p>Variabler Ladeneinsatz 19/38 cm</p>	<p>Schminkeinsatz 19/38 cm</p>	<p>Schminkschale Holz 19/37 cm</p>	
<p>Artikelnummer</p>	<p>BVL19</p>	<p>BSE19</p>	<p>BSS19</p>	

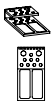

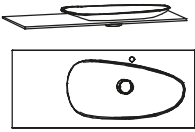
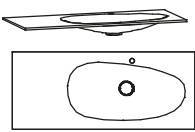
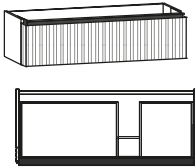
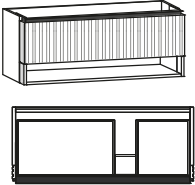
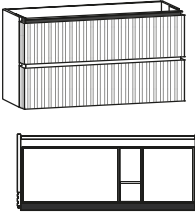
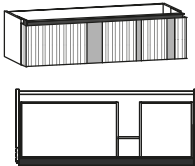
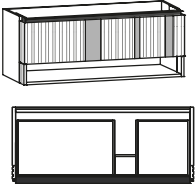
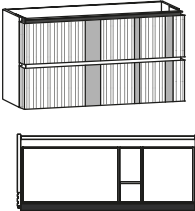

<p>mit 1 Hahnlochbohrung (auf Wunsch ohne Hahnlochbohrung lieferbar)</p>	 <p>B/T/H in cm: 97 / 55 / 12,6</p>	 <p>B/T/H in cm: 97 / 55 / 13</p>		
<p>Beschreibung</p>	<p>Möbelwaschtisch 97, Aufsatzbecken</p>	<p>Möbelwaschtisch 97, Unterbaubecken</p>		
<p>Waschtisch</p>	<p>Acrylstein weiß</p>	<p>Acrylstein weiß</p>	<p>Glas weiß matt</p>	<p>Glas weiß</p>
<p>Artikelnummer</p>	<p>BW97MAK-AW</p>	<p>BW97MUK-AW</p>	<p>BW97MUK-GM</p>	<p>BW97MUK-GW</p>
<p>Aufpr. Ab- und Überlaufgarnitur mit passender Abdeckung (CLOU-System mit Hebelstange für Exzenter)</p>	<p>---</p>	<p>(-U1)</p>		
<p>Permanent Ablaufgarnitur mit passender Abdeckung</p>	<p>(-P1)</p>			
 <p>B/T/H in cm: 96 / 53,7 / 34,8</p>	 <p>B/T/H in cm: 96 / 53,7 / 50,8</p>	 <p>B/T/H in cm: 96 / 53,7 / 68,8</p>		
<p>Beschreibung</p>	<p>Waschtischunterschrank 96/34, 1 Lade</p>	<p>Waschtischunterschrank 96/50, 1 Lade, offenes Fach</p>	<p>Waschtischunterschrank 96/68, 2 Laden</p>	
<p>Artikelnummer</p>	<p>W96M</p>	<p>W96MF</p>	<p>W96MH</p>	
<p>Eiche SG oder EH *</p>				
<p>Aufpreis Beleuchtung mit Touch Sensor</p>	<p>(-W96U)</p>			
 <p>B/T/H in cm: 96 / 53,7 / 34,8</p>	 <p>B/T/H in cm: 96 / 53,7 / 50,8</p>	 <p>B/T/H in cm: 96 / 53,7 / 68,8</p>		
<p>Beschreibung</p>	<p>Waschtischunterschrank 96/34, 1 Lade, Steinakzent</p>	<p>Waschtischunterschrank 96/50, 1 Lade, offenes Fach, Steinakzent</p>	<p>Waschtischunterschrank 96/68, 2 Laden, Steinakzent</p>	
<p>Artikelnummer</p>	<p>W96MA</p>	<p>W96MFA</p>	<p>W96MHA</p>	
<p>Eiche SG oder EH *</p>				
<p>Aufpreis Beleuchtung mit Touch Sensor</p>	<p>(-W96U)</p>			
<p>Passende Ladeneinsätze</p>	 <p>B/T/H in cm: 35 / 37,6 / 5,5</p>	 <p>B/T/H in cm: 18,6 / 37 / 7</p>	 <p>B/T/H in cm: 18,6 / 37 / 7</p>	
<p>Beschreibung</p>	<p>Variabler Ladeneinsatz 35/38 cm</p>	<p>Schminkeinsatz 19/38 cm</p>	<p>Schminkschale Holz 19/37 cm</p>	
<p>Artikelnummer</p>	<p>BVL35</p>	<p>BSE19</p>	<p>BSS19</p>	



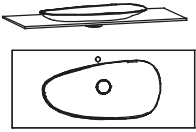
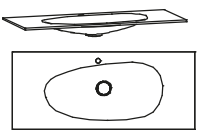
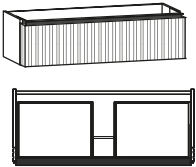
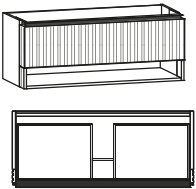
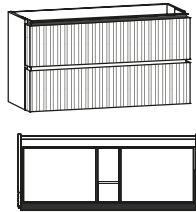
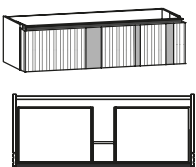
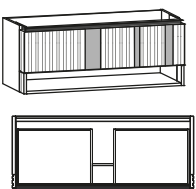
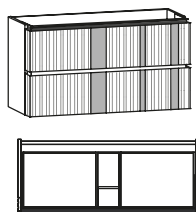

<p>mit 1 Hahnlochbohrung (auf Wunsch ohne Hahnlochbohrung lieferbar)</p>	 <p>B/T/H in cm: 97 / 55 / 12,6</p>	 <p>B/T/H in cm: 97 / 55 / 13</p>		
<p>Beschreibung</p>	<p>Möbelwaschtisch 97, Aufsatzbecken seitlich, Ausführung links</p>	<p>Möbelwaschtisch 97, Unterbaubecken seitlich, Ausführung links</p>		
<p>Waschtisch</p>	<p>Acrylstein weiß</p>	<p>Acrylstein weiß</p>	<p>Glas weiß matt</p>	<p>Glas weiß</p>
<p>Artikelnummer</p>	<p>BW97EAK-AW-L</p>	<p>BW97EUK-AW-L</p>	<p>BW97EUK-GM-L</p>	<p>BW97EUK-GW-L</p>
<p>Aufpr. Ab- und Überlaufgarnitur mit passender Abdeckung (CLOU-System mit Hebelstange für Exzenter)</p>	<p>---</p>	<p>(-U1)</p>		
<p>Permanent Ablaufgarnitur mit passender Abdeckung</p>	<p>(-P1)</p>			
 <p>B/T/H in cm: 96 / 53,7 / 34,8</p>	 <p>B/T/H in cm: 96 / 53,7 / 50,8</p>	 <p>B/T/H in cm: 96 / 53,7 / 68,8</p>		
<p>Beschreibung</p>	<p>Waschtischunterschrank 96/34, 1 Lade, Ausführung links</p>	<p>Waschtischunterschrank 96/50, 1 Lade, offenes Fach, Ausführung links</p>	<p>Waschtischunterschrank 96/68, 2 Laden, Ausführung links</p>	
<p>Artikelnummer</p>	<p>W96E-L</p>	<p>W96EF-L</p>	<p>W96EH-L</p>	
<p>Eiche SG oder EH *</p>	<p>Aufpreis Beleuchtung mit Touch Sensor (-W96U)</p>			
 <p>B/T/H in cm: 96 / 53,7 / 34,8</p>	 <p>B/T/H in cm: 96 / 53,7 / 50,8</p>	 <p>B/T/H in cm: 96 / 53,7 / 68,8</p>		
<p>Beschreibung</p>	<p>Waschtischunterschrank 96/34, 1 Lade, Steinakzent, Ausführung links</p>	<p>Waschtischunterschrank 96/50, 1 Lade, offenes Fach, Steinakzent, Ausführung links</p>	<p>Waschtischunterschrank 96/68, 2 Laden, Steinakzent, Ausführung links</p>	
<p>Artikelnummer</p>	<p>W96EA-L</p>	<p>W96EFA-L</p>	<p>W96EHA-L</p>	
<p>Eiche SG oder EH *</p>	<p>Aufpreis Beleuchtung mit Touch Sensor (-W96U)</p>			
<p>Passende Ladeneinsätze</p>  <p>B/T/H in cm: 19 / 37,6 / 5,5</p>	 <p>B/T/H in cm: 51 / 37,6 / 5,5</p>	 <p>B/T/H in cm: 18,6 / 37 / 7</p>	 <p>B/T/H in cm: 18,6 / 37 / 7</p>	
<p>Beschreibung</p>	<p>Variabler Ladeneinsatz 19/38 cm</p>	<p>Variabler Ladeneinsatz 51/38 cm</p>	<p>Schminkeinsatz 19/38 cm</p>	<p>Schminkschale Holz 19/37 cm</p>
<p>Artikelnummer</p>	<p>BVL19</p>	<p>BVL51</p>	<p>BSE19</p>	<p>BSS19</p>

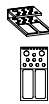

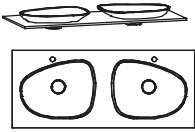
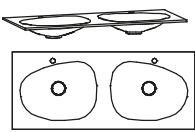
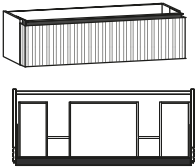
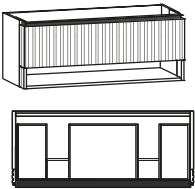
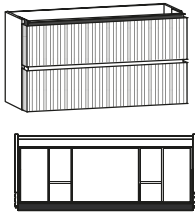
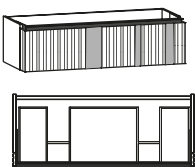
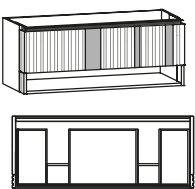
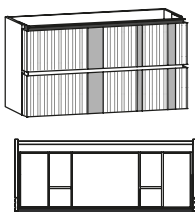

<p>mit 1 Hahnlochbohrung (auf Wunsch ohne Hahnlochbohrung lieferbar)</p>	 <p>B/T/H in cm: 97 / 55 / 12,6</p>	 <p>B/T/H in cm: 97 / 55 / 13</p>		
<p>Beschreibung</p>	<p>Möbelwaschtisch 97, Aufsatzbecken seitlich, Ausführung rechts</p>	<p>Möbelwaschtisch 97, Unterbaubecken seitlich, Ausführung rechts</p>		
<p>Waschtisch</p>	<p>Acrylstein weiß</p>	<p>Acrylstein weiß</p>	<p>Glas weiß matt</p>	<p>Glas weiß</p>
<p>Artikelnummer</p>	<p>BW97EAK-AW-R</p>	<p>BW97EUK-AW-R</p>	<p>BW97EUK-GM-R</p>	<p>BW97EUK-GW-R</p>
<p>Aufpr. Ab- und Überlaufgarnitur mit passender Abdeckung (CLOU-System mit Hebelstange für Exzenter)</p>	<p>---</p>	<p>(-U1)</p>		
<p>Permanent Ablaufgarnitur mit passender Abdeckung</p>	<p>(-P1)</p>			
 <p>B/T/H in cm: 96 / 53,7 / 34,8</p>	 <p>B/T/H in cm: 96 / 53,7 / 50,8</p>	 <p>B/T/H in cm: 96 / 53,7 / 68,8</p>		
<p>Beschreibung</p>	<p>Waschtischunterschrank 96/34, 1 Lade, Ausführung rechts</p>	<p>Waschtischunterschrank 96/50, 1 Lade, offenes Fach, Ausführung rechts</p>	<p>Waschtischunterschrank 96/68, 2 Lade, Ausführung rechts</p>	
<p>Artikelnummer</p>	<p>W96E-R</p>	<p>W96EF-R</p>	<p>W96EH-R</p>	
<p>Eiche SG oder EH *</p>	<p>Aufpreis Beleuchtung mit Touch Sensor (-W96U)</p>			
 <p>B/T/H in cm: 96 / 53,7 / 34,8</p>	 <p>B/T/H in cm: 96 / 53,7 / 50,8</p>	 <p>B/T/H in cm: 96 / 53,7 / 68,8</p>		
<p>Beschreibung</p>	<p>Waschtischunterschrank 96/34, 1 Lade, Steinakzent, Ausführung rechts</p>	<p>Waschtischunterschrank 96/50, 1 Lade, offenes Fach, Steinakzent, Ausführung rechts</p>	<p>Waschtischunterschrank 96/68, 2 Lade, Steinakzent, Ausführung rechts</p>	
<p>Artikelnummer</p>	<p>W96EA-R</p>	<p>W96EFA-R</p>	<p>W96EHA-R</p>	
<p>Eiche SG oder EH *</p>	<p>Aufpreis Beleuchtung mit Touch Sensor (-W96U)</p>			
<p>Passende Ladeneinsätze</p>	 <p>B/T/H in cm: 19 / 37,6 / 5,5</p>	 <p>B/T/H in cm: 51 / 37,6 / 5,5</p>	 <p>B/T/H in cm: 18,6 / 37 / 7</p>	 <p>B/T/H in cm: 18,6 / 37 / 7</p>
<p>Beschreibung</p>	<p>Variabler Ladeneinsatz 19/38 cm</p>	<p>Variabler Ladeneinsatz 51/38 cm</p>	<p>Schminkeinsatz 19/38 cm</p>	<p>Schminkschale Holz 19/37 cm</p>
<p>Artikelnummer</p>	<p>BVL19</p>	<p>BVL51</p>	<p>BSE19</p>	<p>BSS19</p>



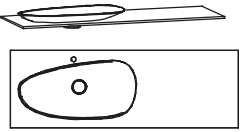
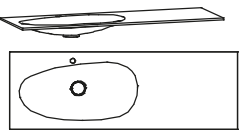
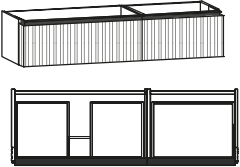
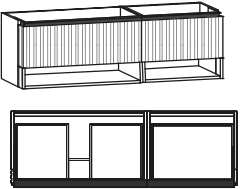
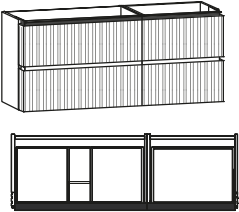
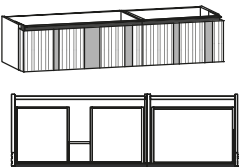
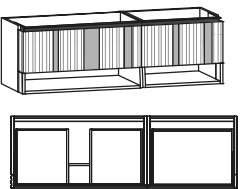
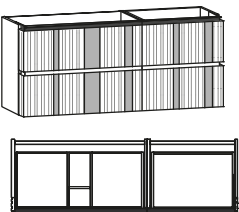

<p>mit 1 Hahnlochbohrung (auf Wunsch ohne Hahnlochbohrung lieferbar)</p>	 <p>B/T/H in cm: 129 / 55 / 12,6</p>	 <p>B/T/H in cm: 129 / 55 / 13</p>		
<p>Beschreibung</p>	<p>Möbelwaschtisch 129, Aufsatzbecken seitlich, Ausführung links</p>	<p>Möbelwaschtisch 129, Unterbaubecken seitlich, Ausführung links</p>		
<p>Waschtisch</p>	<p>Acrylstein weiß</p>	<p>Acrylstein weiß</p>	<p>Glas weiß matt</p>	<p>Glas weiß</p>
<p>Artikelnummer</p>	<p>BW12EAK-AW-L</p>	<p>BW12EUK-AW-L</p>	<p>BW12EUK-GM-L</p>	<p>BW12EUK-GW-L</p>
<p>Aufpr. Ab- und Überlaufgarnitur mit passender Abdeckung (CLOU-System mit Hebelstange für Exzenter)</p>	<p>---</p>	<p>(-U1)</p>		
<p>Permanent Ablaufgarnitur mit passender Abdeckung</p>	<p>(-P1)</p>			
 <p>B/T/H in cm: 128 / 53,7 / 34,8</p>	 <p>B/T/H in cm: 128 / 53,7 / 50,8</p>	 <p>B/T/H in cm: 128 / 53,7 / 68,8</p>		
<p>Beschreibung</p>	<p>Waschtischunterschrank 128/34, 1 Lade, Ausführung links</p>	<p>Waschtischunterschrank 128/50, 1 Lade, offenes Fach, Ausführung links</p>	<p>Waschtischunterschrank 128/68, 2 Laden, Ausführung links</p>	
<p>Artikelnummer</p>	<p>W12E-L</p>	<p>W12EF-L</p>	<p>W12EH-L</p>	
<p>Eiche SG oder EH *</p>				
<p>Aufpreis Beleuchtung mit Touch Sensor</p>	<p>(-W12U)</p>			
 <p>B/T/H in cm: 128 / 53,7 / 34,8</p>	 <p>B/T/H in cm: 128 / 53,7 / 50,8</p>	 <p>B/T/H in cm: 128 / 53,7 / 68,8</p>		
<p>Beschreibung</p>	<p>Waschtischunterschrank 128/34, 1 Lade, Steinakzent, Ausführung links</p>	<p>Waschtischunterschrank 128/50, 1 Lade, offenes Fach, Steinakzent, Ausführung links</p>	<p>Waschtischunterschrank 128/68, 2 Laden, Steinakzent, Ausführung links</p>	
<p>Artikelnummer</p>	<p>W12EA-L</p>	<p>W12EFA-L</p>	<p>W12EHA-L</p>	
<p>Eiche SG oder EH *</p>				
<p>Aufpreis Beleuchtung mit Touch Sensor</p>	<p>(-W12U)</p>			
<p>Passende Ladeneinsätze</p>	 <p>B/T/H in cm: 35 / 37,6 / 5,5</p>	 <p>B/T/H in cm: 18,6 / 37 / 7</p>	 <p>B/T/H in cm: 18,6 / 37 / 7</p>	
<p>Beschreibung</p>	<p>Variabler Ladeneinsatz 35/38 cm</p>	<p>Schminkeinsatz 19/38 cm</p>	<p>Schminkschale Holz 19/37 cm</p>	
<p>Artikelnummer</p>	<p>BVL35</p>	<p>BSE19</p>	<p>BSS19</p>	





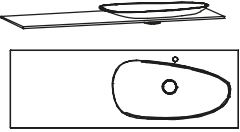
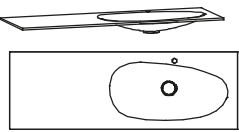
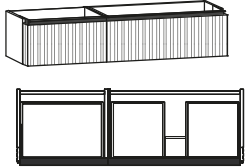
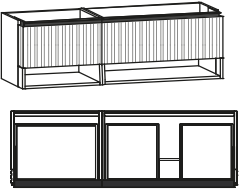
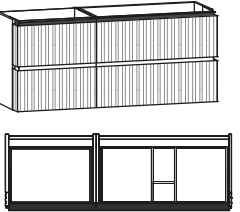
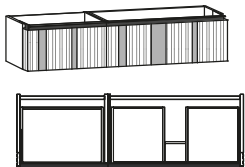
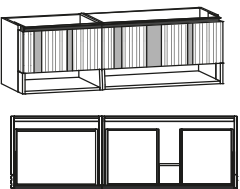
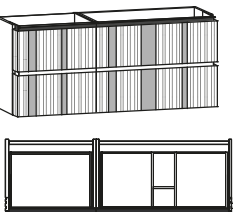

<p>mit 1 Hahnlochbohrung (auf Wunsch ohne Hahnlochbohrung lieferbar)</p>	 <p>B/T/H in cm: 129 / 55 / 12,6</p>	 <p>B/T/H in cm: 129 / 55 / 13</p>		
<p>Beschreibung</p>	<p>Möbelwaschtisch 129, Aufsatzbecken seitlich, Ausführung rechts</p>	<p>Möbelwaschtisch 129, Unterbaubecken seitlich, Ausführung rechts</p>		
<p>Waschtisch</p>	<p>Acrylstein weiß</p>	<p>Acrylstein weiß</p>	<p>Glas weiß matt</p>	<p>Glas weiß</p>
<p>Artikelnummer</p>	<p>BW12EAK-AW-R</p>	<p>BW12EUK-AW-R</p>	<p>BW12EUK-GM-R</p>	<p>BW12EUK-GW-R</p>
<p>Aufpr. Ab- und Überlaufgarnitur mit passender Abdeckung (CLOU-System mit Hebelstange für Exzenter)</p>	<p>---</p>	<p>(-U1)</p>		
<p>Permanent Ablaufgarnitur mit passender Abdeckung</p>	<p>(-P1)</p>			
 <p>B/T/H in cm: 128 / 53,7 / 34,8</p>	 <p>B/T/H in cm: 128 / 53,7 / 50,8</p>	 <p>B/T/H in cm: 128 / 53,7 / 68,8</p>		
<p>Beschreibung</p>	<p>Waschtischunterschrank 128/34, 1 Lade, Ausführung rechts</p>	<p>Waschtischunterschrank 128/50, 1 Lade, offenes Fach, Ausführung rechts</p>	<p>Waschtischunterschrank 128/68, 2 Lade, Ausführung rechts</p>	
<p>Artikelnummer</p>	<p>W12E-R</p>	<p>W12EF-R</p>	<p>W12EH-R</p>	
<p>Eiche SG oder EH *</p>	<p>Aufpreis Beleuchtung mit Touch Sensor</p>			
<p>(-W12U)</p>				
 <p>B/T/H in cm: 128 / 53,7 / 34,8</p>	 <p>B/T/H in cm: 128 / 53,7 / 50,8</p>	 <p>B/T/H in cm: 128 / 53,7 / 68,8</p>		
<p>Beschreibung</p>	<p>Waschtischunterschrank 128/34, 1 Lade, Steinakzent, Ausführung rechts</p>	<p>Waschtischunterschrank 128/50, 1 Lade, offenes Fach, Steinakzent, Ausführung rechts</p>	<p>Waschtischunterschrank 128/68, 2 Lade, Steinakzent, Ausführung rechts</p>	
<p>Artikelnummer</p>	<p>W12EA-R</p>	<p>W12EFA-R</p>	<p>W12EHA-R</p>	
<p>Eiche SG oder EH *</p>	<p>Aufpreis Beleuchtung mit Touch Sensor</p>			
<p>(-W12U)</p>				
<p>Passende Ladeneinsätze</p>	 <p>B/T/H in cm: 35 / 37,6 / 5,5</p>	 <p>B/T/H in cm: 18,6 / 37 / 7</p>	 <p>B/T/H in cm: 18,6 / 37 / 7</p>	
<p>Beschreibung</p>	<p>Variabler Ladeneinsatz 35/38 cm</p>	<p>Schminkeinsatz 19/38 cm</p>	<p>Schminkschale Holz 19/37 cm</p>	
<p>Artikelnummer</p>	<p>BVL35</p>	<p>BSE19</p>	<p>BSS19</p>	



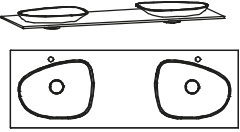
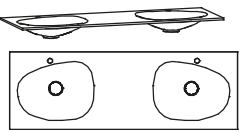
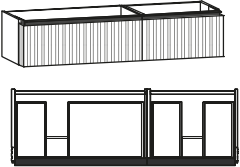
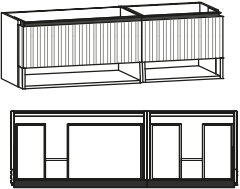
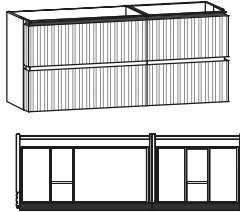
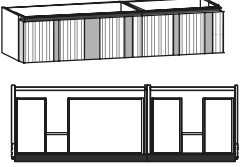

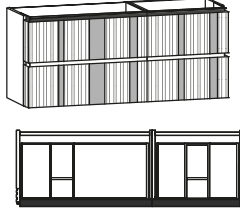









<p>mit 1 Hahnlochbohrung (auf Wunsch ohne Hahnlochbohrung lieferbar)</p>	 <p>B/T/H in cm: 129 / 55 / 12,6</p>	 <p>B/T/H in cm: 129 / 55 / 13</p>			
<p>Beschreibung</p>	<p>Möbelwaschtisch 129, Aufsatzbecken</p>		<p>Möbelwaschtisch 129, Unterbaubecken</p>		
<p>Waschtisch</p>	<p>Acrylstein weiß</p>		<p>Acrylstein weiß</p>	<p>Glas weiß matt</p>	<p>Glas weiß</p>
<p>Artikelnummer</p>	<p>BW12MAK-AW</p>		<p>BW12MUK-AW</p>	<p>BW12MUK-GM</p>	<p>BW12MUK-GW</p>
<p>Aufpr. Ab- und Überlaufgarnitur mit passender Abdeckung (CLOU-System mit Hebelstange für Exzenter)</p>	<p>---</p>		<p>(-U1)</p>		
<p>Permanent Ablaufgarnitur mit passender Abdeckung</p>	<p>(-P1)</p>				
 <p>B/T/H in cm: 128 / 53,7 / 34,8</p>	 <p>B/T/H in cm: 128 / 53,7 / 50,8</p>	 <p>B/T/H in cm: 128 / 53,7 / 68,8</p>			
<p>Beschreibung</p>	<p>Waschtischunterschrank 128/34, 1 Lade</p>	<p>Waschtischunterschrank 128/50, 1 Lade, offenes Fach</p>	<p>Waschtischunterschrank 128/68, 2 Laden</p>		
<p>Artikelnummer</p>	<p>W12M</p>	<p>W12MF</p>	<p>W12MH</p>		
<p>Eiche SG oder EH *</p>					
<p>Aufpreis Beleuchtung mit Touch Sensor</p>	<p>(-W12U)</p>				
 <p>B/T/H in cm: 128 / 53,7 / 34,8</p>	 <p>B/T/H in cm: 128 / 53,7 / 50,8</p>	 <p>B/T/H in cm: 128 / 53,7 / 68,8</p>			
<p>Beschreibung</p>	<p>Waschtischunterschrank 128/34, 1 Lade, Steinakzent</p>	<p>Waschtischunterschrank 128/50, 1 Lade, offenes Fach, Steinakzent</p>	<p>Waschtischunterschrank 128/68, 2 Laden, Steinakzent</p>		
<p>Artikelnummer</p>	<p>W12MA</p>	<p>W12MFA</p>	<p>W12MHA</p>		
<p>Eiche SG oder EH *</p>					
<p>Aufpreis Beleuchtung mit Touch Sensor</p>	<p>(-W12U)</p>				
<p>Passende Ladeneinsätze</p>	 <p>B/T/H in cm: 51 / 37,6 / 5,5</p>	 <p>B/T/H in cm: 18,6 / 37 / 7</p>	 <p>B/T/H in cm: 18,6 / 37 / 7</p>		
<p>Beschreibung</p>	<p>Variabler Ladeneinsatz 51/38 cm</p>	<p>Schminkeinsatz 19/38 cm</p>	<p>Schminkschale Holz 19/37 cm</p>		
<p>Artikelnummer</p>	<p>BVL51</p>	<p>BSE19</p>	<p>BSS19</p>		

<p>mit 2 Hahnlochbohrungen (auf Wunsch ohne Hahnlochbohrungen lieferbar)</p>	 <p>B/T/H in cm: 129 / 55 / 12,6</p>	 <p>B/T/H in cm: 129 / 55 / 13</p>		
<p>Beschreibung</p>	<p>Doppel-Möbelwaschtisch 129, Aufsatzbecken</p>	<p>Doppel-Möbelwaschtisch 129, Unterbaubecken</p>		
<p>Waschtisch</p>	<p>Acrylstein weiß</p>	<p>Acrylstein weiß</p>	<p>Glas weiß matt</p>	<p>Glas weiß</p>
<p>Artikelnummer</p>	<p>BW12DAK-AW</p>	<p>BW12DUK-AW</p>	<p>BW12DUK-GM</p>	<p>BW12DUK-GW</p>
<p>Aufpr. 2x Ab- und Überlaufgarnitur mit passender Abdeckung (CLOU-System mit Hebelstange für Exzenter)</p>	<p>---</p>	<p>(-U2)</p>		
<p>2x Permanent Ablaufgarnitur mit passender Abdeckung</p>	<p>(-P2)</p>			
 <p>B/T/H in cm: 128 / 53,7 / 34,8</p>	 <p>B/T/H in cm: 128 / 53,7 / 50,8</p>	 <p>B/T/H in cm: 128 / 53,7 / 68,8</p>		
<p>Beschreibung</p>	<p>Doppelwaschtischunterschrank 128/34, 1 Lade</p>	<p>Doppelwaschtischunterschrank 128/50, 1 Lade, offenes Fach</p>	<p>Doppelwaschtischunterschrank 128/68, 2 Laden</p>	
<p>Artikelnummer</p>	<p>W12D</p>	<p>W12DF</p>	<p>W12DH</p>	
<p>Eiche SG oder EH *</p>				
<p>Aufpreis Beleuchtung mit Touch Sensor</p>	<p>(-W12U)</p>			
 <p>B/T/H in cm: 128 / 53,7 / 34,8</p>	 <p>B/T/H in cm: 128 / 53,7 / 50,8</p>	 <p>B/T/H in cm: 128 / 53,7 / 68,8</p>		
<p>Beschreibung</p>	<p>Doppelwaschtischunterschrank 128/34, 1 Lade, Steinakzent</p>	<p>Doppelwaschtischunterschrank 128/50, 1 Lade, offenes Fach, Steinakzent</p>	<p>Doppelwaschtischunterschrank 128/68, 2 Laden, Steinakzent</p>	
<p>Artikelnummer</p>	<p>W12DA</p>	<p>W12DFA</p>	<p>W12DHA</p>	
<p>Eiche SG oder EH *</p>				
<p>Aufpreis Beleuchtung mit Touch Sensor</p>	<p>(-W12U)</p>			
<p>Passende Ladeneinsätze</p>	 <p>B/T/H in cm: 19 / 37,6 / 5,5</p>	 <p>B/T/H in cm: 18,6 / 37 / 7</p>	 <p>B/T/H in cm: 18,6 / 37 / 7</p>	
<p>Beschreibung</p>	<p>Variabler Ladeneinsatz 19/38 cm</p>	<p>Schminkeinsatz 19/38 cm</p>	<p>Schminkschale Holz 19/37 cm</p>	
<p>Artikelnummer</p>	<p>BVL19</p>	<p>BSE19</p>	<p>BSS19</p>	

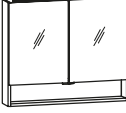
<p>mit 1 Hahnlochbohrung (auf Wunsch ohne Hahnlochbohrung lieferbar)</p>	 <p>B/T/H in cm: 161 / 55 / 12,6</p>	 <p>B/T/H in cm: 161 / 55 / 13</p>		
<p>Beschreibung</p>	<p>Möbelwaschtisch 161, Aufsatzbecken seitlich, Ausführung links</p>	<p>Möbelwaschtisch 1610, Unterbaubecken seitlich, Ausführung links</p>		
<p>Waschtisch</p>	<p>Acrylstein weiß</p>	<p>Acrylstein weiß</p>	<p>Glas weiß matt</p>	<p>Glas weiß</p>
<p>Artikelnummer</p>	<p>BW16EAK-AW-L</p>	<p>BW16EUK-AW-L</p>	<p>BW16EUK-GM-L</p>	<p>BW16EUK-GW-L</p>
<p>Aufpr. Ab- und Überlaufgarnitur mit passender Abdeckung (CLOU-System mit Hebelstange für Exzenter)</p>	<p>---</p>	<p>(-U1)</p>		
<p>Permanent Ablaufgarnitur mit passender Abdeckung</p>	<p>(-P1)</p>			
 <p>B/T/H in cm: 160 / 53,7 / 34,8</p>	 <p>B/T/H in cm: 160 / 53,7 / 50,8</p>	 <p>B/T/H in cm: 160 / 53,7 / 68,8</p>		
<p>Beschreibung</p>	<p>Waschtischunterschrank 160/34, 2 Laden, Ausführung links</p>	<p>Waschtischunterschrank 160/50, 2 Laden, offenes Fach, Ausführung links</p>	<p>Waschtischunterschrank 160/68, 4 Laden, Ausführung links</p>	
<p>Artikelnummer</p>	<p>W16E-L</p>	<p>W16EF-L</p>	<p>W16EH-L</p>	
<p>Eiche SG oder EH *</p>	<p>Aufpreis Beleuchtung mit Touch Sensor</p>			
<p></p>	<p>(-W16U)</p>			
 <p>B/T/H in cm: 160 / 53,7 / 34,8</p>	 <p>B/T/H in cm: 160 / 53,7 / 50,8</p>	 <p>B/T/H in cm: 160 / 53,7 / 68,8</p>		
<p>Beschreibung</p>	<p>Waschtischunterschrank 160/34, 2 Laden, Steinakzent, Ausführung links</p>	<p>Waschtischunterschrank 160/50, 2 Laden, offenes Fach, Steinakzent, Ausführung links</p>	<p>Waschtischunterschrank 160/68, 4 Laden, Steinakzent, Ausführung links</p>	
<p>Artikelnummer</p>	<p>W16EA-L</p>	<p>W16EFA-L</p>	<p>W16EHA-L</p>	
<p>Eiche SG oder EH *</p>	<p>Aufpreis Beleuchtung mit Touch Sensor</p>			
<p></p>	<p>(-W16U)</p>			
<p>Passende Ladeneinsätze</p>	 <p>B/T/H in cm: 35 / 37,6 / 5,5</p>	 <p>B/T/H in cm: 18,6 / 37 / 7</p>	 <p>B/T/H in cm: 18,6 / 37 / 7</p>	
<p>Beschreibung</p>	<p>Variabler Ladeneinsatz 35/38 cm</p>	<p>Schminkeinsatz 19/38 cm</p>	<p>Schminkschale Holz 19/37 cm</p>	
<p>Artikelnummer</p>	<p>BVL35</p>	<p>BSE19</p>	<p>BSS19</p>	

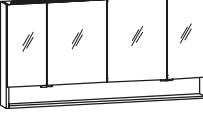

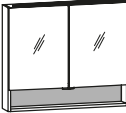
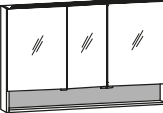
<p>mit 1 Hahnlochbohrung (auf Wunsch ohne Hahnlochbohrung lieferbar)</p>	 <p>B/T/H in cm: 161 / 55 / 12,6</p>	 <p>B/T/H in cm: 161 / 55 / 13</p>		
<p>Beschreibung</p>	<p>Möbelwaschtisch 161, Aufsatzbecken seitlich, Ausführung rechts</p>	<p>Möbelwaschtisch 1610, Unterbaubecken seitlich, Ausführung rechts</p>		
<p>Waschtisch</p>	<p>Acrylstein weiß</p>	<p>Acrylstein weiß</p>	<p>Glas weiß matt</p>	<p>Glas weiß</p>
<p>Artikelnummer</p>	<p>BW16EAK-AW-R</p>	<p>BW16EUK-AW-R</p>	<p>BW16EUK-GM-R</p>	<p>BW16EUK-GW-R</p>
<p>Aufpr. Ab- und Überlaufgarnitur mit passender Abdeckung (CLOU-System mit Hebelstange für Exzenter)</p>	<p>---</p>	<p>(-U1)</p>		
<p>Permanent Ablaufgarnitur mit passender Abdeckung</p>	<p>(-P1)</p>			
 <p>B/T/H in cm: 160 / 53,7 / 34,8</p>	 <p>B/T/H in cm: 160 / 53,7 / 50,8</p>	 <p>B/T/H in cm: 160 / 53,7 / 68,8</p>		
<p>Beschreibung</p>	<p>Waschtischunterschrank 160/34, 2 Laden, Ausführung rechts</p>	<p>Waschtischunterschrank 160/50, 2 Laden, offenes Fach, Ausführung rechts</p>	<p>Waschtischunterschrank 160/68, 4 Laden, Ausführung rechts</p>	
<p>Artikelnummer</p>	<p>W16E-R</p>	<p>W16EF-R</p>	<p>W16EH-R</p>	
<p>Eiche SG oder EH *</p>	<p>Aufpreis Beleuchtung mit Touch Sensor (-W16U)</p>			
 <p>B/T/H in cm: 160 / 53,7 / 34,8</p>	 <p>B/T/H in cm: 160 / 53,7 / 50,8</p>	 <p>B/T/H in cm: 160 / 53,7 / 68,8</p>		
<p>Beschreibung</p>	<p>Waschtischunterschrank 160/34, 2 Laden, Steinakzent, Ausführung rechts</p>	<p>Waschtischunterschrank 160/50, 2 Laden, offenes Fach, Steinakzent, Ausführung rechts</p>	<p>Waschtischunterschrank 160/68, 4 Laden, Steinakzent, Ausführung rechts</p>	
<p>Artikelnummer</p>	<p>W16EA-R</p>	<p>W16EFA-R</p>	<p>W16EHA-R</p>	
<p>Eiche SG oder EH *</p>	<p>Aufpreis Beleuchtung mit Touch Sensor (-W16U)</p>			
<p>Passende Ladeneinsätze</p>  <p>B/T/H in cm: 35 / 37,6 / 5,5</p>	 <p>B/T/H in cm: 18,6 / 37 / 7</p>	 <p>B/T/H in cm: 18,6 / 37 / 7</p>		
<p>Beschreibung</p>	<p>Variabler Ladeneinsatz 35/38 cm</p>	<p>Schminkeinsatz 19/38 cm</p>	<p>Schminkschale Holz 19/37 cm</p>	
<p>Artikelnummer</p>	<p>BVL35</p>	<p>BSE19</p>	<p>BSS19</p>	

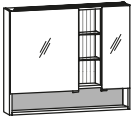
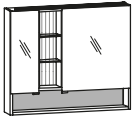
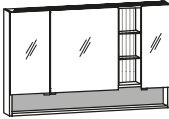
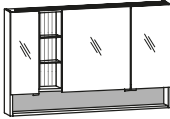

<p>mit 2 Hahnlochbohrungen (auf Wunsch ohne Hahnlochbohrungen lieferbar)</p>	 <p>B/T/H in cm: 161 / 55 / 12,6</p>	 <p>B/T/H in cm: 161 / 55 / 13</p>			
<p>Beschreibung</p>	<p>Doppel-Möbelwaschtisch 161, Aufsatzbecken</p>		<p>Doppel-Möbelwaschtisch 161, Unterbaubecken</p>		
<p>Waschtisch</p>	<p>Acrylstein weiß</p>		<p>Acrylstein weiß</p>	<p>Glas weiß matt</p>	<p>Glas weiß</p>
<p>Artikelnummer</p>	<p>BW16DAK-AW</p>		<p>BW16DUK-AW</p>	<p>BW16DUK-GM</p>	<p>BW16DUK-GW</p>
<p>Aufpr. 2x Ab- und Überlaufgarnitur mit passender Abdeckung (CLOU-System mit Hebelstange für Exzenter)</p>	<p>---</p>		<p>(-U2)</p>		
<p>2x Permanent Ablaufgarnitur mit passender Abdeckung</p>	<p>(-P2)</p>				
 <p>B/T/H in cm: 160 / 53,7 / 34,8</p>	 <p>B/T/H in cm: 160 / 53,7 / 50,8</p>	 <p>B/T/H in cm: 160 / 53,7 / 68,8</p>			
<p>Beschreibung</p>	<p>Doppelwaschtischunterschrank 160/34, 2 Laden</p>	<p>Doppelwaschtischunterschrank 160/50, 2 Laden, offenes Fach</p>	<p>Doppelwaschtischunterschrank 160/68, 4 Laden</p>		
<p>Artikelnummer</p>	<p>W16D</p>	<p>W16DF</p>	<p>W16DH</p>		
<p>Eiche SG oder EH *</p>	<p>Aufpreis Beleuchtung mit Touch Sensor (-W16U)</p>				
 <p>B/T/H in cm: 160 / 53,7 / 34,8</p>	 <p>B/T/H in cm: 160 / 53,7 / 50,8</p>	 <p>B/T/H in cm: 160 / 53,7 / 68,8</p>			
<p>Beschreibung</p>	<p>Doppelwaschtischunterschrank 160/34, 2 Laden, Steinakzent</p>	<p>Doppelwaschtischunterschrank 160/50, 2 Laden, offenes Fach, Steinakzent</p>	<p>Doppelwaschtischunterschrank 160/68, 4 Laden, Steinakzent</p>		
<p>Artikelnummer</p>	<p>W16DA</p>	<p>W16DFA</p>	<p>W16DHA</p>		
<p>Eiche SG oder EH *</p>	<p>Aufpreis Beleuchtung mit Touch Sensor (-W16U)</p>				
<p>Passende Ladeneinsätze</p>	 <p>B/T/H in cm: 19 / 37,6 / 5,5</p>	 <p>B/T/H in cm: 51 / 37,6 / 5,5</p>	 <p>B/T/H in cm: 18,6 / 37 / 7</p>	 <p>B/T/H in cm: 18,6 / 37 / 7</p>	
<p>Beschreibung</p>	<p>Variabler Ladeneinsatz 19/38 cm</p>	<p>Variabler Ladeneinsatz 51/38 cm</p>	<p>Schminkeinsatz 19/38 cm</p>	<p>Schminkschale Holz 19/37 cm</p>	
<p>Artikelnummer</p>	<p>BVL19</p>	<p>BVL51</p>	<p>BSE19</p>	<p>BSS19</p>	

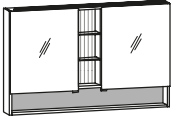
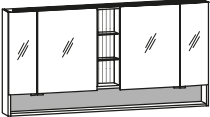

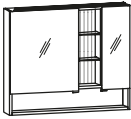
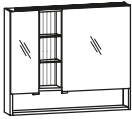
				
	B/T/H in cm: 64 / 5,2 / 64	B/T/H in cm: 96 / 5,2 / 64	B/T/H in cm: 128 / 5,2 / 64	B/T/H in cm: 160 / 5,2 / 64
Beschreibung	Spiegel 64/64, Aufbauleuchte	Spiegel 96/64, Aufbauleuchte	Spiegel 128/64, Aufbauleuchte	Spiegel 160/64, Aufbauleuchte
Artikelnummer	SP64AU	SP96AU	SP12AU	SP16AU
Eiche SG oder EH *				
Aufpreis Waschplatzbeleuchtung	(-W64)	(-W96)	(-W12)	(-W16)
	1 Mittelseite je 2 Glaseinlegeböden 1 Doppelinnensteckdose	1 Mittelseite je 2 Glaseinlegeböden 1 Doppelinnensteckdose	2 Mittelseiten je 2 Glaseinlegeböden 1 Doppelinnensteckdose	3 Mittelseiten je 2 Glaseinlegeböden 1 Doppelinnensteckdose
				
	B/T/H in cm: 64 / 16,2 / 64	B/T/H in cm: 96 / 16,2 / 64	B/T/H in cm: 128 / 16,2 / 64	B/T/H in cm: 160 / 16,2 / 64
Beschreibung	Spiegelschrank 64/64, 2-türig, Aufbauleuchte	Spiegelschrank 96/64, 2-türig, Aufbauleuchte	Spiegelschrank 128/64, 3-türig, Aufbauleuchte	Spiegelschrank 160/64, 4-türig, Aufbauleuchte
Artikelnummer	SS64AU	SS96AU	SS12AU	SS16AU
Eiche SG oder EH *				
Aufpreis Waschplatzbeleuchtung	(-W64)	(-W96)	(-W12)	(-W16)
Aufpreis Schminkspiegel			(-SP)	
	1 Mittelseite je 2 Glaseinlegeböden 1 Doppelinnensteckdose	1 Mittelseite je 2 Glaseinlegeböden 1 Doppelinnensteckdose	2 Mittelseiten je 2 Glaseinlegeböden 1 Doppelinnensteckdose	3 Mittelseiten je 2 Glaseinlegeböden 1 Doppelinnensteckdose
				
	B/T/H in cm: 64 / 16,2 / 80	B/T/H in cm: 96 / 16,2 / 80	B/T/H in cm: 128 / 16,2 / 80	B/T/H in cm: 160 / 16,2 / 80
Beschreibung	Spiegelschrank mit Ablage 64/80, 2-türig, Aufbauleuchte	Spiegelschrank mit Ablage 96/80, 2-türig, Aufbauleuchte	Spiegelschrank mit Ablage 128/80, 3-türig, Aufbauleuchte	Spiegelschrank mit Ablage 160/80, 4-türig, Aufbauleuchte
Artikelnummer	SE64H	SE96H	SE12H	SE16H
Eiche SG oder EH *				
Aufpreis Waschplatzbeleuchtung	(-W64)	(-W96)	(-W12)	(-W16)
Aufpreis Schminkspiegel			(-SP)	
	1 Mittelseite je 2 Glaseinlegeböden 1 Doppelinnensteckdose	1 Mittelseite je 2 Glaseinlegeböden 1 Doppelinnensteckdose	2 Mittelseiten je 2 Glaseinlegeböden 1 Doppelinnensteckdose	3 Mittelseiten je 2 Glaseinlegeböden 1 Doppelinnensteckdose
				
	B/T/H in cm: 64 / 16,2 / 80	B/T/H in cm: 96 / 16,2 / 80	B/T/H in cm: 128 / 16,2 / 80	B/T/H in cm: 160 / 16,2 / 80
Beschreibung	Spiegelschrank mit Ablage 64/80, 2-türig, Aufbauleuchte, Steinakzent	Spiegelschrank mit Ablage 96/80, 2-türig, Aufbauleuchte, Steinakzent	Spiegelschrank mit Ablage 128/80, 3-türig, Aufbauleuchte, Steinakzent	Spiegelschrank mit Ablage 160/80, 4-türig, Aufbauleuchte, Steinakzent
Artikelnummer	SE64	SE96	SE12	SE16
Eiche SG oder EH *				
Aufpreis Waschplatzbeleuchtung	(-W64)	(-W96)	(-W12)	(-W16)
Aufpreis Schminkspiegel			(-SP)	

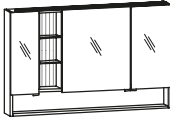
	je 2 Glaseinlegeböden 1 Doppellinnensteckdose  B/T/H in cm: 96 / 16,2 / 80	je 2 Glaseinlegeböden 1 Doppellinnensteckdose  B/T/H in cm: 96 / 16,2 / 80	Links 1 Mittelseite je 2 Glaseinlegeböden 1 Doppellinnensteckdose  B/T/H in cm: 128 / 16,2 / 80	Rechts 1 Mittelseite je 2 Glaseinlegeböden 1 Doppellinnensteckdose  B/T/H in cm: 128 / 16,2 / 80
Beschreibung	Spiegelschrank 96/80, einseitiges Regal, Aufbau., Steinakzent, Ausführung links	Spiegelschrank 96/80, einseitiges Regal, Aufbau., Steinakzent, Ausführung rechts	Spiegelschrank 128/80, einseitiges Regal, Aufbau., Steinakzent, Ausführung links	Spiegelschrank 128/80, einseitiges Regal, Aufbau., Steinakzent, Ausführung rechts
Artikelnummer	SG96E-L	SG96E-R	SG12E-L	SG12E-R
Eiche SG oder EH *				
Aufpreis Waschplatzbeleuchtung	(-W96)	(-W96)	(-W12)	(-W12)
Aufpreis Schminkspiegel	(-SP)			

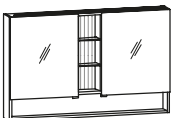
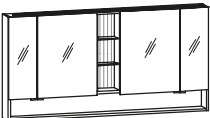
	je 2 Glaseinlegeböden 1 Doppellinnensteckdose  B/T/H in cm: 128 / 16,2 / 80	2 Mittelseiten je 2 Glaseinlegeböden 1 Doppellinnensteckdose  B/T/H in cm: 160 / 16,2 / 80	
Beschreibung	Spiegelschrank 128/80, mittiges Regal, Aufbau., Steinakzent	Spiegelschrank 160/80, mittiges Regal, Aufbau., Steinakzent	
Artikelnummer	SG12M	SG16M	
Eiche SG oder EH *			
Aufpreis Waschplatzbeleuchtung	(-W12)	(-W16)	
Aufpreis Schminkspiegel	(-SP)		

	je 2 Glaseinlegeböden 1 Doppellinnensteckdose  B/T/H in cm: 96 / 16,2 / 80	je 2 Glaseinlegeböden 1 Doppellinnensteckdose  B/T/H in cm: 96 / 16,2 / 80	Links 1 Mittelseite je 2 Glaseinlegeböden 1 Doppellinnensteckdose  B/T/H in cm: 128 / 16,2 / 80	Rechts 1 Mittelseite je 2 Glaseinlegeböden 1 Doppellinnensteckdose  B/T/H in cm: 128 / 16,2 / 80
Beschreibung	Spiegelschrank mit einseitigem Regal 96/80, Aufbauleuchte, Ausführung links	Spiegelschrank mit einseitigem Regal 96/80, Aufbauleuchte, Ausführung rechts	Spiegelschrank mit einseitigem Regal 128/80, Aufbauleuchte, Ausführung links	Spiegelschrank mit einseitigem Regal 128/80, Aufbauleuchte, Ausführung rechts
Artikelnummer	SG96EH-L	SG96EH-R	SG12EH-L	SG12EH-R
Eiche SG oder EH *				
Aufpreis Waschplatzbeleuchtung	(-W96)	(-W96)	(-W12)	(-W12)
Aufpreis Schminkspiegel	(-SP)			

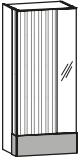
	je 2 Glaseinlegeböden 1 Doppellinnensteckdose  B/T/H in cm: 128 / 16,2 / 80	2 Mittelseiten je 2 Glaseinlegeböden 1 Doppellinnensteckdose  B/T/H in cm: 160 / 16,2 / 80	Passend für Spiegelschränke  B/T/H in cm: 28 / 11 / 7	Passend für Spiegelschränke  B/T/H in cm: 28 / 11 / 7
Beschreibung	Spiegelschrank mit mittigem Regal 128/80, Aufbauleuchte	Spiegelschrank mit mittigem Regal 160/80, Aufbauleuchte	Schminkeinsatz 28/11 cm	Schminkschale Holz 28/11 cm
Artikelnummer	SG12MH	SG16MH	BSE28	BSS28
Eiche SG oder EH *				
Aufpreis Waschplatzbeleuchtung	(-W12)	(-W16)		
Aufpreis Schminkspiegel	(-SP)			

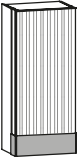
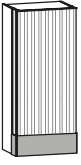
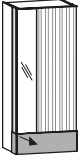
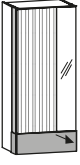
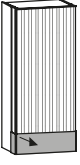
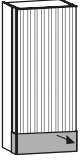
Türen beim Öffnen anschlagseitig aus-tragend (5 cm Wand-abstand erforderlich)	3 Glaseinlegeböden	3 Glaseinlegeböden	3 Glaseinlegeböden	3 Glaseinlegeböden
				
	B/T/H in cm: 48 / 35,1 / 112	B/T/H in cm: 48 / 35,1 / 112	B/T/H in cm: 48 / 35,1 / 112	B/T/H in cm: 48 / 35,1 / 112
	Highboard, 1 Relieftür, Spiegel, Türanschlag links	Highboard, 1 Relieftür, Spiegel, Türanschlag rechts	Highboard, 1 Relieftür, Türanschlag links	Highboard, 1 Relieftür, Türanschlag rechts
	HBG-L	HBG-R	HBR-L	HBR-R
Eiche SG oder EH *				
Aufpreis linnenlade			(-I40)	
Türen beim Öffnen anschlagseitig aus-tragend (5 cm Wand-abstand erforderlich)	2 Glaseinlegeböden	2 Glaseinlegeböden	2 Glaseinlegeböden	2 Glaseinlegeböden
				
	B/T/H in cm: 48 / 35,1 / 112	B/T/H in cm: 48 / 35,1 / 112	B/T/H in cm: 48 / 35,1 / 112	B/T/H in cm: 48 / 35,1 / 112
	Highboard, 1 Relieftür, Spiegel, 1 Schublade, Türanschlag links	Highboard, 1 Relieftür, Spiegel, 1 Schublade, Türanschlag rechts	Highboard, 1 Relieftür, 1 Schublade, Türanschlag links	Highboard, 1 Relieftür, 1 Schublade, Türanschlag rechts
	HBGS-L	HBGS-R	HBRS-L	HBRS-R
Eiche SG oder EH *				
Aufpreis Doppelinnensteckdose mit 2x USB Anschlüssen für Lade			(-DS)	

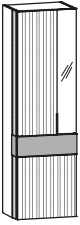
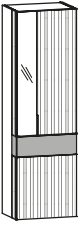
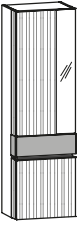
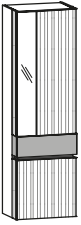
Türen beim Öffnen anschlagseitig aus-tragend (5 cm Wand-abstand erforderlich)	1 fester Boden 3 Glaseinlegeböden 	1 fester Boden 3 Glaseinlegeböden 	1 fester Boden 3 Glaseinlegeböden 	1 fester Boden 3 Glaseinlegeböden 	
	B/T/H in cm: 48 / 35,1 / 160	B/T/H in cm: 48 / 35,1 / 160	B/T/H in cm: 48 / 35,1 / 160	B/T/H in cm: 48 / 35,1 / 160	
	Beschreibung	Hochschrank, 1 Relieftür, Spiegel, Türanschlag links	Hochschrank, 1 Relieftür, Spiegel, Türanschlag rechts	Hochschrank, 2 Relieftüren, Spiegel, Türanschlag links	Hochschrank, 2 Relieftüren, Spiegel, Türanschlag rechts
	Artikelnummer	HSG-L	HSG-R	HSGD-L	HSGD-R
Eiche SG oder EH *					

Aufpreis linnenlade (-140)

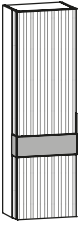
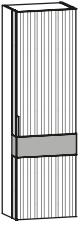
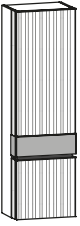
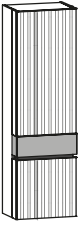

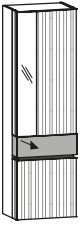
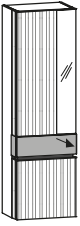
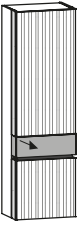
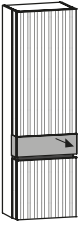

Türen beim Öffnen anschlagseitig aus-tragend (5 cm Wand-abstand erforderlich)	1 fester Boden 3 Glaseinlegeböden 	1 fester Boden 3 Glaseinlegeböden 	1 fester Boden 3 Glaseinlegeböden 	1 fester Boden 3 Glaseinlegeböden 	
	B/T/H in cm: 48 / 35,1 / 160	B/T/H in cm: 48 / 35,1 / 160	B/T/H in cm: 48 / 35,1 / 160	B/T/H in cm: 48 / 35,1 / 160	
	Beschreibung	Hochschrank, 1 Relieftür, Türanschlag links	Hochschrank, 1 Relieftür, Türanschlag rechts	Hochschrank, 2 Relieftüren, Türanschlag links	Hochschrank, 2 Relieftüren, Türanschlag rechts
	Artikelnummer	HSR-L	HSR-R	HSRD-L	HSRD-R
Eiche SG oder EH *					

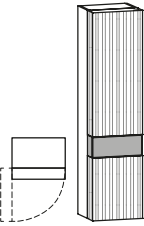
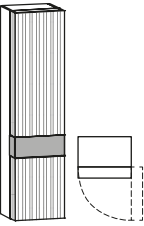

Aufpreis linnenlade (-140)



Türen beim Öffnen anschlagseitig aus-tragend (5 cm Wand-abstand erforderlich)	2 feste Böden 2 Glaseinlegeböden 	2 feste Böden 2 Glaseinlegeböden 	2 feste Böden 2 Glaseinlegeböden 	2 feste Böden 2 Glaseinlegeböden 	
	B/T/H in cm: 48 / 35,1 / 160	B/T/H in cm: 48 / 35,1 / 160	B/T/H in cm: 48 / 35,1 / 160	B/T/H in cm: 48 / 35,1 / 160	
	Beschreibung	Hochschrank, 2 Relieftüren, Spiegel, 1 Schublade, Türanschlag links	Hochschrank, 2 Relieftüren, Spiegel, 1 Schublade, Türanschlag rechts	Hochschrank, 2 Relieftüren, 1 Schubladel, Türanschlag links	Hochschrank, 2 Relieftüren, 1 Schubladel, Türanschlag rechts
	Artikelnummer	HSGDS-L	HSGDS-R	HSRDS-L	HSRDS-R
Eiche SG oder EH *					

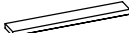

Aufpreis Doppelinnensteckdose mit 2x USB Anschlüssen für Lade (-DS)

Türen beim Öffnen anschlagseitig aus-tragend (16 cm Wand-abstand erforderlich)	1 fester Boden 2 Glaseinlegeböden 	1 fester Boden 2 Glaseinlegeböden 			
	B/T/H in cm: 39,8 / 36 / 160	B/T/H in cm: 39,8 / 36 / 160			
	Beschreibung	Hochschrank, 1 Reliefkoffertür, Türanschlag links	Hochschrank, 1 Reliefkoffertür, Türanschlag rechts		
	Artikelnummer	HSKR-L	HSKR-R		
Eiche SG oder EH *					

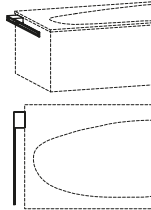
	Fahrbar mit 4 Gelenkrollen. Mit herausnehmbarem Innensack aus Leinen. 	Glasfächer und Handtuchhalter verstellbar 			
	B/T/H in cm: 49 / 46 / 60	B/T/H in cm: 31,2 / 33,9 / 160	B/T/H in cm: 30 / 20 / 2,6	B/T/H in cm: 0,4 / 30 / 9,15	B/T/H in cm: 20 / 13 / 24
Beschreibung	Wäsche-Kubus 49	Wandpaneel, 2 Glasfächer, 2 Handtuchhalter	1 Glasfach für Wandpaneel	1 Handtuchhalter für Wandpaneel	Schminkspiegel
Artikelnummer	BW49	WP31	BGF31	BMH31	SSP
Eiche SG oder EH *					

Wandsteckborde mit Steckbeschlag Gesamtbelastung max. 10 kg				
	B/T/H in cm: 64 / 14,5 / 3,9	B/T/H in cm: 96 / 14,5 / 3,9	B/T/H in cm: 128 / 14,5 / 3,9	B/T/H in cm: 160 / 14,5 / 3,9
Beschreibung	Wandsteckbord 64/15 cm	Wandsteckbord 96/15 cm	Wandsteckbord 128/15 cm	Wandsteckbord 160/15 cm
Artikelnummer	BWS64	BWS96	BWS12	BWS16
Eiche SG oder EH *				

	Schuko-Steckdose silbergrau zum Anschrauben mit Klappdeckel. 190 cm Anschlussleitung mit Schuko-Winkelstecker		Links und rechts montierbar		Bei nachträglichen Zuschnitt muss die Schnittkante gegen Ein- dringen von Feuchtigkeit geschützt werden!	(Tischlerplatte furniert, rundum bekantet) max. Länge 252 cm max. Breite 110 cm Materialdicke: 14, 20, oder 23 mm	
	Aufbau-Steckdose mit Anschlusskabel						Handtuchhalter für Waschtischunterschrank
Artikelnummer	BST1	BHH49					
						(Berechnet wird mindestens 0,5 m²)	
						Artikelnummer	BLBS
						Eiche SG oder EH *	(pro m²)

	Anschluß 1 1/4 Zoll nur für Acrylstein- und Glaswaschbecken passend				CLOU System mit Hebelstange (für Exzenter Garnitur) Anschluß 1 1/4 Zoll nur für Unterbaubecken geeignet		
	Beschreibung				Beschreibung		
Abdeckung	Acrylstein weiß	Glas weiß matt	Glas weiß	Acrylstein weiß	Glas weiß matt	Glas weiß	
Artikelnummer	BAPA-AW	BAPA-GM	BAPA-GW	BAUA-AW	BAUA-GM	BAUA-GW	

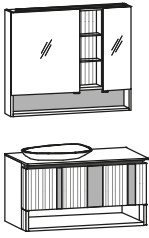
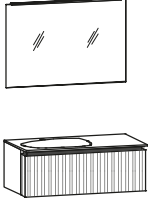
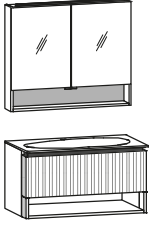
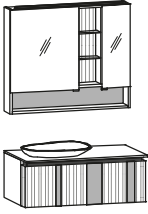
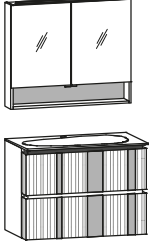
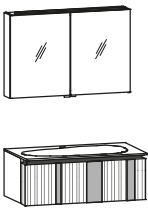
Vorschlag (Abb.) bestehend aus: mit 1 Hahnlochbohrung (auf Wunsch ohne Hahnlochbohrung lieferbar)	1x W96EFA-L 1x BW97EAK-L 1x SG96E-L	Waschtischunterschrank 96/50, 1 Lade, offenes Fach, Steinakzent, Ausführung Möbelwaschtisch 97, Aufsatzbecken seitlich, Ausführung links Spiegelschrank 96/80, einseitiges Regal, Aufbau., Steinakzent, Ausführung links	1x W96E-L 1x BW97EUK-L 1x SP96AU	Waschtischunterschrank 96/34, 1 Lade, Ausführung links Möbelwaschtisch 97, Unterbaubecken seitlich, Ausführung links Spiegel 96/64, Aufbauleuchte		
						
Zubehör Seite 6		Zubehör Seite 6				
Beschreibung	Vorschlag 21			Vorschlag 24		
Waschtisch	Acrylstein weiß			Acrylstein weiß	Glas weiß matt	Glas weiß
Artikelnummer	B21-AW-L			B24-AW-L	B24-GM-L	B24-GW-L
Eiche SG oder EH *						
Aufpreis Permanent Ablaufgarnitur	(-P1)			(-P1)		
Aufpreis Ab- und Überlaufsystem	---			(-U1)		
Aufpreis LED-Waschplatzbeleuchtung	(-W96)			(-W96)		
Aufpreis Beleuchtung mit Touch Sensor	(-W96U)			(-W96U)		
Aufpreis Schminkspiegel	(-SP)			---		
Vorschlag (Abb.) bestehend aus: mit 1 Hahnlochbohrung (auf Wunsch ohne Hahnlochbohrung lieferbar)	1x W96MF 1x BW97MUK 1x SE96	Waschtischunterschrank 96/50, 1 Lade, offenes Fach Möbelwaschtisch 97, Unterbaubecken Spiegelschrank mit Ablage 96/80, 2-türig, Aufbauleuchte, Steinakzent	1x W96EA-L 1x BW97EAK-L 1x SG96E-L	Waschtischunterschrank 96/34, 1 Lade, Steinakzent, Ausführung links Möbelwaschtisch 97, Aufsatzbecken seitlich, Ausführung links Spiegelschrank 96/80, einseitiges Regal, Aufbau., Steinakzent, Ausführung links		
						
Zubehör Seite 5		Zubehör Seite 6				
Beschreibung	Vorschlag 27			Vorschlag 30		
Waschtisch	Acrylstein weiß	Glas weiß matt	Glas weiß	Acrylstein weiß		
Artikelnummer	B27-AW	B27-GM	B27-GW	B30-AW-L		
Eiche SG oder EH *						
Aufpreis Permanent Ablaufgarnitur	(-P1)			(-P1)		
Aufpreis Ab- und Überlaufsystem	(-U1)			---		
Aufpreis LED-Waschplatzbeleuchtung	(-W96)			(-W96)		
Aufpreis Beleuchtung mit Touch Sensor	(-W96U)			(-W96U)		
Aufpreis Schminkspiegel	(-SP)			(-SP)		
Vorschlag (Abb.) bestehend aus: mit 1 Hahnlochbohrung (auf Wunsch ohne Hahnlochbohrung lieferbar)	1x W96MHA 1x BW97MUK 1x SE96	Waschtischunterschrank 96/68, 2 Laden, Steinakzent Möbelwaschtisch 97, Unterbaubecken Spiegelschrank mit Ablage 96/80, 2-türig, Aufbauleuchte, Steinakzent	1x W96MA 1x BW97MUK 1x SS96AU	Waschtischunterschrank 96/34, 1 Lade, Steinakzent Möbelwaschtisch 97, Unterbaubecken Spiegelschrank 96/64, 2-türig, Aufbauleuchte		
						
Zubehör Seite 5		Zubehör Seite 5				
Beschreibung	Vorschlag 33			Vorschlag 36		
Waschtisch	Acrylstein weiß	Glas weiß matt	Glas weiß	Acrylstein weiß	Glas weiß matt	Glas weiß
Artikelnummer	B33-AW	B33-GM	B33-GW	B36-AW	B36-GM	B36-GW
Eiche SG oder EH *						
Aufpreis Permanent Ablaufgarnitur	(-P1)			(-P1)		
Aufpreis Ab- und Überlaufsystem	(-U1)			(-U1)		
Aufpreis LED-Waschplatzbeleuchtung	(-W96)			(-W96)		
Aufpreis Beleuchtung mit Touch Sensor	(-W96U)			(-W96U)		
Aufpreis Schminkspiegel	(-SP)			(-SP)		

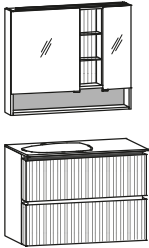
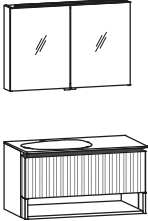
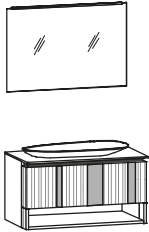
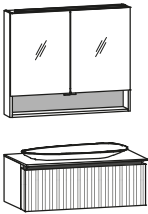
Vorschlag (Abb.) bestehend aus: mit 1 Hahnlochbohrung (auf Wunsch ohne Hahnlochbohrung lieferbar)	1x W96EH-L 1x BW97EUK-L 1x SG96E-L	Waschtischunterschrank 96/68, 2 Laden, Ausführung links Möbelwaschtisch 97, Unterbaubecken seitlich, Ausführung links Spiegelschrank 96/80, einseitiges Regal, Aufbau., Steinakzent, Ausführung links	1x W96EF-L 1x BW97EUK-L 1x SS96AU	Waschtischunterschrank 96/50, 1 Lade, offenes Fach, Ausführung links Möbelwaschtisch 97, Unterbaubecken seitlich, Ausführung links Spiegelschrank 96/64, 2-türig, Aufbauleuchte		
						
Zubehör Seite 6		Zubehör Seite 6				
Beschreibung	Vorschlag 39			Vorschlag 42		
Waschtisch	Acrylstein weiß	Glas weiß matt	Glas weiß	Acrylstein weiß	Glas weiß matt	Glas weiß
Artikelnummer	B39-AW-L	B39-GM-L	B39-GW-L	B42-AW-L	B42-GM-L	B42-GW-L
Eiche SG oder EH *						
Aufpreis Permanent Ablaufgarnitur		(-P1)			(-P1)	
Aufpreis Ab- und Überlaufsystem		(-U1)			(-U1)	
Aufpreis LED-Waschplatzbeleuchtung		(-W96)			(-W96)	
Aufpreis Beleuchtung mit Touch Sensor		(-W96U)			(-W96U)	
Aufpreis Schminkspiegel		(-SP)			(-SP)	
Vorschlag (Abb.) bestehend aus: mit 1 Hahnlochbohrung (auf Wunsch ohne Hahnlochbohrung lieferbar)	1x W96MFA 1x BW97MAK 1x SP96AU	Waschtischunterschrank 96/50, 1 Lade, offenes Fach, Steinakzent Möbelwaschtisch 97, Aufsatzbecken Spiegel 96/64, Aufbauleuchte	1x W96M 1x BW97MAK 1x SE96	Waschtischunterschrank 96/34, 1 Lade Möbelwaschtisch 97, Aufsatzbecken Spiegelschrank mit Ablage 96/80, 2-türig, Aufbauleuchte, Steinakzent		
						
Zubehör Seite 5		Zubehör Seite 5				
Beschreibung	Vorschlag 45			Vorschlag 48		
Waschtisch	Acrylstein weiß			Acrylstein weiß		
Artikelnummer	B45-AW			B48-AW		
Eiche SG oder EH *						
Aufpreis Permanent Ablaufgarnitur	(-P1)			(-P1)		
Aufpreis Ab- und Überlaufsystem	---			---		
Aufpreis LED-Waschplatzbeleuchtung	(-W96)			(-W96)		
Aufpreis Beleuchtung mit Touch Sensor	(-W96U)			(-W96U)		
Aufpreis Schminkspiegel	---			(-SP)		

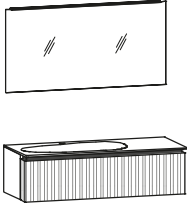
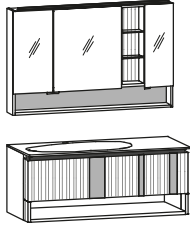
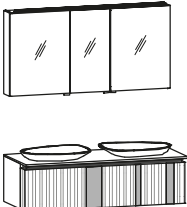
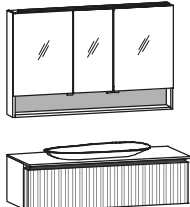
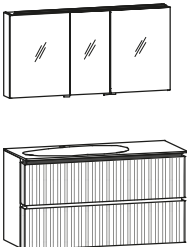
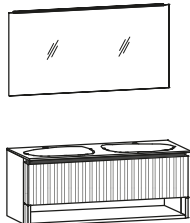
Vorschlag (Abb.) bestehend aus: mit 1 Hahnlochbohrung (auf Wunsch ohne Hahnlochbohrung lieferbar)	1x W12E-L 1x BW12EUK-L 1x SP12AU	Waschtischunterschrank 128/34, 1 Lade, Ausführung links Möbelwaschtisch 129, Unterbaubecken seitlich, Ausführung links Spiegel 128/64, Aufbauleuchte	1x W12EFA-L 1x BW12EUK-L 1x SG12E-L	Waschtischunterschrank 128/50, 1 Lade, offenes Fach, Steinakzent, Ausführung Möbelwaschtisch 129, Unterbaubecken seitlich, Ausführung links Spiegelschrank 128/80, einseitiges Regal, Aufbau., Steinakzent, Ausführung		
	Zubehör Seite 8	Zubehör Seite 8	Beschreibung Vorschlag 51		Beschreibung Vorschlag 54	
Waschtisch	Acrylstein weiß	Glas weiß matt	Glas weiß	Acrylstein weiß	Glas weiß matt	Glas weiß
Artikelnummer	B51-AW-L	B51-GM-L	B51-GW-L	B54-AW-L	B54-GM-L	B54-GW-L
Eiche SG oder EH *						
Aufpreis Permanent Ablaufgarnitur		(-P1)			(-P1)	
Aufpreis Ab- und Überlaufsystem		(-U1)			(-U1)	
Aufpreis LED-Waschplatzbeleuchtung		(-W12)			(-W12)	
Aufpreis Beleuchtung mit Touch Sensor		(-W12U)			(-W12U)	
Aufpreis Schminkspiegel		---			(-SP)	
Vorschlag (Abb.) bestehend aus: mit Hahnlochbohrung (auf Wunsch ohne Hahnlochbohrung lieferbar)	1x W12DA 1x BW12DAK 1x SS12AU	Doppelwaschtischunterschrank 128/34, 1 Lade, Steinakzent Doppel-Möbelwaschtisch 129, Aufsatzbecken Spiegelschrank 128/64, 3-türig, Aufbauleuchte	1x W12M 1x BW12MAK 1x SE12	Waschtischunterschrank 128/34, 1 Lade Möbelwaschtisch 129, Aufsatzbecken Spiegelschrank mit Ablage 128/80, 3-türig, Aufbauleuchte, Steinakzent		
	Zubehör Seite 11	Zubehör Seite 10	Beschreibung Vorschlag 57		Beschreibung Vorschlag 60	
Waschtisch	Acrylstein weiß			Acrylstein weiß		
Artikelnummer	B57-AW			B60-AW		
Eiche SG oder EH *						
Aufpreis Permanent Ablaufgarnitur	(-P2)			(-P1)		
Aufpreis Ab- und Überlaufsystem	---			---		
Aufpreis LED-Waschplatzbeleuchtung	(-W12)			(-W12)		
Aufpreis Beleuchtung mit Touch Sensor	(-W12U)			(-W12U)		
Aufpreis Schminkspiegel	(-SP)			(-SP)		
Vorschlag (Abb.) bestehend aus: mit Hahnlochbohrung (auf Wunsch ohne Hahnlochbohrung lieferbar)	1x W12EH-L 1x BW12EUK-L 1x SS12AU	Waschtischunterschrank 128/68, 2 Laden, Ausführung links Möbelwaschtisch 129, Unterbaubecken seitlich, Ausführung links Spiegelschrank 128/64, 3-türig, Aufbauleuchte	1x W12DF 1x BW12DUK 1x SP12AU	Doppelwaschtischunterschrank 128/50, 1 Lade, offenes Fach Doppel-Möbelwaschtisch 129, Unterbaubecken Spiegel 128/64, Aufbauleuchte		
	Zubehör Seite 8	Zubehör Seite 11	Beschreibung Vorschlag 63		Beschreibung Vorschlag 66	
Waschtisch	Acrylstein weiß	Glas weiß matt	Glas weiß	Acrylstein weiß	Glas weiß matt	Glas weiß
Artikelnummer	B63-AW-L	B63-GM-L	B63-GW-L	B66-AW	B66-GM	B66-GW
Eiche SG oder EH *						
Aufpreis Permanent Ablaufgarnitur		(-P1)			(-P2)	
Aufpreis Ab- und Überlaufsystem		(-U1)			(-U2)	
Aufpreis LED-Waschplatzbeleuchtung		(-W12)			(-W12)	
Aufpreis Beleuchtung mit Touch Sensor		(-W12U)			(-W12U)	
Aufpreis Schminkspiegel		(-SP)			---	

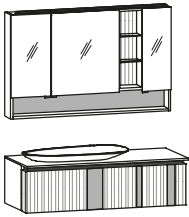
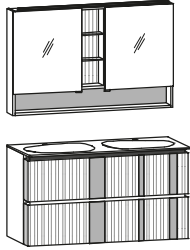
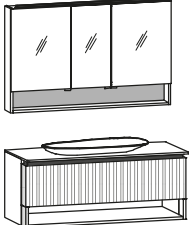
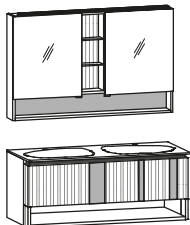
Vorschlag (Abb.) bestehend aus: mit Hahnlochbohrung (auf Wunsch ohne Hahnlochbohrung lieferbar)	1x W12EA-L 1x BW97EAK-L 1x SG12E-L	Waschtischunterschrank 128/34, 1 Lade, Steinakzent, Ausführung links Möbelwaschtisch 97, Aufsatzbecken seitlich, Ausführung links Spiegelschrank 128/80, einseitiges Regal, Aufbau., Steinakzent, Ausführung	1x W12DHA 1x BW12DUK 1x SG12M	Doppelwaschtischunterschrank 128/68, 2 Laden, Steinakzent Doppel-Möbelwaschtisch 129, Unterbaubecken Spiegelschrank 128/80, mittiges Regal, Aufbau., Steinakzent	
					
	Zubehör Seite 8		Zubehör Seite 11		
Beschreibung	Vorschlag 69		Vorschlag 72		
Waschtisch	Acrylstein weiß		Acrylstein weiß	Glas weiß matt	Glas weiß
Artikelnummer	B69-AW-L		B72-AW	B72-GM	B72-GW
Eiche SG oder EH *					
Aufpreis Permanent Ablaufgarnitur	(-P1)		(-P2)		
Aufpreis Ab- und Überlaufsystem	---		(-U2)		
Aufpreis LED-Waschplatzbeleuchtung	(-W12)		(-W12)		
Aufpreis Beleuchtung mit Touch Sensor	(-W12U)		(-W12U)		
Aufpreis Schminkspiegel	(-SP)		(-SP)		
Vorschlag (Abb.) bestehend aus: mit Hahnlochbohrung (auf Wunsch ohne Hahnlochbohrung lieferbar)	1x W12MF 1x BW12MAK 1x SE12	Waschtischunterschrank 128/50, 1 Lade, offenes Fach Möbelwaschtisch 129, Aufsatzbecken Spiegelschrank mit Ablage 128/80, 3-türig, Aufbauleuchte, Steinakzent	1x W12DFA 1x BW12DUK 1x SG12M	Doppelwaschtischunterschrank 128/50, 1 Lade, offenes Fach, Steinakzent Doppel-Möbelwaschtisch 129, Unterbaubecken Spiegelschrank 128/80, mittiges Regal, Aufbau., Steinakzent	
					
	Zubehör Seite 10		Zubehör Seite 11		
Beschreibung	Vorschlag 75		Vorschlag 78		
Waschtisch	Acrylstein weiß		Acrylstein weiß	Glas weiß matt	Glas weiß
Artikelnummer	B75-AW		B78-AW	B78-GM	B78-GW
Eiche SG oder EH *					
Aufpreis Permanent Ablaufgarnitur	(-P1)		(-P2)		
Aufpreis Ab- und Überlaufsystem	---		(-U2)		
Aufpreis LED-Waschplatzbeleuchtung	(-W12)		(-W12)		
Aufpreis Beleuchtung mit Touch Sensor	(-W12U)		(-W12U)		
Aufpreis Schminkspiegel	(-SP)		(-SP)		

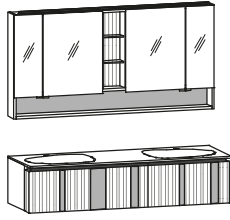
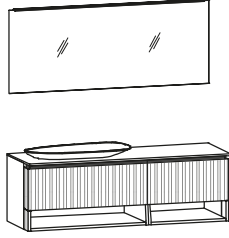
Vorschlag (Abb.) bestehend aus:	1x W16DA 1x BW16DUK 1x SG16M	Doppelwaschtischunterschrank 160/34, 2 Laden, Steinakzent Doppel-Möbelwaschtisch 161, Unterbaubecken Spiegelschrank 160/80, mittiges Regal, Aufbau., Steinakzent	1x W16EF-L 1x BW16EAK-L 1x SP16AU	Waschtischunterschrank 160/50, 2 Laden, offenes Fach, Ausführung links Möbelwaschtisch 161, Aufsatzbecken seitlich, Ausführung links Spiegel 160/64, Aufbauleuchte
				
mit Hahnlochbohrung (auf Wunsch ohne Hahnlochbohrung lieferbar)	Zubehör Seite 14		Zubehör Seite 12	

Beschreibung	Vorschlag 81			Vorschlag 84		
Waschtisch	Acrylstein weiß	Glas weiß matt	Glas weiß	Acrylstein weiß		
Artikelnummer	B81-AW	B81-GM	B81-GW	B84-AW-L		
Eiche SG oder EH *						
Aufpreis Permanent Ablaufgarnitur	(-P2)			(-P1)		
Aufpreis Ab- und Überlaufsystem	(-U2)			---		
Aufpreis LED-Waschplatzbeleuchtung	(-W16)			(-W16)		
Aufpreis Beleuchtung mit Touch Sensor	(-W16U)			(-W16U)		
Aufpreis Schminkspiegel	(-SP)			---		

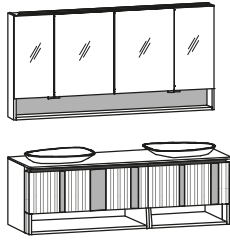
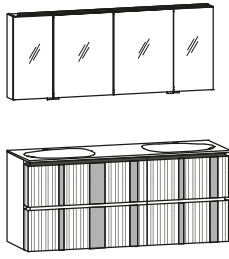
Vorschlag (Abb.) bestehend aus:	1x W16DFA 1x BW16DAK 1x SE16	Doppelwaschtischunterschrank 160/50, 2 Laden, offenes Fach, Steinakzent Doppel-Möbelwaschtisch 161, Aufsatzbecken Spiegelschrank mit Ablage 160/80, 4-türig, Aufbauleuchte, Steinakzent	1x W16DHA 1x BW16DUK 1x SS16AU	Doppelwaschtischunterschrank 160/68, 4 Laden, Steinakzent Doppel-Möbelwaschtisch 161, Unterbaubecken Spiegelschrank 160/64, 4-türig, Aufbauleuchte
				
mit Hahnlochbohrung (auf Wunsch ohne Hahnlochbohrung lieferbar)	Zubehör Seite 14		Zubehör Seite 14	

Beschreibung	Vorschlag 87			Vorschlag 90		
Waschtisch	Acrylstein weiß			Acrylstein weiß	Glas weiß matt	Glas weiß
Artikelnummer	B87-AW			B90-AW	B90-GM	B90-GW
Eiche SG oder EH *						
Aufpreis Permanent Ablaufgarnitur	(-P2)			(-P2)		
Aufpreis Ab- und Überlaufsystem	---			(-U2)		
Aufpreis LED-Waschplatzbeleuchtung	(-W16)			(-W16)		
Aufpreis Beleuchtung mit Touch Sensor	(-W16U)			(-W16U)		
Aufpreis Schminkspiegel	(-SP)			(-SP)		

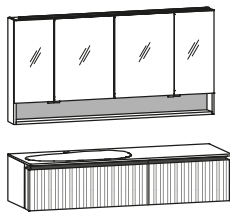
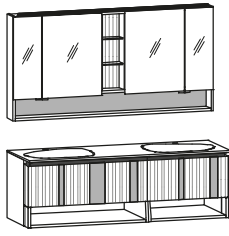
Vorschlag (Abb.) bestehend aus:	1x W16E-L 1x BW16EUK-L 1x SE16	Waschtischunterschrank 160/34, 2 Laden, Ausführung links Möbelwaschtisch 1610, Unterbaubecken seitlich, Ausführung links Spiegelschrank mit Ablage 160/80, 4-türig, Aufbauleuchte, Steinakzent	1x W16DFA 1x BW16DUK 1x SG16M	Doppelwaschtischunterschrank 160/50, 2 Laden, offenes Fach, Steinakzent Doppel-Möbelwaschtisch 161, Unterbaubecken Spiegelschrank 160/80, mittiges Regal, Aufbau., Steinakzent
				
mit Hahnlochbohrung (auf Wunsch ohne Hahnlochbohrung lieferbar)	Zubehör Seite 12		Zubehör Seite 14	

Beschreibung	Vorschlag 93			Vorschlag 96		
Waschtisch	Acrylstein weiß	Glas weiß matt	Glas weiß	Acrylstein weiß	Glas weiß matt	Glas weiß
Artikelnummer	B93-AW-L	B93-GM-L	B93-GW-L	B96-AW	B96-GM	B96-GW
Eiche SG oder EH *						
Aufpreis Permanent Ablaufgarnitur	(-P1)			(-P2)		
Aufpreis Ab- und Überlaufsystem	(-U1)			(-U2)		
Aufpreis LED-Waschplatzbeleuchtung	(-W16)			(-W16)		
Aufpreis Beleuchtung mit Touch Sensor	(-W16U)			(-W16U)		
Aufpreis Schminkspiegel	(-SP)			(-SP)		





ALLEVOGLAUER MÖBELLINIEN



WOHNEN / SPEISEN



Valpin



Vmontanara



Vcuben living



Vrock living



SCHLAFEN



Valpin sleeping



Vmontanara sleeping



Vvaganto



DIELEN



Valpin



Vmontanara



Vrock coming



BAD



Valpin bad



Vmontanara bad



Vquell



Vlineos

ZERTIFIZIERT UND AUSGEZEICHNET



GERMAN
DESIGN
AWARD



VOGLAUER



www.voglauer.com