

Möbel LETZ

Finden und Wohlfühlen



Typenplan

CR.470 von creation by Rolf Benz - Eckgarnitur rechts hellelfenbein

Wichtiger Hinweis für Sie

Etwaige Hinweise des Herstellers in dieser Produktinformation, die sich auf die Gewährleistung beziehen, haben für Sie keinerlei Bindungswirkung und können von Ihnen ignoriert werden. Ihre gesetzlichen Gewährleistungsrechte als Verbraucher uns gegenüber, als Ihrem Verkäufer, werden dadurch in keiner Weise berührt oder eingeschränkt. Sie können sich wegen aller Mängel jederzeit an uns wenden. Darüber hinaus gehende Herstellergarantien bleiben natürlich unberührt. Dieser Artikel wird hergestellt von Rolf Benz AG & Co. KG, Haiterbacher Straße 104, 72202 Nagold, Deutschland, info@rolf-benz.com

Möbel Letz GmbH
Am Gewerbepark 11
06895 Zahna-Elster

Tel.: 035383 - 6018 50

Fax.: 035383 - 6018 17

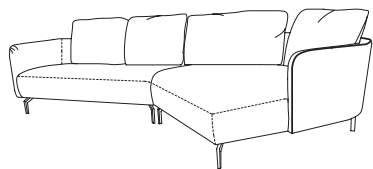

CR.470

Kederfarben / Kunstlederleder



■ Ockerbraun

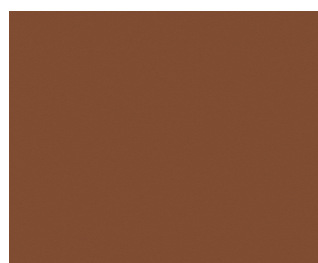

■ Signalbraun

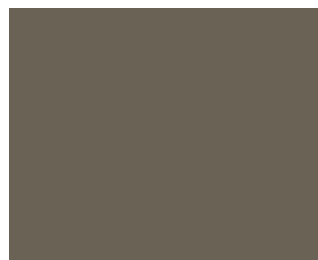

■ Braungrau

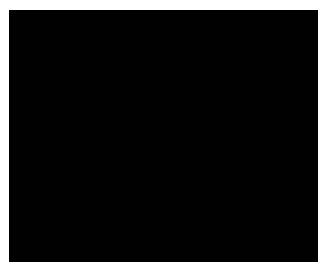

■ Schwarz



■ Seidengrau

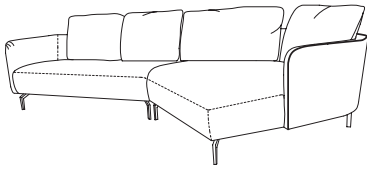

Spezifikationen

- Sitzkomfort „Classic“
- Wahlweise 8 Fußvarianten
- Wahlweise 2 Sitzhöhen (41 und 44 cm) über die Fußhöhe umgesetzt
- Rückenkissen optional auch in anderem Bezug als das Basis-Sofa
- Anreihsofa, Eck-Anreihsofa, Anreihbank, Anreihbank mit Polstersitz, Abschlussessel mit Polstersitz, Übertiefe Abschlussessel V-förmig und Polsterbank
- Optional mit Keder in Korpusaußenkante
- Freie Bezügeauswahl aus der Hülsta Stoff- und Ledercollection

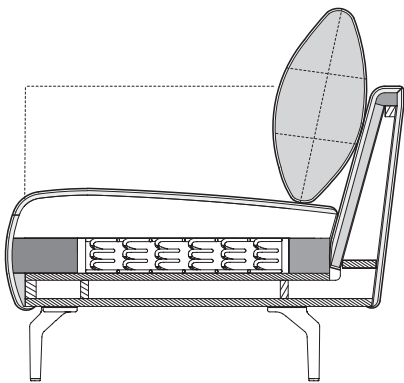

Technischer Aufbau

- Holzinnengestell
- Unterfederung: Federkern
- Sitzpolster aus Polyurethan-Kaltschaum, „Raumgewicht“ 40 kg/m³ mit Vlies unterstept
- Rückenpolster aus Polyurethan „Raumgewicht“ 30 Kg/m³ mit Vlies unterstept
- Kissenfüllung aus Schaumstoffstäbchen und Polyesterfasern

Standardfuß:

- Aluminiumgussfuß lackiert RAL 7022 Umbragrau
- Stahl Quadratrohrfuß lackiert RAL 7022 Umbragrau
- Stahl Quadratrohr Fuß lackiert RAL 9017 Verkehrsschwarz seidenmatt

Die Angaben zum „Raumgewicht“ können in einem Toleranzbereich von +/- 10 % schwanken.

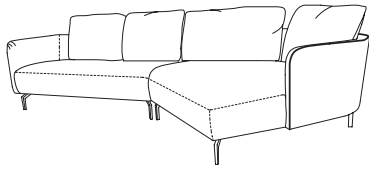

CR.470

Spezifikationen

Bestellhinweise

Bitte bei Bestellung angeben:

- ▮ Sitzhöhe wahlweise 41 cm oder 44 cm.
- ▮ Die Rückenkissen können in einem anderen Bezugsmaterial gewählt werden.
- ▮ Die Modelle können mit und ohne Keder bestellt werden.
Die Rückenkissen sind immer ohne Keder.

Kunstlederkeder gegen Mehrpreis wahlweise in den Farben:

- ▮ ockerbraun
- ▮ braungrau
- ▮ signalbraun
- ▮ schwarz
- ▮ Seidengrau

Anstatt der Standardfüße können gegen Mehrpreis folgende Füße gewählt werden:

- ▮ Aluminiumgussfuß poliert
- ▮ Stahl Quadratrohr Fuß Glanzchrom
- ▮ Holzfuß Eiche natur H98
- ▮ Holzfuß Eiche dunkel H70
- ▮ Holzfuß Amerikanischer Nussbaum H81

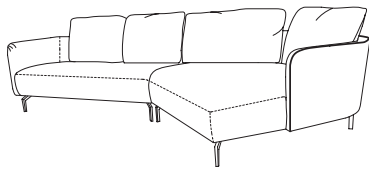

CR.470

Programmübersicht

Anreihsofa in drei Größen: 154, 175 und 196 cm

Draufsicht

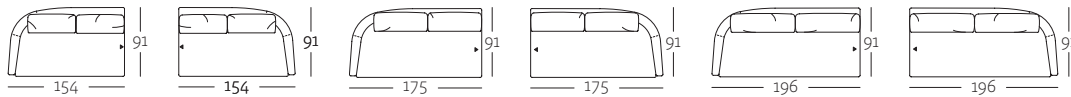

ASO 470/154 li

ASO 470/154 re

ASO 470/175 li

ASO 470/175 re

ASO 470/196 li

ASO 470/196 re

Frontansicht

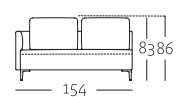

ASO 470/154

Eck-Anreihsofa in zwei Größen: 213 und 234 cm

Draufsicht

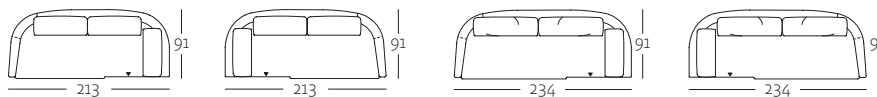

E-ASO 470/213 li

E-ASO 470/213 re

E-ASO 470/234 li

E-ASO 470/234 re

Seitenansicht

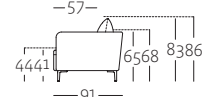

ASO 470

Anreihbank in der Größe: 105 cm

Draufsicht

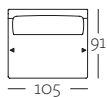

ARB 470/105

Anreihbank mit Polstersitz in der Größe: 170 cm

Draufsicht

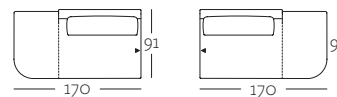

ARB-PSZ 470/170 li

ARB-PSZ 470/170 re

Abschlussessel mit Polstersitz in der Größe: 98 cm

Draufsicht

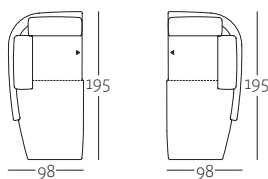

ASS-PSZ 470/98 li

ASS-PSZ 470/98 re

Übertiefe Abschlussessel V-förmig in der Größe: 162 cm

Draufsicht

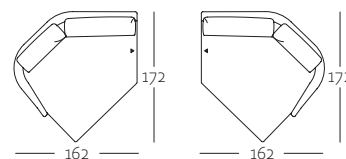

UE-ASS-V 470/162 li

UE-ASS-V 470/162 re

Polsterbank

Frontansicht

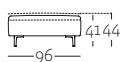

PB 470/96 x 47

Draufsicht

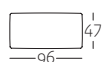

Seitenansicht



Kopfstütze

Frontansicht



KS 470

Draufsicht



Seitenansicht



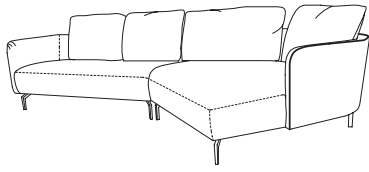

CR.470

Programmübersicht

Rückenkissen in fünf Größen:

57 x 48, 64 x 48, 72 x 48, 87 x 48 und 94 x 94 cm

Frontansicht

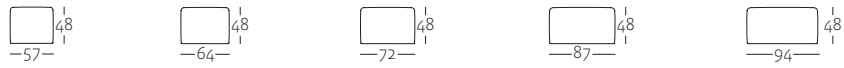

Seitenansicht



Draufsicht

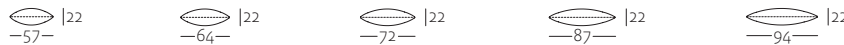

RUK 470/56,5 x 48

RUK 470/64 x 48

RUK 470/71,5 x 48

RUK 470/86,5 x 48

RUK 470/94 x 94

Polsterkissen in zwei Größen: 40 x 40 cm und 54 x 27 cm

Frontansicht



POK 470/40 x 40

Draufsicht



Seitenansicht



Frontansicht



POK-L 470/54 x 27

Draufsicht



Seitenansicht



Kissen in zwei Größen: 60 x 60 und 63 x 36 cm

Frontansicht



KI 470/60 x 60

Draufsicht



Seitenansicht



Frontansicht



KI 470/63 x 36

Draufsicht



Seitenansicht



Rückenkissenmatte in der Größe: 91 x 63 cm

Frontansicht



RUK-MA 470/91 x 63

Draufsicht

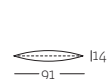

Seitenansicht



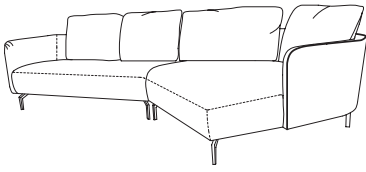

CR.470

Kombinationsbeispiele / Kombinationsmatrix

Kombination: Anreihsofa und übertiefer Abschlussessel V-förmig

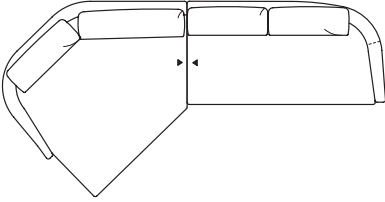

		Kombinationsteil 1		
		ASO 470/154*	ASO 470/175*	ASO 470/196*
Kombinationsteil 2 UE-ASS-V 470/162*	+			
		316 × 172	337 × 172	358 × 172

* Links oder Rechts Optisch empfohlen

Das erste Stellmaß bezieht sich auf die Breite, das zweite auf die Tiefe der Konfiguration.

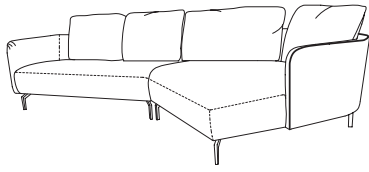

CR.470

Kombinationsbeispiele / Kombinationsmatrix

Kombination: Anreihsofa und Abschlussessel mit Polstersitz

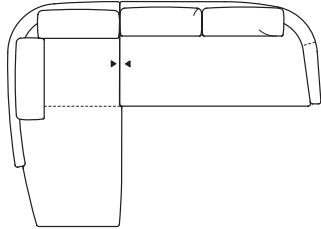

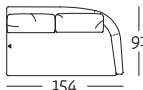
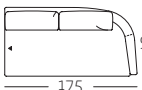
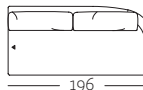
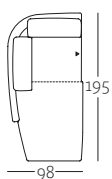
		Kombinationsteil 1		
		ASO 470/154*	ASO 470/175*	ASO 470/196*
+				
Kombinationsteil 2	ASS-PSZ 470/98*			
		252 × 195	273 × 195	294 × 195

* Links oder Rechts Optisch empfohlen

Das erste Stellmaß bezieht sich auf die Breite, das zweite auf die Tiefe der Konfiguration.

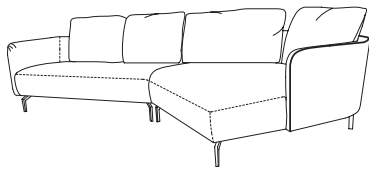

CR.470

Kombinationsbeispiele / Kombinationsmatrix

Kombination: Eck-Anreihsofa und Anreihbank mit Polstersitz/Anreihsofa

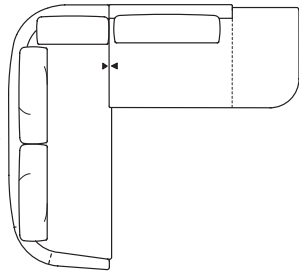

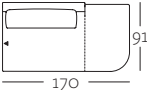
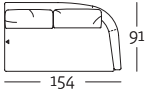
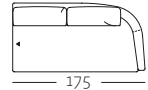
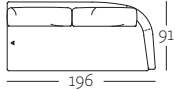
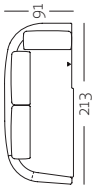
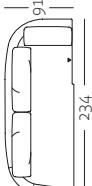
		Kombinationsteil 1				
		ARB-PSZ 470/170 *	ASO 470/154 *	ASO 470/175 *	ASO 470/196 *	
+						
Kombinationsteil 2	E-ASO 470/213 *					
	E-ASO 470/234 *					
		261 x 213	245 x 213	266 x 213	287 x 213	
		261 x 234	245 x 234	266 x 234	287 x 234	

* Links oder Rechts Optisch empfohlen

Das erste Stellmaß bezieht sich auf die Breite, das zweite auf die Tiefe der Konfiguration.

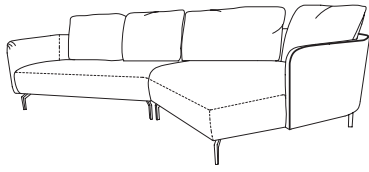

CR.470

Kombinationsbeispiele / Kombinationsmatrix

Kombination: Eck-Anreihsofa, Anreihbank und übertiefer Abschlussessel V-förmig

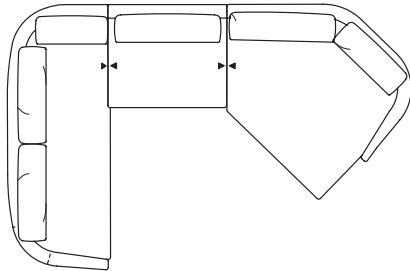

Kombinationsteil 2		Kombinationsteil 1	
ARB 470/105*		UE-ASS-V 470/162*	
Kombinationsteil 3	E-ASO 470/213*	358 × 213	
	E-ASO 470/234*	358 × 234	

* Links oder Rechts Optisch empfohlen

Das erste Stellmaß bezieht sich auf die Breite, das zweite auf die Tiefe der Konfiguration.

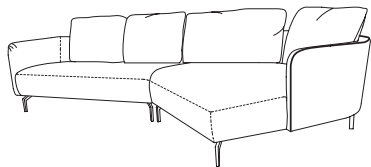

CR.470

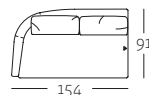
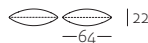
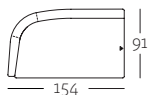

Korpus Anreihsofa
links oder rechts

Rückenkissen-Set

Preis Modell
unifarben

Bestellbezeichnung

K-ASO 470/154

RUK-SET-SOB 470/154

Stoff	Preisgruppen	02	
		03	
		04	
		06	
		08	
		09	

Leder	Preisgruppen	52	
		53	
		54	
		55	
		56	

Mehrpreise

Aluminiumgussfuß poliert	
Quadratrohrfuß	
Glanzchrom	
Holzfuß Eiche natur H98 oder Eiche dunkel H70 oder Nussbaum H81	
Keder	

Bezugsbedarf Stoff

bei 140 cm Breite:	4,50 m	1,20 m
--------------------	--------	--------

Bezugsbedarf Leder: bitte im Werk anfragen!

Bitte bei Bestellung angeben:

- Standardfuß ohne Mehrpreis: Aluminiumgussfuß oder Stahl Quadratrohrfuß lackiert RAL 7022 Umbragrau oder Stahl Quadratrohrfuß lackiert RAL 9017 Verkehrsschwarz seidenmatt
- Füße gegen Mehrpreis siehe Preisspalten oben
- Sitzhöhe: 41 oder 44 cm
- Das Bezugsmaterial für Korpus und Kissenset muss getrennt angegeben werden.
- Keder gegen Mehrpreis: Farbe angeben!

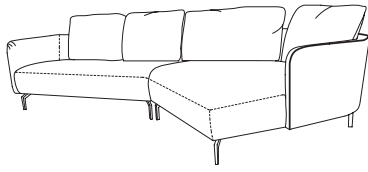

CR.470

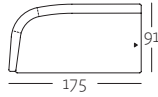

Korpus Anreihsofa
links oder rechts
K-ASO 470/175

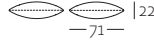

Rückenkissen-Set
RUK-SET-ASO 470/175

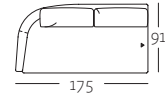

Preis Modell
unifarben

Bestellbezeichnung

Stoff	Preisgruppen	02	
		03	
		04	
		06	
		08	
		09	

Leder	Preisgruppen	52	
		53	
		54	
		55	
		56	

Mehrpreise

Aluminiumgussfuß poliert	
Quadratrohrfuß	
Glanzchrom	
Holzfuß Eiche natur H98 oder Eiche dunkel H70 oder Nussbaum H81	
Keder	

Bezugsbedarf Stoff bei 140 cm Breite:	4,50 m	1,20 m
--	--------	--------

Bezugsbedarf Leder: bitte im Werk anfragen!

Bitte bei Bestellung angeben:

- Standardfuß ohne Mehrpreis: Aluminiumgussfuß oder Stahl Quadratrohrfuß lackiert RAL 7022 Umbragrau oder Stahl Quadratrohrfuß lackiert RAL 9017 Verkehrsschwarz seidenmatt
- FüÙe gegen Mehrpreis siehe Preisspalten oben
- Sitzhöhe: 41 oder 44 cm
- Das Bezugsmaterial für Korpus und Kissenset muss getrennt angegeben werden.
- Keder gegen Mehrpreis: Farbe angeben!

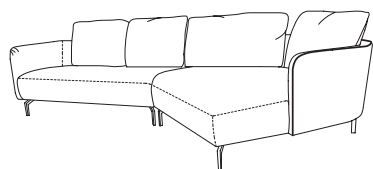

CR.470

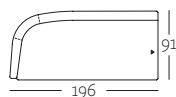

Korpus Anreihsofa
links oder rechts

K-ASO 470/196

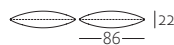

Rückenkissen-Set

RUK-SET-ASO 470/196

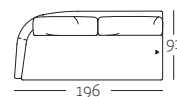

Preis Modell
unifarben

Bestellbezeichnung

Stoff	Preisgruppen	02	
		03	
		04	
		06	
		08	
		09	

Leder	Preisgruppen	52	
		53	
		54	
		55	
		56	

Mehrpreise

Aluminiumgussfuß poliert	
Quadratrohrfuß	
Glanzchrom	
Holzfuß Eiche natur H98 oder Eiche dunkel H70 oder Nussbaum H81	
Keder	

Bezugsbedarf Stoff bei 140 cm Breite:	4,50 m	3,80 m
--	--------	--------

Bezugsbedarf Leder: bitte im Werk anfragen!

Bitte bei Bestellung angeben:

- Standardfuß ohne Mehrpreis: Aluminiumgussfuß oder Stahl Quadratrohrfuß lackiert RAL 7022 Umbragrau oder Stahl Quadratrohrfuß lackiert RAL 9017 Verkehrsschwarz seidenmatt
- Füße gegen Mehrpreis siehe Preisspalten oben
- Sitzhöhe: 41 oder 44 cm
- Das Bezugsmaterial für Korpus und Kissenset muss getrennt angegeben werden.
- Keder gegen Mehrpreis: Farbe angeben!

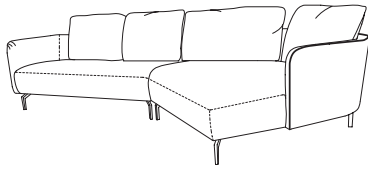

CR.470

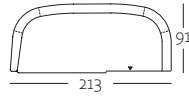

Korpus Eck-Anreihsofa
links oder rechts
K-E-ASO 470/213

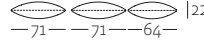

Rückenkissen-Set
RUK-SET-E-ASO 470/213

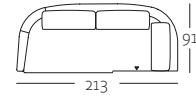

Preis Modell
unifarben

Bestellbezeichnung

Stoff	Preisgruppen	02	
		03	
		04	
		06	
		08	
		09	

Leder	Preisgruppen	52	
		53	
		54	
		55	
		56	

Mehrpreise

Aluminiumgussfuß poliert	
Quadratrohrfuß	
Glanzchrom	
Holzfuß Eiche natur H98 oder Eiche dunkel H70 oder Nussbaum H81	
Keder	

Bezugsbedarf Stoff		
bei 140 cm Breite:	4,50 m	3,80 m

Bezugsbedarf Leder: bitte im Werk anfragen!

Bitte bei Bestellung angeben:

- Standardfuß ohne Mehrpreis: Aluminiumgussfuß oder Stahl Quadratrohrfuß lackiert RAL 7022 Umbragrau oder Stahl Quadratrohrfuß lackiert RAL 9017 Verkehrsschwarz seidenmatt
- FüÙe gegen Mehrpreis siehe Preisspalten oben
- Sitzhöhe: 41 oder 44 cm
- Das Bezugsmaterial für Korpus und Kissenset muss getrennt angegeben werden.
- Keder gegen Mehrpreis: Farbe angeben!

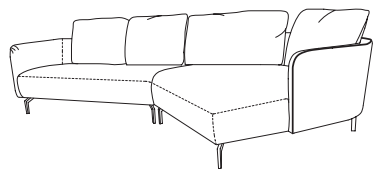

CR.470

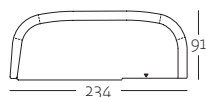

Korpus Eck-Anreihsofa
links oder rechts

K-E-ASO 470/234

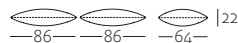

Rückenkissen-Set

RUK-SET-E-ASO 470/234

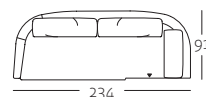

Preis Modell
unifarben

Bestellbezeichnung

Stoff	Preisgruppen	02	
		03	
		04	
		06	
		08	
		09	

Leder	Preisgruppen	52	
		53	
		54	
		55	
		56	

Mehrpreise

Aluminiumgussfuß poliert	
Quadratrohrfuß	
Glanzchrom	
Holzfuß Eiche natur H98 oder Eiche dunkel H70 oder Nussbaum H81	
Keder	

Bezugsbedarf Stoff bei 140 cm Breite:	4,50 m	3,80 m
--	--------	--------

Bezugsbedarf Leder: bitte im Werk anfragen!

Bitte bei Bestellung angeben:

- Standardfuß ohne Mehrpreis: Aluminiumgussfuß oder Stahl Quadratrohrfuß lackiert RAL 7022 Umbragrau oder Stahl Quadratrohrfuß lackiert RAL 9017 Verkehrsschwarz seidenmatt
- Füße gegen Mehrpreis siehe Preisspalten oben
- Sitzhöhe: 41 oder 44 cm
- Das Bezugsmaterial für Korpus und Kissenset muss getrennt angegeben werden.
- Keder gegen Mehrpreis: Farbe angeben!

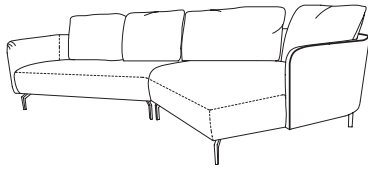

CR.470

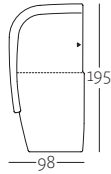

Korpus-Abschluss-
sessel mit Polstersitz
links oder rechts

K-ASS-PSZ 470/98

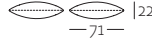

Rückenkissen-Set

RUK-SET-ASS-PSZ 470

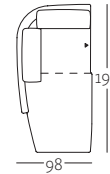

Preis Modell
unifarben

Bestellbezeichnung

Preisgruppen

02

03

Stoff

04

06

08

09

Preisgruppen

52

53

Leder

54

55

56

Mehrpreise

Aluminiumgussfuß poliert

Quadratrohrfuß

Glanzchrom

Holzfuß Eiche natur H98

oder Eiche dunkel H70

oder Nussbaum H81

Keder

Bezugsbedarf Stoff

bei 140 cm Breite:

4,50 m

3,80 m

Bezugsbedarf Leder: bitte im Werk anfragen!

Bitte bei Bestellung angeben:

- Standardfuß ohne Mehrpreis: Aluminiumgussfuß oder Stahl Quadratrohrfuß lackiert RAL 7022 Umbragrau oder Stahl Quadratrohrfuß lackiert RAL 9017 Verkehrsschwarz seidenmatt
- FüÙe gegen Mehrpreis siehe Preisspalten oben
- Sitzhöhe: 41 oder 44 cm
- Das Bezugsmaterial für Korpus und Kissenset muss getrennt angegeben werden.
- Keder gegen Mehrpreis: Farbe angeben!

creation
BY ROLF BENZ

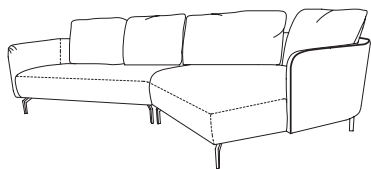

CR.470

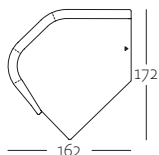

Korpus Übertiefe
Abschlusssessel V-förmig
links oder rechts

K-UE-ASS-V 470/162



Rückenkissen-Set

RUK-SET-Ü-ASS-V 470

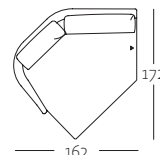

Preis Modell
unifarben

Bestellbezeichnung

Stoff	Preisgruppen	02	
		03	
		04	
		06	
		08	
		09	

Leder	Preisgruppen	52	
		53	
		54	
		55	
		56	

Mehrpreise

Aluminiumgussfuß poliert	
Quadratrohrfuß	
Glanzchrom	
Holzfuß Eiche natur H98 oder Eiche dunkel H70 oder Nussbaum H81	
Keder	

Bezugsbedarf Stoff bei 140 cm Breite:	4,50 m	3,80 m
--	--------	--------

Bezugsbedarf Leder: bitte im Werk anfragen!

Bitte bei Bestellung angeben:

- Standardfuß ohne Mehrpreis: Aluminiumgussfuß oder Stahl Quadratrohrfuß lackiert RAL 7022 Umbragrau oder Stahl Quadratrohrfuß lackiert RAL 9017 Verkehrsschwarz seidenmatt
- Füße gegen Mehrpreis siehe Preisspalten oben
- Sitzhöhe: 41 oder 44 cm
- Das Bezugsmaterial für Korpus und Kissenset muss getrennt angegeben werden.
- Keder gegen Mehrpreis: Farbe angeben!

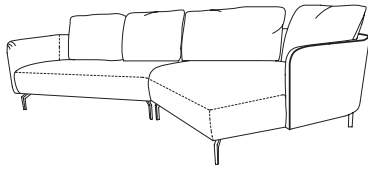

CR.470

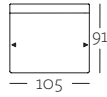

Korpus Anreihbank

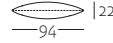

Rückenkissen

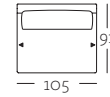

Preis Modell
unifarben

Bestellbezeichnung

K-ARB 470/105

RUK-ARB 470

Stoff	Preisgruppen	02	
		03	
		04	
		06	
		08	
		09	

Leder	Preisgruppen	52	
		53	
		54	
		55	
		56	

Mehrpreise

Aluminiumgussfuß poliert	
Quadratrohrfuß	
Glanzchrom	
Holzfuß Eiche natur H98 oder Eiche dunkel H70 oder Nussbaum H81	
Keder	

Bezugsbedarf Stoff

bei 140 cm Breite:	4,50 m	3,80 m
--------------------	--------	--------

Bezugsbedarf Leder: bitte im Werk anfragen!

Bitte bei Bestellung angeben:

- Standardfuß ohne Mehrpreis: Aluminiumgussfuß oder Stahl Quadratrohrfuß lackiert RAL 7022 Umbragrau oder Stahl Quadratrohrfuß lackiert RAL 9017 Verkehrsschwarz seidenmatt
- FüÙe gegen Mehrpreis siehe Preisspalten oben
- Sitzhöhe: 41 oder 44 cm
- Das Bezugsmaterial für Korpus und Kissenset muss getrennt angegeben werden.
- Keder gegen Mehrpreis: Farbe angeben!

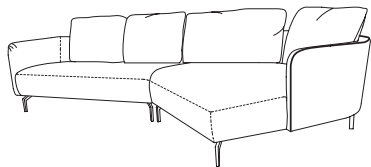

CR.470

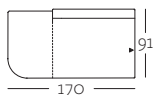

Korpus Anreihbank
mit Polstersitz
links oder rechts

K-ARB-PSZ 470/170

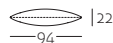

Rückenkissen

RIK-ARB-PSZ 470

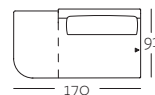

Preis Modell
unifarben

Bestellbezeichnung

Preisgruppen

02

03

Stoff

04

06

08

09

Preisgruppen

52

53

Leder

54

55

56

Mehrpreise

Aluminiumgussfuß poliert

Quadratrohrfuß

Glanzchrom

Holzfuß Eiche natur H98

oder Eiche dunkel H70

oder Nussbaum H81

Keder

Bezugsbedarf Stoff

bei 140 cm Breite:

4,50 m

3,80 m

Bezugsbedarf Leder: bitte im Werk anfragen!

Bitte bei Bestellung angeben:

- Standardfuß ohne Mehrpreis: Aluminiumgussfuß oder Stahl Quadratrohrfuß lackiert RAL 7022 Umbragrau oder Stahl Quadratrohrfuß lackiert RAL 9017 Verkehrsschwarz seidenmatt
- Füße gegen Mehrpreis siehe Preisspalten oben
- Sitzhöhe: 41 oder 44 cm
- Das Bezugsmaterial für Korpus und Kissenset muss getrennt angegeben werden.
- Keder gegen Mehrpreis: Farbe angeben!

creation
BY ROLF BENZ

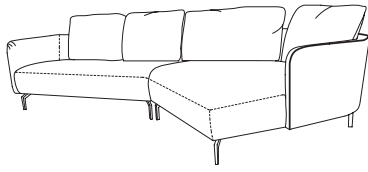

CR.470



Bestellbezeichnung	Polsterbank PB 470/96x47	Kopfstütze KS 470	Rückenkissen RUK 470/57	Rückenkissen RUK 470/64
---------------------------	------------------------------------	-----------------------------	-----------------------------------	-----------------------------------

Stoff	Preisgruppen	02	
		03	
		04	
		06	
		08	
		09	

Leder	Preisgruppen	52	
		53	
		54	
		55	
		56	

Mehrpreise

Aluminiumgussfuß poliert	
Quadratrohrfuß	
Glanzchrom	
Holzfuß Eiche natur H98 oder Eiche dunkel H70 oder Nussbaum H81	
Keder	

Bezugsbedarf Stoff bei 140 cm Breite:	4,50 m	1,20 m	3,80 m	3,80 m
--	--------	--------	--------	--------

Bezugsbedarf Leder: bitte im Werk anfragen!

Bitte bei Bestellung angeben:

- Standardfuß ohne Mehrpreis: Aluminiumgussfuß oder Stahl Quadratrohrfuß lackiert RAL 7022 Umbragrau oder Stahl Quadratrohrfuß lackiert RAL 9017 Verkehrsschwarz seidenmatt
- FüÙe gegen Mehrpreis siehe Preisspalten oben
- Sitzhöhe: 41 oder 44 cm
- Das Bezugsmaterial für Korpus und Kissenset muss getrennt angegeben werden.
- Keder gegen Mehrpreis: Farbe angeben!

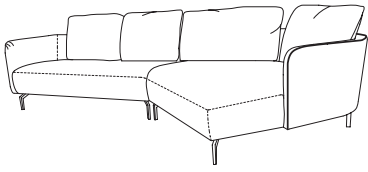

CR.470

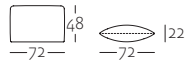

Rückenkissen
RUK 470/72

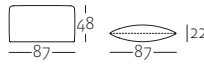

Rückenkissen
RUK 470/87

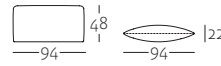

Rückenkissen
RUK 470/94

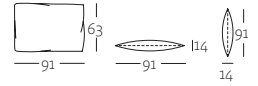

Rückenkissen-Matte
RUK-MA 470/91x63

Bestellbezeichnung

Stoff	Preisgruppen	02	
		03	
		04	
		06	
		08	
		09	
Leder	Preisgruppen	52	
		53	
		54	
		55	
		56	

Bezugsbedarf Stoff

bei 140 cm Breite:	3,80 m	3,80 m	3,80 m	3,80 m
--------------------	--------	--------	--------	--------

Bezugsbedarf Leder: bitte im Werk anfragen!

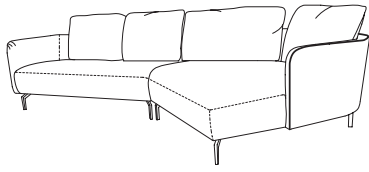

CR.470

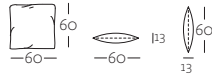

Kissen

Bestellbezeichnung

KI 470/60x60

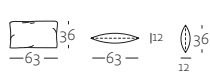

Kissen

KI 470/63x36

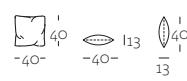

Polsterkissen
quadratisch

POK 470/40x40

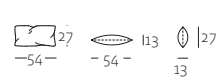

Polsterkissen lang

POK/54x27

Stoff	Preisgruppen	02	
		03	
		04	
		06	
		08	
	09		

Leder	Preisgruppen	52	
		53	
		54	
		55	
		56	

Bezugsbedarf Stoff

bei 140 cm Breite:	3,80 m	3,80 m	0,70 m	0,80 m
--------------------	--------	--------	--------	--------

Bezugsbedarf Leder: bitte im Werk anfragen!