

Möbel LETZ

Finden und Wohlfühlen



Typenplan

Swing Stripes von MONDO - Garderoben-Set in Graubeige/ Wildeiche

Wichtiger Hinweis für Sie

Etwaige Hinweise des Herstellers in dieser Produktinformation, die sich auf die Gewährleistung beziehen, haben für Sie keinerlei Bindungswirkung und können von Ihnen ignoriert werden. Ihre gesetzlichen Gewährleistungsrechte als Verbraucher uns gegenüber, als Ihrem Verkäufer, werden dadurch in keiner Weise berührt oder eingeschränkt. Sie können sich wegen aller Mängel jederzeit an uns wenden. Darüber hinaus gehende Herstellergarantien bleiben natürlich unberührt. Dieser Artikel wird hergestellt von Wittenbreder Einrichtungssysteme GmbH & Co. KG, Zum Flachsbad 19, 32052 Herford, Deutschland, info@wittenbreder.de

Möbel Letz GmbH
Am Gewerbepark 11
06895 Zahna-Elster

Tel.: 035383 - 6018 50

Fax.: 035383 - 6018 17

MONDO®

SCHÖNE MÖBEL. SCHÖNER LEBEN.



PREISLISTE

SWING STRIPES

GÜLTIG AB 01.04.2023

Wegen unterschiedlicher MwSt.-Sätze, Transport- und Abwicklungskosten hat außerhalb Deutschlands die jeweilige nationale Preisliste Gültigkeit.

MONDO SWING STRIPES

Farb- und Modellabweichungen bzw. die Korrektur von irrümlichen Angaben behalten wir uns vor.



MONDO SWING STRIPES ist ein vielfältiges Dielenmöbel-Programm mit zahlreichen kreativen Kombinationsmöglichkeiten von Korpus, Front und Akzentabsetzung. Je nach Ausführung stehen unterschiedliche Designs, Oberflächen und Effekte zur individuellen Gestaltung Ihres Entrees zur Verfügung. Elegant, puristisch oder natürlich - MONDO SWING STRIPES zeigt viele Gesichter.

QUALITÄT IM DETAIL

- Umfassendes Dielenprogramm mit gerundeten Fronten in dem unteren Bereich
- Vom Schuhschrank bis zur Hutablage vielfältig kombinierbar
- Solitär- und Anbauprogramm
- Korpus echtholzfurniert bzw. Lack
- Fronten in Lack matt und Hochglanz
- Akzentabsetzung auf Höhe der Schubladen mit Rillenprofil möglich
- Dezent, modischer Griff in Metall Schwarz matt
- Funktionelle Innenausstattung
- Leichtgängige Schubladen mit Vollauszug (Soft-Close)
- Türen-/Klappenfächer mit Schließdämpfung
- Stabile, verstellbare Metall-Schuhkörbe



QUALITÄT

Hochwertige Materialien, sorgfältige Verarbeitung und intelligente Funktionen garantieren Ihnen dauerhaften Komfort. Innovative Techniken, zeitgemäßes Design und funktionelle Detaillösungen belegen den hohen Anspruch von MONDO.

WWW.MONDO-MOEBEL.DE

MONDO SWING STRIPES

Farb- und Modellabweichungen bzw. die Korrektur von irrümlichen Angaben behalten wir uns vor.



KORPUS- UND BLATT AUSFÜHRUNGEN



10
Lack Weiß



18
Lack Graubeige



28
Wildecke Bianco
Furnier



13
Lack Grau



19
Lack Anthrazit



37
Kernussbaum
Furnier

FRONT AUSFÜHRUNGEN



10
Lack Weiß

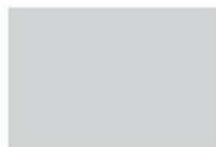

13
Lack Grau



19
Lack Anthrazit



10HG
Lack Weiß
Hochglanz



18
Lack Graubeige

Akzentelemente
(Schübe, Akzente an Paneelen
und Hochschranktüren)



28
Wildecke Bianco
Rillenprofil



37
Kernussbaum
Rillenprofil



GRIFFE/METALLFARBEN

Griff Metall Schwarz

MONDO SWING STRIPES

Farb- und Modellabweichungen bzw. die Korrektur von irrümlichen Angaben behalten wir uns vor.

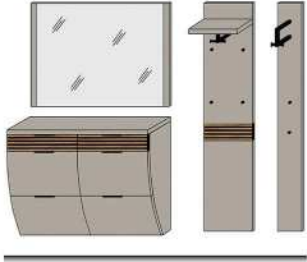

Vorschlag N° 30 	Dielenschrank (Tür links angeschlagen)	Swing 550	Korpus, Blatt 19 Lack Anthrazit Front 19 Lack Anthrazit Akzent 37 Kernussbaum Rillenprofil	B60,5 H185,0 T34,5	
	Schuh-Klappschränk	Swing 252	Korpus, Blatt 19 Lack Anthrazit Front 19 Lack Anthrazit Akzent 37 Kernussbaum Rillenprofil	B89,5 H96,0 T34,5	
	Spiegel	Swing 602	Paneel 19 Lack Anthrazit	B90,0 H85,0 T2,0	
	Garderobe	Swing 752	Paneel 19 Lack Anthrazit Akzent 37 Kernussbaum Rillenprofil	B60,0 H184,0 T32,0	
	Griff / Metall Schwarz		Vorschlag N° 30		
Vorschlag N° 31 	Schuh-Klappschränk	Swing 254	Korpus, Blatt 18 Lack Graubeige Front 18 Lack Graubeige Akzent 28 Wildeiche Bianco Rillenprofil	B120,5 H96,0 T34,5	
	Spiegel	Swing 604	Paneel 18 Lack Graubeige	B120,0 H85,0 T2,0	
	Garderobe	Swing 750	Paneel 18 Lack Graubeige Akzent 28 Wildeiche Bianco Rillenprofil	B40,0 H184,0 T32,0	
	Garderoben-Paneel	Swing 755	Paneel 18 Lack Graubeige	B20,0 H184,0 T26,0	
	Griff / Metall Schwarz		Vorschlag N° 31		
Vorschlag N° 32 	Schuh-Klappschränk	Swing 256	Korpus, Blatt 13 Lack Grau Front 13 Lack Grau Akzent 28 Wildeiche Bianco Rillenprofil	B179,0 H96,0 T34,5	
	Spiegel	Swing 606	Paneel 13 Lack Grau	B179,0 H85,0 T2,0	
	Garderoben-Paneel	Swing 755	Paneel 13 Lack Grau	B20,0 H184,0 T26,0	
	Garderoben-Paneel	Swing 755	Paneel 28 Wildeiche Bianco	B20,0 H184,0 T26,0	
	Griff / Metall Schwarz		Vorschlag N° 32		
Vorschlag N° 33 	Dielenschrank (Tür links angeschlagen)	Swing 552	Korpus, Blatt 28 Wildeiche Bianco Front 10 Lack Weiß	B60,5 H185,0 T34,5	
	Schuh-Klappschränk	Swing 250	Korpus, Blatt 28 Wildeiche Bianco Front 10 Lack Weiß	B60,5 H96,0 T34,5	
	Spiegel	Swing 600	Paneel 28 Wildeiche Bianco	B60,0 H85,0 T2,0	
	Garderobenbank Sitzkissen	Swing 540 Swing 560	28 Wildeiche Bianco Stoff Silber-Anthrazit	B61,2 H45,0 T41,0	
	Garderobe	Swing 760	Paneel 28 Wildeiche Bianco Akzent 10 Lack Weiß	B60,0 H107,5 T32,0	
	Griff / Metall Schwarz		Vorschlag N° 33		

MONDO SWING STRIPES

Farb- und Modellabweichungen bzw. die Korrektur von irrümlichen Angaben behalten wir uns vor.



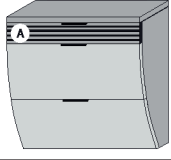

Swing 250	Schuh-Klappschrank	Grundpreis	
		Aufpreis:	
		Akzent Rillenprofil	
1 Schub 2 Klappen mit doppelter Ablage für max. 12 Paar Schuhe			
		B: 60,5	
		H: 96,0	
		T: 34,5	

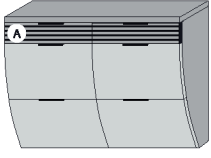
Swing 252	Schuh-Klappschrank	Grundpreis	
		Aufpreis:	
		Akzent Rillenprofil	
1 Schub 2 Klappen mit doppelter Ablage für max. 16 Paar Schuhe			
		B: 89,5	
		H: 96,0	
		T: 34,5	

Swing 254	Schuh-Klappschrank	Grundpreis	
		Aufpreis:	
		Akzent Rillenprofil	
2 Schübe 4 Klappen mit doppelter Ablage für max. 24 Paar Schuhe			
		B: 120,5	
		H: 96,0	
		T: 34,5	

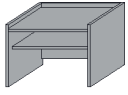
Swing 256	Schuh-Klappschrank	Grundpreis	
		Aufpreis:	
		Akzent Rillenprofil	
2 Schübe 4 Klappen mit doppelter Ablage für max. 32 Paar Schuhe			
		B: 179,0	
		H: 96,0	
		T: 34,5	

Swing 540	Garderobenbank	Grundpreis	
		Aufpreis:	
		Akzent Rillenprofil	
		B: 61,2	
		H: 45,0	
		T: 41,0	

Swing 560	Sitzkissen für Typ 540	Stoff Silber-Anthrazit	
		Aufpreis:	
		Akzent Rillenprofil	
		B: 57,4	
		H: 6,0	
		T: 39,1	

Swing 600	Spiegel	Grundpreis	
		Aufpreis:	
		Akzent Rillenprofil	
Paneel in Korpusfarben			
		B: 60,0	
		H: 85,0	
		T: 2,0	

Swing 602	Spiegel	Grundpreis	
		Aufpreis:	
		Akzent Rillenprofil	
Paneel in Korpusfarben			
		B: 90,0	
		H: 85,0	
		T: 2,0	

Swing 604	Spiegel	Grundpreis	
		Aufpreis:	
		Akzent Rillenprofil	
Paneel in Korpusfarben			
		B: 120,0	
		H: 85,0	
		T: 2,0	

Swing 606	Spiegel	Grundpreis	
		Aufpreis:	
		Akzent Rillenprofil	
Paneel in Korpusfarben			
		B: 179,0	
		H: 85,0	
		T: 2,0	

MONDO SWING STRIPES

Farb- und Modellabweichungen bzw. die Korrektur von irrtümlichen Angaben behalten wir uns vor.





Swing 550 (Tür links ange.) Swing 551 (Tür rechts ange.) Dielenschrank 1 ausziehbare Kleiderstange hinter der Tür 1 Klappe mit doppelter Ablage für max. 6 Paar Schuhe		Grundpreis	
		Aufpreis:	
		Akzent Rillenprofil	
		B: 60,5	
		H: 185,0	
		T: 34,5	

Swing 750 Garderobe Paneel in Korpusfarben		Grundpreis	
		Aufpreis:	
		Akzent Rillenprofil	
		B: 40,0	
		H: 184,0	
		T: 32,0	

Swing 552 (Tür links ange.) Swing 553 (Tür rechts ange.) Dielenschrank 1 ausziehbare Kleiderstange hinter der Tür 1 Klappe mit doppelter Ablage für max. 6 Paar Schuhe		Grundpreis	
		Aufpreis:	
		Akzent Rillenprofil	
		B: 60,5	
		H: 185,0	
		T: 34,5	

Swing 752 Garderobe Paneel in Korpusfarben		Grundpreis	
		Aufpreis:	
		Akzent Rillenprofil	
		B: 60,0	
		H: 184,0	
		T: 32,0	

Swing 801 Fachboden für Typ 550 / 551 / 560 / 561 	Dekor		
	B: 56,4		
	H: 1,6		
		T: 31,0	

Swing 755 Garderoben-Paneel Paneel in Korpusfarben		Grundpreis	
		Aufpreis:	
		Akzent Rillenprofil	
		B: 20,0	
		H: 184,0	
		T: 26,0	

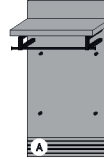
Swing 760 Garderobe Paneel in Korpusfarben		Grundpreis	
		Aufpreis:	
		Akzent Rillenprofil	25,25
		B: 60,0	
		H: 107,5	
		T: 32,0	



www.mondo-moebel.de

MONDO®

SCHÖNE MÖBEL. SCHÖNER LEBEN.

• QUALITÄT

Der Name MONDO steht für zuverlässige Qualität. In Material, Verarbeitung, Funktion und Design folgt die gehobene Einrichtungsmarke seit vielen Jahren kontrollierten Qualitätsmaßstäben. Über die Sicherung der strengen Richtlinien wachen erfahrene MONDO Qualitätsbeauftragte. Die geprüfte Qualität jedes einzelnen Möbels ist mit einer 5-Jahres-Garantie verbrieft. Das garantieren wir als Ihr MONDO® Fachhändler.

• DESIGN

Alle Designs von MONDO sind exklusiv. Sie werden von renommierten Designern und Kreativen mit viel Gefühl für die Marke entwickelt. MONDO Möbel zeichnen sich durch eine hohe Wertigkeit, emotionale Wärme, planbare Individualität und perfektionierte Funktionalität im Sinne unserer Kunden aus.

MONDO erhalten Sie nur bei uns und in ausgewählten führenden Einrichtungshäusern.

WWW.MONDO-MOEBEL.DE



INTERNATIONALE TOP-DESIGNER:
Viele kreative Köpfe stehen hinter dem exklusiven Design von MONDO. Die Designer von links nach rechts: Jochen Flacke, K. W. Göcke, Ute Bröker

