

# Möbel LETZ

*Finden und Wohlfühlen*



## Typenplan

Avignon von Erpo Polstermöbel - Polster-Ensemble beige

### **Wichtiger Hinweis für Sie**

Etwaige Hinweise des Herstellers in dieser Produktinformation, die sich auf die Gewährleistung beziehen, haben für Sie keinerlei Bindungswirkung und können von Ihnen ignoriert werden. Ihre gesetzlichen Gewährleistungsrechte als Verbraucher uns gegenüber, als Ihrem Verkäufer, werden dadurch in keiner Weise berührt oder eingeschränkt. Sie können sich wegen aller Mängel jederzeit an uns wenden. Darüber hinaus gehende Herstellergarantien bleiben

Ertingen, Deutschland

Möbel Letz GmbH  
Am Gewerbepark 11  
06895 Zahna-Elster

Tel.: 035383 - 6018 50

Fax.: 035383 - 6018 17

# collection

**erpo**<sup>®</sup>  
Sitz. Kultur.



Avignon hoch

# Avignon hoch

## Produktinformation

# collection

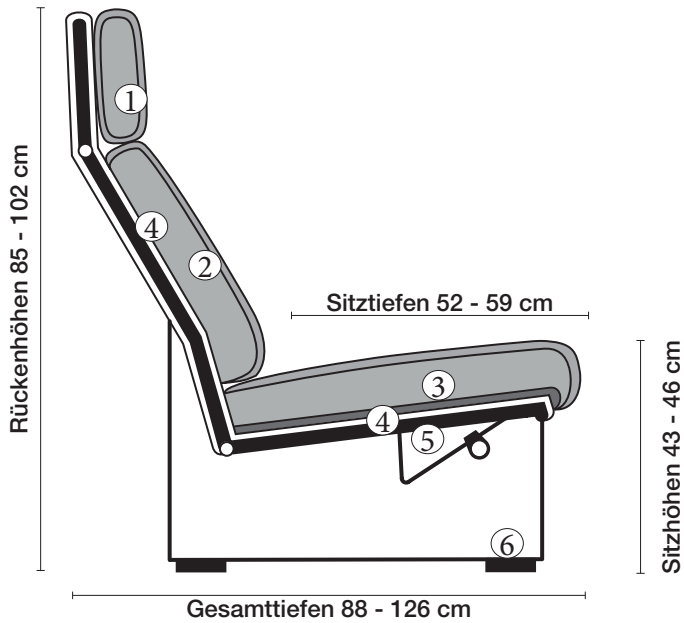

### ① Nackenstütze

In der Neigung stufenlos verstellbar.  
Polyetherschaum RG 23 mit hochwertiger Polstervliesabdeckung.

### ② Rückenkissen

Polyetherschaum RG 35 mit hochwertiger Polstervliesabdeckung.

### ③ Sitzkissen

Kaltschaum RG 50 mit hochwertiger Polstervliesabdeckung.

### ④ Unterfederung

Dauerelastische Gummigurtunterfederung mit Polyetherschaumauflage RG 43 und Polyestervliesabdeckung.

### ⑤ Stahlrohrkonstruktion

Das Prinzip der Bequemlichkeit für die stufenlose Anpassung von Rückenlehne und Sitz.

### Sitzhöhen







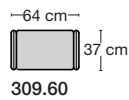
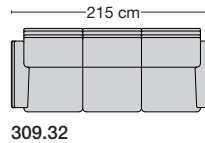
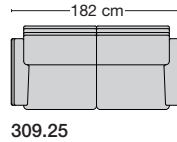
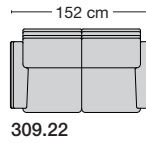
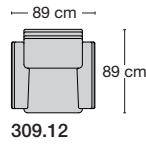

Sitzhöhe 43 cm  
Sitzhöhe 46 cm durch Verlängerung des Seitenteils.  
Sonderhöhen möglich

### ⑥ Füße

Kunststoffgleiter 10 mm

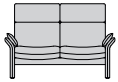
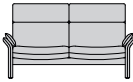
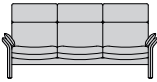

# Avignon hoch

Sitzhöhe 43 oder 46 cm und Armlehnausführung bei der Bestellung unbedingt angeben.						
						
<b>Breite</b>		Sessel 89 cm	Sofa 2-sitzig 152 cm	Sofa 2 1/2-sitzig 182 cm	Sofa 3-sitzig 215 cm	Hocker 64 x 37 cm
<b>Bestell-Nr.</b>		309.12	309.22	309.25	309.32	309.60
<b>Stoffgruppe</b>	13					
	14					
	15					
	16					
	17					
	18					
	19					
	20					
<b>Ledergruppe</b>						
	Ledergruppe D					
(Leder 170)	Ledergruppe E					
	Ledergruppe F					
(Leder 190)	Ledergruppe G					
	Ledergruppe H					
(Leder 43)	Ledergruppe I					
(Leder 42)	Ledergruppe J					
(Leder 250)	Ledergruppe K					
(Leder 430/45)	Ledergruppe L					
(Leder 390)	Ledergruppe M					
(Leder 450)	Ledergruppe N					
(Leder 550)	Ledergruppe O					
	Ledergruppe P					
	Ledergruppe Q					
<b>Stoffbedarf, ohne Rapport</b>						
140 cm breit		5.50 m	8.40 m	9.60 m	11.30 m	1.45 m
<b>Mehrpreis Armlehnverstellung pro Typ</b>						