

# Möbel LETZ

*Finden und Wohlfühlen*



## Typenplan

Supreme Comfort von MONDO - Boxspringbett SC28 silver-grey mit Motor

### **Wichtiger Hinweis für Sie**

Etwaige Hinweise des Herstellers in dieser Produktinformation, die sich auf die Gewährleistung beziehen, haben für Sie keinerlei Bindungswirkung und können von Ihnen ignoriert werden. Ihre gesetzlichen Gewährleistungsrechte als Verbraucher uns gegenüber, als Ihrem Verkäufer, werden dadurch in keiner Weise berührt oder eingeschränkt. Sie können sich wegen aller Mängel jederzeit an uns wenden. Darüber hinaus gehende Herstellergarantien bleiben natürlich unberührt. Dieser Artikel wird hergestellt von Ada Möbelfabrik GmbH, Baierdorf-Umgebung 61, 8184 Anger, Österreich, [office.anger@ada.at](mailto:office.anger@ada.at)

Möbel Letz GmbH  
Am Gewerbepark 11  
06895 Zahna-Elster

Tel.: 035383 - 6018 50

Fax.: 035383 - 6018 17

# MONDO<sup>®</sup>

Supreme Comfort



## MONDO Supreme Comfort

MONDO®

Farb- und Modellabweichungen bzw. die Korrektur von irrtümlichen Angaben behalten wir uns vor.

### Das bietet MONDO Supreme Comfort:

- Umfangreiche Stoff und Lederkollektion
- Unterschiedliche Kopfteile in diverse Abmessungen und Designs
- Verschiedene Boxunterbauausführungen mit oder ohne Funktion
- Perfekter Schlafkomfort durch ausgewählte Matratzen und Topper
- Fußvarianten in diversen Ausführungen
- Kopfteile: mit Polyätherschaumpolsterung und Polstervliesauflage
- Bettkasten: Bettseiten mit Polyätherschaumpolsterung
- Unterfederung: 7- Zonen Tonnentaschenfederkern



## Qualität

Hochwertige Materialien, sorgfältige Verarbeitung und intelligente Funktionen garantieren dauerhaften Komfort. Innovative Techniken, zeitgemäßes Design und funktionelle Detaillösungen belegen den hohen Anspruch von MONDO.

[www.mondo-moebel.de](http://www.mondo-moebel.de)



# MONDO Supreme Comfort



Ausführung mit 10 cm Füßen

## Standard- Variante:

**Boxunterbau SC55 (kubisch)**  
3-seitig



Liegefläche:	200x200cm	180x200cm	160x200cm	140x200cm	120x200cm	100x200cm
Breite:	203,0 cm	183,0 cm	163,0 cm	143,0 cm	123,0 cm	103,0 cm
Tiefe:	201,0 cm	201,0 cm	201,0 cm	201,0 cm	201,0 cm	201,0 cm
Höhe:	41,0 cm	41,0 cm	41,0 cm	41,0 cm	41,0 cm	41,0 cm
Matratzenauflagehöhe:	41,0 cm					

**Boxunterbau SC56 (bombiert)**  
3-seitig



Liegefläche:	200x200cm	180x200cm	160x200cm	140x200cm	120x200cm	100x200cm
Breite:	207,0 cm	187,0 cm	167,0 cm	147,0 cm	127,0 cm	107,0 cm
Tiefe:	205,0 cm	205,0 cm	205,0 cm	205,0 cm	205,0 cm	205,0 cm
Höhe:	41,0 cm	41,0 cm	41,0 cm	41,0 cm	41,0 cm	41,0 cm
Matratzenauflagehöhe:	41,0 cm					

## Kopfhaupt SC21



für Liegefläche:	200 cm	180 cm	160 cm	140 cm	120 cm	100 cm
Breite:	212,5 cm	192,5 cm	172,5 cm	152,5 cm	132,5 cm	112,5 cm
Tiefe:	11,5 cm	11,5 cm	11,5 cm	11,5 cm	11,5 cm	11,5 cm
Höhen wählbar*:	136,0 cm; 126,0 cm; 116,0 cm; 106,0 cm; 96,0 cm; 86,0 cm					

\* Bei Bestellung muss die gewünschte Kopfhaupthöhe angeführt werden! Ist auf der Bestellung keine Angabe bezüglich der Kopfhaupthöhe ersichtlich, erfolgt die Fertigung automatisch in der Höhe: 116 cm

## Kopfhaupt SC22

Optik von Kissen: wird in Größe 140 cm, 120 cm und 100 cm durchgängig geliefert!



für Liegefläche:	200 cm	180 cm	160 cm	140 cm	120 cm	100 cm
Breite:	211,0 cm	191,0 cm	171,0 cm	151,0 cm	131,0 cm	111,0 cm
Tiefe:	37,0 cm	37,0 cm	37,0 cm	37,0 cm	37,0 cm	37,0 cm
Höhe:	119,0 cm	119,0 cm	119,0 cm	119,0 cm	119,0 cm	119,0 cm

## Kopfhaupt SC23

Optik: wird in Größe 140 cm, 120 cm und 100 cm durchgängig geliefert!

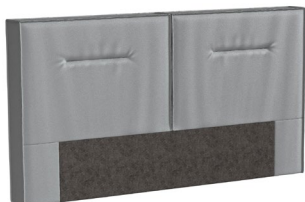

für Liegefläche:	200 cm	180 cm	160 cm	140 cm	120 cm	100 cm
Breite:	217,5 cm	197,5 cm	177,5 cm	157,5 cm	137,5 cm	117,5 cm
Tiefe:	18,0 cm	18,0 cm	18,0 cm	18,0 cm	18,0 cm	18,0 cm
Höhe:	121,5 cm	121,5 cm	121,5 cm	121,5 cm	121,5 cm	121,5 cm

## Kopfhaupt SC24



für Liegefläche:	200 cm	180 cm	160 cm	140 cm	120 cm	100 cm
Breite:	228,0 cm	208,0 cm	188,0 cm	168,0 cm	148,0 cm	128,0 cm
Tiefe:	13,0 cm	13,0 cm	13,0 cm	13,0 cm	13,0 cm	13,0 cm
Höhe:	125,0 cm	125,0 cm	125,0 cm	125,0 cm	125,0 cm	125,0 cm



# MONDO Supreme Comfort

## Ausführung mit 10 cm Füßen

### Standard- Variante:

#### Kopfhaupt SC28

Optik: wird in Größe 140 cm, 120 cm und 100 cm durchgängig geliefert!



Stoff/Leder

für Liegefläche:	200 cm	180 cm	160 cm	140 cm	120 cm	100 cm
Breite:	212,0 cm	192,0 cm	172,0 cm	152,0 cm	132,0 cm	112,0 cm
Tiefe:	20,0 cm	20,0 cm	20,0 cm	20,0 cm	20,0 cm	20,0 cm
Höhe:	116,0 cm	116,0 cm	116,0 cm	116,0 cm	116,0 cm	116,0 cm

#### Kopfhaupt SC33

Optik: wird in Größe 140 cm, 120 cm und 100 cm durchgängig geliefert!

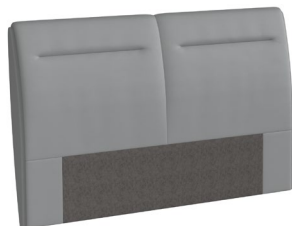

Stoff/Leder

für Liegefläche:	200 cm	180 cm	160 cm	140 cm	120 cm	100 cm
Breite:	223,0 cm	203,0 cm	183,0 cm	163,0 cm	143,0 cm	123,0 cm
Tiefe:	23,0 cm	23,0 cm	23,0 cm	23,0 cm	23,0 cm	23,0 cm
Höhe:	121,0 cm	121,0 cm	121,0 cm	121,0 cm	121,0 cm	121,0 cm

Chatousenbezug optional wählbar!

**Achtung: Ist auf der Bestellung keine Angabe bezüglich Chatousenbezug ersichtlich, erfolgt die Fertigung automatisch wie Hauptbezug.**

#### Kopfhaupt SC34



Stoff/Leder

für Liegefläche:	200 cm	180 cm	160 cm	140 cm	120 cm	100 cm
Breite:	213,0 cm	193,0 cm	173,0 cm	153,0 cm	133,0 cm	113,0 cm
Tiefe:	18,0 cm	18,0 cm	18,0 cm	18,0 cm	18,0 cm	18,0 cm
für Liegefläche:	125,0 cm	115,0 cm	105,0 cm	95,0 cm		

**\* Bei Bestellung muss die gewünschte Kopfhaupthöhe angeführt werden! Ist auf der Bestellung keine Angabe bezüglich der Kopfhaupthöhe ersichtlich, erfolgt die Fertigung automatisch in der Höhe: 115 cm**

## gegen Aufpreis:

### Boxunterbau SC65 mit BZR (kubisch) 3-seitig



#### Achtung!

Bei der Größe 140x200, 120x200 und 100x200 cm ist der BZR von vorne zu öffnen.

Liegefläche:	200x200 cm	180x200 cm	160x200 cm	140x200 cm	120x200 cm	100x200 cm
Breite:	203,0 cm	183,0 cm	163,0 cm	143,0 cm	123,0 cm	103,0 cm
Tiefe:	201,0 cm	201,0 cm	201,0 cm	201,0 cm	201,0 cm	201,0 cm
Höhe:	41,0 cm	41,0 cm	41,0 cm	41,0 cm	41,0 cm	41,0 cm

Matratzenauflagehöhe: 41,0 cm

### Boxunterbau SC66 mit BZR (bombiert) 3-seitig



#### Achtung!

Bei der Größe 140x200, 120x200 und 100x200 cm ist der BZR von vorne zu öffnen.

Liegefläche:	200x200 cm	180x200 cm	160x200 cm	140x200 cm	120x200 cm	100x200 cm
Breite:	207,0 cm	187,0 cm	167,0 cm	147,0 cm	127,0 cm	107,0 cm
Tiefe:	205,0 cm	205,0 cm	205,0 cm	205,0 cm	205,0 cm	205,0 cm
Höhe:	41,0 cm	41,0 cm	41,0 cm	41,0 cm	41,0 cm	41,0 cm

Matratzenauflagehöhe: 41,0 cm

# MONDO Supreme Comfort

## Ausführung mit 10 cm Füßen

### gegen Aufpreis:

#### Boxunterbau SC67 (kubisch) 3-seitig



#### Achtung!

Bei der Größe 140x200, 120x200 und 100x200 cm ist der BZR von vorne zu öffnen.

Liegefläche:	200x200cm	180x200cm	160x200cm	140x200cm	120x200cm	100x200cm
Breite:	202,0 cm	182,0 cm	162,0 cm	142,0 cm	122,0 cm	102,0 cm
Tiefe:	202,0 cm	202,0 cm	202,0 cm	202,0 cm	202,0 cm	202,0 cm
Höhe:	41,0 cm	41,0 cm	41,0 cm	41,0 cm	41,0 cm	41,0 cm
Matratzenauflagehöhe: 41,0 cm						

#### Boxunterbau SC68 (bombiert) 3-seitig



#### Achtung!

Bei der Größe 140x200, 120x200 und 100x200 cm ist der BZR von vorne zu öffnen.

Liegefläche:	200x200cm	180x200cm	160x200cm	140x200cm	120x200cm	100x200cm
Breite:	207,0 cm	187,0 cm	167,0 cm	147,0 cm	127,0 cm	107,0 cm
Tiefe:	204,0 cm	204,0 cm	204,0 cm	204,0 cm	204,0 cm	204,0 cm
Höhe:	41,0 cm	41,0 cm	41,0 cm	41,0 cm	41,0 cm	41,0 cm
Matratzenauflagehöhe: 41,0 cm						

#### Boxunterbau SC75 mit Motor (kubisch) 3-seitig



Liegefläche:	200x200cm	180x200cm	160x200cm	140x200cm	120x200cm	100x200cm
Breite:	203,0 cm	183,0 cm	163,0 cm	143,0 cm	123,0 cm	103,0 cm
Tiefe:	201,0 cm	201,0 cm	201,0 cm	201,0 cm	201,0 cm	201,0 cm
Höhe:	41,0 cm	41,0 cm	41,0 cm	41,0 cm	41,0 cm	41,0 cm
Matratzenauflagehöhe: 41,0 cm						

#### Boxunterbau SC76 mit Motor (bombiert) 3-seitig



Liegefläche:	200x200cm	180x200cm	160x200cm	140x200cm	120x200cm	100x200cm
Breite:	207,0 cm	187,0 cm	167,0 cm	147,0 cm	127,0 cm	107,0 cm
Tiefe:	205,0 cm	205,0 cm	205,0 cm	205,0 cm	205,0 cm	205,0 cm
Höhe:	41,0 cm	41,0 cm	41,0 cm	41,0 cm	41,0 cm	41,0 cm
Matratzenauflagehöhe: 41,0 cm						

### Standard- Variante:

#### Kopfhaupt SC20

Optik: wird in Größe 140 cm, 120 cm und 100 cm durchgängig geliefert!



Stoff/Leder

<b>für Liegefläche:</b>	<b>200 cm</b>	<b>180 cm</b>	<b>160 cm</b>	<b>140 cm</b>	<b>120 cm</b>	<b>100 cm</b>
Breite:	211,0 cm	191,0 cm	171,0 cm	151,0 cm	131,0 cm	111,0 cm
Tiefe:	28,0 cm	28,0 cm	28,0 cm	28,0 cm	28,0 cm	28,0 cm
Höhe:	116,0 cm	116,0 cm	116,0 cm	116,0 cm	116,0 cm	116,0 cm

#### Kopfhaupt SC31



(gegen Aufpreis)

Kissen SC31 sind lose auf das KH aufgesteckt (optional)  
Ab Gr. 140 cm nur ein Kissen!

Holz/ Stoff/ Leder

<b>für Liegefläche:</b>	<b>200 cm</b>	<b>180 cm</b>	<b>160 cm</b>	<b>140 cm</b>	<b>120 cm</b>	<b>100 cm</b>
Breite:	215,0 cm	195,0 cm	175,0 cm	155,0 cm	135,0 cm	115,0 cm
Tiefe:	3,5 cm	3,5 cm	3,5 cm	3,5 cm	3,5 cm	3,5 cm
Höhe:	120,0 cm	120,0 cm	120,0 cm	120,0 cm	120,0 cm	120,0 cm

**KH optional mit Kissen dann:**  
**Höhe + 4 cm und**  
**Tiefe + 4 cm**

#### Kopfhaupt SC32

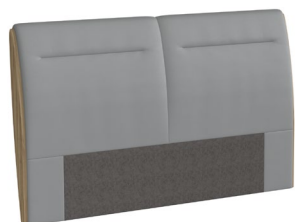

Holz/ Stoff/ Leder

<b>für Liegefläche:</b>	<b>200 cm</b>	<b>180 cm</b>	<b>160 cm</b>	<b>140 cm</b>	<b>120 cm</b>	<b>100 cm</b>
Breite:	223,0 cm	203,0 cm	183,0 cm	163,0 cm	143,0 cm	123,0 cm
Tiefe:	23,0 cm	23,0 cm	23,0 cm	23,0 cm	23,0 cm	23,0 cm
Höhe:	121,0 cm	121,0 cm	121,0 cm	121,0 cm	121,0 cm	121,0 cm

#### Kopfhaupt SC35



Stoff/Leder

\* Bei Bestellung muss die gewünschte Kopfhaupthöhe angeführt werden! Ist auf der Bestellung keine Angabe bezüglich der Kopfhaupthöhe ersichtlich, erfolgt die Fertigung automatisch in der Höhe: 116 cm

<b>für Liegefläche:</b>	<b>200 cm</b>	<b>180 cm</b>	<b>160 cm</b>	<b>140 cm</b>	<b>120 cm</b>	<b>100 cm</b>
Breite:	232,0 cm	212,0 cm	192,0 cm	172,0 cm	152,0 cm	132,0 cm
Tiefe:	13,0 cm	13,0 cm	13,0 cm	13,0 cm	13,0 cm	13,0 cm
Höhen wählbar*:	136,0 cm	126,0 cm	116,0 cm	106,0 cm	96,0 cm	

**Standard- Variante:**
**Kopfhaupt SC36**

Stoff/Leder

**\* Bei Bestellung muss die gewünschte Kopfhaupthöhe angeführt werden! Ist auf der Bestellung keine Angabe bezüglich der Kopfhaupthöhe ersichtlich, erfolgt die Fertigung automatisch in der Höhe: 131 cm**

<b>für Liegefläche:</b>	<b>200 cm</b>	<b>180 cm</b>	<b>160 cm</b>	<b>140 cm</b>	<b>120 cm</b>	<b>100 cm</b>
Breite:	218,0 cm	198,0 cm	178,0 cm	158,0 cm	138,0 cm	118,0 cm
Tiefe:	25,0 cm	25,0 cm	25,0 cm	25,0 cm	25,0 cm	25,0 cm
Höhen wählbar*:	141,0 cm	131,0 cm	121,0 cm			



# MONDO Supreme Comfort



## Ausführung mit 10 cm Füßen

### Boxunterbau:

stoff- bzw. lederbezogen,  
Bettseiten mit Polyätherschaumpolsterung

### Unterfederung:

7-Zonen Tonnentaschenfederkern

### Kopfhaupt:

stoff- bzw. lederbezogen,  
mit Polyätherschaumpolsterung und Polstervliesauflage,  
Ausführung: Rücken Futter

### Füße (10 cm):

Alu (A22, A420, A462, A488), Chrom (C480, C738), Holz (H59, H75, H84, H170)  
Metall schwarz (S22, S480), Kunststoff (K100) Schwebeoptik



Querschnittansicht Boxunterbau SC56:

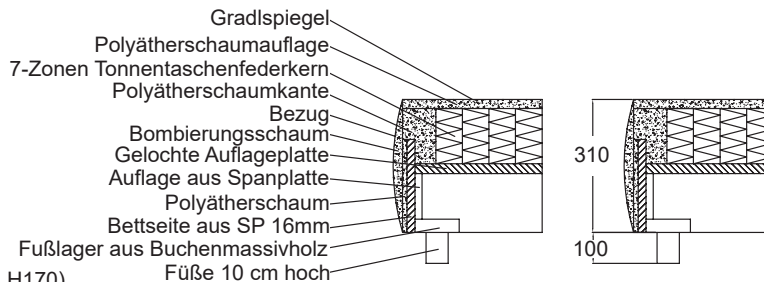

### Sockel (10 cm) gegen Aufpreis:

T559  
H1122

Holzart für Füße H75, H84, H170: Wildkernbuche natur geölt, Wildeiche natur geölt

oder Zirbe natur 500 geölt !

Holzart für Fuß H59: Wildkernbuche natur geölt !

### Aufpreis für Sonderbeiztöne und Ral-Farbtöne (pro Kommission)

### Boxunterbau auch in schwebender Optik erhältlich:

Fuß 10 cm: Kunststoff (K100)

Technisch nur bei den Größen 200x200 cm / 180x200 cm / 160x200 cm möglich!

Die Größen 140x200 cm, 120x200 cm und 100x200 cm sind nur auf Anfrage im Werk erhältlich!

### Aufpreis für integrierte Unterbett-Beleuchtung WL17 (2er-Set)

Komfortable Aktivierung durch Bewegungssensor.

Diese Leuchte enthält eingebaute LED-Lampen.

Energieklasse WL17: **A**



K100

### Fußaufteilung:

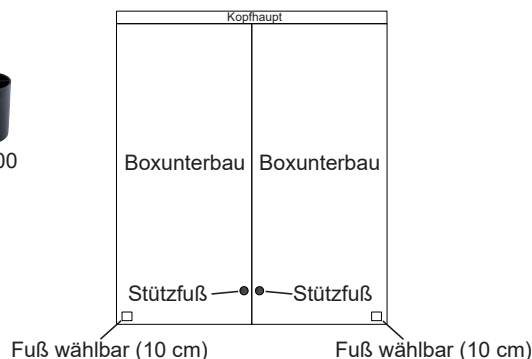

**ACHTUNG!** Bei BK 67 und BK68 ist Leuchte WL17 technisch nicht möglich!

Aufpreis für Sonderlänge 210 cm bzw. 220 cm

Aufpreis für Sonderlänge 190 cm

## Standard-variante

Standard-Variante (preisgleich): Boxunterbau SC55/ SC56 (3- seitig) mit  
Kopfhaupt SC21/ SC22/ SC23/ SC24/ SC28/ SC33/ SC34

gegen Aufpreis (siehe nächste Seiten):

- Boxunterbau mit Bettzeugraum SC65/ SC66 (3- seitig)
- Boxunterbau mit Bettzeugraum SC67/ SC68 (3- seitig) mit Sockel
- Boxunterbau mit Motorausführung SC75/ SC76 (3- seitig)
- Kopfhaupt-Variante (mit Kopfteilfunktion) SC20
- Kopfhaupt-Variante (mit Holz) SC31/ SC32
- Kopfhaupt-Variante SC35/ SC36
- Unterfederung TF1000 (statt 7-Zonen Tonnentaschenfederkern)
- Boxunterbau geteilt

Boxunterbau im Ganzen

alle Maße sind Zirkamaße

Liegefläche:	200x200	180x200	160x200	140x200	120x200	100x200
--------------	---------	---------	---------	---------	---------	---------

alle Stoffe Gr.4/ Gr.5/ Gr.8

- Stoffgr. 12
- Stoffgr. 13
- Stoffgr. 16
- Stoffgr. 18
- Stoffgr. 20
- Stoffgr. 22
- Stoffgr. 30
- Stoffgr. 40
- Stoffgr. 45

alle LONG (Gr. C)



- Ledergr. B
- Ledergr. C
- Ledergr. D
- Ledergr. F
- Ledergr. G

Preis bei Stoffbeigabe  
Stoffbedarf in m bei B 1,4 m

# MONDO Supreme Comfort

Ausführung mit 10 cm Füßen

# MONDO®

<b>Aufpreis für Ausführung BZR bei Boxunterbau SC65 und SC66</b> <b>statt SC55/SC56</b>	- geräumiger Bettzeugraum - seitlich zum Öffnen bei Größe 160/180/200x200 cm - von vorne zum Öffnen bei Größe 140/120/100x200 cm - mit Gasdruckfeder			<b>Boxunterbau SC65 mit BZR (kubisch) 3-seitig</b>	<b>Boxunterbau SC66 mit BZR (bombiert) 3-seitig</b>	
						
	<b>Boxunterbau geteilt</b>			<b>Boxunterbau im Ganzen</b>		
Liegefläche:	200x200	180x200	160x200	140x200	120x200	100x200



Aufpreis für Sonderlänge 210 cm bzw. 220 cm

Aufpreis für Sonderlänge 190 cm



**ACHTUNG: Boxunterbau SC65/SC66, SC67/SC68 und SC75/SC76 sind 4-seitig nicht möglich!**

**ACHTUNG: Boxunterbau SC65/SC66 und SC75/SC76 sind in der Größe 140x200 cm geteilt technisch nicht möglich!**

<b>Aufpreis für Ausführung mit Motor bei Boxunterbau SC75 und SC76</b> <b>statt SC55/SC56</b>	Kopf- und Fußteil mit Kabelfernbedienung stufenlos verstellbar!			<b>Boxunterbau SC75 mit Motor (kubisch) 3-seitig</b>	<b>Boxunterbau SC76 mit Motor (bombiert) 3-seitig</b>	
						
	<b>Boxunterbau geteilt</b>			<b>Boxunterbau im Ganzen</b>		
Liegefläche:	200x200	180x200	160x200	140x200	120x200	100x200
<b>-Aufpreis für Funkfernbedienung und LED-Unterbettbeleuchtung* für Boxunterbau</b>						

**SC75/SC76 (für beide Seiten):**

**Aufpreis für Funkfernbedienung und LED-Unterbettbeleuchtung\* für Boxunterbau SC75/SC76:**  
für die Größen 140x200, 120x200 cm und 100x200 cm



\* ACHTUNG! Nicht WL17!

(Abb.: Funkfernbedienung inkl. Unterbettleuchte)



**ACHTUNG: Boxunterbau SC65/SC66, SC67/SC68 und SC75/SC76 sind 4-seitig nicht möglich!**



**ACHTUNG! Boxunterbau SC75/SC76 ist in den Sonderlängen 190 cm / 210 cm / 220 cm aus technischen Gründen nicht möglich!**

<b>Aufpreis für Unterfederung 7-ZonenTonnentaschenfederkern 1000</b> <b>statt 7-Zonen Tonnentaschenfederkern</b>						
	<b>für Liegefläche:</b>					
	200x200	180x200	160x200	140x200	120x200	100x200



## MONDO Supreme Comfort

MONDO®

Ausführung mit 10 cm Füßen

**Boxunterbau  
SC55/SC56**  
4-seitig**Boxunterbau SC55 (kubisch)**  
4-seitig**Boxunterbau SC56 (bombiert)**  
4-seitig

alle Maße sind Zirkamaße

Boxunterbau geteilt

Boxunterbau im Ganzen

**Liegefläche:**

Breite SC55 / SC56:

**200x200**

203/207

**180x200**

183/187

**160x200**

163/167

**140x200**

143/147

**120x200**

123/127

**100x200**

103/107

Tiefe SC55 / SC56:

204/209

204/209

204/209

204/209

204/209

204/209

Höhe:

41

41

41

41

41

41

Matratzenauflagehöhe:

41

41

41

41

41

41

alle Stoffe Gr.4/ Gr.5/ Gr.8

Stoffgr. 12

Stoffgr. 13

Stoffgr. 16

Stoffgr. 18

Stoffgr. 20

Stoffgr. 22

Stoffgr. 30

Stoffgr. 40

Stoffgr. 45

alle LONG (Gr. C)

Ledergr. B

Ledergr. C

Ledergr. D

Ledergr. F

Ledergr. G

Preis bei Stoffbeigabe

Stoffbedarf in m bei B 1,4 m

Aufpreis für Sonderlänge 210 cm bzw. 220 cm

Aufpreis für Sonderlänge 190 cm

**Aufpreis für  
Kopfhaupt SC20**stoff- bzw. lederbezogen,  
mit Polyätherschaum-  
polsterung und Polstervlies-  
auflage,  
Ausführung: Rücken Futter,  
inkl. Kopfteilfunktion**Kopfhaupt SC20**

Optik: wird in Größe 140 cm, 120 cm und 100 cm durchgängig geliefert!



für Liegefläche:

**200x200****180x200****160x200****140x200****120x200****100x200**

**Aufpreis für  
Kopfhaupt SC31**

 Ausführung: Holz  
optional mit Kissen

 Aufgesteckte, lose Kissen  
(optional) gegen Aufpreis

Holz: Wildkernbuche natur geölt oder Wildeiche natur geölt

**gegen Aufpreis: restliche Wildeiche Beiztöne gebeizt geölt**
**gegen Aufpreis: Zirbe natur 500 geölt**

für Liegefläche:	200x200	180x200	160x200	140x200	120x200	100x200

**Aufpreis Kissen für  
KH SC31 lose (optional)**

**2 Kissen**
**1 Kissen**

Liegefläche:	200x200	180x200	160x200	140x200	120x200	100x200
Breite:	84	74	64	108	88	68
Tiefe:	13,5	13,5	13,5	13,5	13,5	13,5
Höhe:	32	32	32	32	32	32

**alle Stoffe Gr.4/ Gr.5/ Gr.8**

 Stoffgr. 12  
 Stoffgr. 13  
 Stoffgr. 16  
 Stoffgr. 18  
 Stoffgr. 20  
 Stoffgr. 22  
 Stoffgr. 30  
 Stoffgr. 40  
 Stoffgr. 45

 Ledergr. B  
 Ledergr. C  
 Ledergr. D  
 Ledergr. F  
 Ledergr. G

 Preis bei Stoffbeigabe  
 Stoffbedarf in m bei B 1,4 m



**Aufpreis für  
Kopfhaupt SC32**

stoff- bzw. lederbezogen,  
mit Polyätherschaum-  
polsterung und Polstervlies-  
auflage,  
Ausführung: mit Holzappli-  
kation

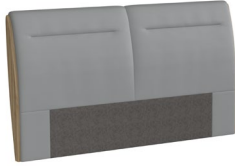

Holz: Wildkernbuche natur geölt oder Wildeiche natur geölt

gegen Aufpreis: restliche Wildeiche Beiztöne gebeizt geölt

gegen Aufpreis: Zirbe natur 500 geölt

**für Liegefläche:**

200x200

180x200

160x200

140x200

120x200

100x200

**Aufpreis für  
Kopfhaupt SC35**

stoff- bzw. lederbezogen,  
mit Polyätherschaum-  
polsterung und Polstervlies-  
auflage,  
Ausführung: Rücken Futter  
Höhe wählbar!



\* Bei Bestellung muss die gewünschte Kopfhaupthöhe  
angeführt werden! Ist auf der Bestellung keine Angabe  
bezüglich der Kopfhaupthöhe ersichtlich, erfolgt die  
Fertigung automatisch in der Höhe: 116 cm

**für Liegefläche:**

200x200

180x200

160x200

140x200

120x200

100x200

**Aufpreis für  
Kopfhaupt SC36**

stoff- bzw. lederbezogen,  
mit Polyätherschaum-  
polsterung und Polstervlies-  
auflage,  
Ausführung: Rücken Futter  
Höhe wählbar!



\* Bei Bestellung muss die gewünschte Kopfhaupthöhe  
angeführt werden! Ist auf der Bestellung keine Angabe  
bezüglich der Kopfhaupthöhe ersichtlich, erfolgt die  
Fertigung automatisch in der Höhe: 131 cm

**für Liegefläche:**

200x200

180x200

160x200



140x200

120x200

100x200

MONDO Supreme Comfort

**MONDO®****Matratzen CONTINENTAL COMFORT**

Modell	Beschreibung	Größe	
<b>Supreme TF 1000</b> 	<p>Hochelastischer 7-Zonen Tonnentaschenfederkern mit ca. 1000 Microfedern (bei 2 m<sup>2</sup> Federkernfläche). Das 3D- Klimagewebe sorgt zusammen mit der Intelligenten Schnitttechnik der Körpergerechten Kaltschaumauflage für ein ausgewogenes Microklima. Der elastische Doppeltuchbezug mit Klimaborder für zusätzliche Luftzirkulation, ist auf der Liegeseite mit einem 30 mm Soft-Feelfoam®- Topper und einer feuchtigkeitsregulierenden, atmungsaktiven Klimahohlfaser versteppt. Diese Materialkombination auf der Matratzenoberfläche vollendet das einzigartige „CONTINENTAL COMFORT“ Liegegefühl.</p> <p>Durch 4-seitigen Reißverschluss abnehmbar und reinigungsfähig. Griffe erleichtern die tägliche Handhabung der Matratze. Matratze mit einer Liegeseite- ein Wenden ist nicht erforderlich.</p> <p>Gesamthöhe: ca. 28 cm  Härte: H2 (mittelfest), H3 (fest) oder H4 (extra fest)</p> <p><b>Kein zusätzlicher Topper erforderlich!</b></p>	Liegefläche im Ganzen 80/90x200 100x200 120x200 140x200 160x200 180x200 200x200	
<b>Luxus TF 1000</b> 	<p>Drucksensible Körperkonturanpassung durch 7-Zonen Tonnentaschenfederkern mit ca. 1000 Microfedern (bei 2 m<sup>2</sup> Federkernfläche) sorgt für einen weichen Liegekomfort und optimales Stützverhalten. Auflagen aus hochwertigen Kaltschaum. Der neuartige Doppeltuchbezug ist auf der Liegeseite mit einem 20 mm Soft-Topper und einer feuchtigkeitsregulierenden, atmungsaktiven hochbausch Klimahohlfaser versteppt. In Kombination mit dem extra Klimaband sorgt es für eine zusätzliche Luftzirkulation. Diese Materialkombination auf der Matratzenoberfläche vollendet das einzigartige Liegegefühl. Durch 4-seitigen Reißverschluss abnehmbar und 40C° waschbar. Griffe erleichtern die tägliche Handhabung der Matratze. Matratze mit einer Liegeseite- ein Wenden ist nicht erforderlich.</p> <p>Gesamthöhe: ca. 31 cm  Härte: H2 (mittelfest), H3 (fest) oder H4 (extra fest)</p>	Liegefläche im Ganzen 80/90x200 100x200 120x200 140x200 160x200 180x200 200x200	

Aufpreis für Überlängen 201-220 cm  
Breiten über 200 cm nur auf Anfrage im Werk!



**A: Auch Partnermatratzen möglich: Preis wie für zwei einzelne Matratzen!**  
PARTNERMATRATZE: - 2 Stk. Matratzenkerne - Doppeltuch-Bezug im Ganzen

<b>AQUA COOL</b> Ausführung bei jeder Matratze und Topper möglich!	Klimaregulierende Aqua Cool Ausrüstung – hilft Temperaturschwankungen auszugleichen. Aqua Cool bewirkt bei Bedarf einen kühlenden Effekt, indem es überschüssige Wärme aufnimmt, speichert – und zurückgibt, wenn diese gebraucht wird - für ein verbessertes Wohlfühlklima.
<b>Liegefläche:</b>	<b>200x200    180x200    160x200    140x200    120x200    100x200    80/90x200</b>

## Matratzen CONTINENTAL COMFORT

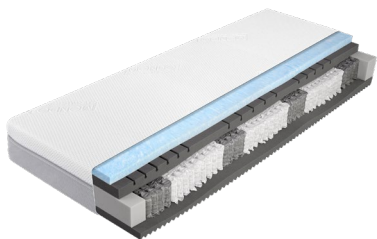
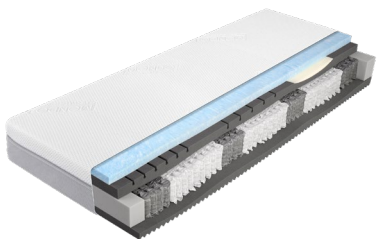
Modell	Beschreibung	Größe	
<b>Ergosante TF 1000</b> 	<p>Dynamischer 7-Zonen Micro Tonnentaschenfederkern (1000 Federn bei 2 m<sup>2</sup> Federkernfläche). Die hochwertige Ergonomie-Kaltschaumauflage mit Körperkonturschnitt sorgt für eine perfekte Feinanpassung an den menschlichen Körper. Eine druckentlastende, offenporige AquaVISCO Auflage erhöht den Liegekomfort.</p> <p>Elastischer Doppeltuchbezug mit 3D Abstandsgewirke für eine perfekte Durchlüftung. Durch 4 seitigen Reißverschluss abnehmbar und waschbar bis 40°C.</p> <p>Gesamthöhe: ca. 27 cm Härte: H2 (mittelfest) oder H3 (fest)</p>	<p>Liegefläche im Ganzen</p> <p>80/90x200</p> <p>100x200</p> <p>120x200</p> <p>140x200</p> <p>160x200</p> <p>180x200</p> <p>200x200</p>	
<b>Ergosante TF 1000 Plus</b> 	<p>Dynamischer 7-Zonen Micro Tonnentaschenfederkern (1000 Federn bei 2 m<sup>2</sup> Federkernfläche). Die hochwertige Ergonomie-Kaltschaumauflage mit Körperkonturschnitt sorgt für eine perfekte Feinanpassung an den menschlichen Körper. Eine druckentlastende, offenporige AquaVISCO Auflage sowie eine softe Schulterkomfortzone aus AquaVISCO erhöht den Liegekomfort.</p> <p>Elastischer Doppeltuchbezug mit 3D Abstandsgewirke für eine perfekte Durchlüftung. Durch 4 seitigen Reißverschluss abnehmbar und waschbar bis 40°C.</p> <p>Gesamthöhe: ca. 27 cm Härte: H2 (mittelfest) oder H3 (fest)</p>	<p>Liegefläche im Ganzen</p> <p>80/90x200</p> <p>100x200</p> <p>120x200</p> <p>140x200</p> <p>160x200</p> <p>180x200</p> <p>200x200</p>	

Aufpreis für Überlängen 201-220 cm  
Breiten über 200 cm nur auf Anfrage im Werk!







**A: Auch Partnermatratzen möglich: Preis wie für zwei einzelne Matratzen!**

PARTNERMATRATZE:

- 2 Stk. Matratzenkerne
- Doppeltuch-Bezug im Ganzen

## Matratzen SCANDINAVIAN COMFORT

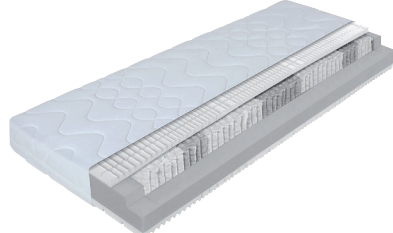
Modell	Beschreibung	Größe	
<b>Supreme KS 160</b> 	<p>Punktelastischer 5- Zonen Kaltschaumkern mit Wellenkonturschnitt, Beckenkomfortzone, Lendenstützzone, Schulterkomfortzone und Kopf- und Fußzone</p> <p>Elastisches Doppeltuch, abnehmbar mit 4-seitigem Zipp, versteppt mit feuchtigkeitsregulierender und atmungsaktiver Klimahohlfaser, waschbar bis 60°C, mit 4 Wendeschlaufen.</p> <p>Höhe: ca. 16 cm Härte: H2 (mittelfest) oder H3 (fest)</p>	80/90x200 100x200 120x200 140x200 160x200  160x200 (geteilt) 180x200 (geteilt) 200x200 (geteilt)	
<b>Supreme KS 180</b> 	<p>Der punktelastische 7-Zonen Kaltschaumkern mit seiner würfelförmigen Oberflächenstruktur ermöglicht ein Abstützen der Wirbelsäule.</p> <p>Elastisches Doppeltuch, abnehmbar mit 4-seitigem Zipp, versteppt mit feuchtigkeitsregulierender und atmungsaktiver Klimahohlfaser, waschbar bis 60°C, mit 4 Wendeschlaufen.</p> <p>Höhe: ca. 18 cm Härte: H2 (mittelfest) oder H3 (fest)</p>	80/90x200 100x200 120x200 140x200 160x200  160x200 (geteilt) 180x200 (geteilt) 200x200 (geteilt)	
<b>Supreme TF 170</b> 	<p>Punktelastischer 7-Zonen Tonnentaschenfederkern mit Vliesabdeckung, Beckenkomfortzone, Schulterkomfortzone, Lendenstützzone und Kopf- und Fußzone. Hochwertige FEELFOAM®-Ummantelung.</p> <p>Elastisches Doppeltuch, abnehmbar mit 4-seitigem Zipp, versteppt mit feuchtigkeitsregulierender und atmungsaktiver Klimahohlfaser, waschbar bis 60°C, mit 4 Wendeschlaufen.</p> <p>Höhe: ca. 19 cm Härte: H2 (mittelfest), H3 (fest) oder H4 (extra fest)</p>	80/90x200 100x200 120x200 140x200 160x200  160x200 (geteilt) 180x200 (geteilt) 200x200 (geteilt)	
<b>Supreme TF 180</b> 	<p>Punktelastischer 7-Zonen Micro- Tonnentaschenfederkern mit 1000 Federn (bei 2 m<sup>2</sup> Federkernfläche), Beckenkomfortzone, Schulterkomfortzone, Kopf- und Fußzone, Hochwertige FEELFOAM® Ummantelung.</p> <p>Elastisches Doppeltuch, abnehmbar mit 4-seitigem Zipp, versteppt mit feuchtigkeitsregulierender und atmungsaktiver Klimahohlfaser, waschbar bis 60°C, mit 4 Wendeschlaufen.</p> <p>Höhe: ca. 19 cm Härte: H2 (mittelfest), H3 (fest) oder H4 (extra fest)</p>	80/90x200 100x200 120x200 140x200 160x200  160x200 (geteilt) 180x200 (geteilt) 200x200 (geteilt)	
<b>Supreme TF 200</b> 	<p>7- Zonen- Micro Tonnentaschenfederkern mit hochwertiger Kaltschaumabdeckung. Das Drehen und Wenden wird optimal unterstützt. Sorgt für hochelastische Körperkonturanpassung.</p> <p>Elastisches Doppeltuch, abnehmbar durch 4- seitigem Zipp, versteppt mit Klimahohlfaser, waschbar bis 60°C, mit 4 Wendegriffe.</p> <p>Höhe: ca. 22 cm Härte: H2 (mittelfest), H3 (fest), H4 (extra fest) oder H5 (hart)</p>	80/90x200 100x200 120x200 140x200 160x200  160x200 (geteilt) 180x200 (geteilt) 200x200 (geteilt)	

**Für alle Matratzen Schaum gilt:**

Aufpreis für Überlängen von 201 - 220 cm  
Breiten über 160 cm nur auf Anfrage im Werk!



**A: Auch Partnermatratzen möglich: Preis wie für zwei einzelne Matratzen!**

PARTNERMATRATZE:

- 2 Stk. Matratzenkerne
- Doppeltuch-Bezug im Ganzen

**Für alle Matratzen Federkern gilt:**

Aufpreis für Überlängen von 201 - 220 cm

Breiten über 160 cm nur auf Anfrage im Werk!

MONDO Supreme Comfort

MONDO®

## Matratze mit Stoffbezug

### Matratze Supreme KS 160 SL

- Punktelastischer 5- Zonen Kaltschaumkern mit Wellenkonturschnitt, Beckenkomfortzone, Lendenstützzone, Schulterkomfortzone und Kopf- und Fußzone
- Stoff/ Lederbezogen mit beiseitigem Gradspiegel, beidseitig versteppt mit feuchtigkeitsregulierender Klimahohlfaser
- Bei dieser Matratze ist ein Topper von Vorteil!**



alle Maße sind Zirkamaße

- Höhe: ca. 16 cm
- Härte: H2 (mittelfest) oder H3 (fest)

## Liegefläche geteilt

## Liegefläche im Ganzen

Liegefläche:	200x200	180x200	160x200	140x200	120x200	100x200	80/90x200
alle Stoffe Gr.4/ Gr.5/ Gr.8							
Stoffgr. 12							
Stoffgr. 13							
Stoffgr. 16							
Stoffgr. 18							
Stoffgr. 20							
Stoffgr. 22							
Stoffgr. 30							
Stoffgr. 40							
Stoffgr. 45							
Ledergr. B							
Ledergr. C							
Ledergr. D							
Ledergr. F							
Ledergr. G							
Preis bei Stoffbeigabe							
Stoffbedarf in m bei B 1,4 m							

alle Stoffe Gr.4/ Gr.5/ Gr.8

Stoffgr. 12  
Stoffgr. 13  
Stoffgr. 16  
Stoffgr. 18  
Stoffgr. 20  
Stoffgr. 22  
Stoffgr. 30  
Stoffgr. 40  
Stoffgr. 45

Ledergr. B  
Ledergr. C  
Ledergr. D  
Ledergr. F  
Ledergr. G

Preis bei Stoffbeigabe  
Stoffbedarf in m bei B 1,4 m

**Für alle Matratzen Schaum gilt:**

Aufpreis für Überlängen von 201 - 220 cm  
Breiten über 140 cm nur auf Anfrage im Werk!



**A: Auch Partnermatratzen möglich: Preis wie für zwei einzelne Matratzen!**

PARTNERMATRATZE: - 2 Stk. Matratzenkerne - Doppeltuch-Bezug im Ganzen

### Matratze Supreme KS 180 SL

- Der punktelastische 7-Zonen Kaltschaumkern mit seiner würfelförmigen Oberflächenstruktur ermöglicht ein Abstützen der Wirbelsäule.
- Stoff/ Lederbezogen mit beidseitigem Gradspiegel, beidseitig versteppt mit feuchtigkeitsregulierender Klimahohlfaser
- Bei dieser Matratze ist ein Topper von Vorteil!**



alle Maße sind Zirkamaße

- Höhe: ca. 18 cm
- Härte: H2 (mittelfest) oder H3 (fest)

## Liegefläche geteilt

## Liegefläche im Ganzen

Liegefläche:	200x200	180x200	160x200	140x200	120x200	100x200	80/90x200
alle Stoffe Gr.4/ Gr.5/ Gr.8							
Stoffgr. 12							
Stoffgr. 13							
Stoffgr. 16							
Stoffgr. 18							
Stoffgr. 20							
Stoffgr. 22							
Stoffgr. 30							
Stoffgr. 40							
Stoffgr. 45							
Ledergr. B							
Ledergr. C							
Ledergr. D							
Ledergr. F							
Ledergr. G							
Preis bei Stoffbeigabe							
Stoffbedarf in m bei B 1,4 m							

alle Stoffe Gr.4/ Gr.5/ Gr.8

Stoffgr. 12  
Stoffgr. 13  
Stoffgr. 16  
Stoffgr. 18  
Stoffgr. 20  
Stoffgr. 22  
Stoffgr. 30  
Stoffgr. 40  
Stoffgr. 45

Ledergr. B  
Ledergr. C  
Ledergr. D  
Ledergr. F  
Ledergr. G

Preis bei Stoffbeigabe  
Stoffbedarf in m bei B 1,4 m



MONDO Supreme Comfort

**MONDO®****Matratze mit Stoffbezug****Matratze  
Supreme TF  
170 SL**

- Punktelastischer 7-Zonen Tonnentaschenfederkern mit Vliesabdeckung, Beckenkomfortzone, Schulterkomfortzone, Lendenstützzone und Kopf- und Fußzone.
- Hochwertige FEELFOAM®- Ummantelung.

- Stoff/ Lederbezogen mit beidseitigem Gradspiegel, beidseitig versteppt mit feuchtigkeitsregulierender Klimahohlfaser

**Bei dieser Matratze ist ein Topper von Vorteil!**

Höhe: ca. 19 cm

Härte: H2 (mittelfest), H3 (fest) oder H4 (extra fest)



alle Maße sind Zirkamaße

**Liegefläche geteilt****Liegefläche im Ganzen**

Liegefläche:

200x200

180x200

160x200

140x200

120x200

100x200

80/90x200

alle Stoffe Gr.4/ Gr.5/ Gr.8

Stoffgr. 12  
Stoffgr. 13  
Stoffgr. 16  
Stoffgr. 18  
Stoffgr. 20  
Stoffgr. 22  
Stoffgr. 30  
Stoffgr. 40  
Stoffgr. 45

Ledergr. B  
Ledergr. C  
Ledergr. D  
Ledergr. F  
Ledergr. G

Preis bei Stoffbeigabe

Stoffbedarf in m bei B 1,4 m

**Für alle Matratzen Federkern gilt:**

Aufpreis für Überlängen von 201 - 220 cm

Breiten über 140 cm nur auf Anfrage im Werk!

**A: Auch Partnermatratzen möglich: Preis wie für zwei einzelne Matratzen!**

PARTNERMATRATZE: - 2 Stk. Matratzenkerne - Doppeltuch-Bezug im Ganzen

**Matratze  
Supreme TF  
180 SL**

- Punktelastischer 7-Zonen Micro- Tonnentaschenfederkern mit 1000 Federn (bei 2 m² Federkernfläche), Beckenkomfortzone, Schulterkomfortzone, Kopf- und Fußzone,
- Hochwertige FEELFOAM® Ummantelung.

- Stoff/ Lederbezogen mit beidseitigem Gradspiegel, beidseitig versteppt mit feuchtigkeitsregulierender Klimahohlfaser.

**Bei dieser Matratze ist ein Topper von Vorteil!**

Höhe: ca. 19 cm

Härte: H2 (mittelfest), H3 (fest) oder H4 (extra fest)



alle Maße sind Zirkamaße

**Liegefläche geteilt****Liegefläche im Ganzen**

Liegefläche:

200x200

180x200

160x200

140x200

120x200

100x200

80/90x200

alle Stoffe Gr.4/ Gr.5/ Gr.8

Stoffgr. 12  
Stoffgr. 13  
Stoffgr. 16  
Stoffgr. 18  
Stoffgr. 20  
Stoffgr. 22  
Stoffgr. 30  
Stoffgr. 40  
Stoffgr. 45

Ledergr. B  
Ledergr. C  
Ledergr. D  
Ledergr. F  
Ledergr. G

Preis bei Stoffbeigabe

Stoffbedarf in m bei B 1,4 m

MONDO Supreme Comfort

**MONDO**<sup>®</sup>**Matratze mit Stoffbezug****Matratze  
Supreme TF  
200 SL**

- 7- Zonen- Micro Tonnentaschenfederkern mit hochwertiger Kaltschaumabdeckung.
- Das Drehen und Wenden wird optimal unterstützt. Sorgt für hochelastische Körperkonturanpassung.

- Soff/Lederbezogen mit beidseitigem Gradlspiegel, beidseitig versteppt mit feuchtigkeitsregulierender Klimahohlfaser.

**Bei dieser Matratze ist ein Topper von Vorteil!**

- Höhe: ca. 22 cm
- Härte: H2 (mittelfest), H3 (fest), H4 (extra fest) oder H5 (hart)

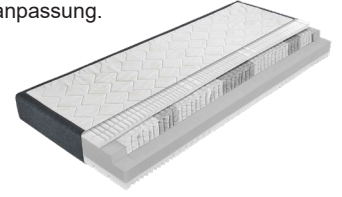

alle Maße sind Zirkamaße

**Liegefläche geteilt****Liegefläche im Ganzen**

Liegefläche:

200x200

180x200

160x200

140x200

120x200

100x200

80/90x200

alle Stoffe Gr.4/ Gr.5/ Gr.8

Stoffgr. 12

Stoffgr. 13

Stoffgr. 16

Stoffgr. 18

Stoffgr. 20

Stoffgr. 22

Stoffgr. 30

Stoffgr. 40

Stoffgr. 45

Ledergr. B

Ledergr. C

Ledergr. D

Ledergr. F

Ledergr. G

Preis bei Stoffbeigabe

Stoffbedarf in m bei B 1,4 m

**Für alle Matratzen Federkern gilt:**

Aufpreis für Überlängen von 201 - 220 cm

Breiten über 140 cm nur auf Anfrage im Werk!

**A: Auch Partnermatratzen möglich: Preis wie für zwei einzelne Matratzen!**

PARTNERMATRATZE:

- 2 Stk. Matratzenkerne

- Doppeltuch-Bezug im Ganzen

MONDO Supreme Comfort

**MONDO**<sup>®</sup>**Topper SCANDINAVIAN COMFORT****Topper Supreme Premium KS**

Elastische 6 cm Kaltschaumplatte mit Durchlochung sorgt für eine hervorragende Durchlüftung.

Elastischer Doppeltuchbezug mit 3D Klimaborder für zusätzliche Querbelüftung und 4-seitigem Reißverschluss, waschbar bis 60°C. Bezug beidseitig versteppt mit feuchtigkeitsregulierender und atmungsaktiver Klimahohlfaser. Das Doppeltuch besteht aus 63% Polyester und 37% Viscose.

Gesamthöhe ca. 8 cm



Liegefläche im Ganzen

**Liegefläche:**            **200x200**      **180x200**      **160x200**      **140x200**      **120x200**      **100x200**      **80/90x200**

**Topper Supreme Premium VS**

Druckentlastende 6 cm Viscoschaumplatte mit Durchlochung sorgt für eine hervorragende Durchlüftung.

Elastischer Doppeltuchbezug mit 3D Klimaborder für zusätzliche Querbelüftung und 4-seitigem Reißverschluss, waschbar bis 60°C. Bezug beidseitig versteppt mit feuchtigkeitsregulierender und atmungsaktiver Klimahohlfaser. Das Doppeltuch besteht aus 63% Polyester und 37% Viscose.

Gesamthöhe ca. 8 cm



Liegefläche im Ganzen

**Liegefläche:**            **200x200**      **180x200**      **160x200**      **140x200**      **120x200**      **100x200**      **80/90x200**

**Topper Supreme HS Premium**

Topper aus offenporigen HyperSoftschaum für eine perfekte Druckentlastung des menschlichen Körpers – mögliche mechanische Weckreize werden minimiert. Sorgt für gute Durchlüftung und optimale Körperanpassung.

Bi-elastischer Topperbezug für eine körpergerechte Konturanpassung an die schlafende Person. Durch die Fähigkeit sich besonders in der Schulter-/Beckenkomfortzone des Toppers extrem punktgenau anzupassen, wird die Wirkung der Auflage ideal unterstützt. Bezug abnehmbar und waschbar bis 40°C.

Gesamthöhe: ca. 10 cm



Liegefläche im Ganzen

**Liegefläche:**            **200x200**      **180x200**      **160x200**      **140x200**      **120x200**      **100x200**      **80/90x200**

**Topper Supreme Gel Premium**

Der Topper aus Gel-Art sorgt für hervorragende Liegeeigenschaften mit ausgezeichneter Körperzonenfeinanpassung.

Bi-elastischer Topperbezug für eine körpergerechte Konturanpassung an die schlafende Person. Durch die Fähigkeit sich besonders in der Schulter-/Beckenkomfortzone des Toppers extrem punktgenau anzupassen, wird die Wirkung der Auflage ideal unterstützt. Bezug abnehmbar und waschbar bis 40°C.

Gesamthöhe: ca. 10 cm

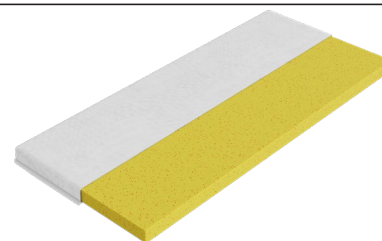

Liegefläche im Ganzen

**Liegefläche:**            **200x200**      **180x200**      **160x200**      **140x200**      **120x200**      **100x200**      **80/90x200**

**Für alle Topper gilt:**

Aufpreis für Überlängen von 201 - 220 cm  
Breiten über 200 cm nur auf Anfrage im Werk!

## Topper SCANDINAVIAN COMFORT

### Topper Supreme LA Premium

Hochelastischer 60 mm Pulslatex-Topper sorgt für eine hervorragende Körperanpassung.

Elastischer Doppeltuchbezug mit 3D Klimaborder für zusätzliche Querbelüftung und 4-seitigem Reißverschluss, waschbar bis 60°C. Bezug beidseitig versteppt mit feuchtigkeitsregulierender und atmungsaktiver Klimahohlfaser. Das Doppeltuch besteht aus 63 % Polyester und 37 % Viskose.

Gesamthöhe: ca. 9 cm



Liegefläche im Ganzen

Liegefläche:

**200x200**    **180x200**    **160x200**    **140x200**    **120x200**    **100x200**    **80/90x200**

### Topper Supreme Duo KS Aqua

Der Wendetopper mit einer Seite aus elastischem Kaltschaum und einer zweiten Seite aus druckentlastendem Aqua-Visco-Schaum sorgt für eine hervorragende Durchlüftung.

Bi-elastischer Topperbezug für eine körpergerechte Konturanpassung an die schlafende Person. Durch die Fähigkeit sich besonders in der Schulter-/Beckenkomfortzone des Toppers extrem punktgenau anzupassen, wird die Wirkung der Auflage ideal unterstützt. Bezug abnehmbar und waschbar bis 40°C.

Gesamthöhe: ca. 10 cm



Liegefläche im Ganzen

Liegefläche:

**200x200**    **180x200**    **160x200**    **140x200**    **120x200**    **100x200**    **80/90x200**

### Topper Supreme KS

Elastische 4 cm Kaltschaumplatte.

Elastischer Doppeltuchbezug mit 4-seitigem Reißverschluss, waschbar bis 60°C. Bezug beidseitig versteppt mit feuchtigkeitsregulierender und atmungsaktiver Klimahohlfaser. Das Doppeltuch besteht aus 100% Polyester.

Gesamthöhe ca. 6 cm



Liegefläche im Ganzen

Liegefläche:

**200x200**    **180x200**    **160x200**    **140x200**    **120x200**    **100x200**    **80/90x200**

### Topper Supreme VS

Druckentlastende 4 cm Viscoschaumplatte.,

Elastischer Doppeltuchbezug mit 4-seitigem Reißverschluss, waschbar bis 60°C. Bezug beidseitig versteppt mit feuchtigkeitsregulierender und atmungsaktiver Klimahohlfaser. Das Doppeltuch besteht aus 100 % Polyester.

Gesamthöhe ca. 6 cm



Liegefläche im Ganzen

Liegefläche:

**200x200**    **180x200**    **160x200**    **140x200**    **120x200**    **100x200**    **80/90x200**

#### Für alle Topper gilt:

Aufpreis für Überlängen von 201 - 220 cm  
Breiten über 200 cm nur auf Anfrage im Werk!

MONDO Supreme Comfort

**MONDO**<sup>®</sup>**Topper SCANDINAVIAN COMFORT****Topper Supreme Aqua**

Topper aus 8 cm Aqua-Visco-Schaum. Besonders atmungsaktiv und feuchtigkeitssableitend für ein gutes Schlafklima. Sorgt für gute Durchlüftung und optimale Körperanpassung.

Elastisches Doppeltuch abnehmbar mit 4-seitigem Zipp, versteppt mit feuchtigkeitsregulierender und atmungsaktiver Klimahohlfaser, waschbar bis 60°C.

Befestigung durch Haftreibung der beiden Bezüge. Keine weitere Befestigung notwendig.



Liegefläche im Ganzen

Gesamthöhe: ca. 10 cm

Liegefläche:

**200x200****180x200****160x200****140x200****120x200****100x200****80/90x200****Topper Supreme HR**

Topper aus Kaltschaum mit 8 cm Wellenkonturschnittkern. Besonders atmungsaktiv und feuchtigkeitsableitend für ein gutes Schlafklima. Sorgt für gute Durchlüftung und optimale Körperanpassung.

Elastisches Doppeltuch abnehmbar mit 4-seitigem Zipp, versteppt mit feuchtigkeitsregulierender und atmungsaktiver Klimahohlfaser, waschbar bis 60°C.

Befestigung durch Haftreibung der beiden Bezüge. Keine weitere Befestigung notwendig.

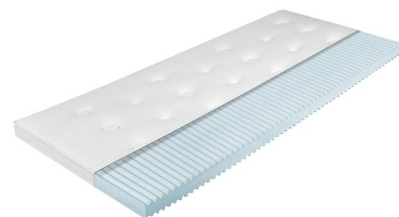

Liegefläche im Ganzen

Gesamthöhe: ca. 10 cm

Liegefläche:

**200x200****180x200****160x200****140x200****120x200****100x200****80/90x200****Topper Supreme LA**

Der durchlochte 8 cm Latexkern, sorgt für gute Durchlüftung und hervorragende Körperanpassung.

Elastisches Doppeltuch abnehmbar mit 4-seitigem Zipp, versteppt mit feuchtigkeitsregulierender und atmungsaktiver Klimahohlfaser, waschbar bis 60°C

Befestigung durch Haftreibung der beiden Bezüge. Keine weitere Befestigung notwendig.

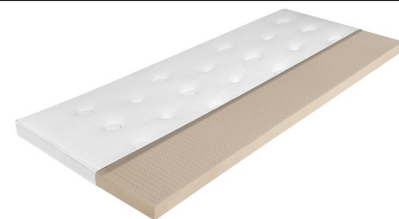

Liegefläche im Ganzen

Gesamthöhe: ca. 10 cm

Liegefläche:

**200x200****180x200****160x200****140x200****120x200****100x200****80/90x200****Für alle Topper gilt:**

Aufpreis für Überlängen von 201 - 220 cm  
Breiten über 200 cm nur auf Anfrage im Werk!

**Alle Topper sind auch als Split-Topper erhältlich!****SPLIT-TOPPER:**

- 2 Stk. Topper werden mit einem Zipp mittig verbunden.
- Damit die Funktion von der Motorverstellung beim Bett nicht beeinträchtigt wird.

Berechnung für die Größen 160x200 cm und 180x200 cm: 2x 80/90x200 cm

-Berechnung für die Größe 200x200 cm: 2x 100x200 cm -

Abbildung Split-Topper  
(Symbolfoto)



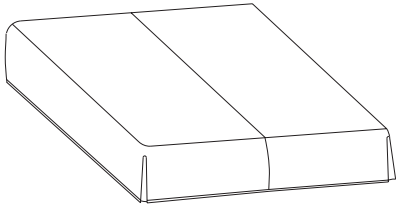

<b>Tagesdecke SC90</b>  <b>alle Maße sind Zirkamaße</b>	Volanthöhe: ca. 41 cm  					
	<b>Liegefläche:</b>	<b>200x200</b>	<b>180x200</b>	<b>160x200</b>	<b>140x200</b>	<b>120x200</b>
<b>alle Stoffe Gr.4/ Gr.5/ Gr.8</b>						
Stoffgr. 12 Stoffgr. 13 Stoffgr. 16 Stoffgr. 18 Stoffgr. 20 Stoffgr. 22 Stoffgr. 30 Stoffgr. 40 Stoffgr. 45						
<b>alle LONG (Gr. C)</b>	-	-	-	-	-	-
Ledergr. B	-	-	-	-	-	-
Ledergr. C	-	-	-	-	-	-
Ledergr. D	-	-	-	-	-	-
Ledergr. F	-	-	-	-	-	-
Ledergr. G	-	-	-	-	-	-
Preis bei Stoffbeigabe Stoffbedarf in m bei B 1,4 m						

Aufpreis für Sonderlänge 210 cm bzw. 220 cm

Aufpreis für Sonderlänge 190 cm

# MONDO®

## Design

Jedes MONDO Design ist exklusiv und wird von renommierten Designern und Kreativen mit viel Gefühl für die Marke entwickelt. Schließlich geht es am Ende um die Frage, wer bei Dir einziehen darf.

Wir legen besonderen Wert darauf, dass Deine Möbel perfekt zu Dir passen und Dein Zuhause zu einem Teil von Dir machen. Neben höchster Qualität und perfekter Funktionalität achten wir deshalb besonders auf planbare Individualität und emotionale Wärme in unseren Designs.

MONDO ist exklusiv in ausgewählten führenden Einrichtungshäusern in Deiner Nähe erhältlich.

Hinter den exklusiven Designs von MONDO stecken viele kreative Köpfe:



Kurt Beier



K. W. Göcke



Ute Bröker

## Qualität

Der Name MONDO steht für zuverlässige Qualität, die Dir lange erhalten bleibt. Wir legen größten Wert auf Hochwertigkeit in Material, Verarbeitung, Funktion und Design. Jedes Möbelstück wird sorgfältig kontrolliert, um sicherzustellen, dass es all unsere strengen Richtlinien erfüllt. Wir sind sogar so überzeugt, dass wir Dir auf jedes Stück fünf Jahre Garantie bieten.



Abonniert unseren Newsletter für Trends, Aktionen & Inspirationen.

[www.mondo-moebel.de/newsletter](http://www.mondo-moebel.de/newsletter)