

# Möbel LETZ

*Finden und Wohlfühlen*



## Typenplan

Rounds von puris - Badezimmer-Set in Eiche natur

### **Wichtiger Hinweis für Sie**

Etwaige Hinweise des Herstellers in dieser Produktinformation, die sich auf die Gewährleistung beziehen, haben für Sie keinerlei Bindungswirkung und können von Ihnen ignoriert werden. Ihre gesetzlichen Gewährleistungsrechte als Verbraucher uns gegenüber, als Ihrem Verkäufer, werden dadurch in keiner Weise berührt oder eingeschränkt. Sie können sich wegen aller Mängel jederzeit an uns wenden. Darüber hinaus gehende Herstellergarantien bleiben natürlich unberührt. Dieser Artikel wird hergestellt von puris Bad GmbH & Co.KG, Hinterm Gallberg 6a, 59929 Brilon, Deutschland, team2@puris.de

Möbel Letz GmbH  
Am Gewerbepark 11  
06895 Zahna-Elster

Tel.: 035383 - 6018 50

Fax.: 035383 - 6018 17



## Frontdekore



Nr. 777 Cosmos grey matt

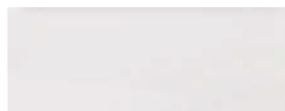

Nr. 793 Edelweiß matt

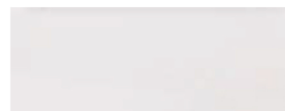

Nr. 722 Polarweiß hgl.



Nr. 785 Eiche natur Nachbildung

## Korpusdekore

\* Hochglanz Korpus gegen Aufpreis



Nr. 177  
Cosmos grey  
matt

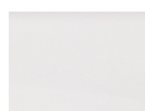

Nr. 111  
Weiß matt

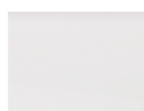

\*Nr. 161  
Weiß hgl.



Nr. 185  
Eiche natur  
Nachbildung

## Waschtischplatten- und Abdeckplattendekore

\* Hochglanz Platte gegen Aufpreis



Nr. 177  
Cosmos grey  
matt

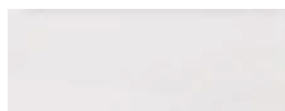

Nr. 111  
Weiß matt

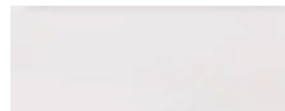

\*Nr. 161  
Weiß hgl.



Nr. 185  
Eiche natur  
Nachbildung



Nr. 170  
Halifax Eiche



Nr. 174  
Hunton Eiche

# Waschtischfarben

## STONEPLUS - Möbelwaschtisch



Nr. 61  
Weiß

**STONEPLUS®**

kratzunempfindlich  
und pflegeleicht

## Glas - Möbelwaschtische



Nr. 82  
Optiwhite



Nr. 92  
Optiwhite matt



Nr. 98  
schwarz matt

## Keramik - Aufsatzwaschtisch

### Málaga



Nr. 1  
Weiß

# Griffvarianten



Nr. 329  
Griffleiste chrom

Grifflänge:  
194 mm / 294 mm / 494 mm



Nr. 338  
Griffleiste alu matt

Grifflänge:  
194 mm / 294 mm / 494 mm



Nr. 339  
Griffleiste schwarz matt

Grifflänge:  
194 mm / 294 mm / 494 mm

# Technik

## Türen mit integriertem Dämpfungssystem









### Auszüge und Schubkästen

Nr. 554  
Premium-Technik mit Dämpfung

Alle Angaben unverbindlich und freibleibend. Fehler, Irrtümer und Änderungen vorbehalten.  
2020/2021









Bitte beachten Sie die Gewährleistungs-, Montage- und Pflegehinweise, sowie die Gütevereinbarungen zu Anfang des Verkaufshandbuches.

# Programm 070 - Typenliste

Tiefenangabe entspricht der Korpusstärke		Tiefe in mm	Breite in mm	Höhe in mm	Artikelnummer	Anschlag	Aufpreis Hoch- glanz Korpus
  <p><b>Flächenspiegel rund</b>            umlaufende LED-Beleuchtung            1 LED-Converter            Energieeffizienzklasse: A            mit Sensor für Emotion-Beleuchtung            Trägermaterial in weiß</p> <p><b>700 mm Ø</b>            15,21 Watt / Converter 30 Watt</p> <p><b>900 mm Ø</b>            19,89 Watt / Converter 30 Watt</p>		22	700	700	<b>F S R 4 0 7 0 0 1</b>		
  <p><b>Flächenspiegel</b>            1 LED-Aufbau-Flächenleuchte            1 LED-Converter            Energieeffizienzklasse: A            1 Schalterelement</p> <p>bitte Korpusdekor angeben</p> <p><b>634 mm breit</b>            9,28 Watt / Converter 15 Watt</p> <p><b>934 mm breit</b>            14,08 Watt / Converter 30 Watt</p> <p><b>1234 mm breit</b>            18,88 Watt / Converter 30 Watt</p> <p><b>1434 mm breit</b>            23,18 Watt / Converter 30 Watt</p> <p>Optionales Zubehör:            Sensor für Emotion-Beleuchtung</p>		123	634	668	<b>S E T 4 1 6 0 0 2</b>		
		123	934	668	<b>S E T 4 1 9 0 0 2</b>		
		123	1234	668	<b>S E T 4 1 1 2 0 2</b>		
		123	1434	668	<b>S E T 4 1 1 4 0 2</b>		
					P Z 1 1 4 4 1		
  <p><b>Flächenspiegel</b>            LED-Alurahmen            umlaufende LED-Beleuchtung            37,2 Watt / Converter 60 Watt            mit Sensor für Emotion-Beleuchtung            Energieeffizienzklasse: A</p> <p><b>Alurahmen in schwarz matt eloxiert</b></p> <p><b>Alurahmen in weiß matt lackiert</b></p>		40	600	640	<b>F S B 4 5 6 0 0 4</b>		
		40	600	640	<b>F S B 4 5 6 0 0 5</b>		
  <p><b>Flächenspiegel</b>            LED-Alurahmen            umlaufende LED-Beleuchtung            46,5 Watt / Converter 60 Watt            mit Sensor für Emotion-Beleuchtung            Energieeffizienzklasse: A</p> <p><b>Alurahmen in schwarz matt eloxiert</b></p> <p><b>Alurahmen in weiß matt lackiert</b></p>		40	900	640	<b>F S B 4 5 9 0 0 4</b>		
		40	900	640	<b>F S B 4 5 9 0 0 5</b>		

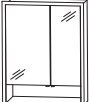

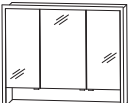



Passendes Zubehör finden Sie im separaten Register!

# Programm 070 - Typenliste

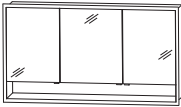
Tiefenangabe entspricht der Korpusstärke		Tiefe in mm	Breite in mm	Höhe in mm	Artikelnummer	Anschlag	Aufpreis Hoch- glanz Korpus
<b>Flächenspiegel</b>							
 	<b>Flächenspiegel</b> LED-Alurahmen umlaufende LED-Beleuchtung 55,8 Watt / Converter 60 Watt mit Sensor für Emotion-Beleuchtung Energieeffizienzklasse: A	40	1200	640	<b>F S B 4 5 1 2 0 4</b>		
	<b>Alurahmen in schwarz matt eloxiert</b> <b>Alurahmen in weiß matt lackiert</b>	40	1200	640	<b>F S B 4 5 1 2 0 5</b>		
 	<b>Flächenspiegel</b> LED-Alurahmen umlaufende LED-Beleuchtung 52,0 Watt / Converter 60 Watt mit Sensor für Emotion-Beleuchtung Energieeffizienzklasse: A	40	1400	640	<b>F S B 4 5 1 4 0 4</b>		
	<b>Alurahmen in schwarz matt eloxiert</b> <b>Alurahmen in weiß matt lackiert</b>	40	1400	640	<b>F S B 4 5 1 4 0 5</b>		
<b>Einbauspiegelschränke</b>							
  Abb. = links inkl. Griffblöcke	<b>Einbauspiegelschrank</b> 2 Doppelspiegeltüren 2 Glasfachböden LED-Alurahmen 28,8 Watt seitlicher Überstand je 25,5 mm mit Sensor für LED-Emotionbeleuchtung Energieeffizienzklasse: A inkl. Converter 60 Watt / 24 Volt 1 Schalter-Steckdosen-Element 1 beleuchtetes Ablagefach (2,64 Watt) Türhöhe: 640 mm Türbreiten: 396 mm / 196 mm Korpusbreite: 600 mm Korpushöhe: 800 mm	150	651	851	<b>S 2 A 5 5 6 L E 1</b>		
	<b>Große Tür links</b> <b>Große Tür rechts</b>	150	651	851	<b>S 2 A 5 5 6 R E 1</b>		
  inkl. Griffblöcke	<b>Einbauspiegelschrank</b> 3 Doppelspiegeltüren 6 Glasfachböden LED-Alurahmen 34,6 Watt seitlicher Überstand je 25,5 mm mit Sensor für LED-Emotionbeleuchtung Energieeffizienzklasse: A inkl. Converter 60 Watt / 24 Volt 1 Schalter-Steckdosen-Element 1 beleuchtetes Ablagefach (4,08 Watt) Türhöhe: 640 mm Türbreiten: 238 mm / 412 mm / 238 mm Korpusbreite: 900 mm Korpushöhe: 800 mm	150	951	851	<b>S 2 A 5 5 9 0 E 1</b>		

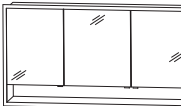
Passendes Zubehör finden Sie im separaten Register!

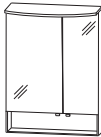





# Programm 070 - Typenliste

Tiefenangabe entspricht der Korpusstärke		Tiefe in mm	Breite in mm	Höhe in mm	Artikelnummer	Anschlag	Aufpreis Hoch- glanz Korpus	
 <p><b>Einbauspiegelschrank</b> 3 Doppelspiegeltüren 6 Glasfachböden LED-Alurahmen 40,3 Watt seitlicher Überstand je 25,5 mm mit Sensor für LED-Emotionbeleuchtung Energieeffizienzklasse: A inkl. Converter 60 Watt / 24 Volt 1 Schalter-Steckdosen-Element 1 beleuchtetes Ablagefach (5,5 Watt) Türhöhe: 640 mm Türbreiten: 388 mm / 412 mm / 388 mm Korpusbreite: 1200 mm Korpushöhe: 800 mm</p>  <p>inkl. Griffblöcke</p>		150	1251	851	S 2 A 5 5 1 2 E 1			
 <p><b>Einbauspiegelschrank</b> 3 Doppelspiegeltüren 6 Glasfachböden LED-Alurahmen 44,2 Watt seitlicher Überstand je 25,5 mm mit Sensor für LED-Emotionbeleuchtung Energieeffizienzklasse: A inkl. Converter 60 Watt / 24 Volt 1 Schalter-Steckdosen-Element 1 beleuchtetes Ablagefach (6,5 Watt) Türhöhe: 640 mm Türbreiten: 446 mm / 496 mm / 446 mm Korpusbreite: 1400 mm Korpushöhe: 800 mm</p>  <p>inkl. Griffblöcke</p>		150	1451	851	S 2 A 5 5 1 4 E 1			
 <p><b>Spiegelschrank</b> 2 Doppelspiegeltüren 2 Glasfachböden 1 LED-Flächenleuchte (8,5 Watt) 260 mm tief rund 1 beleuchtetes Ablagefach (2,64 Watt) 1 LED-Converter 15 Watt Energieeffizienzklasse: A 1 Schalter-Steckdosen-Element Türhöhe: 640 mm Türbreiten: 396 mm / 196 mm</p>  <p>Abb. = links inkl. Griffblöcke</p> <p>Optionales Zubehör: LED-Waschplatzbeleuchtung LED-Waschplatzbeleuchtung Emotion Sensor für Emotion-Beleuchtung</p>		150	600	820	S 2 A 5 5 6 0 S 3	L/R		
					P Z	1 0 6 3	60	
					P Z	1 1 5 0	60	
					P Z	1 0 2 0	1	

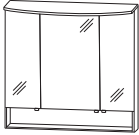
Auch als Aufsatzspiegelschrank verwendbar.  
Passendes Zubehör finden Sie im separaten Register!

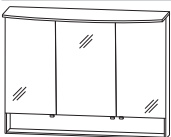

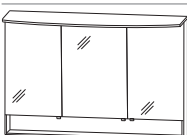





# Programm 070 - Typenliste

Tiefenangabe entspricht der Korpusstärke		Tiefe in mm	Breite in mm	Höhe in mm	Artikelnummer	Anschlag	Aufpreis Hoch- glanz Korpus
  inkl. Griffblöcke		150	900	820	<b>S 2 A 5 5 9 0 S 3</b>		
<b>Spiegelschrank</b> 3 Doppelspiegeltüren 2 Mittelwände 6 Glasfachböden 1 LED-Flächenleuchte (13,2 Watt) 260 mm tief rund 1 beleuchtetes Ablagefach (4,08 Watt) 1 LED-Converter 30 Watt Energieeffizienzklasse: A 1 Schalter-Steckdosen-Element Türhöhe: 640 mm Türbreiten: 238 mm / 412 mm / 238 mm  Optionales Zubehör: LED-Waschplatzbeleuchtung LED-Waschplatzbeleuchtung Emotion Sensor für Emotion-Beleuchtung					P Z 1 0 6 3 9 0 P Z 1 1 5 0 9 0 P Z 1 0 2 0 1		
  inkl. Griffblöcke		150	1200	820	<b>S 2 A 5 5 1 2 S 3</b>		
<b>Spiegelschrank</b> 3 Doppelspiegeltüren 2 Mittelwände 6 Glasfachböden 1 LED-Flächenleuchte (17,8 Watt) 260 mm tief rund 1 beleuchtetes Ablagefach (5,5 Watt) 1 LED-Converter 30 Watt Energieeffizienzklasse: A 1 Schalter-Steckdosen-Element Türhöhe: 640 mm Türbreiten: 388 mm / 412 mm / 388 mm  Optionales Zubehör: LED-Waschplatzbeleuchtung LED-Waschplatzbeleuchtung Emotion Sensor für Emotion-Beleuchtung					P Z 1 0 6 3 1 2 P Z 1 1 5 0 1 2 P Z 1 0 2 0 1		
  inkl. Griffblöcke		150	1400	820	<b>S 2 A 5 5 1 4 S 3</b>		
<b>Spiegelschrank</b> 3 Doppelspiegeltüren 2 Mittelwände 6 Glasfachböden 1 LED-Flächenleuchte (20,9 Watt) 260 mm tief rund 1 beleuchtetes Ablagefach (6,5 Watt) 1 LED-Converter 60 Watt Energieeffizienzklasse: A 1 Schalter-Steckdosen-Element Türhöhe: 640 mm Türbreiten: 446 mm / 496 mm / 446 mm  Optionales Zubehör: LED-Waschplatzbeleuchtung LED-Waschplatzbeleuchtung Emotion Sensor für Emotion-Beleuchtung					P Z 1 0 6 3 1 2 P Z 1 1 5 0 1 2 P Z 1 0 2 0 1		

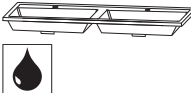
Passendes Zubehör finden Sie im separaten Register!

# Programm 070 - Typenliste

Tiefenangabe entspricht der Korpusstärke		Tiefe in mm	Breite in mm	Höhe in mm	Artikelnummer	Anschlag	Aufpreis Hoch- glanz Korpus
<b>Möbelwaschtische</b>							
 	<b>Möbelwaschtisch 600 mm</b> 1 Hahnloch inkl. CLOU Ab- und Überlaufsystem kombinierbar mit SET 2960 1M/B						
	<b>STONEPLUS - Waschtisch weiß</b>	500	632	12	<b>WMS 2 3 0 6 6 1</b>		
	<b>Glaswaschtisch optiwhite</b>	500	632	12	<b>WGS 2 3 0 6 8 2</b>		
	<b>Glaswaschtisch optiwhite matt</b>	500	632	12	<b>WGS 2 3 0 6 9 2</b>		
	<b>Glaswaschtisch schwarz matt</b>	500	632	12	<b>WGS 2 3 0 6 9 8</b>		
Optionales Zubehör: Neutralvernetzendes Silikon für Glaswaschtische					P Z 1 2 3 5		
 	<b>Möbelwaschtisch 900 mm</b> 1 Hahnloch inkl. CLOU Ab- und Überlaufsystem kombinierbar mit SET 2990 1M/B						
	<b>STONEPLUS - Waschtisch weiß</b>	500	932	12	<b>WMS 2 3 0 9 6 1</b>		
	<b>Glaswaschtisch optiwhite</b>	500	932	12	<b>WGS 2 3 0 9 8 2</b>		
	<b>Glaswaschtisch optiwhite matt</b>	500	932	12	<b>WGS 2 3 0 9 9 2</b>		
	<b>Glaswaschtisch schwarz matt</b>	500	932	12	<b>WGS 2 3 0 9 9 8</b>		
Optionales Zubehör: Neutralvernetzendes Silikon für Glaswaschtische					P Z 1 2 3 5		
 	<b>Möbelwaschtisch 1200 mm</b> 1 Hahnloch inkl. CLOU Ab- und Überlaufsystem kombinierbar mit SET 2912 1M/B						
	<b>STONEPLUS - Waschtisch weiß</b>	500	1232	12	<b>WMS 2 3 1 2 6 1</b>		
	<b>Glaswaschtisch optiwhite</b>	500	1232	12	<b>WGS 2 3 1 2 8 2</b>		
	<b>Glaswaschtisch optiwhite matt</b>	500	1232	12	<b>WGS 2 3 1 2 9 2</b>		
	<b>Glaswaschtisch schwarz matt</b>	500	1232	12	<b>WGS 2 3 1 2 9 8</b>		
Optionales Zubehör: Neutralvernetzendes Silikon für Glaswaschtische					P Z 1 2 3 5		
 	<b>Doppelwaschtisch 1400 mm</b> 2 Hahnlöcher inkl. 2 CLOU Ab- und Überlaufsysteme kombinierbar mit SET 2914 1M/B						
	<b>STONEPLUS - Waschtisch weiß</b>	500	1432	12	<b>WMS 2 3 4 D 6 1</b>		
	<b>Glaswaschtisch optiwhite</b>	500	1432	12	<b>WGS 2 3 4 D 8 2</b>		
	<b>Glaswaschtisch optiwhite matt</b>	500	1432	12	<b>WGS 2 3 4 D 9 2</b>		
	<b>Glaswaschtisch schwarz matt</b>	500	1432	12	<b>WGS 2 3 4 D 9 8</b>		
Optionales Zubehör: Neutralvernetzendes Silikon für Glaswaschtische					P Z 1 2 3 5		

Passendes Zubehör finden Sie im separaten Register!





# Programm 070 - Typenliste

	Tiefe in mm	Breite in mm	Höhe in mm	Artikelnummer	Anschlag	Aufpreis Hoch- glanz Korpus
Tiefenangabe entspricht der Korputiefe						
<b>Keramik - Aufsatzwaschtisch</b>						
	420	550	95	<b>W T A 4 2 5 5 1</b>  <b>A U S 4 2 5 5 2 8</b>		
<b>Keramik - Aufsatzwaschtisch Málaga</b> weiß mit Hahnlochbohrung mit Überlauf passender Waschtischplattenausschnitt						
<b>Waschtischplatten</b>						
	495	626	28	<b>A P A 5 0 6 0 6 3</b>		
<b>Waschtischplatte</b> <b>Breite 626 mm</b> für 1 Waschtischausschnitt mittig						
	495	926	28	<b>A P A 5 0 9 0 6 3</b>		
<b>Breite 926 mm</b> für 1 Waschtischausschnitt mittig						
	495	1226	28	<b>A P A 5 0 1 2 6 3</b>		
<b>Breite 1226 mm</b> für 1 Waschtischausschnitt mittig						
	495	1426	28	<b>A P A 5 0 1 4 6 3</b>		
<b>Breite 1426 mm</b> für 2 Waschtischausschnitte links und rechts  Bitte beachten Sie den Aufpreis für die Waschtischausschnitte.						
<b>Waschtischunterschränke</b>						
	492	620	316	<b>S E T 2 9 6 0 1 M</b>		
<b>Waschtischunterschrank rund</b> 1 Metallauszug mit Einzugsdämpfung und Siphonausschnitt seitliche Aufdopplung je 10 mm  <b>ohne LED-Beleuchtung</b>						
	492	620	316	<b>S E T 2 9 6 0 1 B</b>		
<b>mit LED-Beleuchtung</b> seitliche LED-Leuchtwinkel 2,1 Watt / Converter 15 Watt 1 Bewegungssensor Energieeffizienzklasse: A  Optionales Zubehör: Design Installationsset chrom Raumspar-Flaschensiphon DN 40 Raumschaffer-Siphon DN 32						
				P Z 1 3 8 9 1 E P Z 1 3 6 7 F P Z 1 4 0 7		

Passendes Zubehör finden Sie im separaten Register!

# Programm 070 - Typenliste

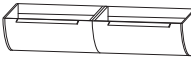
Tiefenangabe entspricht der Korpus-tiefe	Tiefe in mm	Breite in mm	Höhe in mm	Artikelnummer	Anschlag	Aufpreis Hochglanz Korpus
 <p><b>Waschtischunterschrank rund</b> 1 Metallauszug mit Einzugsdämpfung und Siphonausschnitt seitliche Aufdopplung je 10 mm</p> <p><b>ohne LED-Beleuchtung</b></p> <p><b>mit LED-Beleuchtung</b> seitliche LED-Leuchtwinkel 2,1 Watt / Converter 15 Watt 1 Bewegungssensor Energieeffizienzklasse: A</p> <p>Optionales Zubehör: Design Installationsset chrom Raumsparsiphon DN 40 Raumschaffer-Siphon DN 32</p>	492 492	920 920	316 316	<b>SET 2 9 9 0 1 M</b>  <b>SET 2 9 9 0 1 B</b>  PZ 1 3 8 9 1 E PZ 1 3 6 7 F PZ 1 4 0 7		
 <p><b>Waschtischunterschrank rund</b> 1 Metallauszug mit Einzugsdämpfung und Siphonausschnitt seitliche Aufdopplung je 10 mm</p> <p><b>ohne LED-Beleuchtung</b></p> <p><b>mit LED-Beleuchtung</b> seitliche LED-Leuchtwinkel 2,1 Watt / Converter 15 Watt 1 Bewegungssensor Energieeffizienzklasse: A</p> <p>Optionales Zubehör: Design Installationsset chrom Raumsparsiphon DN 40 Raumschaffer-Siphon DN 32</p>	492 492	1220 1220	316 316	<b>SET 2 9 1 2 1 M</b>  <b>SET 2 9 1 2 1 B</b>  PZ 1 3 8 9 1 E PZ 1 3 6 7 F PZ 1 4 0 7		
 <p><b>Waschtischunterschrank rund für Doppelwaschtisch-Lösung</b> 2 Metallauszüge mit Einzugsdämpfung und Siphonausschnitten seitliche Aufdopplung je 10 mm</p> <p><b>ohne LED-Beleuchtung</b></p> <p><b>mit LED-Beleuchtung</b> seitliche LED-Leuchtwinkel 1 Bewegungssensor 2,1 Watt / Converter 15 Watt Energieeffizienzklasse: A</p> <p>Optionales Zubehör: Design Installationsset chrom (2 Stück bestellen) Raumsparsiphon DN 40 (2 Stück bestellen) Raumschaffer-Siphon DN 32 (2 Stück bestellen)</p>	492 492	1420 1420	316 316	<b>SET 2 9 1 4 1 M</b>  <b>SET 2 9 1 4 1 B</b>  PZ 1 3 8 9 1 E PZ 1 3 6 7 F PZ 1 4 0 7		

Passendes Zubehör finden Sie im separaten Register!

# Programm 070 - Typenliste

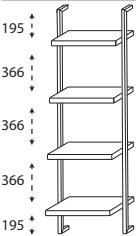
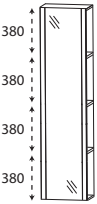
Tiefenangabe entspricht der Korpus­tiefe	Tiefe in mm	Breite in mm	Höhe in mm	Artikelnummer	Anschlag	Aufpreis Hoch- glanz Korpus
<h2>Ablageplatten</h2>  <p><b>Ablageplatte</b> zur Montage unterhalb des Waschtischunterschrankes</p> <p>Bitte die Bohrungen der Konsolen je nach Wasserzuleitungen positionieren.</p> <p><b>620 mm breit</b> inkl. 2 Befestigungskonsolen</p> <p><b>920 mm breit</b> inkl. 2 Befestigungskonsolen</p> <p><b>1220 mm breit</b> inkl. 3 Befestigungskonsolen</p> <p><b>1420 mm breit</b> inkl. 3 Befestigungskonsolen</p>				<p><b>A U W 4 0 6 2 2 8</b></p> <p><b>A U W 4 0 9 2 2 8</b></p> <p><b>A U W 4 0 1 2 2 8</b></p> <p><b>A U W 4 0 1 4 2 8</b></p>		
<h2>System - Regal</h2>  <p><b>System - Regal</b> Metallgestell in schwarz matt 4 feste Holz­fachböden Tiefe: 200 mm, 240 mm, 280 mm, 320 mm breitenvariabel</p>	320	300-600	1600	<b>R G M 1 6 0 V 0 1</b>		
<h2>Hochschrank-Regale</h2>  <p><b>Hochschrank-Regal</b> 1 Tür mit Spiegelfläche 3 feste Holz­fachböden in Korpusdekor</p> <p>Abb. = links</p>	150	400	1600	<b>H O G 1 0 4 0 0 1</b>	L/R	

Passendes Zubehör finden Sie im separaten Register!

# Programm 070 - Typenliste

Tiefenangabe entspricht der Korpusstärke

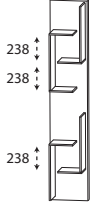
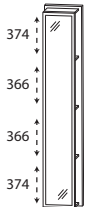
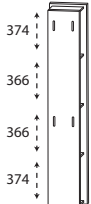
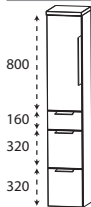
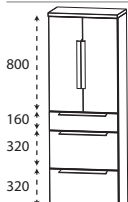
		Tiefe in mm	Breite in mm	Höhe in mm	Artikelnummer	Anschlag	Aufpreis Hoch- glanz Korpus
 <p><b>Hochschrank-Regal</b> mit offener Ablage in Korpusdekor</p>		150	300	1600	<b>R G 1 0 3 0 0 1</b>		
 <p><b>Hochschrank-Regal</b> mit Spiegelfläche 4 Ablagefächer in Korpusdekor</p>		150	300	1600	<b>R G 1 0 3 0 0 2</b>		
 <p><b>Hochschrank-Regal</b> 4 Funktionshaken 4 Ablagefächer in Korpusdekor</p>		150	300	1600	<b>R G 1 0 3 0 0 3</b>		
<h2>Hochschränke</h2>							
 <p><b>Hochschrank</b> 1 Tür 2 Glasfachböden (o.) 2 Metallauszüge mit Einzugsdämpfung 1 Metallschubkasten mit Einzugsdämpfung 1 Abdeckplatte 330 mm tief</p>		300	300	1628	<b>H N A 0 9 3 A 7 M</b>	L/R	
		300	400	1628	<b>H N A 0 9 4 A 7 M</b>	L/R	
 <p><b>Hochschrank</b> 2 Türen 2 Glasfachböden (o.) 2 Metallauszüge mit Einzugsdämpfung 1 Metallschubkasten mit Einzugsdämpfung 1 Abdeckplatte 330 mm tief</p>		300	600	1628	<b>H N A 0 9 6 A 7 M</b>		

# Programm 070 - Typenliste

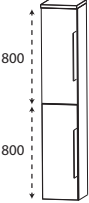
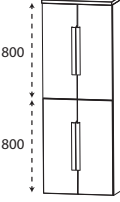
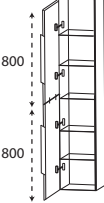
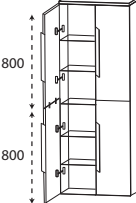
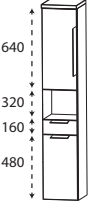
Tiefenangabe entspricht der Korпустiefe		Tiefe in mm	Breite in mm	Höhe in mm	Artikelnummer	Anschlag	Aufpreis Hoch- glanz Korpus
 <p>800 800</p>	<b>Hochschrank</b> 2 Türen 2 Glasfachböden (o.) 2 Glasfachböden (u.) 1 Abdeckplatte 330 mm tief	300	300	1628	<b>H N A 0 3 3 A</b>	7 L/R	
		300	400	1628	<b>H N A 0 3 4 A</b>	7 L/R	
	Maßvariabel: Bitte die Korпустiefe angeben.	150-299	300	1628	<b>H V A 0 3 3 0</b>	L/R	
	Ablageplatte wird der Schranktiefe angepasst.	150-299	400	1628	<b>H V A 0 3 4 0</b>	L/R	
 <p>800 800</p>	<b>Hochschrank</b> 4 Türen 2 Glasfachböden (o.) 2 Glasfachböden (u.) 1 Abdeckplatte 330 mm tief	300	600	1628	<b>H N A 0 3 6 A</b>	7	
	Maßvariabel: Bitte die Korпустiefe angeben.	150-299	600	1628	<b>H V A 0 3 6 0</b>		
 <p>800 800</p>	<b>Hochschrank als Besenschrank</b> 2 miteinander verlaschte Türen 5 Glasfachböden 1 Abdeckplatte 330 mm tief	300	300	1628	<b>H N A 0 3 3 A</b>	7 1 L/R	
		300	400	1628	<b>H N A 0 3 4 A</b>	7 1 L/R	
 <p>800 800</p>	<b>Hochschrank als Besenschrank</b> 2 miteinander verlaschte Türen links 2 miteinander verlaschte Türen rechts 5 durchgängige Glasfachböden 1 Abdeckplatte 330 mm tief	300	600	1628	<b>H N A 0 3 6 A</b>	7 1	
 <p>640 320 160 480</p>	<b>Hochschrank</b> 1 Tür 1 Glasfachboden (o.) 1 offenes Fach 1 Metallschubkasten mit Einzugsdämpfung 1 Tür 1 Glasfachboden (u.) 1 Abdeckplatte 330 mm tief	300	300	1628	<b>H N A 0 2 3 A</b>	7 1 L/R	
		300	400	1628	<b>H N A 0 2 4 A</b>	7 1 L/R	

Passendes Zubehör finden Sie im separaten Register!

# Programm 070 - Typenliste

Tiefenangabe entspricht der Korpus-tiefe		Tiefe in mm	Breite in mm	Höhe in mm	Artikelnummer	Anschlag	Aufpreis Hoch- glanz Korpus
<b>Hochschrank</b> 2 Türen 1 Glasfachboden (o.) 1 offenes Fach 1 Metallschubkasten mit Einzugsdämpfung 2 Türen 1 Glasfachboden (u.) 1 Abdeckplatte 330 mm tief		300	600	1628	<b>H N A 0 2 6 A 7 1</b>		
	<b>Hochschrank</b> 1 Tür 1 Glasfachboden (o.) 1 offenes Fach 1 Tür 1 Glasfachboden (u.) 1 Abdeckplatte 330 mm tief	300 300	300 400	1628 1628	<b>H N A 0 2 3 A 7 2</b> <b>H N A 0 2 4 A 7 2</b>	L/R L/R	
	<b>Hochschrank</b> 2 Türen 1 Glasfachboden (o.) 1 offenes Fach 2 Türen 1 Glasfachboden (u.) 1 Abdeckplatte 330 mm tief	300	600	1628	<b>H N A 0 2 6 A 7 2</b>		
	<b>Hochschrank</b> 1 Tür 1 Glasfachboden (o.) 2 Metallschubkästen mit Einzugsdämpfung 1 Tür 1 Glasfachboden (u.) 1 Abdeckplatte 330 mm tief	300 300	300 400	1628 1628	<b>H N A 0 4 3 A 7 1</b> <b>H N A 0 4 4 A 7 1</b>	L/R L/R	
	<b>Hochschrank</b> 2 Türen 1 Glasfachboden (o.) 2 Metallschubkästen mit Einzugsdämpfung 2 Türen 1 Glasfachboden (u.) 1 Abdeckplatte 330 mm tief	300	600	1628	<b>H N A 0 4 6 A 7 1</b>		

Passendes Zubehör finden Sie im separaten Register!

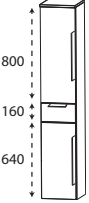
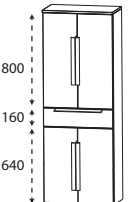
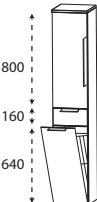
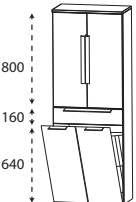
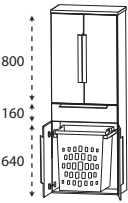

# Programm 070 - Typenliste

Tiefenangabe entspricht der Korpus-tiefe		Tiefe in mm	Breite in mm	Höhe in mm	Artikelnummer	Anschlag	Aufpreis Hoch- glanz Korpus
	<b>Hochschrank</b> 1 Tür 2 Glasfachböden (o.) 1 Metallschubkasten mit Einzugsdämpfung 1 Tür 1 Glasfachboden (u.) 1 Abdeckplatte 330 mm tief	300	300	1628	<b>H N A 0 5 3 A 7 M</b>	L/R	
		300	400	1628	<b>H N A 0 5 4 A 7 M</b>	L/R	
	<b>Hochschrank</b> 2 Türen 2 Glasfachböden (o.) 1 Metallschubkasten mit Einzugsdämpfung 2 Türen 1 Glasfachboden (u.) 1 Abdeckplatte 330 mm tief	300	600	1628	<b>H N A 0 5 6 A 7 M</b>		
	<b>Hochschrank mit Wäschekippe</b> 1 Tür 2 Glasfachböden 1 Metallschubkasten mit Einzugsdämpfung 1 Wäschekippe mit Drahtkorb 1 Abdeckplatte 330 mm tief  Volumen Wäschekippe: 25 Liter	300	300	1628	<b>H N A 0 5 3 A 7 W</b>	L/R	
	Volumen Wäschekippe: 35 Liter	300	400	1628	<b>H N A 0 5 4 A 7 W</b>	L/R	
	<b>Hochschrank mit Wäschekippe</b> 2 Türen 2 Glasfachböden 1 Metallschubkasten mit Einzugsdämpfung 1 Wäschekippe mit Drahtkorb 1 Abdeckplatte 330 mm tief  Volumen Wäschekippe: 55 Liter	300	600	1628	<b>H N A 0 5 6 A 7 W</b>		
	<b>Hochschrank mit Wäscheauszug</b> 2 Türen 2 Glasfachböden (o.) 1 Metallschubkasten mit Einzugsdämpfung 2 Türen 1 Wäscheauszug mit Kunststoffkorb 1 Abdeckplatte 330 mm tief  Volumen Wäscheauszug: 40 Liter	300	600	1628	<b>H N A 0 5 6 A 1 W</b>		

Passendes Zubehör finden Sie im separaten Register!

# Programm 070 - Typenliste

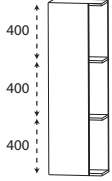
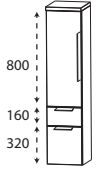
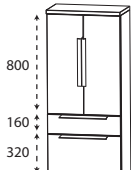
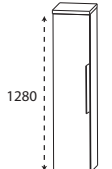
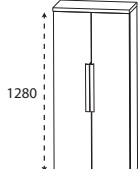
Tiefenangabe entspricht der Korpus-tiefe		Tiefe in mm	Breite in mm	Höhe in mm	Artikelnummer	Anschlag	Aufpreis Hochglanz Korpus
<h2>Mittelschrank-Regale</h2>  <p>Abb. = links</p>		150	400	1280	<b>M O G 8 1 4 0 0 1</b>	L/R	
<p><b>Mittelschrank-Regal</b> 1 Tür 300 mm breit 2 feste Holzfachböden in Korpusdekor</p>							
<h2>Mittelschränke</h2> 		300 300	300 400	1308 1308	<b>M N A 8 8 3 A 7 M</b> <b>M N A 8 8 4 A 7 M</b>	L/R L/R	
<p><b>Mittelschrank</b> 1 Tür 2 Glasfachböden (o.) 1 Metallauszug mit Einzugsdämpfung 1 Metallschubkasten mit Einzugsdämpfung 1 Abdeckplatte 330 mm tief</p>							
		300	600	1308	<b>M N A 8 8 6 A 7 M</b>		
<p><b>Mittelschrank</b> 2 Türen 2 Glasfachböden (o.) 1 Metallauszug mit Einzugsdämpfung 1 Metallschubkasten mit Einzugsdämpfung 1 Abdeckplatte 330 mm tief</p>							
		300 300	300 400	1308 1308	<b>M N A 8 1 3 A 7</b> <b>M N A 8 1 4 A 7</b>	L/R L/R	
<p><b>Mittelschrank</b> 1 Tür 4 Glasfachböden 1 Abdeckplatte 330 mm tief</p> <p>Maßvariabel: Bitte die Korpus-tiefe angeben. Ablageplatte wird der Schranktiefe angepasst.</p>		150-299 150-299	300 400	1308 1308	<b>M V A 8 1 3 0</b> <b>M V A 8 1 4 0</b>	L/R L/R	
		300 150-299	600 600	1308 1308	<b>M N A 8 1 6 A 7</b> <b>M V A 8 1 6 0</b>		
<p><b>Mittelschrank</b> 2 Türen 4 Glasfachböden 1 Abdeckplatte 330 mm tief</p> <p>Maßvariabel: Bitte die Korpus-tiefe angeben. Ablageplatte wird der Schranktiefe angepasst.</p>							

Passendes Zubehör finden Sie im separaten Register!

# Programm 070 - Typenliste

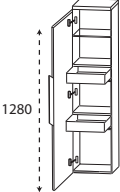
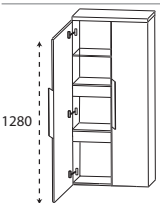
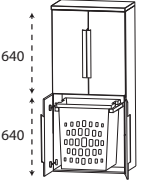
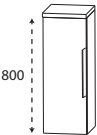
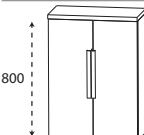
Tiefenangabe entspricht der Korpus-tiefe		Tiefe in mm	Breite in mm	Höhe in mm	Artikelnummer	Anschlag	Aufpreis Hoch- glanz Korpus
<b>Mittelschränke</b>							
	<b>Mittelschrank mit Innenschubkästen</b> 1 Tür 2 Metall-Innenschubkästen mit Einzugsdämpfung 1 Glasfachboden 1 Abdeckplatte 330 mm tief	300	300	1308	<b>M N A 8 4 3 A</b>	7 L/R	
		300	400	1308	<b>M N A 8 4 4 A</b>	7 L/R	
	<b>Mittelschrank mit Innenschubkästen</b> 2 Türen 2 durchgängige Metall-Innenschubkästen mit Einzugsdämpfung 1 Glasfachboden 1 Abdeckplatte 330 mm tief	300	600	1308	<b>M N A 8 4 6 A</b>	7	
	<b>Mittelschrank mit Wäscheauszug</b> 2 Türen 1 Glasfachboden (o.) 2 Türen 1 Wäscheauszug mit Kunststoffkorb Volumen Wäscheauszug: 40 Liter 1 Abdeckplatte 330 mm tief	300	600	1308	<b>M N A 8 3 6 A 1 W</b>		
<b>Highboards</b>							
	<b>Highboard</b> 1 Tür 2 Glasfachböden 1 Abdeckplatte 330 mm tief	300	300	828	<b>H B A 5 1 3 A</b>	7 L/R	
		300	400	828	<b>H B A 5 1 4 A</b>	7 L/R	
	Maßvariabel: Bitte die Korpus-tiefe angeben. Ablageplatte wird der Schranktiefe angepasst.	150-299	300	828	<b>H B V A 5 1 3</b>	L/R	
		150-299	400	828	<b>H B V A 5 1 4</b>	L/R	
	<b>Highboard</b> 2 Türen 2 Glasfachböden 1 Abdeckplatte 330 mm tief	300	600	828	<b>H B A 5 1 6 A</b>	7	
Maßvariabel: Bitte die Korpus-tiefe angeben. Ablageplatte wird der Schranktiefe angepasst.	150-299	600	828	<b>H B V A 5 1 6</b>			

Passendes Zubehör finden Sie im separaten Register!

# Programm 070 - Typenliste

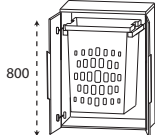
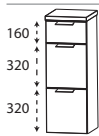
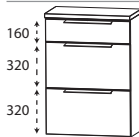
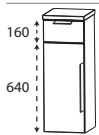
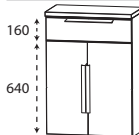
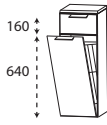
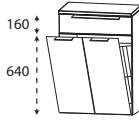
Tiefenangabe entspricht der Korpus-tiefe		Tiefe in mm	Breite in mm	Höhe in mm	Artikelnummer	Anschlag	Aufpreis Hochglanz Korpus
<b>Highboards</b>							
	<b>Highboard mit Wäscheauszug</b> 2 Türen 1 Wäscheauszug mit Kunststoffkorb 1 Abdeckplatte 330 mm tief Volumen Wäscheauszug: 40 Liter	300	600	828	H B A 5 1 6 A 1 W		
	<b>Highboard</b> 1 Metallschubkasten mit Einzugsdämpfung 2 Metallauszüge mit Einzugsdämpfung 1 Abdeckplatte 330 mm tief	300	300	828	H B A 5 6 3 A 7 M		
	<b>Highboard</b> 1 Metallschubkasten mit Einzugsdämpfung 2 Metallauszüge mit Einzugsdämpfung 1 Abdeckplatte 330 mm tief	300	600	828	H B A 5 6 6 A 7 M		
	<b>Highboard</b> 1 Metallschubkasten mit Einzugsdämpfung 1 Tür 1 Glasfachboden 1 Abdeckplatte 330 mm tief	300	300	828	H B A 5 5 3 A 7 M	L/R	
	<b>Highboard</b> 1 Metallschubkasten mit Einzugsdämpfung 2 Türen 1 Glasfachboden 1 Abdeckplatte 330 mm tief	300	600	828	H B A 5 5 6 A 7 M		
	<b>Highboard mit Wäschekippe</b> 1 Metallschubkasten mit Einzugsdämpfung 1 Wäschekippe mit Drahtkorb 1 Abdeckplatte 330 mm tief Volumen Wäschekippe: 25 Liter Volumen Wäschekippe: 35 Liter	300	300	828	H B A 5 5 3 A 7 W		
	<b>Highboard mit Wäschekippe</b> 1 Metallschubkasten mit Einzugsdämpfung 1 Wäschekippe mit Drahtkorb 1 Abdeckplatte 330 mm tief Volumen Wäschekippe: 55 Liter	300	600	828	H B A 5 5 6 A 7 W		



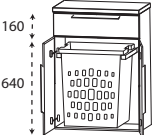
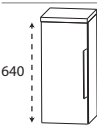
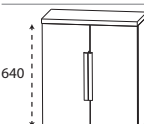
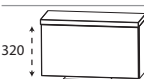
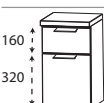
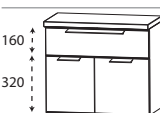

Passendes Zubehör finden Sie im separaten Register!

# Programm 070 - Typenliste

Tiefenangabe entspricht der Korpus-tiefe		Tiefe in mm	Breite in mm	Höhe in mm	Artikelnummer	Anschlag	Aufpreis Hoch- glanz Korpus
<b>Highboards</b>							
	<p><b>Highboard mit Wäscheauszug</b></p> <p>1 Metallschubkasten mit Einzugsdämpfung 2 Türen 1 Wäscheauszug mit Kunststoffkorb 1 Abdeckplatte 330 mm tief</p> <p>Volumen Wäscheauszug: 40 Liter</p>	300	600	828	<b>H B A 5 5 6 A 1 W</b>		
<b>Oberschränke</b>							
	<p><b>Oberschrank</b></p> <p>1 Tür 1 Glasfachboden 1 Abdeckplatte 180 mm tief</p> <p>Maßvariabel: Bitte die Korpus-tiefe angeben. Ablageplatte wird der Schranktiefe angepasst.</p>	150 150	300 400	668 668	<b>O G A 4 1 3 A</b> <b>O G A 4 1 4 A</b>	<b>7</b> L/R <b>7</b> L/R	
	<p><b>Oberschrank</b></p> <p>2 Türen 1 Glasfachboden 1 Abdeckplatte 180 mm tief</p> <p>Maßvariabel: Bitte die Korpus-tiefe angeben. Ablageplatte wird der Schranktiefe angepasst.</p>	150 151-300	600 300	668 668	<b>O G A 4 1 6 A</b> <b>O V A 4 1 3 0</b>	<b>7</b> L/R	
	<p><b>Oberschrank</b></p> <p>1 Klapptür 1 Abdeckplatte 260 mm tief</p>	230	600	348	<b>O M A 2 1 6 A 7 K</b>		
<b>Unterschränke</b>							
	<p><b>Unterschrank</b></p> <p>1 Metallschubkasten mit Einzugsdämpfung 1 Tür 1 Abdeckplatte 330 mm tief</p>	300 300	300 400	508 508	<b>U N A 3 2 3 A 7 M</b> <b>U N A 3 2 4 A 7 M</b>	L/R L/R	
	<p><b>Unterschrank</b></p> <p>1 Metallschubkasten mit Einzugsdämpfung 2 Türen 1 Abdeckplatte 330 mm tief</p>	300	600	508	<b>U N A 3 2 6 A 7 M</b>		

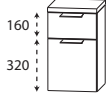
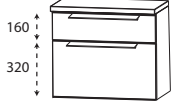
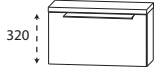
Passendes Zubehör finden Sie im separaten Register!

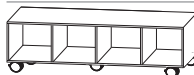

# Programm 070 - Typenliste

Tiefenangabe entspricht der Korpus-tiefe		Tiefe in mm	Breite in mm	Höhe in mm	Artikelnummer	Anschlag	Aufpreis Hochglanz Korpus
<b>Unterschränke</b>							
	<b>Unterschrank</b> 1 Metallschubkasten mit Einzugsdämpfung	300	300	508	<b>U N A 3 4 3 A 7 M</b>		
	1 Metallauszug mit Einzugsdämpfung 1 Abdeckplatte 330 mm tief	300	400	508	<b>U N A 3 4 4 A 7 M</b>		
	<b>Unterschrank</b> 1 Metallschubkasten mit Einzugsdämpfung	300	600	508	<b>U N A 3 4 6 A 7 M</b>		
	1 Metallauszug mit Einzugsdämpfung 1 Abdeckplatte 330 mm tief						
	<b>Unterschrank</b> 1 Klapptür	230	600	348	<b>U M A 2 1 6 A 7 K</b>		
	1 Abdeckplatte 260 mm tief						
<b>Rollenschränke</b>							
	<b>Rollenschrank</b> 2 Fächer Fächerbreiten: 275 mm 4 Rollen (2 feststellbar) Höhenangabe inkl. Rollen (100 mm)	400	600	340	<b>R O W 1 1 6 0 0 2</b>		
	<b>Rollenschrank</b> 3 Fächer Fächerbreiten: 278 mm 5 Rollen (2 feststellbar) Höhenangabe inkl. Rollen (100 mm)	400	900	340	<b>R O W 1 1 9 0 0 3</b>		
	<b>Rollenschrank</b> 4 Fächer Fächerbreiten: 280 mm 5 Rollen (2 feststellbar) Höhenangabe inkl. Rollen (100 mm)	400	1200	340	<b>R O W 1 1 1 2 0 4</b>		
	<b>Rollenschrank</b> 5 Fächer Fächerbreiten: 260 mm 5 Rollen (2 feststellbar) Höhenangabe inkl. Rollen (100 mm)	400	1400	340	<b>R O W 1 1 1 4 0 5</b>		
	<b>Aufbewahrungsbox</b> grau faltbar 1 Eingrifföse	255	255	200	<b>P Z 1 1 5 3 0 1</b>		

Passendes Zubehör finden Sie im separaten Register!

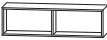

# Programm 070 - Typenliste

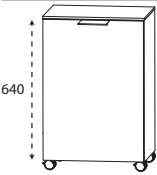
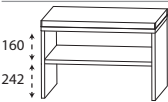
Tiefenangabe entspricht der Korpusstärke		Tiefe in mm	Breite in mm	Höhe in mm	Artikelnummer	Anschlag	Aufpreis Hoch- glanz Korpus
<b>Regale</b>							
	<b>Funktionsregal</b> Ecken auf Gehrung geschnitten senkrechte oder waagerechte Montage möglich  Bitte Farbvariante angeben: Nr. 501 weiß matt lackiert Nr. 547 schwarz matt lackiert	150	300	160	R G L 1 1 3 0 0 1		
	<b>Funktionsregal</b> Ecken auf Gehrung geschnitten senkrechte oder waagerechte Montage möglich  Bitte Farbvariante angeben: Nr. 501 weiß matt lackiert Nr. 547 schwarz matt lackiert	150	600	160	R G L 1 1 6 0 0 2		
	<b>Funktionsregal</b> Ecken auf Gehrung geschnitten senkrechte oder waagerechte Montage möglich  Bitte Farbvariante angeben: Nr. 501 weiß matt lackiert Nr. 547 schwarz matt lackiert	150	900	160	R G L 1 1 9 0 0 3		
<b>Wäscherolli</b>							
	<b>Wäscherolli</b> 1 Klappdeckel, inkl. Dämpfung 1 herausnehmbarer Wäschesack, waschbar 4 Rollen (2 feststellbar) Farbvariante entspricht der Korpusfarbe  Höhenangabe inkl. Rollen (100 mm)	470	470	756	W R S 4 0 4 7		
<b>Sitzbänke</b>							
	<b>Sitzbank</b> 1 Ablagefach 1 Sitzkissen aus Kunstleder in creme-weiß  Farbvariante entspricht der Korpusfarbe	450	600	508	S E T B A N K 6		

Passendes Zubehör finden Sie im separaten Register!

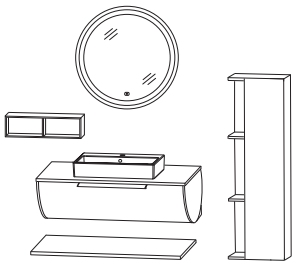
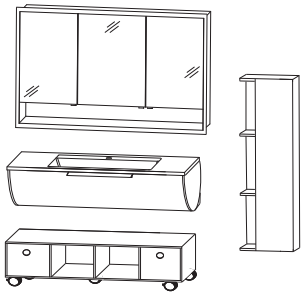
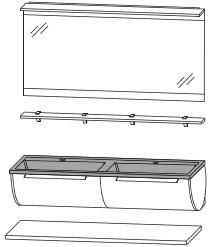
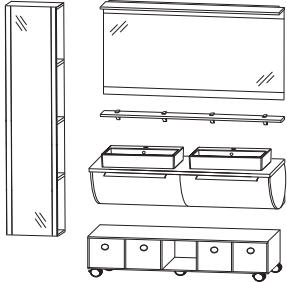

# Programm 070 - Planungsbeispiele

<b>ROK-0190-1</b>				
1	Flächenspiegel rund		F S R 4 0 7 0 0 1	
1	Keramik-Aufsatzwaschtisch		W T A 4 2 5 5 1	
1	Waschtischplatte		A P A 5 0 9 0 6 3	
1	Ausschnitt mittig	A U S 4 2 5 5 2 8		
1	Waschtischunterschrank	S E T 2 9 9 0 1 M		
1	Ablageplatte	A U W 4 0 9 2 2 8		
1	Funktionsregal in weiß matt	R G L 1 1 6 0 0 2		
1	Mittelschrank - Regal	M O G 8 1 4 0 0 1		
		Summe		
		Aufpreis Hochglanz Korpus Aufpreis Hochglanz Waschtischplatte Aufpreis Hochglanz Ablageplatte	926 mm breit	
<b>ROS-6112-1</b>				
1	Einbauspiegelschrank		S 2 A 5 5 1 2 E 1	
1	STONEPLUS - Waschtisch		W M S 2 3 1 2 6 1	
1	Waschtischunterschrank mit LED		S E T 2 9 1 2 1 B	
1	Rollenschrank	R O W 1 1 1 2 0 4		
2	Aufbewahrungsbox	P Z 1 1 5 3 0 1		
1	Mittelschrank - Regal	M O G 8 1 4 0 0 1		
		Summe		
		Aufpreis Hochglanz Korpus	1232 mm breit	
<b>ROG-9814-1D</b>				
1	Flächenspiegel		S E T 4 1 1 4 0 2	
1	Glas - Ablageboard		A B G 1 3 1 4 0 8	
1	Glaswaschtisch in schwarz matt		W G S 2 3 4 D 9 8	
1	Waschtischunterschrank mit LED	S E T 2 9 1 4 1 B		
1	Ablageplatte	A U W 4 0 1 4 2 8		
		Summe		
		Aufpreis Hochglanz Korpus Aufpreis Hochglanz Ablageplatte		1432 mm breit
<b>ROK-0114-1D</b>				
1	Flächenspiegel		S E T 4 1 1 4 0 2	
1	Glas - Ablageboard		A B G 1 3 1 4 0 8	
2	Keramik-Aufsatzwaschtisch		W T A 4 2 5 5 1	
2	Ausschnitt links und rechts	A U S 4 2 5 5 2 8		
1	Waschtischplatte	A P A 5 0 1 4 6 3		
1	Waschtischunterschrank mit LED	S E T 2 9 1 4 1 B		
1	Rollenschrank	R O W 1 1 1 4 0 5		
4	Aufbewahrungsbox	P Z 1 1 5 3 0 1		
1	Hochschrank-Regal	H O G 1 0 4 0 0 1		
		Summe		
		Aufpreis Hochglanz Korpus Aufpreis Hochglanz Waschtischplatte		1426 mm breit

# Programm 070 - Maßskizzen

WMS/WGS 2306 + SET 2960

WMS/WGS 2309 + SET 2990

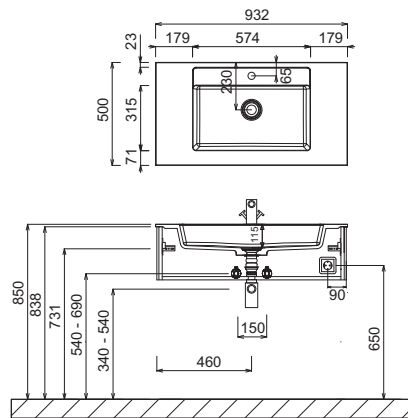
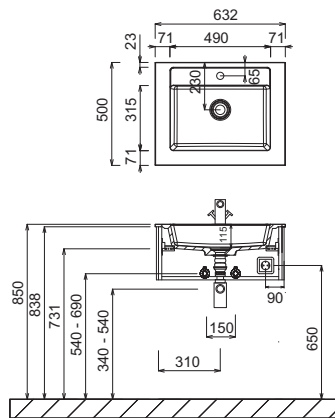

WMS/WGS 2312 + SET 2912

WMS/WGS 234D + SET 2914

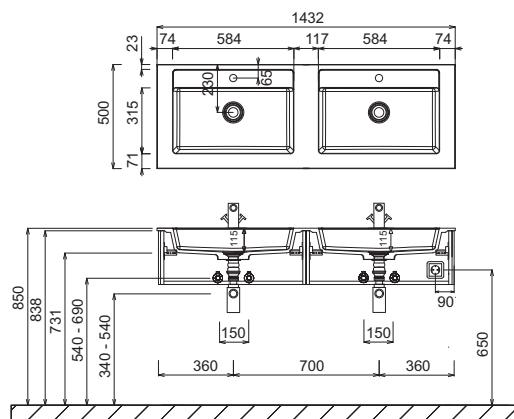
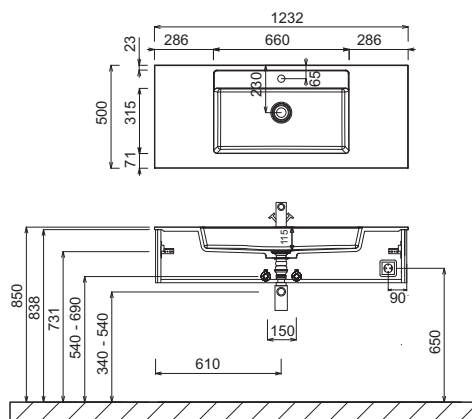

WTA 4255 1 + APA 5060 63 + SET 2960

WTA 4255 1 + APA 5090 63 + SET 2990

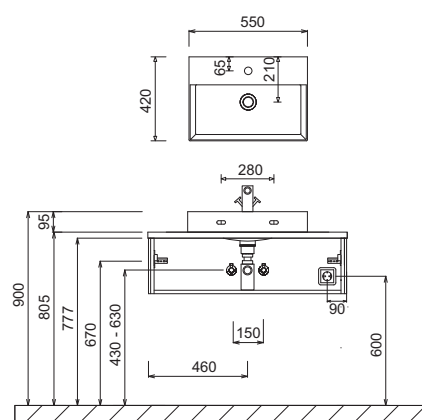
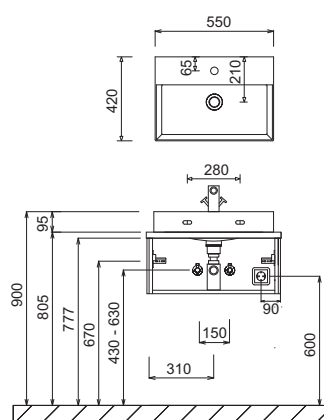

Waschtische ohne Befestigungskonsolen werden mit Silikon an der Wand und auf den Möbelseiten befestigt!

STONEPLUS:

Die Temperatur des Gebrauchswassers darf 55° C nicht überschreiten. Haarfärbemittel müssen bei Kontakt mit der Oberfläche innerhalb weniger Sekunden entfernt werden, um Fleckenbildung zu vermeiden.

Toleranzen:

Die Maßtoleranzen (+/- 5mm) und Ebenheitstoleranzen (DIN 18202) unterliegen den üblichen materialspezifischen Toleranzen für Bawerkstoffe, anlehnend an die DIN 18202.

# Programm 070 - Maßskizzen

WTA 4255 1 + APA 5012 63 + SET 2912

2x WTA 4255 1 + APA 5014 63 + SET 2914

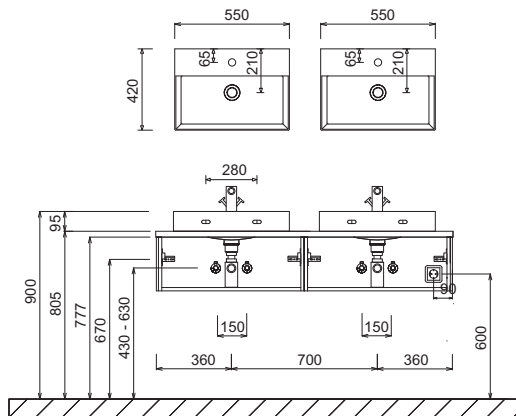
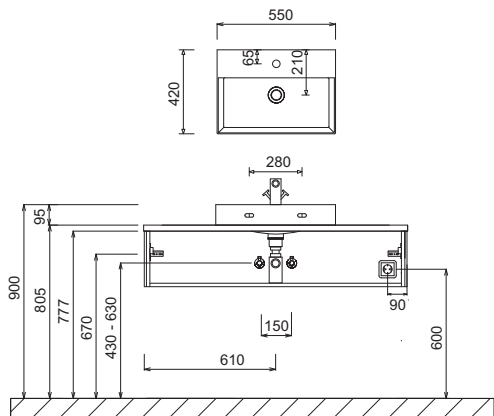

## Einbauspiegelschrank

## Elektroanschlüsse für Spiegelschränke

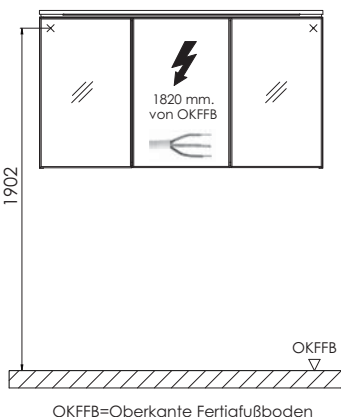
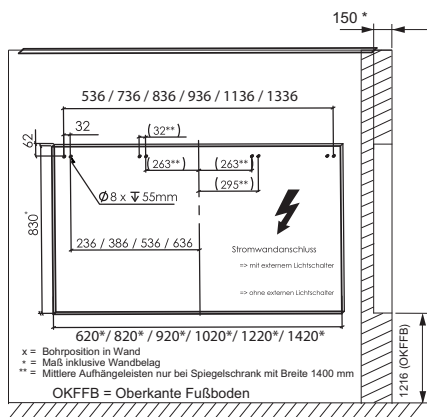

620\* / 820\* / 920\* / 1020\* / 1220\* / 1420\*  
 x = Bohrposition in Wand  
 \* = Maß inklusive Wandbelag  
 \*\* = Mittlere Aufhängeleisten nur bei Spiegelschrank mit Breite 1400 mm  
 OKFFB = Oberkante Fußboden



Waschtische ohne Befestigungskonsolen werden mit Silikon an der Wand und auf den Möbelseiten befestigt!

STONEPLUS:

Die Temperatur des Gebrauchswassers darf 55° C nicht überschreiten. Haarfärbemittel müssen bei Kontakt mit der Oberfläche innerhalb weniger Sekunden entfernt werden, um Fleckenbildung zu vermeiden.

Toleranzen:

Die Maßtoleranzen (+/- 5mm) und Ebenheitstoleranzen (DIN 18202) unterliegen den üblichen materialspezifischen Toleranzen für Baustoffe, anlehnend an die DIN 18202.