

# Möbel LETZ

*Finden und Wohlfühlen*



## Typenplan

Imola W von Gallery M - Nachtschrank Glas graphit ca. 53 cm hoch

### **Wichtiger Hinweis für Sie**

Etwaige Hinweise des Herstellers in dieser Produktinformation, die sich auf die Gewährleistung beziehen, haben für Sie keinerlei Bindungswirkung und können von Ihnen ignoriert werden. Ihre gesetzlichen Gewährleistungsrechte als Verbraucher uns gegenüber, als Ihrem Verkäufer, werden dadurch in keiner Weise berührt oder eingeschränkt. Sie können sich wegen aller Mängel jederzeit an uns wenden. Darüber hinaus gehende Herstellergarantien bleiben natürlich unberührt. Dieser Artikel wird hergestellt von Oeseder Möbel-Industrie Mathias Wiemann GmbH & Co.KG, Glückaufstr. 20, 49124 Georgsmarienhütte, Deutschland, [info@wiemann-online.com](mailto:info@wiemann-online.com)

Möbel Letz GmbH  
Am Gewerbepark 11  
06895 Zahna-Elster

Tel.: 035383 - 6018 50

Fax.: 035383 - 6018 17

**GALLERY**

**M**

branded by **Musterring**

# TYPENLISTE



## IMOLA W

Produktveränderungen und Qualitätsverbesserungen im Sinne des technischen Fortschrittes oder zum Erhalt der Lieferfähigkeit (Form/Farbe/Funktion/usw.), bzw. die Korrektur von irrtümlichen Angaben behalten wir uns vor.



202205WIEGM – gültig ab 16.05.2022

[www.gallery-m.de](http://www.gallery-m.de)

## Ausführungen

### Korpus außen:

- Dekor weiß
- Dekor graphit

### Farbnummer:

**057**  
**059**

### Fronten:

- Glas weiß
- Glas graphit
- Kristallspiegel

### Korpus innen:

- Streifendekor silber-grau

### Griffe, Griffleisten, Aufleistungen:

- chrom

## Programmübersicht

■ Bilder	Seite 3
■ Vorzugspreise	Seite 4
■ Drehtürenschränke	Seiten 5 – 10
■ Passepartoutrahmen, Seitenstollen und Kränze für Drehtürenschränke	Seite 11
■ Schwebetürenschränke	Seiten 12 – 17
■ Passepartoutrahmen und Seitenstollen für Schwebetürenschränke	Seite 18
■ Zubehörpakete	Seite 19
■ Zubehör	Seiten 20 + 21
■ Beimöbel	Seite 22
■ Hängespiegel	Seite 23
■ Bild	Seite 24



Unsere GALLERY M Modelle werden nach den gesetzlichen Vorgaben und den allgemein anerkannten Regeln der Technik produziert.

Fortschritte und umweltgerechte Technologien bürgen für die Qualität und Sicherheit in allen Funktions- und Materialbereichen.

## Programmbesonderheiten / Programminformationen

- Made in Germany.
- Schranksystem: Dreh- und Schwebetürenschränke.
- Drehtürenschränke mit 95°-Öffnungswinkel, inkl. Softabstoppung.
- Vier Scharniere je Tür bei der Schrankhöhe 236 cm.
- Schwebetüren mit Soft-Abstoppung (gegen Aufpreis).
- Passepartoutrahmen, Seitenstollen und Kränze mit oder ohne LED-Beleuchtung.
- Schubkästen auf Unterboden-Metallführungen mit Selbsteinzug und Soft-Abstoppung.
- Rückwand Hartfaser, rundum eingenutet, Stärke 2,5 mm.
- Umfangreiches Zubehör als Schrankinnenausstattung.
- Einlegeböden 22 mm stark, auf Metallbodenträgern.
- Metall-Kleiderstangen in Metallhalterungen, bis 40 kg belastbar.
- Alle Beschläge sind aus Metall, extrem stabil und hoch belastbar.
- Maximaler Komfort durch Lieferung montierter Beimöbel.
- **Zertifikate:** DIN-ISO 9001, das Goldene M, TÜV Rheinland, Emissionslabel der Deutschen Gütegemeinschaft Möbel e. V.

### Wichtige Planungshinweise:

- Klären Sie bauwerkbedingte Gegebenheiten, Hemmnisse, Maße und Belastungswerte bei der Bedarfsermittlung, damit eine mangelfreie Vertragserfüllung gewährleistet ist.
- Beachten Sie bei Planungen mit Wandmontageelementen die max. Belastungswerte und die Wandbeschaffenheit (Festmauerwerk erforderlich).
- Klären Sie elektrische Vorleistungen für Anschluss- und Gerätetechnik.
- **Die warentypischen Produkteigenschaften, Garantiebestimmungen, Sicherheits-, Gebrauchs- und Pflegeanweisungen, sowie wichtige Hinweise zum Schutz Ihrer Fußböden entnehmen Sie bitte dem Gallery M Möbel-Gütepäss ([www.gallery-m.de](http://www.gallery-m.de)).**  
**Für nutzungsbedingte Eindrücke oder Abriebspuren auf empfindlichen Böden wird keine Haftung übernommen.**

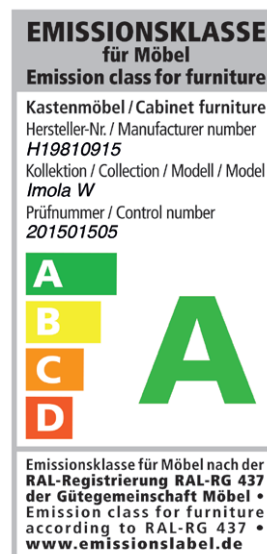



## Drehtürenschränke zum Vorzugspreis

(Inkl. 2 Einlegeböden, 1 Kleiderstange je Fach, Innentiefe 54,0 cm.)

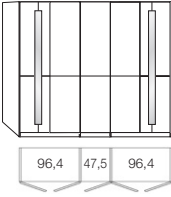
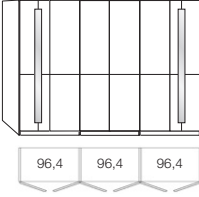
Beschreibung / Maße	Höhe 216,0 cm		Höhe 236,0 cm		
	Best-Nr.	EUR	Best-Nr.	EUR	
 <p><b>Vorschlag 1</b> 5 Türen ■ Türen außen mit Glas, Zierspiegel und Aufleistung in chrom ■ 3 mittlere Türen mit Glas und Aufleistung in chrom B 246,3, T 58,0 cm</p> <p><b>Gegen Aufpreis:</b> ■ Zubehöropaket (siehe Seite 19)</p>	Glas weiß Glas graphit	<b>553</b> <b>816</b>	(VZ)	<b>577</b> <b>840</b>	(VZ)
		<b>010</b>	(VZ)	<b>010</b>	(VZ)
 <p><b>Vorschlag 2</b> 6 Türen ■ Türen außen mit Glas, Zierspiegel und Aufleistung in chrom ■ 4 mittlere Türen mit Glas und Aufleistung in chrom B 295,2, T 58,0 cm</p> <p><b>Gegen Aufpreis:</b> ■ Zubehöropaket (siehe Seite 19)</p>	Glas weiß Glas graphit	<b>554</b> <b>817</b>	(VZ)	<b>578</b> <b>841</b>	(VZ)
		<b>011</b>	(VZ)	<b>011</b>	(VZ)

## Schwebetürenschränke zum Vorzugspreis

(Inkl. 2 Einlegeböden, 1 Kleiderstange je Fach, Innentiefe 54,0 cm.)

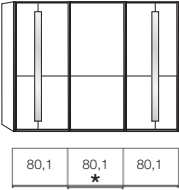
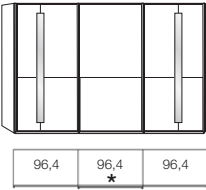
Beschreibung / Maße	Höhe 217,0 cm		Höhe 236,0 cm		
	Best-Nr.	EUR	Best-Nr.	EUR	
 <p><b>Vorschlag 3</b> 3 Schwebetüren ■ Türen außen mit Glas, Zierspiegel und Aufleistung in chrom ■ 1 mittlere Tür mit Glas und Aufleistung in chrom B 246,3, T 67,0 cm</p> <p><b>Gegen Aufpreis:</b> ■ Zubehöropaket (siehe Seite 19) **</p>	Glas weiß Glas graphit	<b>742</b> <b>874</b>	(VZ)	<b>756</b> <b>888</b>	(VZ)
		<b>013</b>	(VZ)	<b>013</b>	(VZ)
 <p><b>Vorschlag 4</b> 3 Schwebetüren ■ Türen außen mit Glas, Zierspiegel und Aufleistung in chrom ■ 1 mittlere Tür mit Glas und Aufleistung in chrom B 295,2, T 67,0 cm</p> <p><b>Gegen Aufpreis:</b> ■ Zubehöropaket (siehe Seite 19) **</p>	Glas weiß Glas graphit	<b>746</b> <b>878</b>	(VZ)	<b>760</b> <b>895</b>	(VZ)
		<b>014</b>	(VZ)	<b>014</b>	(VZ)

## Beimöbel zum Vorzugspreis

(Griffleisten und Füße in chrom.)

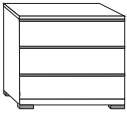
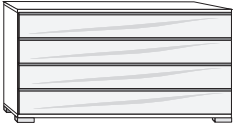
Beschreibung / Maße	Best-Nr.	EUR
 <p><b>Vorschlag 5</b> Konsole 3 Schubkästen B 60,0 cm H 53,0 cm T 42,0 cm</p>	Front und Deckplatte in Glas weiß	Stück <b>053</b>
	Front und Deckplatte in Glas weiß	Paar <b>054</b>
	Front und Deckplatte in Glas graphit	Stück <b>061</b>
	Front und Deckplatte in Glas graphit	Paar <b>062</b>
		(VZ)
 <p><b>Vorschlag 6</b> Kommode 4 Schubkästen B 149,0 cm H 82,0 cm T 42,0 cm</p>	Front und Deckplatte in Glas weiß	<b>070</b>
	Front und Deckplatte in Glas graphit	<b>072</b>
		(VZ)

# IMOLA W

## Drehtürenschränke mit Glastüren

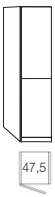
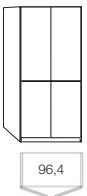
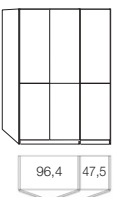
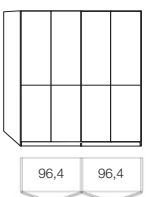
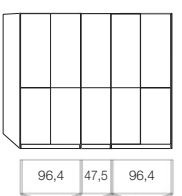
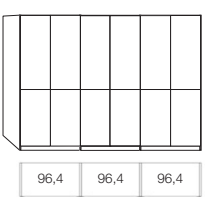
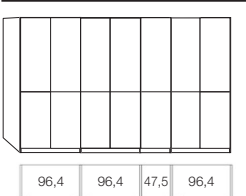
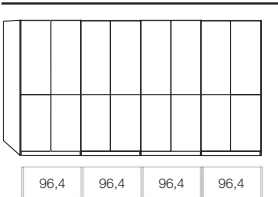

(Inkl. 2 Einlegeböden, 1 Kleiderstange je Fach, Innentiefe 54,0 cm.)

		Höhe 216,0 cm		Höhe 236,0 cm	
Beschreibung / Maße		Best-Nr.	EUR	Best-Nr.	EUR
	1 Tür (Türanschlag links, Abb.) ■ Tür mit Glas und Aufleistung in chrom B 50,5, T 58,0 cm	Glas weiß Glas graphit <b>500</b> <b>692</b>		<b>524</b> <b>787</b>	
	1 Tür (Türanschlag rechts) ■ Tür mit Glas und Aufleistung in chrom B 50,5, T 58,0 cm	Glas weiß Glas graphit <b>501</b> <b>693</b>		<b>525</b> <b>788</b>	
	2 Türen ■ Türen mit Glas und Aufleistung in chrom B 99,4 cm T 58,0 cm	Glas weiß Glas graphit <b>502</b> <b>694</b>		<b>526</b> <b>789</b>	
	3 Türen ■ Türen mit Glas und Aufleistung in chrom B 148,4 cm T 58,0 cm	Glas weiß Glas graphit <b>503</b> <b>695</b>		<b>527</b> <b>790</b>	
	4 Türen ■ Türen mit Glas und Aufleistung in chrom B 197,3 cm T 58,0 cm	Glas weiß Glas graphit <b>504</b> <b>696</b>		<b>528</b> <b>791</b>	
	5 Türen ■ Türen mit Glas und Aufleistung in chrom B 246,3 cm T 58,0 cm	Glas weiß Glas graphit <b>505</b> <b>697</b>		<b>529</b> <b>792</b>	
	6 Türen ■ Türen mit Glas und Aufleistung in chrom B 295,2 cm T 58,0 cm	Glas weiß Glas graphit <b>506</b> <b>698</b>		<b>530</b> <b>793</b>	
	7 Türen ■ Türen mit Glas und Aufleistung in chrom B 344,2 cm T 58,0 cm	Glas weiß Glas graphit <b>507</b> <b>699</b>		<b>531</b> <b>794</b>	
	8 Türen ■ Türen mit Glas und Aufleistung in chrom B 393,1 cm T 58,0 cm	Glas weiß Glas graphit <b>508</b> <b>772</b>		<b>532</b> <b>795</b>	

**Gegen Aufpreis:** Passepartoutrahmen, Seitenstollen und Kranz mit und ohne LED-Beleuchtung siehe Seite 11.

## Drehtürenschränke mit Glas- und Spiegeltüren

(Inkl. 2 Einlegeböden, 1 Kleiderstange je Fach, Innentiefe 54,0 cm.)

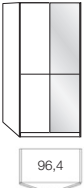
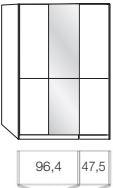
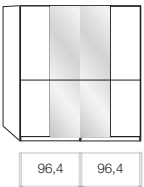
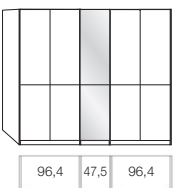
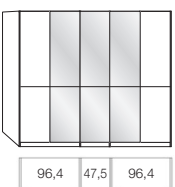
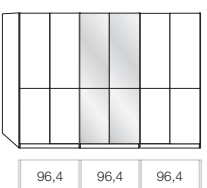
Beschreibung / Maße	Höhe 216,0 cm		Höhe 236,0 cm	
	Best-Nr.	EUR	Best-Nr.	EUR
 <p>1 Tür (Türanschlag links, Abb.) ■ Tür mit Kristallspiegel und Aufleistung in chrom B 50,5, T 58,0 cm</p> <p>1 Tür (Türanschlag rechts) ■ Tür mit Kristallspiegel und Aufleistung in chrom B 50,5, T 58,0 cm</p>	<b>331</b>		<b>796</b>	
 <p>2 Türen ■ Tür links mit Kristallspiegel und Aufleistung in chrom ■ Tür rechts mit Glas und Aufleistung in chrom B 99,4 cm T 58,0 cm</p>	<b>511</b> <b>774</b>		<b>535</b> <b>798</b>	
 <p>2 Türen ■ Tür links mit Glas und Aufleistung in chrom ■ Tür rechts mit Kristallspiegel und Aufleistung in chrom B 99,4 cm T 58,0 cm</p>	<b>512</b> <b>775</b>		<b>536</b> <b>799</b>	
 <p>3 Türen ■ Türen mit Glas und Aufleistung in chrom ■ 1 mittlere Tür mit Kristallspiegel und Aufleistung in chrom B 148,4 cm T 58,0 cm</p>	<b>513</b> <b>776</b>		<b>537</b> <b>800</b>	
 <p>4 Türen ■ Türen mit Glas und Aufleistung in chrom ■ 2 mittlere Türen mit Kristallspiegel und Aufleistung in chrom B 197,3 cm T 58,0 cm</p>	<b>514</b> <b>777</b>		<b>538</b> <b>801</b>	
 <p>5 Türen ■ Türen mit Glas und Aufleistung in chrom ■ 1 mittlere Tür mit Kristallspiegel und Aufleistung in chrom B 246,3 cm T 58,0 cm</p>	<b>515</b> <b>778</b>		<b>539</b> <b>802</b>	
 <p>5 Türen ■ Türen mit Glas und Aufleistung in chrom ■ 3 mittlere Türen mit Kristallspiegel und Aufleistung in chrom B 246,3 cm T 58,0 cm</p>	<b>516</b> <b>779</b>		<b>540</b> <b>803</b>	
 <p>6 Türen ■ Türen mit Glas und Aufleistung in chrom ■ 2 mittlere Türen mit Kristallspiegel und Aufleistung in chrom B 295,2 cm T 58,0 cm</p>	<b>517</b> <b>780</b>		<b>541</b> <b>804</b>	

**Gegen Aufpreis:** Passepartoutrahmen, Seitenstollen und Kranz mit und ohne LED-Beleuchtung siehe Seite 11.

# IMOLA W

## Drehtürenschränke mit Glas- und Spiegeltüren

(Inkl. 2 Einlegeböden, 1 Kleiderstange je Fach, Innentiefe 54,0 cm.)

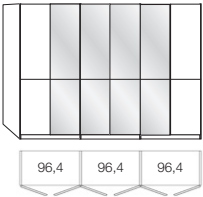
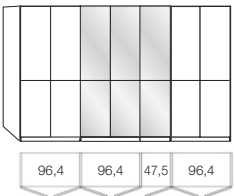
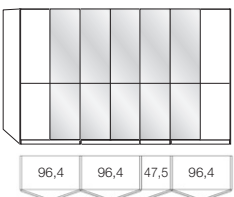
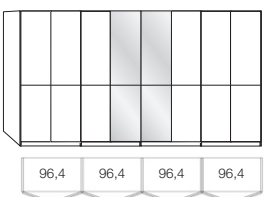
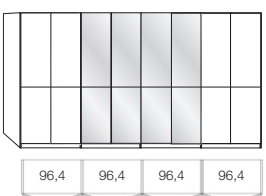
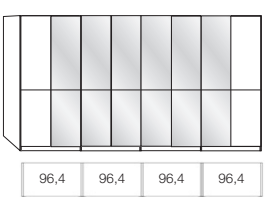
		Höhe 216,0 cm		Höhe 236,0 cm	
Beschreibung / Maße		Best-Nr.	EUR	Best-Nr.	EUR
 <p>6 Türen            ■ Türen mit Glas und Aufleistung in chrom            ■ 4 mittlere Türen mit Kristallspiegel und Aufleistung in chrom            B 295,2 cm            T 58,0 cm</p>	Glas weiß Glas graphit	<b>518 781</b>		<b>542 805</b>	
 <p>7 Türen            ■ Türen mit Glas und Aufleistung in chrom            ■ 3 mittlere Türen mit Kristallspiegel und Aufleistung in chrom            B 344,2 cm            T 58,0 cm</p>	Glas weiß Glas graphit	<b>519 782</b>		<b>543 806</b>	
 <p>7 Türen            ■ Türen mit Glas und Aufleistung in chrom            ■ 5 mittlere Türen mit Kristallspiegel und Aufleistung in chrom            B 344,2 cm            T 58,0 cm</p>	Glas weiß Glas graphit	<b>520 783</b>		<b>544 807</b>	
 <p>8 Türen            ■ Türen mit Glas und Aufleistung in chrom            ■ 2 mittlere Türen mit Kristallspiegel und Aufleistung in chrom            B 393,1 cm            T 58,0 cm</p>	Glas weiß Glas graphit	<b>521 784</b>		<b>545 808</b>	
 <p>8 Türen            ■ Türen mit Glas und Aufleistung in chrom            ■ 4 mittlere Türen mit Kristallspiegel und Aufleistung in chrom            B 393,1 cm            T 58,0 cm</p>	Glas weiß Glas graphit	<b>522 785</b>		<b>546 809</b>	
 <p>8 Türen            ■ Türen mit Glas und Aufleistung in chrom            ■ 6 mittlere Türen mit Kristallspiegel und Aufleistung in chrom            B 393,1 cm            T 58,0 cm</p>	Glas weiß Glas graphit	<b>523 786</b>		<b>547 810</b>	

**Gegen Aufpreis:** Passepartoutrahmen, Seitenstollen und Kranz mit und ohne LED-Beleuchtung siehe Seite 11.



## Drehtürenschränke mit Glastüren inkl. Zierspiegel

(Inkl. 2 Einlegeböden, 1 Kleiderstange je Fach, Innentiefe 54,0 cm.)

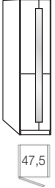
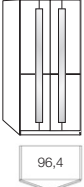
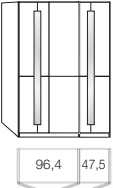
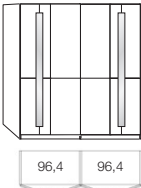
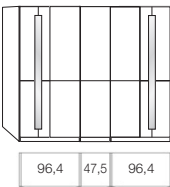
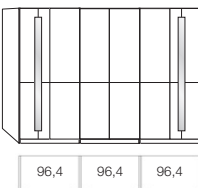
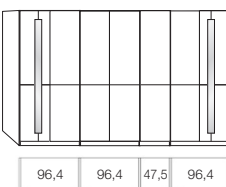
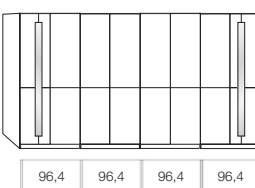
Beschreibung / Maße	Höhe 216,0 cm		Höhe 236,0 cm	
	Best-Nr.	EUR	Best-Nr.	EUR
 <p>1 Tür (Türanschlag links, Abb.) ■ Tür mit Glas, Zierspiegel und Aufleistung in chrom B 50,5, T 58,0 cm</p> <p>1 Tür (Türanschlag rechts) ■ Tür mit Glas, Zierspiegel und Aufleistung in chrom B 50,5, T 58,0 cm</p>	<p>Glas weiß Glas graphit</p> <p><b>548 811</b></p>		<p><b>572 835</b></p>	
 <p>2 Türen ■ Türen mit Glas, Zierspiegel und Aufleistung in chrom B 99,4 cm T 58,0 cm</p>	<p>Glas weiß Glas graphit</p> <p><b>550 813</b></p>		<p><b>574 837</b></p>	
 <p>3 Türen ■ Türen außen mit Glas, Zierspiegel und Aufleistung in chrom ■ 1 mittlere Tür mit Glas und Aufleistung in chrom B 148,4 cm T 58,0 cm</p>	<p>Glas weiß Glas graphit</p> <p><b>551 814</b></p>		<p><b>575 838</b></p>	
 <p>4 Türen ■ Türen außen mit Glas, Zierspiegel und Aufleistung in chrom ■ 2 mittlere Türen mit Glas und Aufleistung in chrom B 197,3 cm T 58,0 cm</p>	<p>Glas weiß Glas graphit</p> <p><b>552 815</b></p>		<p><b>576 839</b></p>	
 <p>5 Türen ■ Türen außen mit Glas, Zierspiegel und Aufleistung in chrom ■ 3 mittlere Türen mit Glas und Aufleistung in chrom B 246,3 cm T 58,0 cm</p>	<p>Glas weiß Glas graphit</p> <p><b>553 816</b></p>	(VZ)	<p><b>577 840</b></p>	(VZ)
 <p>6 Türen ■ Türen außen mit Glas, Zierspiegel und Aufleistung in chrom ■ 4 mittlere Türen mit Glas und Aufleistung in chrom B 295,2 cm T 58,0 cm</p>	<p>Glas weiß Glas graphit</p> <p><b>554 817</b></p>	(VZ)	<p><b>578 841</b></p>	(VZ)
 <p>7 Türen ■ Türen außen mit Glas, Zierspiegel und Aufleistung in chrom ■ 5 mittlere Türen mit Glas und Aufleistung in chrom B 344,2 cm T 58,0 cm</p>	<p>Glas weiß Glas graphit</p> <p><b>555 818</b></p>		<p><b>579 842</b></p>	
 <p>8 Türen ■ Türen außen mit Glas, Zierspiegel und Aufleistung in chrom ■ 6 mittlere Türen mit Glas und Aufleistung in chrom B 393,1 cm T 58,0 cm</p>	<p>Glas weiß Glas graphit</p> <p><b>556 819</b></p>		<p><b>580 843</b></p>	

**Gegen Aufpreis:** Passepartoutrahmen, Seitenstollen und Kranz mit und ohne LED-Beleuchtung siehe Seite 11.

# IMOLA W

## Drehtürenschränke mit Glas- und Spiegeltüren inkl. Zierspiegel

(Inkl. 2 Einlegeböden, 1 Kleiderstange je Fach, Innentiefe 54,0 cm.)

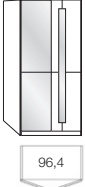
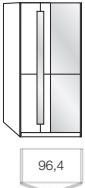
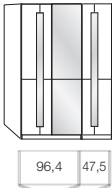
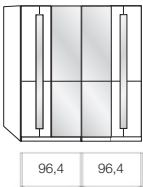
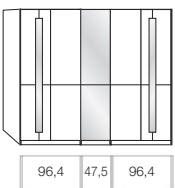
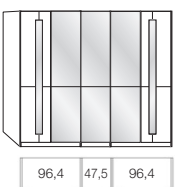
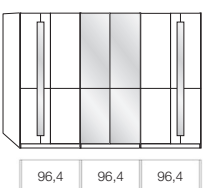
Beschreibung / Maße	Höhe 216,0 cm		Höhe 236,0 cm	
	Best-Nr.	EUR	Best-Nr.	EUR
 <p>1 Tür (Türanschlag links, Abb.) ■ Tür mit Kristallspiegel und Aufleistung in chrom B 50,5, T 58,0 cm</p> <p>1 Tür (Türanschlag rechts) ■ Tür mit Kristallspiegel und Aufleistung in chrom B 50,5, T 58,0 cm</p>	<b>331</b>		<b>796</b>	
	<b>773</b>		<b>797</b>	
 <p>2 Türen ■ Tür links mit Kristallspiegel und Aufleistung in chrom ■ Tür rechts mit Glas, Zierspiegel und Aufleistung in chrom B 99,4 cm T 58,0 cm</p> <p>Glas weiß Glas graphit</p>	<b>559</b> <b>822</b>		<b>583</b> <b>846</b>	
 <p>2 Türen ■ Tür links mit Glas, Zierspiegel und Aufleistung in chrom ■ Tür rechts mit Kristallspiegel und Aufleistung in chrom B 99,4 cm T 58,0 cm</p> <p>Glas weiß Glas graphit</p>	<b>560</b> <b>823</b>		<b>584</b> <b>847</b>	
 <p>3 Türen ■ Türen außen mit Glas, Zierspiegel und Aufleistung in chrom ■ 1 mittlere Tür mit Kristallspiegel und Aufleistung in chrom B 148,4 cm T 58,0 cm</p> <p>Glas weiß Glas graphit</p>	<b>561</b> <b>824</b>		<b>585</b> <b>848</b>	
 <p>4 Türen ■ Türen außen mit Glas, Zierspiegel und Aufleistung in chrom ■ 2 mittlere Türen mit Kristallspiegel und Aufleistung in chrom B 197,3 cm T 58,0 cm</p> <p>Glas weiß Glas graphit</p>	<b>562</b> <b>825</b>		<b>586</b> <b>849</b>	
 <p>5 Türen ■ Türen außen mit Glas, Zierspiegel und Aufleistung in chrom ■ 2 Türen mit Glas und Aufleistung in chrom ■ 1 mittlere Tür mit Kristallspiegel und Aufleistung in chrom B 246,3 cm T 58,0 cm</p> <p>Glas weiß Glas graphit</p>	<b>563</b> <b>826</b>		<b>587</b> <b>850</b>	
 <p>5 Türen ■ Türen außen mit Glas, Zierspiegel und Aufleistung in chrom ■ 3 mittlere Türen mit Kristallspiegel und Aufleistung in chrom B 246,3 cm T 58,0 cm</p> <p>Glas weiß Glas graphit</p>	<b>564</b> <b>827</b>		<b>588</b> <b>851</b>	
 <p>6 Türen ■ Türen außen mit Glas, Zierspiegel und Aufleistung in chrom ■ 2 Türen mit Glas und Aufleistung in chrom ■ 2 mittlere Türen mit Kristallspiegel und Aufleistung in chrom B 295,2 cm T 58,0 cm</p> <p>Glas weiß Glas graphit</p>	<b>565</b> <b>828</b>		<b>589</b> <b>852</b>	

**Gegen Aufpreis:** Passepartoutrahmen, Seitenstollen und Kranz mit und ohne LED-Beleuchtung siehe Seite 11.

## Drehtürenschränke mit Glas- und Spiegeltüren inkl. Zierspiegel

(Inkl. 2 Einlegeböden, 1 Kleiderstange je Fach, Innentiefe 54,0 cm.)

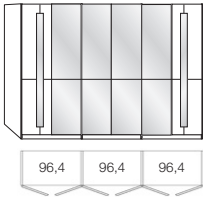
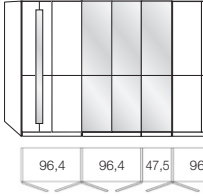
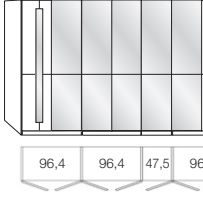
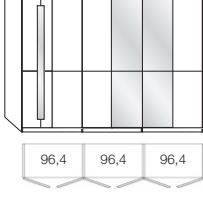
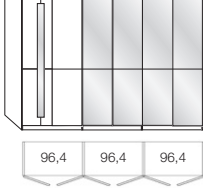
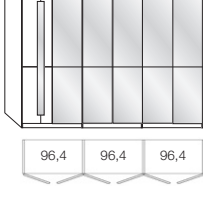
		Höhe 216,0 cm		Höhe 236,0 cm	
Beschreibung / Maße		Best-Nr.	EUR	Best-Nr.	EUR
 <p>6 Türen</p> <ul style="list-style-type: none"> <li>■ Türen außen mit Glas, Zierspiegel und Aufleistung in chrom</li> <li>■ 4 mittlere Türen mit Kristallspiegel und Aufleistung in chrom</li> </ul> <p>B 295,2 cm T 58,0 cm</p>	<p>Glas weiß Glas graphit</p> <p><b>566 829</b></p>		<p><b>590 853</b></p>		
 <p>7 Türen</p> <ul style="list-style-type: none"> <li>■ Türen außen mit Glas, Zierspiegel und Aufleistung in chrom</li> <li>■ 2 Türen mit Glas und Aufleistung in chrom</li> <li>■ 3 mittlere Türen mit Kristallspiegel und Aufleistung in chrom</li> </ul> <p>B 344,2 cm T 58,0 cm</p>	<p>Glas weiß Glas graphit</p> <p><b>567 830</b></p>		<p><b>591 854</b></p>		
 <p>7 Türen</p> <ul style="list-style-type: none"> <li>■ Türen außen mit Glas, Zierspiegel und Aufleistung in chrom</li> <li>■ 5 mittlere Türen mit Kristallspiegel und Aufleistung in chrom</li> </ul> <p>B 344,2 cm T 58,0 cm</p>	<p>Glas weiß Glas graphit</p> <p><b>568 831</b></p>		<p><b>592 855</b></p>		
 <p>8 Türen</p> <ul style="list-style-type: none"> <li>■ Türen außen mit Glas, Zierspiegel und Aufleistung in chrom</li> <li>■ 4 Türen mit Glas und Aufleistung in chrom</li> <li>■ 2 mittlere Türen mit Kristallspiegel und Aufleistung in chrom</li> </ul> <p>B 393,1 cm T 58,0 cm</p>	<p>Glas weiß Glas graphit</p> <p><b>569 832</b></p>		<p><b>593 856</b></p>		
 <p>8 Türen</p> <ul style="list-style-type: none"> <li>■ Türen außen mit Glas, Zierspiegel und Aufleistung in chrom</li> <li>■ 2 Türen mit Glas und Aufleistung in chrom</li> <li>■ 4 mittlere Türen mit Kristallspiegel und Aufleistung in chrom</li> </ul> <p>B 393,1 cm T 58,0 cm</p>	<p>Glas weiß Glas graphit</p> <p><b>570 833</b></p>		<p><b>594 857</b></p>		
 <p>8 Türen</p> <ul style="list-style-type: none"> <li>■ Türen außen mit Glas, Zierspiegel und Aufleistung in chrom</li> <li>■ 6 mittlere Türen mit Kristallspiegel und Aufleistung in chrom</li> </ul> <p>B 393,1 cm T 58,0 cm</p>	<p>Glas weiß Glas graphit</p> <p><b>571 834</b></p>		<p><b>595 858</b></p>		

**Gegen Aufpreis:** Passepartoutrahmen, Seitenstollen und Kranz mit und ohne LED-Beleuchtung siehe Seite 11.

Passepartoutrahmen für Drehtürenschränke

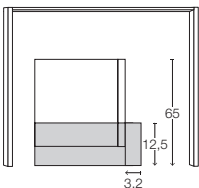
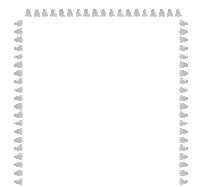
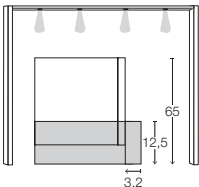
Beschreibung / Maße	für Höhe 216,0 cm		für Höhe 236,0 cm		
	Best-Nr.	EUR	Best-Nr.	EUR	
 <p>Passepartoutrahmen ohne Beleuchtung                      B 2 x 3,2 cm                      H + 3,2 cm                      T + 7,0 cm</p>	B 56,9 cm (für Schrankbreite 50,5 cm)	<b>900</b>	<b>916</b>		
	B 105,8 cm (für Schrankbreite 99,4 cm)	<b>901</b>	<b>917</b>		
	B 154,8 cm (für Schrankbreite 148,4 cm)	<b>902</b>	<b>918</b>		
	B 203,7 cm (für Schrankbreite 197,3 cm)	<b>903</b>	<b>919</b>		
	B 252,7 cm (für Schrankbreite 246,3 cm)	<b>904</b>	<b>920</b>		
	B 301,6 cm (für Schrankbreite 295,2 cm)	<b>905</b>	<b>921</b>		
	B 350,6 cm (für Schrankbreite 344,2 cm)*	<b>906</b>	<b>922</b>		
	B 399,5 cm (für Schrankbreite 393,1 cm)*	<b>907</b>	<b>923</b>		
	 <p>umlaufende LED-Beleuchtung für Passepartoutrahmen ohne Beleuchtung                      10,5 Watt, EEK F (Wiemann, 908 – 931), inkl. Trafo und Fußschalter  <b>Achtung:</b> Keine nachträgliche Montage möglich.</p>	für Passepartoutrahmen B 56,9 cm	<b>908</b>	<b>924</b>	
		für Passepartoutrahmen B 105,8 cm	<b>909</b>	<b>925</b>	
für Passepartoutrahmen B 154,8 cm		<b>910</b>	<b>926</b>		
für Passepartoutrahmen B 203,7 cm		<b>911</b>	<b>927</b>		
für Passepartoutrahmen B 252,7 cm		<b>912</b>	<b>928</b>		
für Passepartoutrahmen B 301,6 cm		<b>913</b>	<b>929</b>		
für Passepartoutrahmen B 350,6 cm		<b>914</b>	<b>930</b>		
für Passepartoutrahmen B 399,5 cm	<b>915</b>	<b>931</b>			
 <p>Passepartoutrahmen, <b>inkl. LED-Beleuchtung</b>, 1 Leuchte je Tür                      1,2 Watt je Leuchte, EEK F (Wiemann, 932 – 947), inkl. Trafo und Fußschalter                      B 2 x 3,2 cm                      H + 3,2 cm                      T + 7,0 cm</p>	B 56,9 cm (für Schrankbreite 50,5 cm)	<b>932</b>	<b>940</b>		
	B 105,8 cm (für Schrankbreite 99,4 cm)	<b>933</b>	<b>941</b>		
	B 154,8 cm (für Schrankbreite 148,4 cm)	<b>934</b>	<b>942</b>		
	B 203,7 cm (für Schrankbreite 197,3 cm)	<b>935</b>	<b>943</b>		
	B 252,7 cm (für Schrankbreite 246,3 cm)	<b>936</b>	<b>944</b>		
	B 301,6 cm (für Schrankbreite 295,2 cm)	<b>937</b>	<b>945</b>		
	B 350,6 cm (für Schrankbreite 344,2 cm)*	<b>938</b>	<b>946</b>		
	B 399,5 cm (für Schrankbreite 393,1 cm)*	<b>939</b>	<b>947</b>		

Seitenstollen für Drehtürenschränke

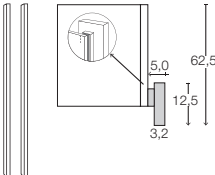
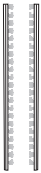

 <p>2er-Set Seitenstollen                      B + 10,0 cm                      H + 0,0 cm                      T + 4,5 cm</p>	<b>096</b>		<b>098</b>	
 <p>2er-Set LED-Beleuchtung für Seitenstollen, 2 x 32,6 Watt, EEK F (Wiemann, 097 + 099), inkl. Trafo und Fußschalter                      B 2 x 1,5 cm                      T 1,0 cm  <b>Achtung:</b> Keine nachträgliche Montage möglich.</p>	<b>097</b>		<b>099</b>	

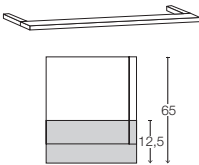
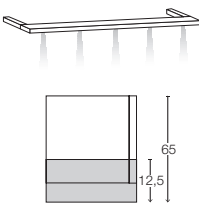
Kränze für Drehtürenschränke

 <p>Kranz, ohne Beleuchtung                      B + 0,0 cm                      H + 3,2 cm                      T + 7,0 cm</p>	B 50,5 cm (für Schrankbreite 50,5 cm)	<b>960</b>	<b>960</b>	
	B 99,4 cm (für Schrankbreite 99,4 cm)	<b>961</b>	<b>961</b>	
	B 148,4 cm (für Schrankbreite 148,4 cm)	<b>962</b>	<b>962</b>	
	B 197,3 cm (für Schrankbreite 197,3 cm)	<b>963</b>	<b>963</b>	
	B 246,3 cm (für Schrankbreite 246,3 cm)	<b>964</b>	<b>964</b>	
	B 295,2 cm (für Schrankbreite 295,2 cm)	<b>965</b>	<b>965</b>	
	B 344,2 cm (für Schrankbreite 344,2 cm)*	<b>966</b>	<b>966</b>	
	B 393,1 cm (für Schrankbreite 393,1 cm)*	<b>967</b>	<b>967</b>	
 <p>Kranz, <b>inkl. LED-Beleuchtung</b>, 1 Leuchte je Tür                      1,2 Watt je Leuchte, EEK F (Wiemann, 970 – 977), inkl. Trafo und Fußschalter                      B + 0,0 cm                      H + 3,2 cm                      T + 7,0 cm</p>	B 50,5 cm (für Schrankbreite 50,5 cm)	<b>970</b>	<b>970</b>	
	B 99,4 cm (für Schrankbreite 99,4 cm)	<b>971</b>	<b>971</b>	
	B 148,4 cm (für Schrankbreite 148,4 cm)	<b>972</b>	<b>972</b>	
	B 197,3 cm (für Schrankbreite 197,3 cm)	<b>973</b>	<b>973</b>	
	B 246,3 cm (für Schrankbreite 246,3 cm)	<b>974</b>	<b>974</b>	
	B 295,2 cm (für Schrankbreite 295,2 cm)	<b>975</b>	<b>975</b>	
	B 344,2 cm (für Schrankbreite 344,2 cm)*	<b>976</b>	<b>976</b>	
	B 393,1 cm (für Schrankbreite 393,1 cm)*	<b>977</b>	<b>977</b>	

## Schwebetürenschränke mit Glastüren

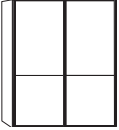
(Inkl. 2 Einlegeböden, 1 Kleiderstange je Fach, Innentiefe 54,0 cm.)

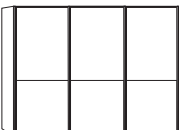
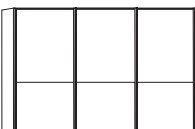
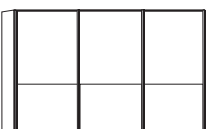
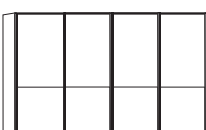
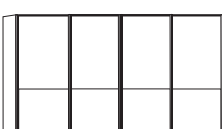
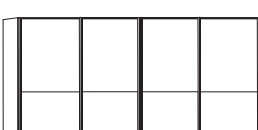
Beschreibung / Maße	Höhe 217,0 cm		Höhe 236,0 cm	
	Best-Nr.	EUR	Best-Nr.	EUR
 <p>2 Schwebetüren                      ■ Türen mit Glas und Aufleistung in chrom                      B 148,9, T 67,0 cm</p> <p><b>Gegen Aufpreis:</b>                      ■ Kollisionsdämpfer (optimale Funktion nur in Verbindung mit 365)                      ■ 2er-Set Selbsteinzug mit Dämpfung für äußere Türen</p>	Glas weiß 700		Glas weiß 714	
	Glas graphit 472		Glas graphit 487	
 <p>2 Schwebetüren                      ■ Türen mit Glas und Aufleistung in chrom                      B 197,3, T 67,0 cm</p> <p><b>Gegen Aufpreis:</b>                      ■ Kollisionsdämpfer (optimale Funktion nur in Verbindung mit 365)                      ■ 2er-Set Selbsteinzug mit Dämpfung für äußere Türen</p>	Glas weiß 703		Glas weiß 717	
	Glas graphit 475		Glas graphit 490	
 <p>3 Schwebetüren                      ■ Türen mit Glas und Aufleistung in chrom                      B 246,3, T 67,0 cm</p> <p><b>Gegen Aufpreis:</b>                      ■ 2er-Set Kollisionsdämpfer (optimale Funktion nur in Verbindung mit 363 u. 365)                      ■ Selbsteinzug mit Dämpfung für mittlere Tür**                      ■ 2er-Set Selbsteinzug mit Dämpfung für äußere Türen</p>	Glas weiß 706		Glas weiß 720	
	Glas graphit 479		Glas graphit 493	
 <p>3 Schwebetüren                      ■ Türen mit Glas und Aufleistung in chrom                      B 278,9, T 67,0 cm</p> <p><b>Gegen Aufpreis:</b>                      ■ 2er-Set Kollisionsdämpfer (optimale Funktion nur in Verbindung mit 363 u. 365)                      ■ Selbsteinzug mit Dämpfung für mittlere Tür**                      ■ 2er-Set Selbsteinzug mit Dämpfung für äußere Türen</p>	Glas weiß 708		Glas weiß 722	
	Glas graphit 481		Glas graphit 495	
 <p>3 Schwebetüren                      ■ Türen mit Glas und Aufleistung in chrom                      B 295,2, T 67,0 cm</p> <p><b>Gegen Aufpreis:</b>                      ■ 2er-Set Kollisionsdämpfer (optimale Funktion nur in Verbindung mit 363 u. 365)                      ■ Selbsteinzug mit Dämpfung für mittlere Tür**                      ■ 2er-Set Selbsteinzug mit Dämpfung für äußere Türen</p>	Glas weiß 710		Glas weiß 724	
	Glas graphit 483		Glas graphit 497	
 <p>4 Schwebetüren mit Synchronöffnung                      ■ Türen mit Glas und Aufleistung in chrom                      B 296,3, T 67,0 cm</p> <p><b>Gegen Aufpreis:</b>                      ■ 2er-Set Kollisionsdämpfer (optimale Funktion nur in Verbindung mit 364 u. 365)                      ■ Selbsteinzug mit Dämpfung für mittlere Tür**                      ■ 2er-Set Selbsteinzug mit Dämpfung für äußere Türen</p>	Glas weiß 712		Glas weiß 726	
	Glas graphit 485		Glas graphit 499	
 <p>4 Schwebetüren mit Synchronöffnung                      ■ Türen mit Glas und Aufleistung in chrom                      B 327,9, T 67,0 cm</p> <p><b>Gegen Aufpreis:</b>                      ■ 2er-Set Kollisionsdämpfer (optimale Funktion nur in Verbindung mit 364 u. 365)                      ■ Selbsteinzug mit Dämpfung für mittlere Tür**                      ■ 2er-Set Selbsteinzug mit Dämpfung für äußere Türen</p>	Glas weiß 728		Glas weiß 732	
	Glas graphit 860		Glas graphit 864	
 <p>4 Schwebetüren mit Synchronöffnung                      ■ Türen mit Glas und Aufleistung in chrom                      B 393,1, T 67,0 cm</p> <p><b>Gegen Aufpreis:</b>                      ■ 2er-Set Kollisionsdämpfer (optimale Funktion nur in Verbindung mit 364 u. 365)                      ■ Selbsteinzug mit Dämpfung für mittlere Tür**                      ■ 2er-Set Selbsteinzug mit Dämpfung für äußere Türen</p>	Glas weiß 730		Glas weiß 734	
	Glas graphit 862		Glas graphit 866	

**Gegen Aufpreis:** Passepartoutrahmen und Seitenstollen mit und ohne LED-Beleuchtung siehe Seite 18.

## Schwebetürenschränke mit Glas- und Spiegeltüren

(Inkl. 2 Einlegeböden, 1 Kleiderstange je Fach, Innentiefe 54,0 cm.)

\* Schubkasteneinsatz hier **nicht** möglich.  
**\*\* Achtung:** Deckenhöhe beachten, Montage kann nur von Schrankoberseite erfolgen.

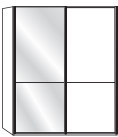
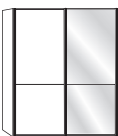
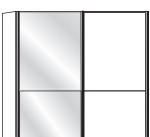
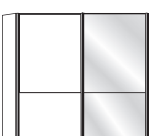
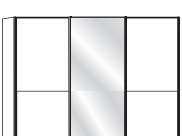
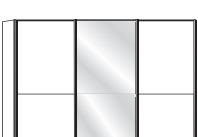
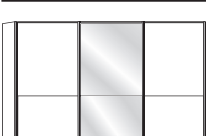
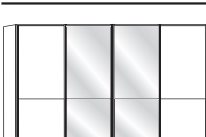

		Höhe 217,0 cm		Höhe 236,0 cm	
Beschreibung / Maße		Best-Nr.	EUR	Best-Nr.	EUR
	2 Schwebetüren ■ Tür links mit Kristallspiegel und Aufleistung in chrom ■ Tür rechts mit Glas und Aufleistung in chrom B 148,9, T 67,0 cm	Glas weiß Glas graphit	<b>701</b> <b>473</b>		<b>715</b> <b>488</b>
	<b>Gegen Aufpreis:</b> ■ Kollisionsdämpfer (optimale Funktion nur in Verbindung mit 365) ■ 2er-Set Selbsteinzug mit Dämpfung für äußere Türen		<b>369</b> <b>365</b>		<b>369</b> <b>365</b>
	2 Schwebetüren ■ Tür links mit Glas und Aufleistung in chrom ■ Tür rechts mit Kristallspiegel und Aufleistung in chrom B 148,9, T 67,0 cm	Glas weiß Glas graphit	<b>702</b> <b>474</b>		<b>716</b> <b>489</b>
	<b>Gegen Aufpreis:</b> ■ Kollisionsdämpfer (optimale Funktion nur in Verbindung mit 365) ■ 2er-Set Selbsteinzug mit Dämpfung für äußere Türen		<b>369</b> <b>365</b>		<b>369</b> <b>365</b>
	2 Schwebetüren ■ Tür links mit Kristallspiegel und Aufleistung in chrom ■ Tür rechts mit Glas und Aufleistung in chrom B 197,3, T 67,0 cm	Glas weiß Glas graphit	<b>704</b> <b>477</b>		<b>718</b> <b>491</b>
	<b>Gegen Aufpreis:</b> ■ Kollisionsdämpfer (optimale Funktion nur in Verbindung mit 365) ■ 2er-Set Selbsteinzug mit Dämpfung für äußere Türen		<b>369</b> <b>365</b>		<b>369</b> <b>365</b>
	2 Schwebetüren ■ Tür links mit Glas und Aufleistung in chrom ■ Tür rechts mit Kristallspiegel und Aufleistung in chrom B 197,3, T 67,0 cm	Glas weiß Glas graphit	<b>705</b> <b>478</b>		<b>719</b> <b>492</b>
	<b>Gegen Aufpreis:</b> ■ Kollisionsdämpfer (optimale Funktion nur in Verbindung mit 365) ■ 2er-Set Selbsteinzug mit Dämpfung für äußere Türen		<b>369</b> <b>365</b>		<b>369</b> <b>365</b>
	3 Schwebetüren ■ Türen außen mit Glas und Aufleistung in chrom ■ 1 mittlere Tür mit Kristallspiegel und Aufleistung in chrom B 246,3, T 67,0 cm	Glas weiß Glas graphit	<b>707</b> <b>480</b>		<b>721</b> <b>494</b>
	<b>Gegen Aufpreis:</b> ■ 2er-Set Kollisionsdämpfer (optimale Funktion nur in Verbindung mit 363 u. 365) ■ Selbsteinzug mit Dämpfung für mittlere Tür** ■ 2er-Set Selbsteinzug mit Dämpfung für äußere Türen		<b>370</b> <b>363</b> <b>365</b>		<b>370</b> <b>363</b> <b>365</b>
	3 Schwebetüren ■ Türen außen mit Glas und Aufleistung in chrom ■ 1 mittlere Tür mit Kristallspiegel und Aufleistung in chrom B 278,9, T 67,0 cm	Glas weiß Glas graphit	<b>709</b> <b>482</b>		<b>723</b> <b>496</b>
	<b>Gegen Aufpreis:</b> ■ 2er-Set Kollisionsdämpfer (optimale Funktion nur in Verbindung mit 363 u. 365) ■ Selbsteinzug mit Dämpfung für mittlere Tür** ■ 2er-Set Selbsteinzug mit Dämpfung für äußere Türen		<b>370</b> <b>363</b> <b>365</b>		<b>370</b> <b>363</b> <b>365</b>
	3 Schwebetüren ■ Türen außen mit Glas und Aufleistung in chrom ■ 1 mittlere Tür mit Kristallspiegel und Aufleistung in chrom B 295,2, T 67,0 cm	Glas weiß Glas graphit	<b>711</b> <b>484</b>		<b>725</b> <b>498</b>
	<b>Gegen Aufpreis:</b> ■ 2er-Set Kollisionsdämpfer (optimale Funktion nur in Verbindung mit 363 u. 365) ■ Selbsteinzug mit Dämpfung für mittlere Tür** ■ 2er-Set Selbsteinzug mit Dämpfung für äußere Türen		<b>370</b> <b>363</b> <b>365</b>		<b>370</b> <b>363</b> <b>365</b>
	4 Schwebetüren mit Synchronöffnung ■ Türen außen mit Glas und Aufleistung in chrom ■ 2 mittlere Türen mit Kristallspiegel und Aufleistung in chrom B 296,3, T 67,0 cm	Glas weiß Glas graphit	<b>713</b> <b>486</b>		<b>727</b> <b>859</b>
	<b>Gegen Aufpreis:</b> ■ 2er-Set Kollisionsdämpfer (optimale Funktion nur in Verbindung mit 364 u. 365) ■ Selbsteinzug mit Dämpfung für mittlere Tür** ■ 2er-Set Selbsteinzug mit Dämpfung für äußere Türen		<b>370</b> <b>364</b> <b>365</b>		<b>370</b> <b>364</b> <b>365</b>

**Gegen Aufpreis:** Passepartoutrahmen und Seitenstollen mit und ohne LED-Beleuchtung siehe Seite 18.

\* Schubkasteneinsatz hier **nicht** möglich.  
**\*\* Achtung:** Deckenhöhe beachten, Montage kann nur von Schrankoberseite erfolgen.

## Schwebetürenschränke mit Glas- und Spiegeltüren

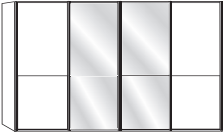
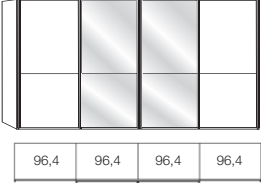
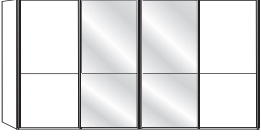
(Inkl. 2 Einlegeböden, 1 Kleiderstange je Fach, Innentiefe 54,0 cm.)

Beschreibung / Maße	Höhe 217,0 cm		Höhe 236,0 cm	
	Best-Nr.	EUR	Best-Nr.	EUR
 <p>4 Schwebetüren mit Synchronöffnung                      ■ Türen außen mit Glas und Aufleistung in chrom                      ■ 2 mittlere Türen mit Kristallspiegel und Aufleistung in chrom                      B 327,9, T 67,0 cm</p> <p><b>Gegen Aufpreis:</b>                      ■ 2er-Set Kollisionsdämpfer (optimale Funktion nur in Verbindung mit 364 u. 365)                      ■ Selbsteinzug mit Dämpfung für mittlere Tür**                      ■ 2er-Set Selbsteinzug mit Dämpfung für äußere Türen</p> <p style="text-align: right;">Glas weiß Glas graphit</p>	729 861		733 865	
 <p>80,1 80,1 80,1 80,1</p>	370 364 365		370 364 365	
 <p>4 Schwebetüren mit Synchronöffnung                      ■ Türen außen mit Glas und Aufleistung in chrom                      ■ 2 mittlere Türen mit Kristallspiegel und Aufleistung in chrom                      B 393,1, T 67,0 cm</p> <p><b>Gegen Aufpreis:</b>                      ■ 2er-Set Kollisionsdämpfer (optimale Funktion nur in Verbindung mit 364 u. 365)                      ■ Selbsteinzug mit Dämpfung für mittlere Tür**                      ■ 2er-Set Selbsteinzug mit Dämpfung für äußere Türen</p> <p style="text-align: right;">Glas weiß Glas graphit</p>	731 863		735 867	
 <p>96,4 96,4 96,4 96,4</p>	370 364 365		370 364 365	

**Gegen Aufpreis:** Passepartoutrahmen und Seitenstollen mit und ohne LED-Beleuchtung siehe Seite 18.

## Schwebetürenschränke mit Glastüren inkl. Zierspiegel

(Inkl. 2 Einlegeböden, 1 Kleiderstange je Fach, Innentiefe 54,0 cm.)

\* Schubkasteneinsatz hier **nicht** möglich.  
**\*\* Achtung:** Deckenhöhe beachten, Montage kann nur von Schrankoberseite erfolgen.

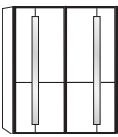
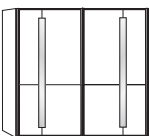
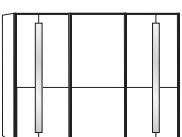
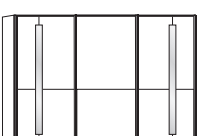
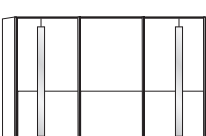
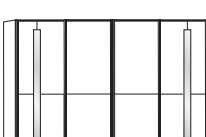
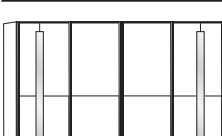
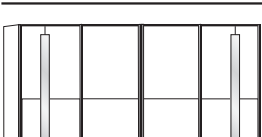
			Höhe 217,0 cm		Höhe 236,0 cm	
Beschreibung / Maße			Best-Nr.	EUR	Best-Nr.	EUR
 <div style="display: flex; justify-content: space-around; width: 100px;"> <span>72,2</span> <span>72,2</span> </div>	2 Schwebetüren ■ Türen mit Glas, Zierspiegel und Aufleistung in chrom B 148,9, T 67,0 cm	Glas weiß Glas graphit	<b>736</b>		<b>750</b>	
			<b>868</b>		<b>882</b>	
<b>Gegen Aufpreis:</b> ■ Kollisionsdämpfer (optimale Funktion nur in Verbindung mit 365) ■ 2er-Set Selbsteinzug mit Dämpfung für äußere Türen			<b>369</b>		<b>369</b>	
			<b>365</b>		<b>365</b>	
 <div style="display: flex; justify-content: space-around; width: 100px;"> <span>96,4</span> <span>96,4</span> </div>	2 Schwebetüren ■ Türen mit Glas, Zierspiegel und Aufleistung in chrom B 197,3, T 67,0 cm	Glas weiß Glas graphit	<b>739</b>		<b>753</b>	
			<b>871</b>		<b>885</b>	
<b>Gegen Aufpreis:</b> ■ Kollisionsdämpfer (optimale Funktion nur in Verbindung mit 365) ■ 2er-Set Selbsteinzug mit Dämpfung für äußere Türen			<b>369</b>		<b>369</b>	
			<b>365</b>		<b>365</b>	
 <div style="display: flex; justify-content: space-around; width: 100px;"> <span>80,1</span> <span>80,1</span> <span>80,1</span> </div>	3 Schwebetüren ■ Türen außen mit Glas, Zierspiegel und Aufleistung in chrom ■ 1 mittlere Tür mit Glas und Aufleistung in chrom B 246,3, T 67,0 cm	Glas weiß Glas graphit	<b>742</b>	(VZ)	<b>756</b>	(VZ)
			<b>874</b>			
<b>Gegen Aufpreis:</b> ■ 2er-Set Kollisionsdämpfer (optimale Funktion nur in Verbindung mit 363 u. 365) ■ Selbsteinzug mit Dämpfung für mittlere Tür** ■ 2er-Set Selbsteinzug mit Dämpfung für äußere Türen			<b>370</b>		<b>370</b>	
			<b>363</b>		<b>363</b>	
			<b>365</b>		<b>365</b>	
 <div style="display: flex; justify-content: space-around; width: 100px;"> <span>96,4</span> <span>80,1</span> <span>96,4</span> </div>	3 Schwebetüren ■ Türen außen mit Glas, Zierspiegel und Aufleistung in chrom ■ 1 mittlere Tür mit Glas und Aufleistung in chrom B 278,9, T 67,0 cm	Glas weiß Glas graphit	<b>744</b>		<b>758</b>	
			<b>876</b>		<b>893</b>	
<b>Gegen Aufpreis:</b> ■ 2er-Set Kollisionsdämpfer (optimale Funktion nur in Verbindung mit 363 u. 365) ■ Selbsteinzug mit Dämpfung für mittlere Tür** ■ 2er-Set Selbsteinzug mit Dämpfung für äußere Türen			<b>370</b>		<b>370</b>	
			<b>363</b>		<b>363</b>	
			<b>365</b>		<b>365</b>	
 <div style="display: flex; justify-content: space-around; width: 100px;"> <span>96,4</span> <span>96,4</span> <span>96,4</span> </div>	3 Schwebetüren ■ Türen außen mit Glas, Zierspiegel und Aufleistung in chrom ■ 1 mittlere Tür mit Glas und Aufleistung in chrom B 295,2, T 67,0 cm	Glas weiß Glas graphit	<b>746</b>	(VZ)	<b>760</b>	(VZ)
			<b>878</b>			
<b>Gegen Aufpreis:</b> ■ 2er-Set Kollisionsdämpfer (optimale Funktion nur in Verbindung mit 363 u. 365) ■ Selbsteinzug mit Dämpfung für mittlere Tür** ■ 2er-Set Selbsteinzug mit Dämpfung für äußere Türen			<b>370</b>		<b>370</b>	
			<b>363</b>		<b>363</b>	
			<b>365</b>		<b>365</b>	
 <div style="display: flex; justify-content: space-around; width: 100px;"> <span>72,2</span> <span>72,2</span> <span>72,2</span> <span>72,2</span> </div>	4 Schwebetüren mit Synchronöffnung ■ Türen außen mit Glas, Zierspiegel und Aufleistung in chrom ■ 2 mittlere Türen mit Glas und Aufleistung in chrom B 296,3, T 67,0 cm	Glas weiß Glas graphit	<b>748</b>		<b>762</b>	
			<b>880</b>		<b>897</b>	
<b>Gegen Aufpreis:</b> ■ 2er-Set Kollisionsdämpfer (optimale Funktion nur in Verbindung mit 364 u. 365) ■ Selbsteinzug mit Dämpfung für mittlere Tür** ■ 2er-Set Selbsteinzug mit Dämpfung für äußere Türen			<b>370</b>		<b>370</b>	
			<b>364</b>		<b>364</b>	
			<b>365</b>		<b>365</b>	
 <div style="display: flex; justify-content: space-around; width: 100px;"> <span>80,1</span> <span>80,1</span> <span>80,1</span> <span>80,1</span> </div>	4 Schwebetüren mit Synchronöffnung ■ Türen außen mit Glas, Zierspiegel und Aufleistung in chrom ■ 2 mittlere Türen mit Glas und Aufleistung in chrom B 327,9, T 67,0 cm	Glas weiß Glas graphit	<b>764</b>		<b>768</b>	
			<b>899</b>		<b>951</b>	
<b>Gegen Aufpreis:</b> ■ 2er-Set Kollisionsdämpfer (optimale Funktion nur in Verbindung mit 364 u. 365) ■ Selbsteinzug mit Dämpfung für mittlere Tür** ■ 2er-Set Selbsteinzug mit Dämpfung für äußere Türen			<b>370</b>		<b>370</b>	
			<b>364</b>		<b>364</b>	
			<b>365</b>		<b>365</b>	
 <div style="display: flex; justify-content: space-around; width: 100px;"> <span>96,4</span> <span>96,4</span> <span>96,4</span> <span>96,4</span> </div>	4 Schwebetüren mit Synchronöffnung ■ Türen außen mit Glas, Zierspiegel und Aufleistung in chrom ■ 2 mittlere Türen mit Glas und Aufleistung in chrom B 393,1, T 67,0 cm	Glas weiß Glas graphit	<b>766</b>		<b>770</b>	
			<b>949</b>		<b>953</b>	
<b>Gegen Aufpreis:</b> ■ 2er-Set Kollisionsdämpfer (optimale Funktion nur in Verbindung mit 364 u. 365) ■ Selbsteinzug mit Dämpfung für mittlere Tür** ■ 2er-Set Selbsteinzug mit Dämpfung für äußere Türen			<b>370</b>		<b>370</b>	
			<b>364</b>		<b>364</b>	
			<b>365</b>		<b>365</b>	

**Gegen Aufpreis:** Passepartoutrahmen und Seitenstollen mit und ohne LED-Beleuchtung siehe Seite 18.



# IMOLA W

## Schwebetürenschränke mit Glas- und Spiegeltüren inkl. Zierspiegel

(Inkl. 2 Einlegeböden, 1 Kleiderstange je Fach, Innentiefe 54,0 cm.)

\* Schubkasteneinsatz hier **nicht** möglich.  
**\*\* Achtung:** Deckenhöhe beachten, Montage kann nur von Schrankoberseite erfolgen.

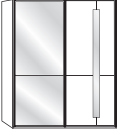
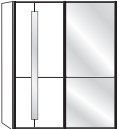
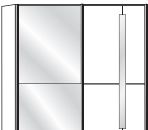
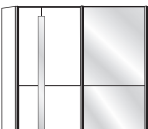
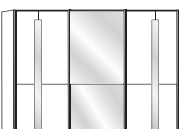
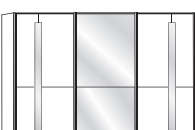
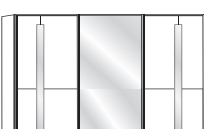
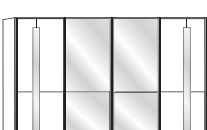
Beschreibung / Maße	Höhe 217,0 cm		Höhe 236,0 cm	
	Best-Nr.	EUR	Best-Nr.	EUR
 <p>2 Schwebetüren            ■ Tür links mit Kristallspiegel und Aufleistung in chrom            ■ Tür rechts mit Glas, Zierspiegel und Aufleistung in chrom            B 148,9, T 67,0 cm</p> <p><b>Gegen Aufpreis:</b>            ■ Kollisionsdämpfer (optimale Funktion nur in Verbindung mit 365)            ■ 2er-Set Selbsteinzug mit Dämpfung für äußere Türen</p>	Glas weiß Glas graphit	<b>737</b> <b>869</b>	<b>751</b> <b>883</b>	
 <p>2 Schwebetüren            ■ Tür links mit Glas, Zierspiegel und Aufleistung in chrom            ■ Tür rechts mit Kristallspiegel und Aufleistung in chrom            B 148,9, T 67,0 cm</p> <p><b>Gegen Aufpreis:</b>            ■ Kollisionsdämpfer (optimale Funktion nur in Verbindung mit 365)            ■ 2er-Set Selbsteinzug mit Dämpfung für äußere Türen</p>	Glas weiß Glas graphit	<b>738</b> <b>870</b>	<b>752</b> <b>884</b>	
 <p>2 Schwebetüren            ■ Tür links mit Kristallspiegel und Aufleistung in chrom            ■ Tür rechts mit Glas, Zierspiegel und Aufleistung in chrom            B 197,3, T 67,0 cm</p> <p><b>Gegen Aufpreis:</b>            ■ Kollisionsdämpfer (optimale Funktion nur in Verbindung mit 365)            ■ 2er-Set Selbsteinzug mit Dämpfung für äußere Türen</p>	Glas weiß Glas graphit	<b>740</b> <b>872</b>	<b>754</b> <b>886</b>	
 <p>2 Schwebetüren            ■ Tür links mit Glas, Zierspiegel und Aufleistung in chrom            ■ Tür rechts mit Kristallspiegel und Aufleistung in chrom            B 197,3, T 67,0 cm</p> <p><b>Gegen Aufpreis:</b>            ■ Kollisionsdämpfer (optimale Funktion nur in Verbindung mit 365)            ■ 2er-Set Selbsteinzug mit Dämpfung für äußere Türen</p>	Glas weiß Glas graphit	<b>741</b> <b>873</b>	<b>755</b> <b>887</b>	
 <p>3 Schwebetüren            ■ Türen außen mit Glas, Zierspiegel und Aufleistung in chrom            ■ 1 mittlere Tür mit Kristallspiegel und Aufleistung in chrom            B 246,3, T 67,0 cm</p> <p><b>Gegen Aufpreis:</b>            ■ 2er-Set Kollisionsdämpfer (optimale Funktion nur in Verbindung mit 363 u. 365)            ■ Selbsteinzug mit Dämpfung für mittlere Tür**            ■ 2er-Set Selbsteinzug mit Dämpfung für äußere Türen</p>	Glas weiß Glas graphit	<b>743</b> <b>875</b>	<b>757</b> <b>889</b>	
 <p>3 Schwebetüren            ■ Türen außen mit Glas, Zierspiegel und Aufleistung in chrom            ■ 1 mittlere Tür mit Kristallspiegel und Aufleistung in chrom            B 278,9, T 67,0 cm</p> <p><b>Gegen Aufpreis:</b>            ■ 2er-Set Kollisionsdämpfer (optimale Funktion nur in Verbindung mit 363 u. 365)            ■ Selbsteinzug mit Dämpfung für mittlere Tür**            ■ 2er-Set Selbsteinzug mit Dämpfung für äußere Türen</p>	Glas weiß Glas graphit	<b>745</b> <b>877</b>	<b>759</b> <b>894</b>	
 <p>3 Schwebetüren            ■ Türen außen mit Glas, Zierspiegel und Aufleistung in chrom            ■ 1 mittlere Tür mit Kristallspiegel und Aufleistung in chrom            B 295,2, T 67,0 cm</p> <p><b>Gegen Aufpreis:</b>            ■ 2er-Set Kollisionsdämpfer (optimale Funktion nur in Verbindung mit 363 u. 365)            ■ Selbsteinzug mit Dämpfung für mittlere Tür**            ■ 2er-Set Selbsteinzug mit Dämpfung für äußere Türen</p>	Glas weiß Glas graphit	<b>747</b> <b>879</b>	<b>761</b> <b>896</b>	
 <p>4 Schwebetüren mit Synchronöffnung            ■ Türen außen mit Glas, Zierspiegel und Aufleistung in chrom            ■ 2 mittlere Türen mit Kristallspiegel und Aufleistung in chrom            B 296,3, T 67,0 cm</p> <p><b>Gegen Aufpreis:</b>            ■ 2er-Set Kollisionsdämpfer (optimale Funktion nur in Verbindung mit 364 u. 365)            ■ Selbsteinzug mit Dämpfung für mittlere Tür**            ■ 2er-Set Selbsteinzug mit Dämpfung für äußere Türen</p>	Glas weiß Glas graphit	<b>749</b> <b>881</b>	<b>763</b> <b>898</b>	

**Gegen Aufpreis:** Passepartoutrahmen und Seitenstollen mit und ohne LED-Beleuchtung siehe Seite 18.

# IMOLA W

## Schwebetürenschränke mit Glas- und Spiegeltüren inkl. Zierspiegel

(Inkl. 2 Einlegeböden, 1 Kleiderstange je Fach, Innentiefe 54,0 cm.)

\* Schubkasteneinsatz hier **nicht** möglich.

\*\* **Achtung:** Deckenhöhe beachten,  
Montage kann nur von Schrankoberseite  
erfolgen.

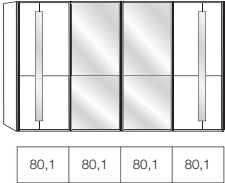
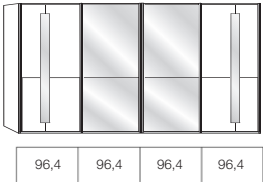
Beschreibung / Maße		Höhe 217,0 cm		Höhe 236,0 cm	
		Best-Nr.	EUR	Best-Nr.	EUR
 <p>4 Schwebetüren mit Synchronöffnung            ■ Türen außen mit Glas, Zierspiegel und Aufleistung in chrom            ■ 2 mittlere Türen mit Kristallspiegel und Aufleistung in chrom            B 327,9, T 67,0 cm</p> <p><b>Gegen Aufpreis:</b>            ■ 2er-Set Kollisionsdämpfer (optimale Funktion nur in Verbindung mit 364 u. 365)            ■ Selbsteinzug mit Dämpfung für mittlere Tür**            ■ 2er-Set Selbsteinzug mit Dämpfung für äußere Türen</p>	Glas weiß	<b>765</b>		<b>769</b>	
	Glas graphit	<b>948</b>		<b>952</b>	
 <p>4 Schwebetüren mit Synchronöffnung            ■ Türen außen mit Glas, Zierspiegel und Aufleistung in chrom            ■ 2 mittlere Türen mit Kristallspiegel und Aufleistung in chrom            B 393,1, T 67,0 cm</p> <p><b>Gegen Aufpreis:</b>            ■ 2er-Set Kollisionsdämpfer (optimale Funktion nur in Verbindung mit 364 u. 365)            ■ Selbsteinzug mit Dämpfung für mittlere Tür**            ■ 2er-Set Selbsteinzug mit Dämpfung für äußere Türen</p>	Glas weiß	<b>767</b>		<b>771</b>	
	Glas graphit	<b>950</b>		<b>954</b>	

**Gegen Aufpreis:** Passepartoutrahmen und Seitenstollen mit und ohne LED-Beleuchtung siehe Seite 18.

Passepartoutrahmen für Schwebetürenschränke

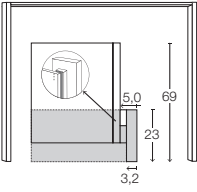
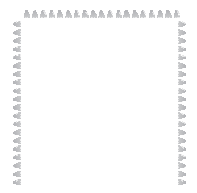
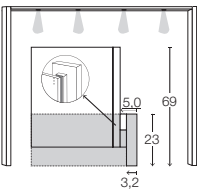
Beschreibung / Maße	für Höhe 217,0 cm		für Höhe 236,0 cm	
	Best-Nr.	EUR	Best-Nr.	EUR
 <p>Passepartoutrahmen ohne Beleuchtung                      B 2 x 5,0 cm                      H + 3,2 cm                      T + 2,0 cm</p>	B 158,9 cm (für Schrankbreite 148,9 cm) B 207,3 cm (für Schrankbreite 197,3 cm) B 256,3 cm (für Schrankbreite 246,3 cm) B 288,9 cm (für Schrankbreite 278,9 cm) B 305,2 cm (für Schrankbreite 295,2 cm) B 306,3 cm (für Schrankbreite 296,3 cm) B 337,9 cm (für Schrankbreite 327,9 cm)* B 403,1 cm (für Schrankbreite 393,1 cm)*	955 956 957 958 959 968 969 978	996 997 998 300 301 302 303 304	
 <p>umlaufende LED-Beleuchtung für Passepartoutrahmen ohne Beleuchtung                      10,5 Watt, EEK F (Wiemann, 305 – 992), inkl. Trafo und Fußschalter  <b>Achtung:</b> Keine nachträgliche Montage möglich.</p>	für Passepartoutrahmen B 158,9 cm für Passepartoutrahmen B 207,3 cm für Passepartoutrahmen B 256,3 cm für Passepartoutrahmen B 288,9 cm für Passepartoutrahmen B 305,2 cm für Passepartoutrahmen B 306,3 cm für Passepartoutrahmen B 337,9 cm für Passepartoutrahmen B 403,1 cm	979 986 987 988 989 990 991 992	305 306 307 308 309 310 311 312	
 <p>Passepartoutrahmen, inkl. LED-Beleuchtung,                      1 Leuchte je Tür                      1,2 Watt je Leuchte, EEK F (Wiemann, 313 – 330), inkl. Trafo und Fußschalter                      B 2 x 5,0 cm                      H + 3,2 cm                      T + 2,0 cm</p>	B 158,9 cm (für Schrankbreite 148,9 cm) B 207,3 cm (für Schrankbreite 197,3 cm) B 256,3 cm (für Schrankbreite 246,3 cm) B 288,9 cm (für Schrankbreite 278,9 cm) B 305,2 cm (für Schrankbreite 295,2 cm) B 306,3 cm (für Schrankbreite 296,3 cm) B 337,9 cm (für Schrankbreite 327,9 cm)* B 403,1 cm (für Schrankbreite 393,1 cm)*	313 314 315 316 317 318 319 322	323 324 325 326 327 328 329 330	

Seitenstollen für Schwebetürenschränke

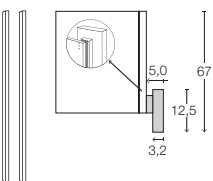
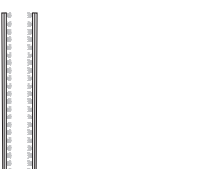
 <p>2er-Set Seitenstollen                      B +10,0 cm                      H + 0,0 cm                      T + 0,0 cm</p>	096		098	
 <p>2er-Set LED-Beleuchtung für Seitenstollen, 2 x 32,6 Watt, EEK F (Wiemann, 097 + 099), inkl. Trafo und Fußschalter                      B 2 x 1,5 cm                      T 1,0 cm  <b>Achtung:</b> Keine nachträgliche Montage möglich.</p>	097		099	

# IMOLA W

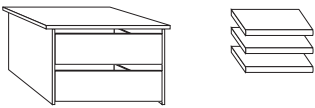
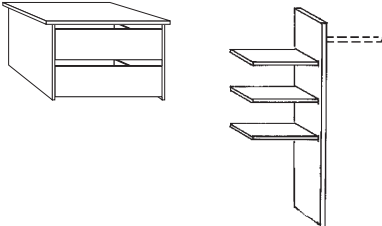

## Zubehörpakete für Drehtürenschränke

(Alle Holzteile in Streifendekor silber-grau.)

		Beschreibung / Maße	Best-Nr.	EUR
		Für Schränke mit den Fachbreiten 96,4 und 47,5 cm bestehend aus: 1 x Schubkasteneinsatz, B 96,4 cm 1 x 3er-Paket Einlegeböden, B 47,5 cm	<b>892 029</b>	
		oder <b>als Set</b>	<b>010</b>	(VZ)
		Für Schränke mit der Fachbreite 96,4 cm bestehend aus: 1 x Schubkasteneinsatz, B 96,4 cm 1 x Schrank-Unterteilung, B 96,4 cm	<b>892 250</b>	
		oder <b>als Set</b>	<b>011</b>	(VZ)

## Zubehörpakete für Schwebetürenschränke

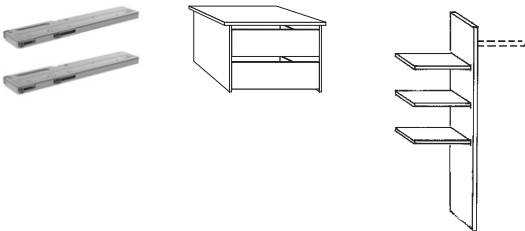

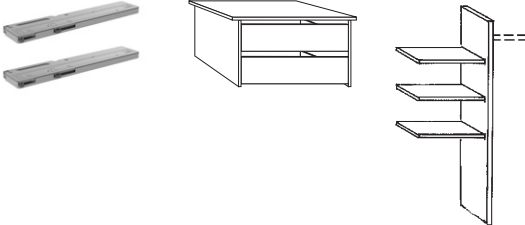
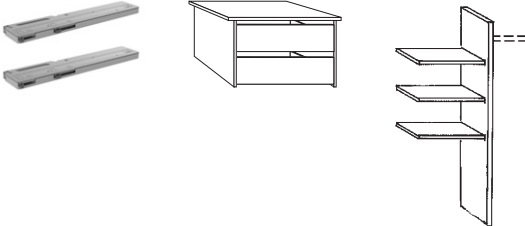

(Alle Holzteile in Streifendekor silber-grau.)

		Für Schrankbreite 148,9 und 296,3 cm bestehend aus: 1 x 2er-Set Selbsteinzug mit Dämpfung für äußere Türen 1 x Schubkasteneinsatz, B 72,2 cm 1 x Schrank-Unterteilung, B 72,2 cm	<b>365 890 152</b>	
		oder <b>als Set</b>	<b>012</b>	(VZ)
		Für Schrankbreite 246,3 und 327,9 cm bestehend aus: 1 x 2er-Set Selbsteinzug mit Dämpfung für äußere Türen 1 x Schubkasteneinsatz, B 80,1 cm 1 x Schrank-Unterteilung, B 80,1 cm	<b>365 891 254</b>	
		oder <b>als Set</b>	<b>013</b>	(VZ)
		Für Schrankbreite 197,3, 295,2 und 393,1 cm bestehend aus: 1 x 2er-Set Selbsteinzug mit Dämpfung für äußere Türen 1 x Schubkasteneinsatz, B 96,4 cm 1 x Schrank-Unterteilung, B 96,4 cm	<b>365 892 250</b>	
		oder <b>als Set</b>	<b>014</b>	(VZ)
		Für Schrankbreite 278,9 cm bestehend aus: 1 x 2er-Set Selbsteinzug mit Dämpfung für äußere Türen 1 x Schubkasteneinsatz, B 80,1 cm 1 x Schrank-Unterteilung, B 96,4 cm	<b>365 891 250</b>	
		oder <b>als Set</b>	<b>015</b>	(VZ)

Weiteres Zubehör finden Sie auf den Seiten 20 und 21.

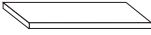
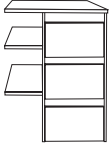
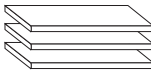
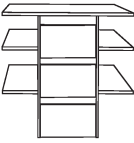
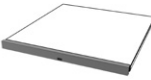
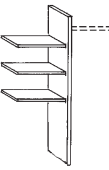
## Zubehör für Dreh- und Schwebetürenschränke

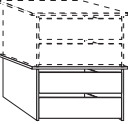

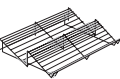



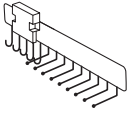

(Alle Holzteile in Streifendekor silber-grau.)

Beschreibung / Maße		für Fach- breite	Best.-Nr.	EUR	Beschreibung / Maße		für Fach- breite	Best.-Nr.	EUR
	Einlegeboden 1er-Paket St. 2,2 cm T 51,5 cm	47,5 72,2 80,1 96,4	<b>028</b> <b>234</b> <b>320</b> <b>030</b>			Schubkasteneinsatz 3 Schubkästen mit Holzfront 2 kleine Einlegeböden 1 Einlegeboden H 89,0 cm T 51,5 cm  (links oder rechts verwendbar)	72,2 80,1	<b>110</b> <b>113</b>	
	Einlegeböden 3er-Paket St. 2,2 cm T 51,5 cm	47,5 72,2 80,1 96,4	<b>029</b> <b>027</b> <b>321</b> <b>031</b>			Schubkasteneinsatz 3 Schubkästen mit Holzfront 4 kleine Einlegeböden 1 Einlegeboden H 89,0 cm T 51,5 cm	96,4	<b>064</b>	
	LED-Licht- blende für Einlegeböden, 4,3 Watt, EEK F (Wiemann, 070 – 081) inkl. Bewegungs- melder H 3,0 cm T 1,0 cm	1er-Set 47,5 1er-Set 72,2 1er-Set 80,1 1er-Set 96,4 2er-Set 47,5 2er-Set 72,2 2er-Set 80,1 2er-Set 96,4 3er-Set 47,5 3er-Set 72,2 3er-Set 80,1 3er-Set 96,4	<b>190</b> <b>191</b> <b>199</b> <b>192</b> <b>193</b> <b>194</b> <b>168</b> <b>167</b> <b>147</b> <b>148</b> <b>149</b> <b>166</b>			Schrank-Unterteilung 1 Mittelseite 3 kleine Einlegeböden 1 kurze Kleiderstange H 137,0 cm T 51,5 cm  (links oder rechts verwendbar, Montage nur auf Sockelboden möglich)	72,2 80,1 96,4	<b>152</b> <b>254</b> <b>250</b>	
	Kleiderstange H 3,0 cm T 2,0 cm Belastbarkeit max. 60 kg	47,5 72,2 80,1 96,4	<b>116</b> <b>117</b> <b>118</b> <b>119</b>			Schubkasteneinsatz 2 Schubkästen mit Holzfront H 41,0 cm T 44,0 cm  (stapelbar, Montage auf beliebiger Höhe)	72,2 80,1 96,4	<b>890</b> <b>891</b> <b>892</b>	
	Kleiderlift H 85,0 cm T 14,0 cm Belastbarkeit max. 10 kg	72,2 80,1 96,4	<b>057</b> <b>057</b> <b>057</b>			Schuhrost, chrom H 15,0 cm T 50,0 cm	96,4	<b>055</b>	

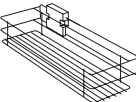
# IMOLA W

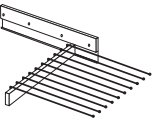
## Zubehör für Dreh- und Schwebetürenschränke

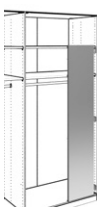

(Alle Holzteile in Streifendekor silber-grau.)

Beschreibung / Maße	Best.-Nr.	EUR	Beschreibung / Maße	Best.-Nr.	EUR
 <p>Krawatten- und Gürtelhalter, chrom, ausziehbar, Montage an Schrankinnenseite B 7,0 cm H 19,0 cm T 45,0 cm</p>	<b>059</b>		 <p>LED-Aufsatzleuchte, chrom, à 1,2 Watt, EEK E (Wiemann, 993-995), inkl. Trafo und Fußschalter B 5,5 cm H 3,0 cm T 22,5 cm</p>	<p>1 Stück <b>993</b> 2 Stück <b>994</b> 3 Stück <b>995</b></p>	
 <p>Utensilienkorb chrom, ausziehbar, Montage an Schrankinnenseite B 16,0 cm H 9,0 cm T 45,0 cm</p>	<b>476</b>		 <p>Tür-Innenspiegel für Drehtüren B 36,0 cm H 80,0 cm</p>	<b>046</b>	
 <p>Hosenhalter chrom, ausziehbar, Montage an Schrankinnenseite B 45,0 cm H 10,0 cm T 50,0 cm</p>	<b>056</b>		 <p>Tür-Innenspiegel für Drehtüren B 36,0 cm H 173,0 cm</p>	<b>079</b>	
 <p>LED-Line-Vorbauleuchte, silber, je 5,5 Watt, EEK E (Wiemann, 980-982), inkl. Trafo und Fußschalter B 60,0 cm H 6,0 cm T 19,0 cm  Nur in Verbindung mit Passepartoutrahmen möglich.</p>	<p>1er-Set <b>980</b> 2er-Set <b>981</b> 3er-Set <b>982</b></p>		 <p>Innenspiegel, ausklappbar, für Schwebetürenschränke B 36,0 cm H 173,0 cm  <b>Achtung:</b> Nicht in Verbindung mit LED-Lichtblenden möglich.</p>	<b>080</b>	
 <p>LED-Line-Aufsatzleuchte, silber, je 5,5 Watt, EEK E (Wiemann, 983-985), inkl. Trafo und Fußschalter B 60,0 cm H 6,0 cm T 19,0 cm</p>	<p>1er-Set <b>983</b> 2er-Set <b>984</b> 3er-Set <b>985</b></p>				

# IMOLA W

## Beimöbel

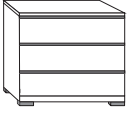
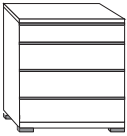
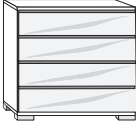
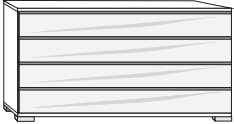

(Griffleisten und Füße in chrom.)

	Beschreibung / Maße		Best-Nr.	EUR	
	<p>Konsole 3 Schubkästen B 60,0 cm H 53,0 cm T 42,0 cm</p>	<p>Front und Deckplatte in Glas weiß Front und Deckplatte in Glas weiß Front und Deckplatte in Glas graphit Front und Deckplatte in Glas graphit</p>	<p>Stück Paar Stück Paar</p>	<p><b>053</b> <b>054</b> <b>061</b> <b>062</b></p>	(VZ)
	<p>Konsole 4 Schubkästen B 60,0 cm H 64,0 cm T 42,0 cm</p>	<p>Front und Deckplatte in Glas weiß Front und Deckplatte in Glas weiß Front und Deckplatte in Glas graphit Front und Deckplatte in Glas graphit</p>	<p>Stück Paar Stück Paar</p>	<p><b>063</b> <b>065</b> <b>068</b> <b>069</b></p>	
	<p>Kommode 4 Schubkästen B 75,0 cm H 82,0 cm T 42,0 cm</p>	<p>Front und Deckplatte in Glas weiß Front und Deckplatte in Glas graphit</p>		<p><b>073</b> <b>075</b></p>	
	<p>Kommode 4 Schubkästen B 149,0 cm H 82,0 cm T 42,0 cm</p>	<p>Front und Deckplatte in Glas weiß Front und Deckplatte in Glas graphit</p>		<p><b>070</b> <b>072</b></p>	(VZ)
	<p>Kommode 6 Schubkästen B 75,0 cm H 120,0 cm T 42,0 cm</p>	<p>Front und Deckplatte in Glas weiß Front und Deckplatte in Glas graphit</p>		<p><b>076</b> <b>078</b></p>	

# IMOLA W

## Hängespiegel

(Inkl. Wandbefestigung für Festmauerwerk.)

Beschreibung / Maße	Best-Nr.	EUR
 <p>Kristallglas B 60,0 cm H 80,0 cm T 3,0 cm</p>	087	
 <p>Kristallglas (zur senkrechten oder waagerechten Montage) B 110,0 cm H 85,0 cm T 3,0 cm</p>	086	





