

Möbel LETZ

Finden und Wohlfühlen



Typenplan

Paso von ANREI - Doppelbett PA 310 Zirbe natur geölt metallfrei

Wichtiger Hinweis für Sie

Etwaige Hinweise des Herstellers in dieser Produktinformation, die sich auf die Gewährleistung beziehen, haben für Sie keinerlei Bindungswirkung und können von Ihnen ignoriert werden. Ihre gesetzlichen Gewährleistungsrechte als Verbraucher uns gegenüber, als Ihrem Verkäufer, werden dadurch in keiner Weise berührt oder eingeschränkt. Sie können sich wegen aller Mängel jederzeit an uns wenden. Darüber hinaus gehende Herstellergarantien bleiben natürlich unberührt. Dieser Artikel wird hergestellt von Anrei - Reisinger Gesellschaft m.b.H., Markt 80, 4363

Möbel Letz GmbH
Am Gewerbepark 11
06895 Zahna-Elster

Tel.: 035383 - 6018 50

Fax.: 035383 - 6018 17



Betten

metallfrei

PASO

Massivholzprogramm

Holzarten: Asteiche gebürstet, Esche gebürstet, Zirbe, Astnuss

Betten: aus Massivholz gefertigt
Kopfhaupt massiv
 Kopfhauptunterteile keilgezinkt
 Zinken als Rahmenverbindung



Symbolbild: metallfreies Doppelbett Paso in massiver Zirbe mit angebauter Ladenkonsole und Lecerablage, Drehtürschrank 5-türig



Betten

für Boxspring-Inside-System

PASO

Darstellung
Maße in cm

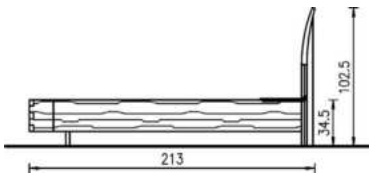
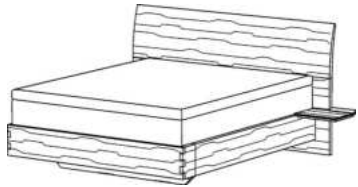

Breite	Höhe	Tiefe
228,0	102,5	213,0
248,0	102,5	213,0
268,0	102,5	213,0
288,0	102,5	213,0

Beschreibung

Asteiche
gebürstet
Esche
gebürstet

Zirbe

Astnuss

Doppelbett PA 305 BOXSPRING - metallfrei

Kopfteil **massiv** gewölbt
Fußteil **massiv** - niedrig

seitlich li + re mit angebauter Ablage in Holz
sichtbare Zinkenverbindung zwischen Bettseiten und Fußhaupt
Bettseiten und Kopfhaupt sind mittels Holzgewindeschrauben verbunden

Bettseitenoberkante = 34,5 cm

Bei Matratzenmaß 140/200 cm ohne Mittelsteg.

Matratzenmaß	Bestellnummer
140/200 cm	47 30 54
160/200 cm	47 30 55
180/200 cm	47 30 56
200/200 cm	47 30 57

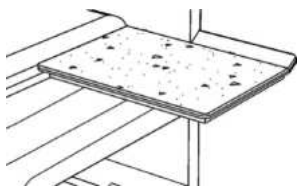

2 Ablagen in Leder

rundherum mit Kontrastnähten
Leder lt. Kollektion

Bestellnummer

31

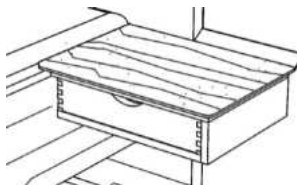

2 Ladenkonsolen

nutzbare Höhe der Lade: ca. 5,4 cm

Bestellnummer

21



Betten

für Lattenrost und Matratze

PASO

Darstellung
Maße in cm

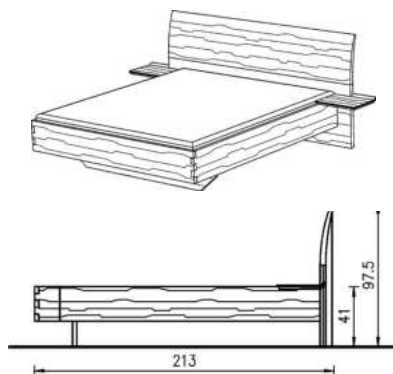

Beschreibung

Asteiche
gebürstet
Esche
gebürstet

Zirbe

Astnuss

Doppelbett PA 310 - metallfrei

Kopfteil **massiv** gewölbt

Fußteil **massiv** - niedrig

seitlich links + rechts mit angebauter Ablage in Holz
sichtbare Zinkenverbindung zwischen Bettseiten und Fußhaupt.
Bettseiten und Kopfhaut sind mittels Holzgewindeschrauben verbunden.

Bettseitenoberkante: 41 cm

Bei Matratzenmaß 140/200 cm ohne Mittelsteg.

Breite	Höhe	Tiefe	Matratzenmaß	Bestellnummer
228,0	97,5	213,0	140/200 cm	47 31 04
248,0	97,5	213,0	160/200 cm	47 31 05
268,0	97,5	213,0	180/200 cm	47 31 06
288,0	97,5	213,0	200/200 cm	47 31 07

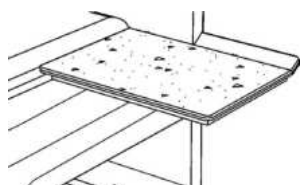

2 Ablagen in Leder

rundherum mit Kontrastnähten

Leder lt. Kollektion

Bestellnummer

31

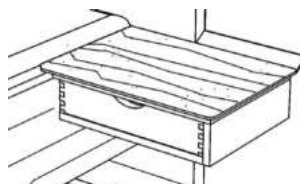

2 Ladenkonsolen

nutzbare Höhe der Lade: ca. 5,4 cm

Bestellnummer

21



Betten

für Boxspring-Inside-System

PASO

Darstellung
Maße in cm

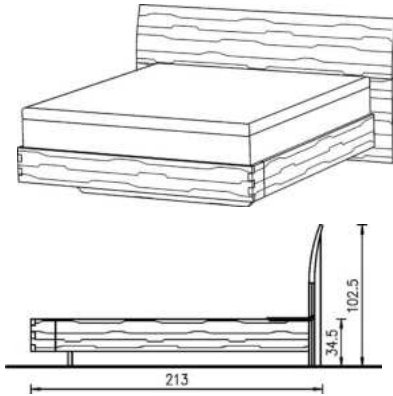

Beschreibung

Asteiche
gebürstet
Esche
gebürstet

Zirbe

Astnuss

Doppelbett PA 315 BOXSPRING - metallfrei

Kopfteil **massiv** gewölbt
Fußteil **massiv** - niedrig

sichtbare Zinkenverbindung zwischen Bettseiten und Fußhaupt
Bettseiten und Kopfhaupt sind mittels Holzgewindeschrauben verbunden

Bettseitenoberkante = 34,5 cm

Bis Matratzenmaß 140/200 cm ohne Mittelsteg.

Breite	Höhe	Tiefe	Matratzenmaß	Bestellnummer
126,0	102,5	213,0	90/200 cm	47 31 51
136,0	102,5	213,0	100/200 cm	47 31 52
156,0	102,5	213,0	120/200 cm	47 31 53
176,0	102,5	213,0	140/200 cm	47 31 54
196,0	102,5	213,0	160/200 cm	47 31 55
216,0	102,5	213,0	180/200 cm	47 31 56
236,0	102,5	213,0	200/200 cm	47 31 57



Betten

für Lattenrost und Matratze

PASO

Darstellung
Maße in cm

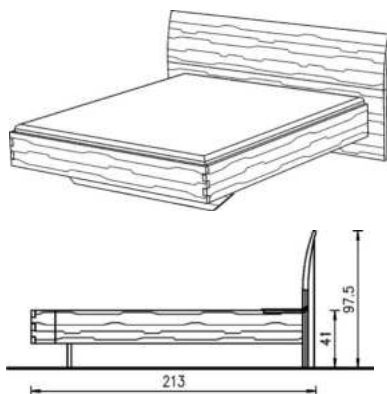

Beschreibung

Asteiche
gebürstet
Esche
gebürstet

Zirbe

Astnuss

Doppelbett PA 320 - metallfrei

Kopfteil **massiv** gewölbt

Fußteil **massiv** - niedrig

sichtbare Zinkenverbindung zwischen Bettseiten und Fußhaupt
Bettseiten und Kopfhaupt sind mittels Holzgewindeschrauben verbunden

Bettseitenoberkante = 41 cm

Bis Matratzenmaß 140/200 cm ohne Mittelsteg.

Breite	Höhe	Tiefe	Matratzenmaß	Bestellnummer
126,0	97,5	213,0	90/200 cm	47 32 01
136,0	97,5	213,0	100/200 cm	47 32 02
156,0	97,5	213,0	120/200 cm	47 32 03
176,0	97,5	213,0	140/200 cm	47 32 04
196,0	97,5	213,0	160/200 cm	47 32 05
216,0	97,5	213,0	180/200 cm	47 32 06
236,0	97,5	213,0	200/200 cm	47 32 07



Betten

PASO

Darstellung
Maße in cm

Beschreibung

Asteiche
gebürstet
Esche
gebürstet

Zirbe

Astnuss

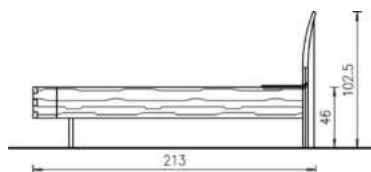

Komforthöhe

Bettseitenoberkante: 46 cm
alle Auflageleisten um 5 cm höher

Nicht möglich bei Bettkasten mit Boxspring-Inside-System.

Bestellnummer

30

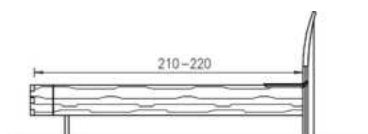

Überlängen für Bettseiten

für Matratzenlänge 210 cm und 220 cm

Bestellnummer

20

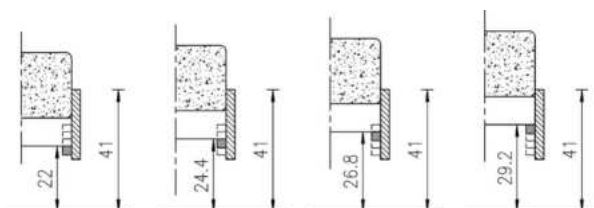

Variante 1

Variante 2

Variante 3

Variante 4

Betten mit höhenverstellbaren Auflageleisten

Standard:

Bettseitenoberkante 41 cm

Komforthöhe:

Bettseitenoberkante 46 cm

alle Auflageleisten um 5 cm höher

Nicht möglich bei Bettkasten mit Boxspring-Inside-System.

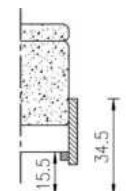

Boxspring-Inside-System

Höhe beachten!

Bettseitenoberkante 34,5 cm

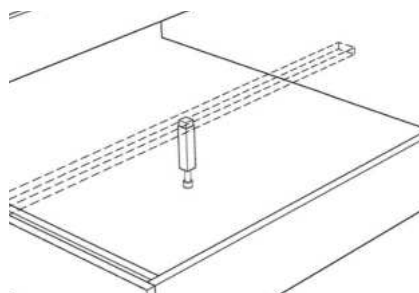

Aufpreis für Stützfuß (Mittelsteg)

in Buche massiv auf Wunsch

Standardausführung Kunststoff

Bestellnummer

40

Beimöbel

Produktbeschreibung

PASO

Massivholzprogramm

- Holzarten:** Asteiche gebürstet, Esche gebürstet, Zirbe, Astnuss
- Kommoden:** aus Massivholz gefertigt
Innenrückwände Sperrholzplatte 0,5 cm reinweiß lackiert
Mögliche Farben für Ladenvorderstücke in MDF deckend lackiert
oder FARBGLAS: lt. Kollektion
- Schubladen:** in Buche gezinkt auf verdeckten Vollauszügen
- Lieferung:** erfolgt in zusammengebautem Zustand
- ACHTUNG:** **Möbelteile, bei denen Kippgefahr besteht, sind grundsätzlich an der Wand zu befestigen.**





Beimöbel

PASO

Darstellung
Maße in cm

Beschreibung

Asteiche
gebürstet
Esche
gebürstet

Zirbe

Astnuss

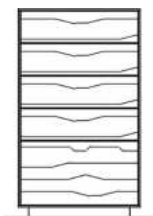

Kommode PA 105

mit Sockel
5 Laden

Breite **Höhe** **Tiefe**
60,0 102,6 46,0

Bestellnummer
02 05 79

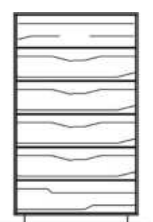

Kommode PA 106

mit Sockel
6 Laden

Breite **Höhe** **Tiefe**
60,0 102,6 46,0

Bestellnummer
02 06 79

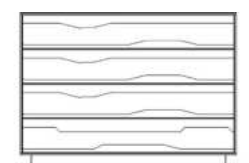

Kommode PA 114

mit Sockel
4 Laden

Breite **Höhe** **Tiefe**
100,0 70,6 46,0

Bestellnummer
02 14 79

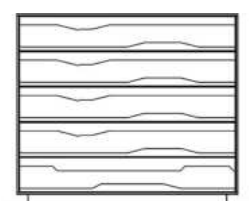

Kommode PA 115

mit Sockel
5 Laden

Breite **Höhe** **Tiefe**
100,0 86,6 46,0

Bestellnummer
02 15 79

Ladenvorderstück - Varianten für Kommoden

Farben laut Kollektion

MDF deckend lackiert

Farbglas

Bestellnummer

191