

Möbel LETZ

Finden und Wohlfühlen



Typenplan

Amado von MONDO - Kommode sand - Balkeneiche

Wichtiger Hinweis für Sie

Etwaige Hinweise des Herstellers in dieser Produktinformation, die sich auf die Gewährleistung beziehen, haben für Sie keinerlei Bindungswirkung und können von Ihnen ignoriert werden. Ihre gesetzlichen Gewährleistungsrechte als Verbraucher uns gegenüber, als Ihrem Verkäufer, werden dadurch in keiner Weise berührt oder eingeschränkt. Sie können sich wegen aller Mängel jederzeit an uns wenden. Darüber hinaus gehende Herstellergarantien bleiben natürlich unberührt. Dieser Artikel wird hergestellt von C. Disselkamp Schlafraumsysteme GmbH, Dieselstraße 41-47, 33442 Herzebrock-Clarholz, Deutschland, verkauf@disselkamp.de

Möbel Letz GmbH
Am Gewerbepark 11
06895 Zahna-Elster

Tel.: 035383 - 6018 50

Fax.: 035383 - 6018 17



MONDO AMADO 4030

Farb- und Modellabweichungen bzw. die Korrektur von irrtümlichen Angaben behalten wir uns vor.



Produktinformationen (stets aktuell beim Kauf aushändigen lassen)

Qualitätsmerkmale und Produktinformationen

Für Front und Korpusteile werden ausschließlich Echtholzfurniere oder echte Lacke verwendet.

Korpuse sind innen immer Lack Weiss

Schubkastenzargen in Weiss.

Alle Oberflächen entsprechen der EU Norm für Kinderspielzeug. (EN 71)

Alle Beschläge sind aus Metall, extrem stabil und hoch belastbar.

23 mm starke Einlegeböden, 4-fach arretiert u. variabel einstellbar.

Schwebetüren mit Dämpfungsbeschlag sowie Entgleisungsschutz.

Kleiderstangen in Metallhalterungen für höchste Belastungen.

Schubkästen auf Unterboden-Metallführungen mit Selbstzug und Softabstoppung.

Schranktüren mit Bürstendichtung.

4 Topfbänder je Tür incl. Dämpfung.

Auch die Kommodentüren sind gedämpft.

Sonderanfertigungen nach individuellen Raummaßen.

VDE geprüfte Elektroinstallationen.

Dieses Produkt enthält Lichtquellen der Energieeffizienzklasse G.

Verarbeitungshinweise/Warentypische Merkmale.

Beim Zusammenspiel von echtholzfurnierten Flächen und Massivholzteilen sind Farbunterschiede warentypisch.

Gleiches gilt für Schattierungsunterschiede von aneinander liegenden längs- und querlaufenden Holzflächen. Lichtverhältnisse und räumliche Gegebenheiten können zu anderen Farbtönen führen.

Das ideale Raumklima für den Wohnbereich liegt bei 45-65 % Luftfeuchtigkeit und 18-21° Celsius Temperatur.

Starke Schwankungen können langfristig zu Materialveränderungen führen, z.B. Verziehen der Türen.

Diese Angaben entsprechen den Richtlinien und zulässigen Serienstandards nach den Güte- und Prüfbestimmungen RAL- GZ 430 der Deutschen Gütegemeinschaft Möbel e.V.

Anforderungen für gesundes Wohnen nach RAL GZ 430 sind erfüllt.

Bei Hochglanz-Frontbauteilen kann es entsprechend RAL GZ430 zu konvex/konkav gebogenen Türen kommen.

Der Verzug darf bis max. 1,5 mm/1 m (entspricht 1,5 ‰) abweichen.

Sichtprüfungen sind unter folgenden Bedingungen auszuführen: Beurteilung von Details, mit einem Abstand von 70 cm.

Beurteilungsgrundlage: Normalsichtige Augen, diffuses Tageslicht (ohne direkte Sonnen- oder künstliche Lichteinstrahlung)

Garantieerklärung

Der Hersteller übernimmt für alle Möbelteile eine Garantie von 5 Jahren auf die Material- und Oberflächenbeschaffenheit, die Funktionssicherheit und die fachgerechte Verarbeitung.

Die Garantie beinhaltet die gesetzliche Gewährleistung von 2 Jahren, gilt nur für Neuware und Erstkäufer.

Die Garantie wird nicht für die gewerbliche Nutzung übernommen.

Nicht sachgerechte oder zweckentfremdete Nutzung, Wasserschäden, Farbveränderungen durch Licht- und Klimaeinflüsse, Reinigungsschäden sowie gebrauchsbabhängiger Verschleiß, sind von der Garantie

Für Handelsware wie z.B. Elektrobauteile, Beleuchtungen, Trafos usw. gilt die gesetzliche Gewährleistung,

beziehungsweise Garantie, des jeweiligen Herstellers. Diese fallen nicht unter die 5 Jahres Garantie vom

Für nicht original verwendete Teile wird keine Garantie übernommen. Die Garantie wird nach Wahl des Garantiegebers durch

Nachbesserung oder Nachlieferung erfüllt und durch die Leistung weder gehemmt noch unterbrochen, d.h. die Garantie erlischt 5 Jahre nach Lieferdatum.

Montage- und Folgekosten sind von der Garantie ausgeschlossen. Die Garantie erlischt bei Weitergabe der Ware an Dritte.

Sachgerechte Lagerung, Transport, Aufbau, Anschluss und Einweisung durch autorisiertes Fachpersonal sowie die Beachtung dieser Produktinformation sind zwingende Garantiebedingungen.

Reinigungs- und Pflegehinweise sowie Montageanweisungen sind bitte genau zu beachten. Für Schäden, die durch Nichtbeachtung entstehen, übernehmen wir keine Haftung.

Nutzungshinweise

Keine feuchten Gegenstände sowie Fruchtsäfte, Säureträger, Reinigungs- und Pflegemittel direkt auf die Oberflächen stellen - ggf. sofort trocknen.

Zur Säuberung und Reinigung der Möbelteile empfehlen wir Ihnen, die entsprechenden Flächen nur mit einem mit Wasser angefeuchteten, lauwarmen Baumwolltuch oder Leder gleichmäßig abzureiben. (Keine Mikrofasertücher)

Natur- und wachstumsbedingte Merkmale bei Massiv- oder Echtholz sowie verarbeitungsbedingte Farbunterschiede sind warentypische Eigenschaften und kein Grund zur Beanstandung. Echtholz verändert sich durch Licht- und Sonneneinwirkung.

Dies gilt besonders für Kirschbaum. Es kann zu Schattenbildungen durch Aufstellen von Gegenständen auf den furnierten Flächen innerhalb ein paar Tagen kommen.

Die max. Belastbarkeit der Einlegeböden liegt bei 25 kg, bei Schubladen/Kleiderstangen bis 45 cm Breite bei 18 kg und bei Schubladen/Kleiderstangen bis 90 cm Breite bei 20 kg. Einzelbetten bis 150 kg, Doppelbetten bis 125 kg je Seite. (Bei gleichmäßiger

Made in Germany.

Wichtige Hinweise

Die Produkte in dieser Preisliste und dem jeweils gültigen Prospekt entsprechen dem Stand zum Zeitpunkt der Drucklegung. Der Hersteller behält sich spätere Änderungen, auch ohne Ankündigung, vor.

Alle Farbwiedergaben können nur eine Orientierung vermitteln und sind keine Referenzmuster. © Der Hersteller.



Inhaltsverzeichnis

Beschreibung	Seite
Produktinformationen	02
Inhaltsverzeichnis	03
Farb- und Furnierausführungen sowie Polsterkopfteilbezüge	04
Griffe	05
Drehtüren Design, Front- und Korpusausführung / Preisgruppenzuordnung	06
Drehtürenschränke, Flex-Elemente	07-09
Eckschränke 1-trg 45°/ 90° Innenecke, 2-trg begehbar / Schrank abgeschrägt	10
Regal Elemente und Frontschubkästen	11
TV-Elemente 120 cm	12
Drehtürenschränke ...mit Bauchbinde , Flex-Elemente	13-15
Eckschränke 1-trg 45°/ 90° Innenecke, 2-trg begehbar / Schrank abgeschrägt	16
Regal Elemente und Frontschubkästen	17
Schwebetüren, Front- und Korpusausführung / Preisgruppenzuordnung	18
Schwebetürenschränke	19-21
Beleuchtungen für Schwebetürenschränke	22
Planskizzen Schweber zu Ecken	23
Sonderanfertigungen	24
Innenzubehör	25
Bettensystem, Bettenzubehör	26-28
Konsolen/Kommoden Abdeckblatt 16 mm	29-30
Schrankkommoden H:116 cm	31
Schrankkommoden H:72 cm / Wäscheschränke	32
Schreibtischlösungen für Ihr Homeoffice	33

Artikel im Auslauf zum 31.12.2023:

Griff ES4 (90918) Edelstahl

Griffstange GS4 (90971) Edelstahl

TV-Fach 90 cm breit

Motorrahmen aus dem Bettenzubehör (zum 31.12.2022)

Farb- und Furnierausführungen für

Korpus, Bett, Paneelaufsatz, TV-Fach, Regal, Schreibtisch, Kranzleiste, Passepartout

Korpus Innen:



Front

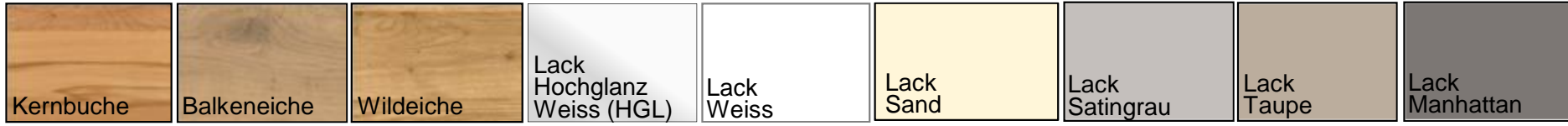

Bauchbinde in der Tür, Massiv



Griffe für die Tür mit Bauchbinde:

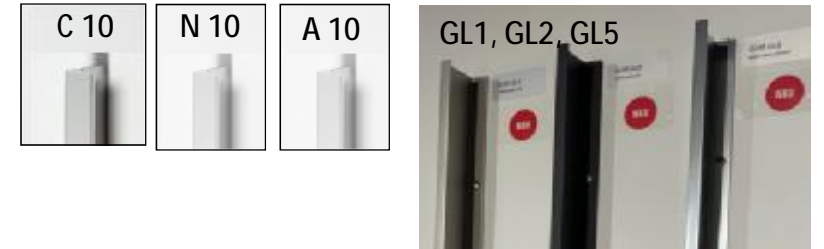

Beispiel Bauchbinde in Kernbuche/Riffholz:



Polsterkopfteil Bezüge, Kunstleder:

Alternatives Kopfteil, siehe Seite 26, 27

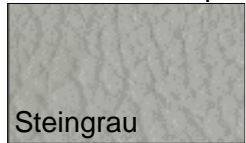

Polsterkopfteil Bezüge, Stoff:



Alternatives Kopfteil, siehe Seite 26, 27

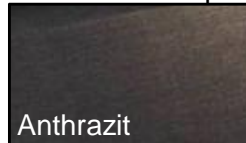

MONDO AMADO 4030



Farb- und Modellabweichungen bzw. die Korrektur von irrtümlichen Angaben behalten wir uns vor.

Griffausführungen und Zugehörige Griffe für Kommoden/Konsolen:



Drehtürenschränke Kommoden / Konsolen

	Griff- farbe	Griff- NR.	Kürzel	Griff Länge	Griff Tiefe	Bohr- abstand in mm	PG 1-3		Griff- NR.	Kürzel	Griff Länge
--	-----------------	---------------	--------	----------------	----------------	---------------------------	--------	--	---------------	--------	----------------



Kurze Griffe für Drehtüren Front Schlicht

	chrom (Standard)	90908	C1	227	30	192			90908	C1	227
	nickel	90947	N1	227	30	192			90947	N1	227
	anthrazit	90984	A1	227	30	192			90984	A1	227
	chrom	90943	C2	210	32	192			90943	C2	210
	nickel	90941	N2	210	32	192			90941	N2	210
	-	-	-	-	-	-			-	-	-
	nickel	90956	N4	200	30	192			90956	N4	200
	-	-	-	-	-	-			-	-	-



Stangengriffe für Drehtüren Front Schlicht

	chrom	90967	GS1	1080	36	192			90908	C1	227
	nickel	90968	GS2	1080	36	192			90947	N1	227
	anthrazit	90966	GS5	1080	36	192			90984	A1	227

Kurze Winkelgriffe für Drehtüren Front Schlicht & Bauchbinde

	chrom	90928	C10	180	16	128			90908	C1	227
	nickel	90982	N10	180	16	128			90947	N1	227
	anthrazit	90973	A10	180	16	128			90984	A1	227

Griffleisten in Türlänge für Drehtüren Front Schlicht & Bauchbinde:

	chrom	90867	GL1	2254	36	-			90908	C1	227
	nickel	90868	GL2	2254	36	-			90947	N1	227
	anthrazit	90866	GL5	2254	36	-			90984	A1	227

Höhe: 207 cm
2030
Höhe: 242 cm
2382

i Achtung: 2-türige Elemente mit Griffleiste, erhalten immer zwei Power LEDs (1 Spot je Tür), sofern mit Beleuchtung bestellt. Stabbeleuchtung bleibt bei eine Beleuchtung je Element.

Griffleisten für Schwebetüren:

	chrom = standard			2254	20	-		i <u>Alle Griffe für Kommode/ Konsole möglich</u>
	nickel	97003		2254	20	-		
	anthrazit	95003		2254	20	-		
	furniert	96003		2254	20	-		

Drehtürenschränke (DTS): Ausführungen und Preisgruppenzuordnung

Korpus INNEN in Lack Weiss.

Mögliche Ausführungskombinationen und die jeweilige Preisgruppe:

Bestellbeispiele für Drehtürenschränke:



DTS mit Passepartout, TV-Fach 120 cm, Griffleisten in Türlänge



DTS mit Bauchbinde in Riffholz-Wildeiche, abweichende Farbauswahl über Furnplan möglich.



DTS mit Passepartout, Frontschubkästen mit Griffen

Preisgruppenübersicht Drehtürenschränke:

Front:	KORPUS + BAUCHBINDE				
	Lack Weiss	Lack Manhattan	Kernbuche	Wildeiche	Balkeneiche
	(Holzbauchbinde = massives Riffholz)				
Lack Weiss	PG1 1602 (160.02.02)	PG2 1658 (160.02.18)	1659 (160.02.09)	1656 (160.02.06)	1654 (160.02.04)
Lack Sand	PG1 1612 (160.21.02)	1618 (160.21.18)	1619 (160.21.09)	1616 (160.21.06)	1614 (160.21.04)
Lack Taupe	PG2 1632 (160.23.02)	1638 (160.23.18)	1639 (160.23.09)	1636 (160.23.06)	1634 (160.23.04)
Lack Satingrau	PG2 1622 (160.22.02)	1628 (160.22.18)	1629 (160.22.09)	1626 (160.22.06)	1624 (160.22.04)
Lack Manhattan	PG2 1652 (160.18.02)	1608 (160.18.18)	1699 (160.18.09)	1696 (160.18.06)	1694 (160.18.04)
Kernbuche	PG2 1642 (160.09.02)	1648 (160.09.18)	1609 (160.09.09)	-	-
Wildeiche	PG2 1662 (160.06.02)	1668 (160.06.18)	-	1606 (160.06.06)	-
Balkeneiche	PG2 1692 (160.04.02)	1698 (160.04.18)	-	-	1604 (160.04.04)
L.Hochglanz Weiss	PG3 1682 (160.08.02)	1688 (160.08.18)	1689 (160.08.09)	1686 (160.08.06)	1684 (160.08.04)

Die Ausführungsnummer in (xxx.xx.xx) wird im Laufe des Jahres 2023 in Kraft treten.

Hierzu werden wir Sie frühzeitig informieren. Bis dahin ändert sich für Ihre Bestellungen nichts.

Auswahl für die Bauchbinde, sofern abweichend von der Korpusausführung:

29 Kernbuche Riffholz massiv	24 Balkeneiche Riffholz massiv	26 Wildeiche Riffholz massiv	18 Lack Manhattan	02 Lack Weiss
-------------------------------------	---------------------------------------	-------------------------------------	--------------------------	----------------------



Beispiel:

Ausführung **1602**, Bauchbinde **26** (Korpus und Front in Lack Weiß, Bauchbinde in Wildeiche massiv)



Beispiel:

Ausführung **1634**, Bauchbinde **24** (Korpus Balkeneiche und Front in Lack Taupe, Bauchbinde in Balkeneiche massiv)

DTS Front schlicht, 1-4 türlich inkl. 2 Außenseiten

Höhen: 207,0, 229,4 und 242,2 cm, Tiefe inkl. Front bis 59,5 cm. Inkl. 2 Böden, 1 Kleiderstange je Fach.
Korpus INNEN in Lack Weiss. In der Höhe 207,0 und 229,4 cm preisgleich

Höhen:	Tiefe
207	41,7
229	59,5
242	

Kränze und Passepartout
H: 19 mm oder 33 mm

Korpusausführung	Frontausführung	Preisgruppe	19er + 33er	Kranzleiste	Passepartout
Lack Weiss matt	Lack Weiss	PG 1			
Echtholzfurniert/ Lack matt	Echtholzfurniert, Lack matt	PG 2			
Echtholzfurniert/ Lack matt	Hochglanz	PG 3			

Für den Aufbau in einer Nische benötigen Sie mind. 3 cm Luft in der Breite und 2 cm Luft zur Decke. PG 1 PG 2 PG 3

Grundschränke	Grundriss	Beschreibung	Best-Nr.	B	H	€	€	€	Stärke mm	KL Best-Nr.	PG 1-3 €	PP Best-Nr.	PG 1-3 €	
Schränk 1-türlich 		1-türlich links 1-türlich rechts	93313 93013	46,4 46,4	207,0 229,4 242,2				19 33	900458 90211		900454 90215		
		1-türlich links 1-türlich rechts	98350 98050	51,4 51,4	207,0 229,4 242,2				19 33	900508 900502		900504 900505		
		1er Set Power LED / Grund 1er Set Stabbel.LED / Grund									90341 90351		90341 90351	
Schränk 2-türlich 		2-türlich	93023	91,0	207,0 229,4 242,2				19 33	900908 90221		900904 90225		
		2-türlich	98100	101,0	207,0 229,4 242,2				19 33	901008 901002		901004 901005		
		1 Aufsatzstrahler, 60 cm 1er Set Power LED / Grund 1er Set Stabbel.LED / Grund								90051 90341 90351		90051 90341 90351		
Schränk 3-türlich 		3-türlich	93033	135,5	207,0 229,4 242,2				19 33	901358 90231		901354 90235		
		3-türlich	98140	140,5	207,0 229,4 242,2				19 33	901408 901402		901404 901405		
		3-türlich	98150	150,5	207,0 229,4 242,2				19 33	901508 901502		901504 901505		
		1 Aufsatzstrahler, 60 cm 2er Set Power LED / Grund 2er Set Stabbel.LED / Grund								90051 90342 90352		90051 90342 90352		
Schränk 4-türlich 		4-türlich	93043	180,1	207,0 229,4 242,2				19 33	901808 90241		901804 90245		
		4-türlich	98190	190,1	207,0 229,4 242,2				19 33	901908 901902		901904 901905		
		4-türlich	98200	200,1	207,0 229,4 242,2				19 33	902008 902002		902004 902005		
		2er Set Aufsatzstrahler, 60 2er Set Power LED / Grund 2er Set Stabbel.LED / Grund								90052 90342 90352		90052 90342 90352		
	Korpus ohne Front	90090												
	2. Standardtiefe 41,7 cm incl. Front	90017												

DTS Front schlicht, 5-6 türlich inkl. 2 Außenseiten

Höhen: 207,0, 229,4 und 242,2 cm, Tiefe inkl. Front bis 59,5 cm. Inkl. 2 Böden, 1 Kleiderstange je Fach.
Korpus INNEN in Lack Weiss. In der Höhe 207,0 und 229,4 cm preisgleich

Höhen:	Tiefe
207	41,7
229	59,5
242	

Kränze und Passepartout
H: 19mm oder 33 mm

Korpusausführung	Frontausführung	Preisgruppe	19er + 33er	Kranzleiste	Passepartout
Lack Weiss matt	Lack Weiss	PG 1			
Echtholzfurniert/ Lack matt	Echtholzfurniert, Lack matt	PG 2			
Echtholzfurniert/ Lack matt	Hochglanz	PG 3			

Für den Aufbau in einer Nische benötigen Sie mind. 3 cm Luft in der Breite und 2 cm Luft zur Decke. PG 1 PG 2 PG 3 Stärke

Grundschränke	Grundriss	Beschreibung	Best-Nr.	B	H	€	€	€	mm	Best-Nr.	€	Best-Nr.	€
		5-türlich	93053	224,6	207,0 229,4 242,2				19 33	902258 90251		902254 90255	
		5-türlich	98230	229,6	207,0 229,4 242,2				19 33	902308 902302		902304 902305	
		5-türlich	98240	239,6	207,0 229,4 242,2				19 33	902408 902402		902404 902405	
		5-türlich	98250	249,6	207,0 229,4 242,2				19 33	902508 902502		902504 902505	
		2er Set Aufsatzstrahler, 60 3er Set Power LED / Grund 3er Set Stabbel.LED / Grund									90052 90343 90353		90052 90343 90353
		6-türlich	93063	269,2	207,0 229,4 242,2				19 33	902708 90261		902704 90265	
		6-türlich	98280	279,2	207,0 229,4 242,2				19 33	902808 902802		902804 902805	
		6-türlich	98290	289,2	207,0 229,4 242,2				19 33	902908 902902		902904 902905	
		6-türlich	98300	299,2	207,0 229,4 242,2				19 33	903008 903002		903004 903005	
		2er Set Aufsatzstrahler, 60 3er Set Aufsatzstrahler, 60 3er Set Power LED / Grund 3er Set Stabbel.LED / Grund									90052 90053 90343 90353		90052 90053 90343 90353
	Für 45er +90er Elemente	1 Spiegel für schlichte Türen Links Rechts	90615 90715										
	Für 50er + 100er Elemente	1 Spiegel für schlichte Türen Links Rechts	90618 90718										
		Optionale Fernbedienung für Schrankbeleuchtungen: Inkl. Funkempfänger Funktionen: Power-LED's: hell/dunkel dimmbar + Lichfarbe 2.700-6.000 Calvin LED Stabbeleuchtung: hell/dunkel dimmbar + Lichfarbe 2.700-6.000 Calvin LED Aufbaustrahler: hell/dunkel dimmbar										90005	
		Korpus ohne Front	90090										
		2. Standardtiefe 41,7 cm incl. Front	90017										

MONDO AMADO 4030



Anbauschränke Front schlicht inkl. einer Mittelseite





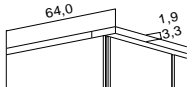
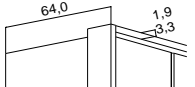

Höhen: 207,0, 229,4 und 242,2 cm, Tiefe inkl. Front bis 59,5 cm. Inkl. 2 Böden, 1 Kleiderstange je Fach.
Korpus INNEN in Lack Weiss. In der Höhe 207,0 und 229,4 cm preisgleich

Höhen:	Tiefe
207	41,7
229	59,5
242	

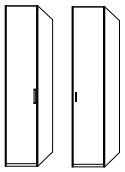



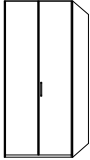

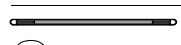
Kränze und Passepartout
H: 19mm oder 33 mm

Korpusausführung	Frontausführung	Preisgruppe	19er + 33er	Kranzleiste	Passepartout
Lack Weiss matt	Lack Weiss matt	PG 1			
Echtholz furniert/ Lack matt	Echtholz furniert, Lack matt	PG 2			
Echtholz furniert/ Lack matt	Hochglanz	PG 3			

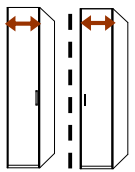
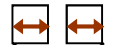
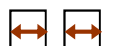
Für den Aufbau in einer Nische benötigen Sie mind. 3 cm Luft in der Breite und 2 cm Luft zur Decke. PG 1 PG 2 PG 3 Stärke

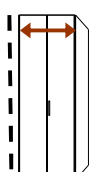
Anbauschränke	Grundriss	Beschreibung	Best-Nr.	B	H	€	€	€	mm	Best-Nr.	€	Best-Nr.	€	
Anbauschrank 1-türig 		1-türig links	93113	44,5	207,0				19	900448		900444		
		1-türig rechts	93213	44,5	229,4 242,2				33	90311		90315		
		1-türig links	98149	49,5	207,0				19	900498		900494		
		1-türig rechts	98249	49,5	229,4 242,2				33	900492		900495		
		1er Set Power LED / Anbau									90340		90340	
		1er Set Stabbel.LED / Anbau									90350		90350	
Anbauschrank 2-türig 		2-türig	93223	89,1	207,0 229,4 242,2				19 33	900898 90321		900894 90325		
		2-türig	98099	99,1	207,0 229,4 242,2				19 33	900998 900992		900994 900995		
		1 Aufsatzstrahler (Anbau)									90050		90050	
		1er Set Power LED / Anbau									90340		90340	
	1er Set Stabbel.LED / Anbau										90350		90350	

Grund und Anbau Flex-Elemente

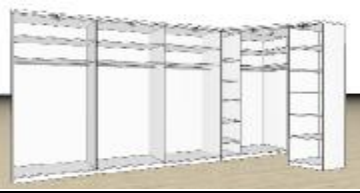
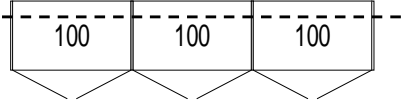
Flex Element 1-türig 		1-türig links	993313	21,9 -	207,0				19	900508		900504		
		1-türig rechts	993013	51,4	229,4 242,2				33	900502		900505		
		1-türig links	993113	20-49	207,0				19	900498		900494		
		1-türig rechts	993213	20-49	229,4 242,2				33	900492		900495		
		1er Set Power LED / Anbau								90340		90340		
1er Set Stabbel.LED / Anbau										90350		90350		
Flex Element 2-türig 		2-türig	993023	41,9 -	207,0				19	901008		901004		
		2-türig		101	229,4 242,2				33	901002		901005		
		2-türig	993223	40-99	207,0				19	900998		900994		
		2-türig		40-99	229,4 242,2				33	900992		900995		
			1er Set Power LED / Anbau								90340		90340	
	1er Set Stabbel.LED / Anbau										90350		90350	
	Korpus ohne Front		90090											
	2. Standardtiefe 41,7 cm incl. Front		90017											

MONDO AMADO 4030



Ecken und abgeschrägte Elemente, Front schlicht

(Anbauschränk incl. 1 x Mittelseite)

Höhen: 207,0, 229,4 und 242,2 cm, Tiefe inkl. Front bis 59,5 cm. Inkl. 2 Böden, 1 Kleiderstange je Fach.
Korpus INNEN in Lack Weiss. In der Höhe 207,0 und 229,4 cm preisgleich

Höhen:	Tiefe
207	41,7
229	59,5
242	

Kränze und Passepartout
H: 19 mm oder 33 mm

Korpusausführung	Frontausführung	Preisgruppe			19er + 33er	Kranzleiste		Passepartout				
Lack Weiss matt	Lack Weiss matt	PG 1										
Echtholz furniert/ Lack matt	Echtholz furniert/Lack matt	PG 2										
Echtholz furniert/ Lack matt	Hochglanz	PG 3										
Für den Aufbau in einer Nische benötigen Sie mind. 3 cm Luft in der Breite und 2 cm Luft zur Decke.					PG 1	PG 2	PG 3	Stärke	KL	PG 1-3	PP	PG 1-3
	Beschreibung	Best-Nr.	B	H	€	€	€	mm	Best-Nr.	€	Best-Nr.	€
	Grundschränk Ecke 45° Startelement oder solo stehend. 1-türig links 1-türig rechts	93792 93692	92,5 92,5	207,0 229,4 242,2				19 33	900948 90561		technisch nicht möglich!	
	Anbauschränk Ecke 45° 1-türig links 1-türig rechts	93793 93693	90,6 / 92,5	207,0 229,4 242,2				19 33	900938 90361		900934 90365	
	Grundschränk Ecke 90°, 2-türig, inkl. Eckenlegeböden Startelement oder solo stehend.	93196	105,0	207,0 229,4 242,2				19 33	901048 901042		technisch nicht möglich!	
	Anbauschränk Ecke 90°, 2-türig, inkl. Eckenlegeböden (2 x Beleuchtung notwendig KL oder PPT)	93197	105,0	207,0 229,4 242,2				19 33	901038 901032		901034 901035	
	Grundschränk Ecke begehbar, 2-türig, inkl. 2 Innenspiegel + Innenbel. Startelement. * für 70133 (90er Innenschübe) geeignet	93192	123,7	207,0 229,4 242,2				19 33	901258 90821		technisch nicht möglich!	
	Anbauschränk Ecke begehbar, 2-türig, inkl. 2 Innenspiegel + Innenbel., (Schenkel rechts 121,8 cm) * für 70133 (90er Innenschübe) geeignet	93193	121,8	207,0 229,4 242,2				19 33	901248 90421		901244 90425	
	Grundschränk Ecke begehbar, 2-türig, inkl. Eck-Einlegeböden, inkl. Innenbel. Startelement. voll nutzbar * für 70133 (90er Innenschübe) geeignet	93198	123,7	207,0 229,4 242,2				19 33	901258 90821		technisch nicht möglich!	
	Anbauschränk Ecke begehbar, 2-türig, inkl. Eck-Einlegeböden, inkl. Innenbel., (Schenkel rechts 121,8 cm) voll nutzbar * für 70133 (90er Innenschübe) geeignet	93199	121,8	207,0 229,4 242,2				19 33	901248 90421		901244 90425	
	Grundschränk abgeschrägt 5 Böden Startelement oder solo stehend. 1-türig links 1-türig rechts	93612 93712	43,1 43,1	207,0 229,4 242,2				19 L 33 L 19 R 33 R	901438 90621 902438 90721		technisch nicht möglich!	
	Anbauschränk abgeschrägt 5 Böden Anbau an Grundschränken 1-türig links 1-türig rechts	93613 93713	41,2 41,2	207,0 229,4 242,2				19 L 33 L 19 R 33 R	901428 90611 902428 90711		technisch nicht möglich!	

Beleuchtung für die Grund- und Anbauschränke:

	1 Aufsatzstrahler, 60 cm 1 Aufsatzstrahler (Anbau) Höhe + 6 cm	90051 90050										
	1er Set Power LED / Grund 1er Set Power LED / Anbau	90341 90340										
	1er Set Stabbel.LED / Grund 1er Set Stabbel.LED / Anbau	90351 90350										

MONDO AMADO 4030



Grund- u. Anbauregal, Frontschübe

(Anbauschränk incl. 1 x Mittelseite)

Höhen: 207,0, 229,4 und 242,2 cm, Tiefe inkl. Front bis 59,5 cm. Inkl. 2 Böden, 1 Kleiderstange je Fach.
Korpus INNEN in Lack Weiss. In der Höhe 207,0 und 229,4 cm preisgleich

Höhen:	Tiefe
207	41,7
229	59,5
242	

Kränze und Passepartout
H: 19 mm oder 33 mm

Korpusausführung	Frontausführung	Preisgruppe			19er + 33er	Kranzleiste	Passepartout					
Lack Weiss	Lack Weiss	PG 1										
Echtholzfurniert/ Lack matt	Echtholzfurniert/ Lack matt	PG 2										
Echtholzfurniert/ Lack matt	Hochglanz	PG 3										
Für den Aufbau in einer Nische benötigen Sie mind. 3 cm Luft in der Breite und 2 cm Luft zur Decke.					PG 1	PG 2	PG 3	Stärke	KL	PG 1-3	PP	PG 1-3
Grund-/Anbauschränke	Beschreibung	Best-Nr.	B	H	€	€	€	mm	Best-Nr.	€	Best-Nr.	€
	Grund-Regal offen ...Startelement oder solo stehend inkl. 5 Böden	91045	46,4	207,0 229,4 242,2				19 33	900458 900452		900454 900455	
	Anbau-Regal offen inkl. 5 Böden	91003	44,5	207,0 229,4 242,2				19 33	900448 900442		900444 900445	
	Grund-Regal offen ...Startelement oder solo stehend inkl. 5 Böden	91030	31,9	207,0 229,4 242,2				19 33	900328 900322		900324 900325	
	Anbau-Regal offen inkl. 5 Böden	913003	30,0	207,0 229,4 242,2				19 33	900308 900302		900304 900305	
	1er Set Power LED / Grund 1er Set Power LED / Anbau 1er Set Stabbel.LED / Grund 1er Set Stabbel.LED / Anbau	90341 90340 90351 90350							90341 90340 90351 90350		90341 90340 90351 90350	

Frontschubkästen schlicht. (Breitenkürzung nicht möglich!)

inkl. Teilauszug.

Frontschübe mit Griff	(incl. Teilauszug)	Best-Nr.	B	H	PG 1	PG 2	PG 3	Innenmaße der Schubkästen, in cm:
	2er Set 45 cm	90302	44,1	44,0				Elementbreite: 45er 50er 90er 100er Innenbreite Schubkasten: 38,7 43,7 83,3 93,3 Höhe: 12,5 Tiefe: 46,5 33,3 tief bei der 2. Standardtiefe
	2er Set 50 cm	90682	49,2	44,0				
	2er Set 90 cm	90402	88,8	44,0				
	2er Set 100 cm	90782	98,8	44,0				
	3er Set 45 cm	90303	44,1	66,0				
	3er Set 50 cm	90683	49,2	66,0				
	3er Set 90 cm	90403	88,8	66,0				
	3er Set 100 cm	90783	98,8	66,0				
	4er Set 45 cm	90304	44,1	88,0				
	4er Set 50 cm	90684	49,2	88,0				
	4er Set 90 cm	90404	88,8	88,0				
	4er Set 100 cm	90784	98,8	88,0				
	Spiegel über Frontschübe Linkstür, 45	90628	45er	34,1				
	Rechtstür, 45	90728	45er	34,1				
	Spiegel über Frontschübe Linkstür (50)	90658	50er	39,1				
	Rechtstür (50)	90758	50er	39,1				
	Wechsel zu Schienenset mit Vollauszug (59,5er Tiefe) pro Lade	79008						
	Wechsel zu Schienenset mit Vollauszug (41,7er Tiefe) pro Lade	79009						

MONDO AMADO 4030

Farb- und Modellabweichungen bzw. die Korrektur von irrtümlichen Angaben behalten wir uns vor.

Grund- u. Anbau-TV-Elemente, 120 cm für alle Drehtüren, schlicht und mit Bauchbinde, Anbauschrank inkl. 1x Mittelseite

Höhen: 207,0, 229,4 und 242,2 cm, Tiefe inkl. Front bis 59,5 cm. Inkl. 2 Böden, 1 Kleiderstange je Fach.
Korpus INNEN in Lack Weiss. In der Höhe 207,0 und 229,4 cm preisgleich

Höhen:	Tiefe
207	41,7
229	59,5
242	



Kränze und Passepartout
H: 19 mm oder 33 mm



Korpusausführung	Frontausführung	Preisgruppe	19er + 33er	Kranzleiste		Passepartout	
Lack Weiss	Lack Weiss	PG 1					
Echtholzfurniert/ Lack matt	Echtholzfurniert/ Lack matt	PG 2					
Echtholzfurniert/ Lack matt	Hochglanz	PG 3					

Für den Aufbau in einer Nische benötigen Sie mind. 3 cm Luft in der Breite und 2 cm Luft zur Decke.

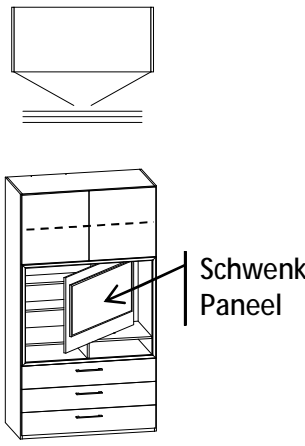
Grund-/Anbauschränke	Beschreibung	Best-Nr.	B	H	€	€	€	mm	Best-Nr.	€	Best-Nr.	€
TV-1	 <p>...Startelement oder solo stehend TV-Grundschrank bestehend aus: 2kl. PTO Türen, Fach in Korpusfarbe, Paneel f. max. 43 Zoll Geräte, li./re. aufschwenkend montierbar, dahinter ein Regal in Weiss, 2 Kabeldurchlässe, 2 kl. Fächer in Korpusfarbe, 3 Frontschubkästen (Front optisch 120 cm, siehe Detailfoto)</p> <p>TV-Anbauschrank wie zuvor, jedoch als Anbauelement</p>	93120	121,8	207,0 229,4 242,2				19 33	901218 901212		901214 901215	
		93129	119,9	207,0 229,4 242,2				19 33	901198 901192		901194 901195	
Direkter Weiterbau mit weiteren Frontschubkästen möglich, Flucht der Frontschübe stimmt überein.												

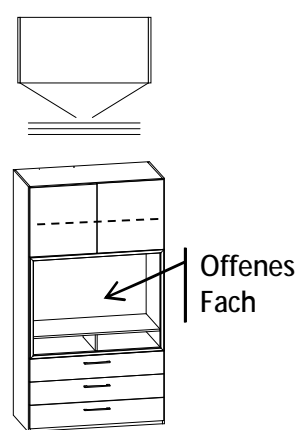
Grund-/Anbauschränke	Beschreibung	Best-Nr.	B	H	€	€	€	mm	Best-Nr.	€	Best-Nr.	€
TV-2	 <p>...Startelement oder solo stehend TV-Grundschrank bestehend aus: 2kl. PTO Türen, Fach in Korpusfarbe, großes Fach für Standgeräte, ein Kabeldurchlass bauseits, 2 kl. Fächer in Korpusfarbe, 3 Frontschubkästen (Front optisch 120 cm, siehe Detailfoto)</p> <p>TV-Anbauschrank wie zuvor, jedoch als Anbauelement</p>	94120	121,8	207,0 229,4 242,2				19 33	901218 901212		901214 901215	
		94129	119,9	207,0 229,4 242,2				19 33	901198 901192		901194 901195	
Direkter Weiterbau mit weiteren Frontschubkästen möglich, Flucht der Frontschübe stimmt überein.												

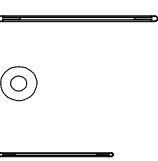
	 <p>1 Aufsatzstrahler, 60 cm 1 Aufsatzstrahler (Anbau) Höhe + 6 cm 2er Set Power LED / Grund 1er Set Power LED / Anbau, 2x ! 1er Set Stabbel.LED / Grund 1er Set Stabbel.LED / Anbau</p>	90051 90050 90342 90340 90351 90350							90051 90050 90341 90340 90351 90350		90051 90050 90341 90340 90351 90350	
--	--	--	--	--	--	--	--	--	--	--	--	--

!!! Wir empfehlen eine ausziehbare Wandhalterung mit Scherenbeschlag, für eine gleichmäßige Belastung und langlebige Nutzung des Panels.

TV-Fach:

TV-1: 90° schwenkbares TV-Paneel, links oder rechts aufschwenkend zu montieren. Für max. 43 Zoll Geräte, mit einer Breite von max. 101 cm und einem maximalen Gewicht von 15 kg. Bitte beachten Sie die Angaben zum Belüftungsabstand des jeweiligen TV-Herstellers!

TV-2: Offenes Fach für Standgeräte / zur individuellen Nutzung.

Fächeraufteilung:

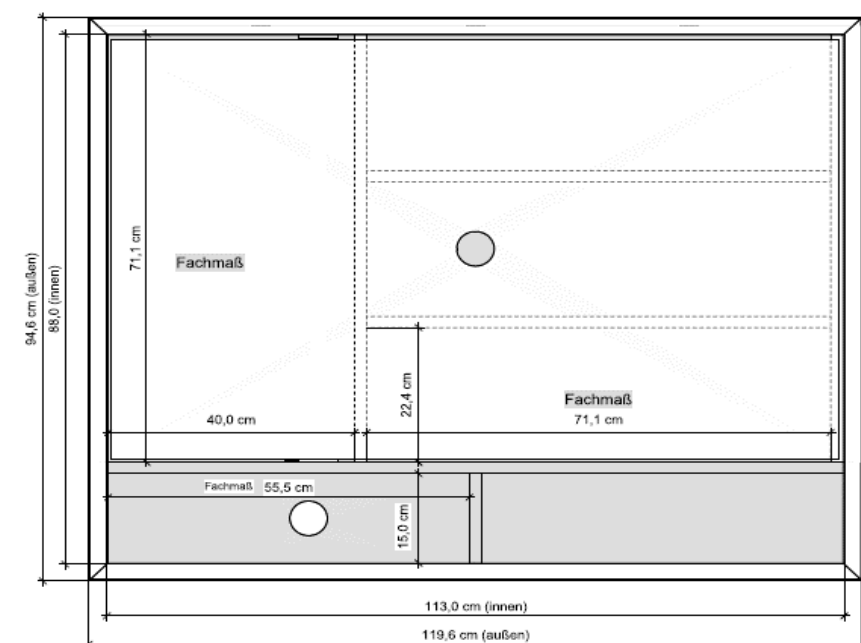

MONDO AMADO 4030

Farb- und Modellabweichungen bzw. die Korrektur von irrtümlichen Angaben behalten wir uns vor.

DTS mit Bauchbinde 1-4 türlich inkl. 2 Außenseiten

Höhen: 207,0, 229,4 und 242,2 cm, Tiefe inkl. Front bis 59,5 cm. Inkl. 2 Böden, 1 Kleiderstange je Fach.

Korpus INNEN in Lack Weiss. In der Höhe 207,0 und 229,4 cm preisgleich



Kränze und Passepartout
H: 19mm oder 33 mm

Höhen:	Tiefe
207	41,7
229	59,5
242	

Korpusausführung	Frontausführung	Preisgruppe	19er + 33er	Kranzleiste	Passepartout
Lack Weiss matt	Lack Weiss	PG 1			
Echtholzfurniert/ Lack matt	Echtholzfurniert, Lack matt	PG 2			
Echtholzfurniert/ Lack matt	Hochglanz	PG 3			

Für den Aufbau in einer Nische benötigen Sie mind. 3 cm Luft in der Breite und 2 cm Luft zur Decke. PG 1 PG 2 PG 3

Grundschränke	Grundriss	Beschreibung	Best-Nr.	B	H	€	€	€	Stärke mm	KL Best-Nr.	PG 1-3 €	PP Best-Nr.	PG 1-3 €
Schränk 1-türlich		1-türlich links	97345	46,4	207,0				19	90045 8		90045 4	
		1-türlich rechts	97045	46,4	229,4 242,2				33	90045 2		90045 5	
		1-türlich links	97350	51,4	207,0				19	90050 8		90050 4	
		1-türlich rechts	97050	51,4	229,4 242,2				33	90050 2		90050 5	
		1er Set Power LED / Grund								90341		90341	
		1er Set Stabbel.LED / Grund								90351		90351	
Schränk 2-türlich		2-türlich	97090	91,0	207,0 229,4 242,2				19	90090 8		90090 4	
									33	90090 2		90090 5	
		2-türlich	97100	101,0	207,0 229,4 242,2				19	90100 8		90100 4	
									33	90100 2		90100 5	
		1 Aufsatzstrahler, 60 cm								90051		90051	
		1er Set Power LED / Grund								90341		90341	
	1er Set Stabbel.LED / Grund								90351		90351		
Schränk 3-türlich		3-türlich	97135	135,5	207,0 229,4 242,2				19	90135 8		90135 4	
									33	90135 2		90135 5	
		3-türlich	97140	140,5	207,0 229,4 242,2				19	90140 8		90140 4	
									33	90140 2		90140 5	
		3-türlich	97150	150,5	207,0 229,4 242,2				19	90150 8		90150 4	
									33	90150 2		90150 5	
	1 Aufsatzstrahler, 60 cm								90051		90051		
	2er Set Power LED / Grund								90342		90342		
	2er Set Stabbel.LED / Grund								90352		90352		
Schränk 4-türlich		4-türlich	97180	180,1	207,0 229,4 242,2				19	90180 8		90180 4	
									33	90180 2		90180 5	
		4-türlich	97190	190,1	207,0 229,4 242,2				19	90190 8		90190 4	
									33	90190 2		90190 5	
		4-türlich	97200	200,1	207,0 229,4 242,2				19	90200 8		90200 4	
									33	90200 2		90200 5	
	2er Set Aufsatzstrahler, 60								90052		90052		
	2er Set Power LED / Grund								90342		90342		
	2er Set Stabbel.LED / Grund								90352		90352		

	2. Standardtiefe 41,7 cm incl. Front	90017											
--	---	-------	--	--	--	--	--	--	--	--	--	--	--

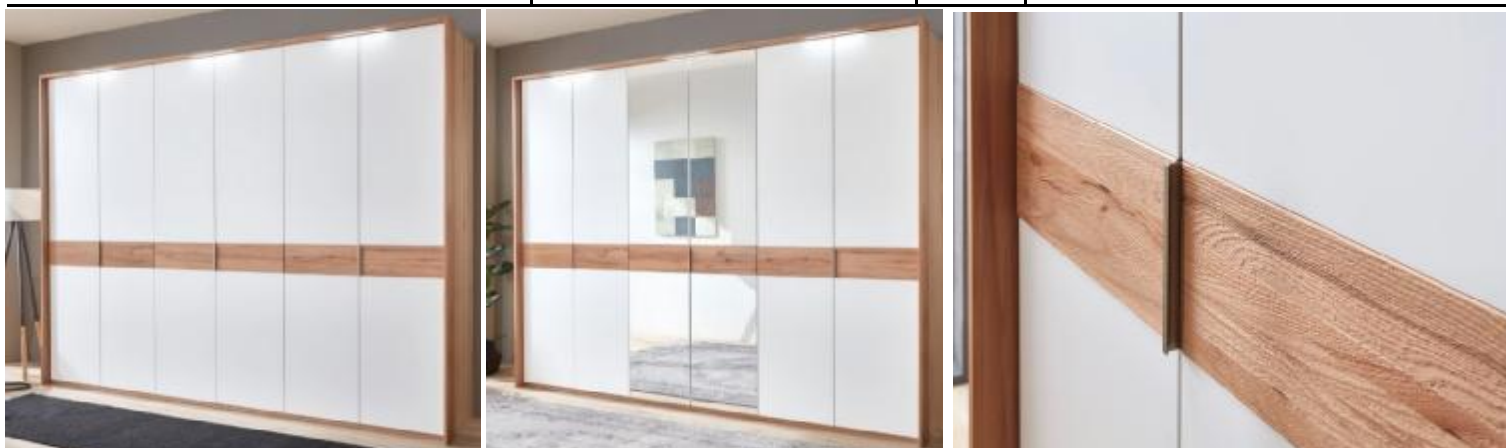

Griffe für Schränke mit Bauchbinde

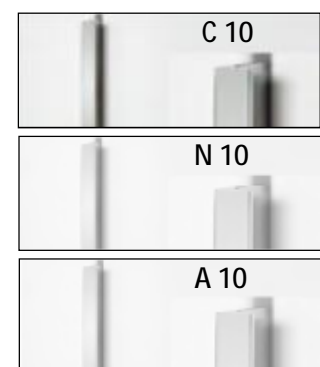

MONDO AMADO 4030

Farb- und Modellabweichungen bzw. die Korrektur von irrtümlichen Angaben behalten wir uns vor.

DTS mit Bauchbinde 5-6 türlich inkl. 2 Außenseiten

Höhen: 207,0, 229,4 und 242,2 cm, Tiefe inkl. Front bis 59,5 cm. Inkl. 2 Böden, 1 Kleiderstange je Fach.
Korpus INNEN in Lack Weiss. In der Höhe 207,0 und 229,4 cm preisgleich



Kränze und Passepartout
H: 19mm oder 33 mm

Höhen:	Tiefe
207	41,7
229	59,5
242	

KorpUSAusführung		Frontausführung			Preisgruppe			19er + 33er	Kranzleiste		Passepartout		
Lack Weiss matt		Lack Weiss			PG 1								
Echtholzfurniert/ Lack matt		Echtholzfurniert, Lack matt			PG 2								
Echtholzfurniert/ Lack matt		Hochglanz			PG 3								
Für den Aufbau in einer Nische benötigen Sie mind. 3 cm Luft in der Breite und 2 cm Luft zur Decke.					PG 1	PG 2	PG 3	Stärke	KL	PG 1-3	PP	PG 1-3	
Grundschränke	Grundriss	Beschreibung	Best-Nr.	B	H	€	€	€	mm	Best-Nr.	€	Best-Nr.	€
Schränk 5-türlich		5-türlich	97225	224,6	207,0 229,4 242,2				19 33	90225 8 90225 2		90225 4 90225 5	
		5-türlich	97230	229,6	207,0 229,4 242,2				19 33	90230 8 90230 2		90230 4 90230 5	
		5-türlich	97240	239,6	207,0 229,4 242,2				19 33	90240 8 90240 2		90240 4 90240 5	
		5-türlich	97250	249,6	207,0 229,4 242,2				19 33	90250 8 90250 2		90250 4 90250 5	
		2er Set Aufsatzstrahler, 60 3er Set Power LED / Grund 3er Set Stabbel.LED / Grund									90052 90343 90353		90052 90343 90353
Schränk 6-türlich		6-türlich	97270	269,2	207,0 229,4 242,2				19 33	90270 8 90270 2		90270 4 90270 5	
		6-türlich	97280	279,2	207,0 229,4 242,2				19 33	90280 8 90280 2		90280 4 90280 5	
		6-türlich	97290	289,2	207,0 229,4 242,2				19 33	90290 8 90290 2		90290 4 90290 5	
		6-türlich	97300	299,2	207,0 229,4 242,2				19 33	90300 8 90300 2		90300 4 90300 5	
		2er Set Aufsatzstrahler, 60 3er Set Aufsatzstrahler, 60 3er Set Power LED / Grund 3er Set Stabbel.LED / Grund									90052 90053 90343 90353		90052 90053 90343 90353
	Für 45er +90er Elemente Für 50er + 100er Elemente	1 Spiegel mit Bauchbinde Links Rechts 1 Spiegel mit Bauchbinde Links Rechts	90617 90717 90687 90787										
		Wechsel zu schlichter Tür Links Rechts	90639 90739										
		2. Standardtiefe 41,7 cm inkl. Front	90017										



Griffe für Schränke mit Bauchbinde

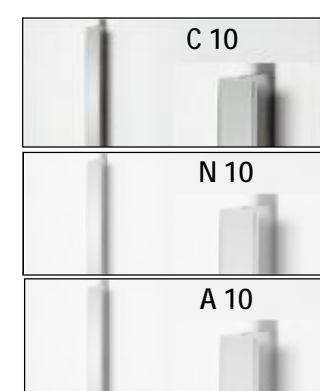

MONDO AMADO 4030



Anbauschränke mit Bauchbinde inkl. einer Mittelseite

Höhen: 207,0, 229,4 und 242,2 cm, Tiefe inkl. Front bis 59,5 cm. Inkl. 2 Böden, 1 Kleiderstange je Fach.
Korpus INNEN in Lack Weiss. In der Höhe 207,0 und 229,4 cm preisgleich

Höhen:	Tiefe
207	41,7
229	59,5
242	

Kränze und Passepartout
H: 19mm oder 33 mm

Korpusausführung	Frontausführung	Preisgruppe	19er + 33er	Kranzleiste	Passepartout
Lack Weiss matt	Lack Weiss matt	PG 1			
Echtholzfurniert/ Lack matt	Echtholzfurniert, Lack matt	PG 2			
Echtholzfurniert/ Lack matt	Hochglanz	PG 3			

Für den Aufbau in einer Nische benötigen Sie mind. 3 cm Luft in der Breite und 2 cm Luft zur Decke. PG 1 PG 2 PG 3 Stärke

Anbauschränke	Grundriss	Beschreibung	Best-Nr.	B	H	€	€	€	mm	KL Best-Nr.	PG 1-3 €	PP Best-Nr.	PG 1-3 €	
Anbauschränk 1-türig 		1-türig links	97144	44,5	207,0				19	90044 8		90044 4		
		1-türig rechts	97244	44,5	229,4 242,2				33	90044 2		90044 5		
		1-türig links	97149	49,5	207,0				19	90049 8		90049 4		
		1-türig rechts	97249	49,5	229,4 242,2				33	90049 2		90049 5		
			1er Set Power LED / Anbau 1er Set Stabbel.LED / Anbau								90340 90350		90340 90350	
	Anbauschränk 2-türig 		2-türig	97089	89,1	207,0				19	90089 8		90089 4	
						229,4 242,2			33	90089 2		90089 5		
		2-türig	97099	99,1	207,0				19	90099 8		90099 4		
						229,4 242,2			33	90099 2		90099 5		
			1 Aufsatzstrahler (Anbau) 1er Set Power LED / Anbau 1er Set Stabbel.LED / Anbau								90050 90340 90350		90050 90340 90350	

Grund und Anbau Flex-Elemente

Flex Element 1-türig 		Grund Flex-Element 1-türig links 1-türig rechts	997350 997050	21,9 - 51,4	207,0 229,4 242,2				19 33	90050 8 900502		90050 4 900505		
		Anbau Flex-Element 1-türig links 1-türig rechts	997149 997249	20-49 20-49	207,0 229,4 242,2				19 33	90049 8 90049 2		90049 4 90049 5		
			1er Set Power LED / Anbau 1er Set Stabbel.LED / Anbau								90340 90350		90340 90350	
	Flex Element 2-türig 		Grund Flex-Element 2-türig	997100	41,9 - 101	207,0 229,4 242,2				19 33	90100 8 90100 2		90100 4 90100 5	
Anbau Flex-Element 2-türig			997099	40-99 40-99	207,0 229,4 242,2				19 33	90099 8 90099 2		90099 4 90099 5		
			1er Set Power LED / Anbau 1er Set Stabbel.LED / Anbau								90340 90350		90340 90350	
			2. Standardtiefe 41,7 cm incl. Front	90017										

Auswahl für die Bauchbinde, sofern abweichend von der Korpusausführung

--	--	--	--	--



Beispiel:
Ausführung 1602, Bauchbinde 26 (Korpus und Front in Lack Weiß, Bauchbinde in Wildeiche massiv)

MONDO AMADO 4030

Farb- und Modellabweichungen bzw. die Korrektur von irrtümlichen Angaben behalten wir uns vor.



Grund- u. Anbauecken und abgeschrägte Elemente mit Bauchbinde

Höhen: 207,0, 229,4 und 242,2 cm, Tiefe inkl. Front bis 59,5 cm. Inkl. 2 Böden, 1 Kleiderstange je Fach.
Korpus INNEN in Lack Weiss. In der Höhe 207,0 und 229,4 cm preisgleich

Höhen:	Tiefe
207	41,7
229	59,5
242	

Kränze und Passepartout
H: 19 mm oder 33 mm

KorpUSAusführung	Frontausführung	Preisgruppe	19er + 33er	Kranzleiste	Passepartout
Lack Weiss matt	Lack Weiss matt	PG 1			
Echtholz furniert/ Lack matt	Echtholz furniert/Lack matt	PG 2			
Echtholz furniert/ Lack matt	Hochglanz	PG 3			

Für den Aufbau in einer Nische benötigen Sie mind. 3 cm Luft in der Breite und 2 cm Luft zur Decke.					PG 1	PG 2	PG 3	Stärke	KL	PG 1-3	PP	PG 1-3			
Beschreibung					Best-Nr.	B	H	€	€	€	mm	Best-Nr.	€	Best-Nr.	€
	Grundschränk Ecke 45° Startelement oder solo stehend. 1-türig links 1-türig rechts				97792 97692	92,5 92,5	207,0 229,4 242,2				19 33	900948 900942		technisch nicht möglich!	
	Anbauschränk Ecke 45° 1-türig links 1-türig rechts				97793 97693	90,6 / 92,5	207,0 229,4 242,2				19 33	900938 900932	900934 900935		
	Grundschränk Ecke 90°, 2-türig, inkl. Eckenlegeböden Startelement oder solo stehend.				97196	105,0	207,0 229,4 242,2				19 33	901048 901042		technisch nicht möglich!	
	Anbauschränk Ecke 90°, 2-türig, inkl. Eckenlegeböden (2 x Beleuchtung notwendig KL oder PPT)				97197	105,0	207,0 229,4 242,2				19 33	901038 901032	901034 901035		
	Grundschränk Ecke begehbar, 2-türig, inkl. 2 Innenspiegel + Innenbel. Startelement. * für 70133 (90er Innenschübe) geeignet				97192	123,7	207,0 229,4 242,2				19 33	901258 901252		technisch nicht möglich!	
	Anbauschränk Ecke begehbar, 2-türig, inkl. 2 Innenspiegel + Innenbel., (Schenkel rechts 121,8 cm) * für 70133 (90er Innenschübe) geeignet				97193	121,8	207,0 229,4 242,2				19 33	901248 901242	901244 901245		
	Grundschränk Ecke begehbar, 2-türig, inkl. Eck-Einlegeböden, inkl. Innenbel. Startelement. 2-türig * für 70133 (90er Innenschübe) geeignet				97198	123,7	207,0 229,4 242,2				19 33	901258 901252		technisch nicht möglich!	
	Anbauschränk Ecke begehbar, 2-türig, inkl. Eck-Einlegeböden, inkl. Innenbel., (Schenkel rechts 121,8 cm) 2-türig * für 70133 (90er Innenschübe) geeignet				97199	121,8	207,0 229,4 242,2				19 33	901248 901242	901244 901245		
	Grundschränk abgeschragt 5 Böden Startelement oder solo stehend. 1-türig links 1-türig rechts				97612 97712	43,1 43,1	207,0 229,4 242,2				19 L 33 L 19 R 33 R	901438 901432 902438 902432		technisch nicht möglich!	
	Anbauschränk abgeschragt 5 Böden Anbau an Grundschränken 1-türig links 1-türig rechts				97613 97713	41,2 41,2	207,0 229,4 242,2				19 L 33 L 19 R 33 R	901428 901422 902428 902422		technisch nicht möglich!	

Beleuchtung für die Grund- und Anbauschränke:

	1 Aufsatzstrahler, 60 cm	90051				
	1 Aufsatzstrahler (Anbau) Höhe + 6 cm	90050				
	1er Set Power LED / Grund	90341				
	1er Set Power LED / Anbau	90340				
	1er Set Stabbel.LED / Grund	90351				
	1er Set Stabbel.LED / Anbau	90350				



MONDO AMADO 4030



Grund- u. Anbauregal, Frontschübe

(Anbauschränk incl. 1 x Mittelseite)

Höhen: 207,0, 229,4 und 242,2 cm, Tiefe inkl. Front bis 59,5 cm. Inkl. 2 Böden, 1 Kleiderstange je Fach.
Korpus INNEN in Lack Weiss. In der Höhe 207,0 und 229,4 cm preisgleich

Höhen:	Tiefe
207	41,7
229	59,5
242	

Kränze und Passepartout
H: 19 mm oder 33 mm

Korpusausführung	Frontausführung	Preisgruppe			Kranzleiste		Passepartout					
Lack Weiss	Lack Weiss	PG 1			19er + 33er							
Echtholzfurniert/ Lack matt	Echtholzfurniert/ Lack matt	PG 2										
Echtholzfurniert/ Lack matt	Hochglanz	PG 3										
Für den Aufbau in einer Nische benötigen Sie mind. 3 cm Luft in der Breite und 2 cm Luft zur Decke.					PG 1	PG 2	PG 3	Stärke	KL	PG 1-3	PP	PG 1-3
Grund-/Anbauschränke	Beschreibung	Best-Nr.	B	H	€	€	€	mm	Best-Nr.	€	Best-Nr.	€
	Grund-Regal offen ...Startelement oder solo stehend inkl. 5 Böden	91045	46,4	207,0 229,4 242,2				19 33	900458 900452		900454 900455	
	Anbau-Regal offen inkl. 5 Böden	91003	44,5	207,0 229,4 242,2				19 33	900448 900442		900444 900445	
	Grund-Regal offen ...Startelement oder solo stehend inkl. 5 Böden	91030	31,9	207,0 229,4 242,2				19 33	900328 900322		900324 900325	
	Anbau-Regal offen inkl. 5 Böden	913003	30,0	207,0 229,4 242,2				19 33	900308 900302		900304 900305	
	1er Set Power LED / Grund 1er Set Power LED / Anbau 1er Set Stabbel.LED / Grund 1er Set Stabbel.LED / Anbau	90341 90340 90351 90350							90341 90340 90351 90350		90341 90340 90351 90350	

Frontschubkästen schlicht. (Breitenkürzung nicht möglich!)

inkl. Teilauszug.

Frontschübe mit Griff	(incl. Teilauszug)	Best-Nr.	B	H	PG 1	PG 2	PG 3	Innenmaße der Schubkästen, in cm:
	2er Set 45 cm	90302	44,1	44,0				Elementbreite: 45er 50er 90er 100er Innenbreite Schubkasten: 38,7 43,7 83,3 93,3 Höhe: 12,5 Tiefe: 46,5 33,3 tief bei der 2. Standardtiefe
	2er Set 50 cm	90682	49,2	44,0				
	2er Set 90 cm	90402	88,8	44,0				
	2er Set 100 cm	90782	98,8	44,0				
	3er Set 45 cm	90303	44,1	66,0				
	3er Set 50 cm	90683	49,2	66,0				
	3er Set 90 cm	90403	88,8	66,0				
	3er Set 100 cm	90783	98,8	66,0				
	4er Set 45 cm	90304	44,1	88,0				
	4er Set 50 cm	90684	49,2	88,0				
	4er Set 90 cm	90404	88,8	88,0				
	4er Set 100 cm	90784	98,8	88,0				
	Spiegel über Frontschübe vollflächig Linkstür (45)	90627	45er	43,9				
	Rechtstür (45)	90727	45er	43,9				
	Spiegel über Frontschübe vollflächig Linkstür (50)	90688	50er	48,9				
	Rechtstür (50)	90788	50er	48,9				
Wechsel zu Schienenset mit Vollauszug (59,5er Tiefe) pro Lade		79008						
Wechsel zu Schienenset mit Vollauszug (41,7er Tiefe) pro Lade		79009						

Schwebetürenschränke: Front- / Korpusausführungen / Preisgruppen / Stellfolgen

Korpus INNEN in Lack Weiss.

Beispiele zu Schwebetürenschränken



Design 1



Design 2



Design 30



Design 24

Preisgruppenübersicht Schwebetüren:

Front:	KORPUS + BAUCHBINDE				
	Lack Weiss	Lack Manhattan	Kernbuche	Wildeiche	Balkeneiche
Lack Weiss	PG1 1602 (160.02.02)	PG2 1658 (160.02.18)	1659 (160.02.09)	1656 (160.02.06)	1654 (160.02.04)
Lack Sand	PG2 1612 (160.21.02)	1618 (160.21.18)	1619 (160.21.09)	1616 (160.21.06)	1614 (160.21.04)
Lack Taupe	PG2 1632 (160.23.02)	1638 (160.23.18)	1639 (160.23.09)	1636 (160.23.06)	1634 (160.23.04)
Lack Satingrau	PG2 1622 (160.22.02)	1628 (160.22.18)	1629 (160.22.09)	1626 (160.22.06)	1624 (160.22.04)
Lack Manhattan	PG2 1652 (160.18.02)	1608 (160.18.18)	1699 (160.18.09)	1696 (160.18.06)	1694 (160.18.04)
Kernbuche	PG2 1642 (160.09.02)	1648 (160.09.18)	1609 (160.09.09)	-	-
Wildeiche	PG2 1662 (160.06.02)	1668 (160.06.18)	-	1606 (160.06.06)	-
Balkeneiche	PG2 1692 (160.04.02)	1698 (160.04.18)	-	-	1604 (160.04.04)
Hochglanz Weiss	PG3 1682 (160.08.02)	1688 (160.08.18)	1689 (160.08.09)	1686 (160.08.06)	1684 (160.08.04)

Die Ausführungsnummer in (xxx.xx.xx) wird im Laufe des Jahres 2020 in Kraft treten.

Hierzu werden wir Sie frühzeitig informieren. Bis dahin ändert sich für Ihre Bestellungen nichts.

Stellfolgen für Schwebetüren und funktionales Zubehör (FZB) für gekennzeichnete Elemente.

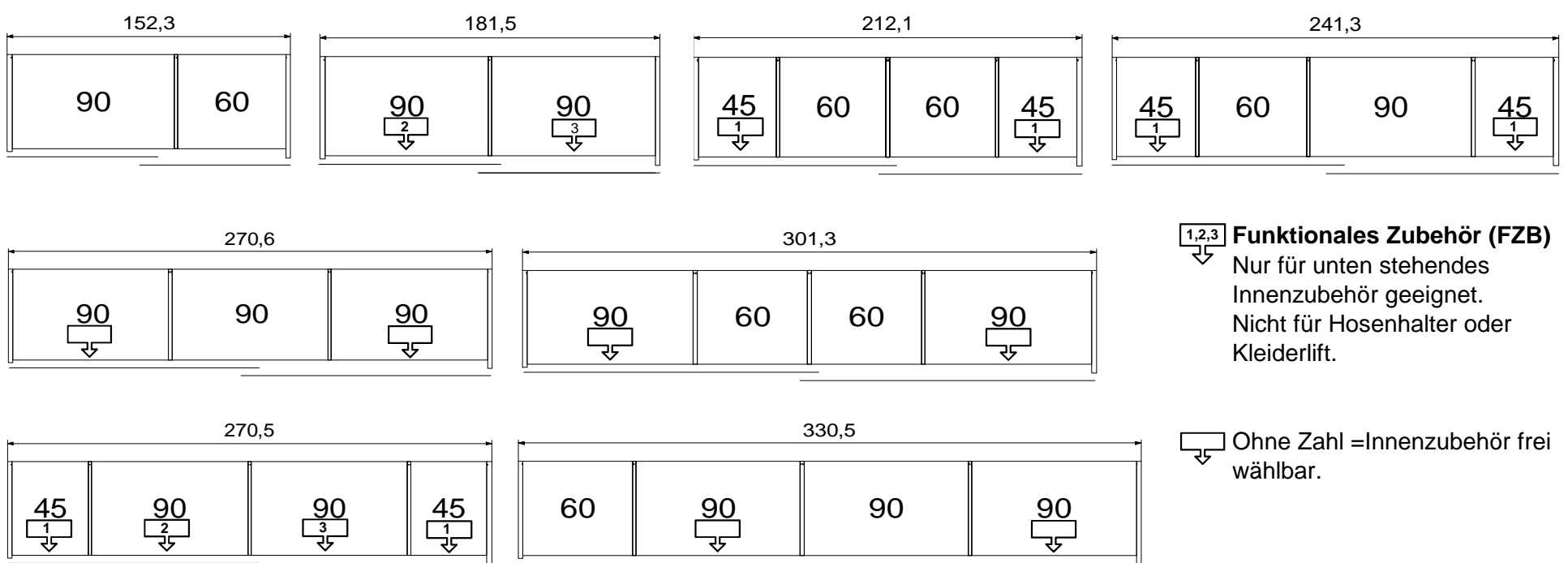

Innenschubkästen (ISK) für Schwebetüren, müssen mit einer Blende L/R ausgestattet sein, damit sie bei aufgeschobener Tür zu öffnen sind. In den äußeren Elementen können auch die standard ISK von der Zubehör (ZB) Seite geplant werden.

	Best-Nr.	PG 1-3		Best-Nr.	PG 1-3
	70122	2er Set Innenschübe inkl. Abdeckblatt 2er Set, B/H 45/37 cm		70622	3er Set Innenschübe inkl. Abdeckblatt 3er Set, B/H 45/54 cm
	71633	2er Set, B/H 90/37 cm 90er, Schwebetür links		71733	3er Set, B/H 90/54 cm 90er, Schwebetür
	72633	2er Set, B/H 90/37 cm 90er, Schwebetür rechts		72733	3er Set, B/H 90/54 cm 90er, Schwebetür rech

MONDO AMADO 4030

Farb- und Modellabweichungen bzw. die Korrektur von irrtümlichen Angaben behalten wir uns vor.





Schwebetürenschränke (STS) - Design 1, 2, 20-22, 30

Griffleisten immer in Chrom, optional in nickelfarbig matt / anthrazit matt/ Echtholz furniert, siehe unten.

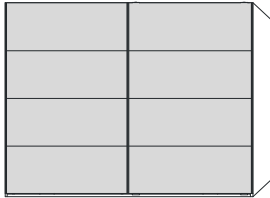

Höhen: Standard 230,4 cm! Wahlweise 208 cm preisgleich, Tiefe inkl. Front 68 cm. Fächer inkl. zwei 2 Böden, 1 Kleiderstange
Korpus INNEN in Lack Weiss. Grundrisse / Stellfolgen Siehe Seite 11.

Für den Aufbau in einer Nische benötigen Sie mind. 3 cm Luft in der Breite und 2 cm Luft zur Decke.

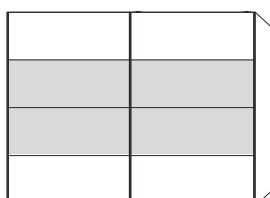
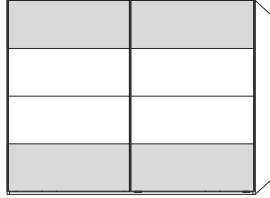
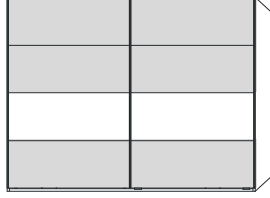
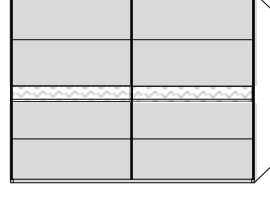
Höhen:	Tiefe
208	50,2
230	68,0
243	

KorpUSAusführung		Front Ausführung				Griffleiste		Preisgruppe		
Lack Weiss matt		Lack Weiss matt				Chrom		PG 1		
Echtholz furniert + Lack matt		Echtholz furniert + Lack matt				Chrom		PG 2		
Echtholz furniert + Lack matt		HGL				Chrom		PG 3		
Inkl. Schließdämpfer Optional mit Öffnungsdämpfer, siehe unten.		Schweber	150	180	210	240	270	270	300	330
		Breite	152,3 cm	181,5 cm	212,1 cm	241,3 cm	270,6	270,6 cm	301,3 cm	330,5 cm
		Aufteilung	90/60	90/90	45/60/60/45	45/60/90/45	90/90/90	45/90/90/45	90/60/60/90	60/90/90/90
	Design 1 H: 230/208 cm	Best.-Nr.	961500	961800	962100	962400	962700	962710	963000	963300
8x Front Ausführung H: 243 cm		PG 1								
		PG 2								
		PG 3								
		PG 1-3								
	Design 2 H: 230/208 cm	Best.-Nr.	961504	961804	962104	962404	962704	962714	963004	963304
4x Front Ausf., 4x Spiegel H: 243 cm		PG 1								
		PG 2								
		PG 3								
		PG 1-3								
	Design 20 H: 230/208 cm	Best.-Nr.	961544	961844	962144	962444	962744	962724	963044	963344
4x Front Ausf. mittig Oben & unten KorpUSAusf. H: 243 cm		PG 1								
		PG 2								
		PG 3								
		PG 1-3								
	Design 21 H: 230/208 cm	Best.-Nr.	961554	961854	962154	962454	962754	962734	963054	963354
4x Korpus Ausf. mittig Oben & unten Frontausf. H: 243 cm		PG 1								
		PG 2								
		PG 3								
		PG 1-3								
	Design 22 H: 230/208 cm	Best.-Nr.	961506	961806	962106	962406	962706	962716	963006	963306
2x Korpus Ausf. Oben & unten Frontausf. H: 243 cm		PG 1								
		PG 2								
		PG 3								
		PG 1-3								
	Design 30 H: 230/208 cm	Best.-Nr.	911508	911808	912108	912408	912708	912718	913008	913308
8x Front Ausführung Bauchbinde in KorpUSAusf. H: 243 cm		PG 1								
		PG 2								
		PG 3								
		PG 1-3								

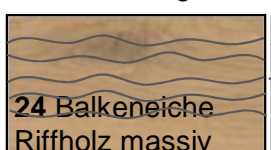
Auswahl für die Bauchbinde Design 30, sofern abweichend von der KorpUSAusführung:

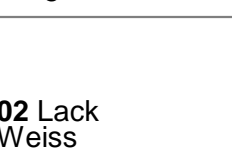
				
29 Kernbuche Riffholz massiv	24 Balkeneiche Riffholz massiv	26 Wildeiche Riffholz massiv	18 Lack Manhattan	02 Lack Weiss

Wechsel zu Griffleisten nickelfarbig matt		3er	
	Best.-Nr.	97003	o.Ber.
Wechsel zu Griffleisten anthrazit matt	Best.-Nr.	98003	o.Ber.
Wechsel zu Griffleisten echtholz furniert	Best.-Nr.	96003	

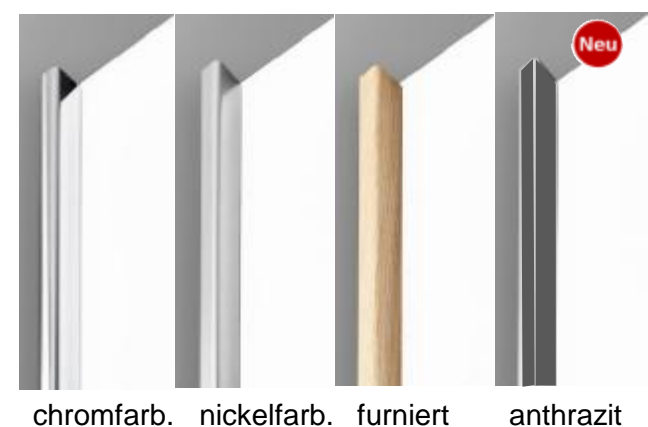

MONDO AMADO 4030

Farb- und Modellabweichungen bzw. die Korrektur von irrtümlichen Angaben behalten wir uns vor.

Schwebetürenschränke (STS) mit Zierleisten - Design 24-27

MONDO®



Nickel

Griff- und Zierleisten immer in nickelfarbig matt. Wechsel zu furnierten Griffleisten nicht möglich!

Höhen: Standard 230,4 cm! Wahlweise 208 cm preisgleich, Tiefe inkl. Front 68 cm. Fächer inkl. zwei 2 Böden, 1 Kleiderstange
Korpus INNEN in Lack Weiss. Grundrisse / Stellfolgen Siehe Seite 11.

Für den Aufbau in einer Nische benötigen Sie mind. 3 cm Luft in der Breite und 2 cm Luft zur Decke.

Höhen:	Tiefe
208	50,2
230	68,0
243	

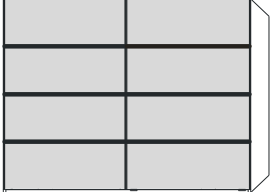
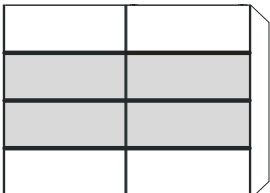
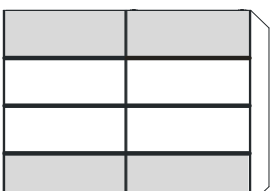
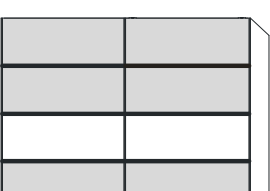
Korpusausführung	Front Ausführung					Griff- u. Zierleiste		Preisgruppe		
Lack Weiss matt	Lack Weiss matt					Nickelfarbig, matt		PG 1		
Echtholz furniert + Lack matt	Echtholz furniert + Lack matt					Nickelfarbig, matt		PG 2		
Echtholz furniert + Lack matt	HGL					Nickelfarbig, matt		PG 3		
Inkl. Schließdämpfer! Optional mit Öffnungsdämpfer, siehe unten.	Schweber	150	180	210	240	270	270	300	330	
	Breite	152,3 cm	181,5 cm	212,1 cm	241,3 cm	270,6	270,6 cm	301,3 cm	330,5 cm	
	Aufteilung	90/60	90/90	45/60/60/45	45/60/90/45	90/90/90	45/90/90/45	90/60/60/90	60/90/90/90	
 Design 24 H: 230/208 cm 6 Zierleisten, Nickelfarbig H: 243 cm 8x Front Ausführung	Best.-Nr.	981500	981800	982100	982400	982700	982710	983000	983300	
	PG 1 PG 2 PG 3 PG 1-3									
 Design 25 H: 230/208 cm 6 Zierleisten, Nickelfarbig H: 243 cm 4x Front Ausf. mittig Oben & unten Korpuscitauf.	Best.-Nr.	981544	981844	982144	982444	982744	982724	983044	983344	
	PG 1 PG 2 PG 3 PG 1-3									
 Design 26 H: 230/208 cm 6 Zierleisten, Nickelfarbig H: 243 cm 4x Korpus Ausf. mittig Oben & unten Frontauf.	Best.-Nr.	981554	981854	982154	982454	982754	982734	983054	983354	
	PG 1 PG 2 PG 3 PG 1-3									
 Design 27 H: 230/208 cm 6 Zierleisten, Nickelfarbig H: 243 cm 2x Korpus Ausf. mittig Oben & unten Frontauf.	Best.-Nr.	981506	981806	982106	982406	982706	982716	983006	983306	
	PG 1 PG 2 PG 3 PG 1-3									
Wechsel zu echtholz furnierten Griffleisten	Nicht möglich für Schwebetürenschränke Design 24-27									
LED Lichtleiste für Schrankinnenbeleuchtung L=152 cm (Pro Leiste 1 x Sensor)	Best.-Nr.	1er Set 71041	PG1-3	2er Set 71042	PG1-3	3er Set 71043	PG1-3			
Tür Öffnungsdämpfer, dämpft beim Öffnen der Türen (1 x Pro Schrank)	Best.-Nr.	70038								

MONDO AMADO 4030

Farb- und Modellabweichungen bzw. die Korrektur von irrtümlichen Angaben behalten wir uns vor.

MONDO



Schwebetürenschränke (STS) mit Zierleisten - Design 44-47

Neu

Griff- und Zierleisten immer in anthrazitfarbig matt. Wechsel zu furnierten Griffleisten nicht möglich!

Höhen: Standard 230,4 cm! Wahlweise 208 cm preisgleich, Tiefe inkl. Front 68 cm. Fächer inkl. zwei 2 Böden, 1 Kleiderstange
Korpus INNEN in Lack Weiss. Grundrisse / Stellfolgen Siehe Seite 11.

Für den Aufbau in einer Nische benötigen Sie mind. 3 cm Luft in der Breite und 2 cm Luft zur Decke.

Höhen:	Tiefe
208	50,2
230	68,0
243	

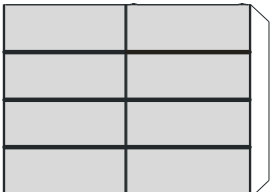
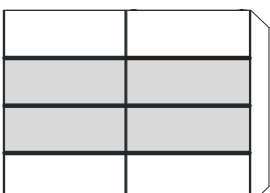
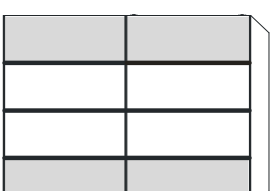
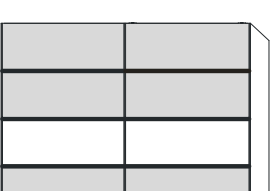
KorpUSAusführung	Front Ausführung	Griff- u. Zierleiste	Preisgruppe							
Lack Weiss matt	Lack Weiss matt	Anthrazitfarbig	PG 1							
Echtholz furniert + Lack matt	Echtholz furniert + Lack matt	Anthrazitfarbig	PG 2							
Echtholz furniert + Lack matt	HGL	Anthrazitfarbig	PG 3							
Inkl. Schließdämpfer! Optional mit Öffnungsdämpfer, siehe unten.	Schweber	150	180	210	240	270	270	300	330	
	Breite	152,3 cm	181,5 cm	212,1 cm	241,3 cm	270,6	270,6 cm	301,3 cm	330,5 cm	
	Aufteilung	90/60	90/90	45/60/60/45	45/60/90/45	90/90/90	45/90/90/45	90/60/60/90	60/90/90/90	
 Design 44 H: 230/208 cm 6 Zierleisten, anthrazitfarbig 8x Front Ausführung H: 243 cm	Best.-Nr.	911500	911800	912100	912400	912700	912710	913000	913300	
	PG 1 PG 2 PG 3 PG 1-3									
 Design 45 H: 230/208 cm 6 Zierleisten, anthrazitfarbig 4x Front Ausf. mittig Oben & unten KorpUSAusf. H: 243 cm	Best.-Nr.	911544	911844	912144	912444	912744	912724	913044	913344	
	PG 1 PG 2 PG 3 PG 1-3									
 Design 46 H: 230/208 cm 6 Zierleisten, anthrazitfarbig 4x Korpus Ausf. mittig Oben & unten Frontausf. H: 243 cm	Best.-Nr.	911554	911854	912154	912454	912754	912734	913054	913354	
	PG 1 PG 2 PG 3 PG 1-3									
 Design 47 H: 230/208 cm 6 Zierleisten, anthrazitfarbig 2x Korpus Ausf. mittig Oben & unten Frontausf. H: 243 cm	Best.-Nr.	951506	951806	952106	952406	952706	952716	953006	953306	
	PG 1 PG 2 PG 3 PG 1-3									
Wechsel zu echtholz furnierten Griffleisten	Nicht möglich für Schwebetürenschränke Design 44-47									
LED Lichtleiste für Schrankinnenbeleuchtung L=152 cm (Pro Leiste 1 x Sensor)	Best.-Nr.	1er Set 71041	PG1-3	2er Set 71042	PG1-3	3er Set 71043	PG1-3			
Tür Öffnungsdämpfer, dämpft beim Öffnen der Türen (1 x Pro Schrank)	Best.-Nr.	70038								

MONDO AMADO 4030



Farb- und Modellabweichungen bzw. die Korrektur von irrtümlichen Angaben behalten wir uns vor.





Kranzleisten, Passepartoutrahmen und Beleuchtung für Schwebetüren

Die Kranzleiste (KL) u. den Passepartout (PP) gibt es in zwei Materialstärken, 19 mm u. 33 mm. Für die Türöffnung benötigen wir links, rechts und oben eine 19 mm starke Distanzleiste, siehe Bemaßung, 3,8 u. 5,2 cm.

Schrankhöhen: Standard 230,4 cm! Wahlweise 208 cm. Schrankhöhe + 3,8 oder 5,2 cm.

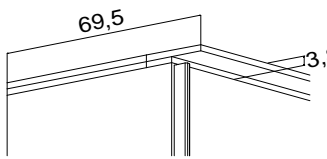
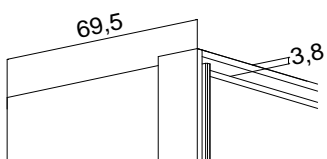
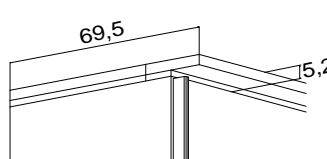
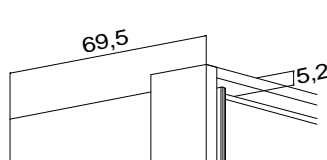
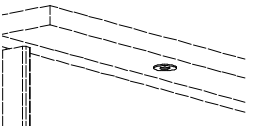
Für den Aufbau in einer Nische benötigen Sie mind. 3 cm Luft in der Breite und 2 cm Luft zur Decke.

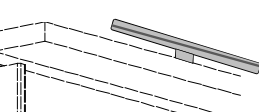
Höhen:
208
230
243

Seitlicher Überstand: Kranzleisten sind immer korpusbündig und inkl. Retouren. Passepartoutrahmen stehen je Seite 3,8 oder 5,2 cm über.	Schweber	150	180	210	240	270	270	300	330
	Aufteilung	90/60	90/90	45/60/60/45	45/60/90/45	45/90/90/45	90/90/90	90/60/60/90	60/90/90/90
 KL 19er	Best.-Nr. PG 1-3	901509	901809	902109	902409	902709	902709	903009	903309
 PP 19er	Best.-Nr. PG 1-3	901503	901803	902103	902403	902703	902703	903003	903303
 KL 33er	Best.-Nr. PG 1-3	901501	901801	902101	902401	902701	902701	903001	903301
 PP 33er	Best.-Nr. PG 1-3	901500	901800	902100	902400	902700	902700	903000	903300
Beleuchtungen									
 Power LED, Spots	Best.-Nr. PG 1-3	90342	90342	90342	90342	90344	90344	90344	90344
	Anzahl	2	2	2	2	4	4	4	4
 LED Stabbeleuchtung	Best.-Nr. PG 1-3	90352	90352	90352	90352	90352	90352	90354	90354
	Anzahl	2	2	2	2	2	2	4	4
 LED Aufbaustrahler, B: 60 cm H: +6 cm	Best.-Nr. PG 1-3	90052	90052	90052	90052	90052	90052	90053	90053
	Anzahl	2	2	2	2	2	2	3	3
	Optionale Fernbedienung für Schrankbeleuchtungen: Inkl. Funkempfänger Funktionen: Power LED: hell/dunkel dimmbar + Lichtfarbe 2.700-6.000 Calvin LED Stabbeleuchtung: hell/dunkel dimmbar + Lichtfarbe 2.700-6.000 Calvin LED Aufbaustrahler: hell/dunkel dimmbar							90005	

Power LED



LED Stabbeleuchtung



LED Aufbaustrahler



Maßzugabe beim Anbau von Eckschränken an Schwebetürenschränken!

Bei dem Anbau von ECKSCHRÄNKEN an Schwebetüren muss eine **Maßzugabe** bei der Stellwand berücksichtigt werden.

Pro Anbau einer Ecke müssen **3,3 cm in der Breite** berücksichtigt werden. Aufgrund der vorstehenden rechten Schwebtür, ist die rechte Außenseite tiefer und somit muss bei einem Anbau einer Ecke auf der rechten Seite auch ein **Tiefen-/Breitenversprung von 9,5 cm** berücksichtigt werden. Beim Anbau auf der linken Schwebetüren Seite sind es 6,0 cm. Die hieraus entstehenden Stellmaße sehen Sie in den unten dargestellten Zeichnungen.

45° Ecke, 1-türig

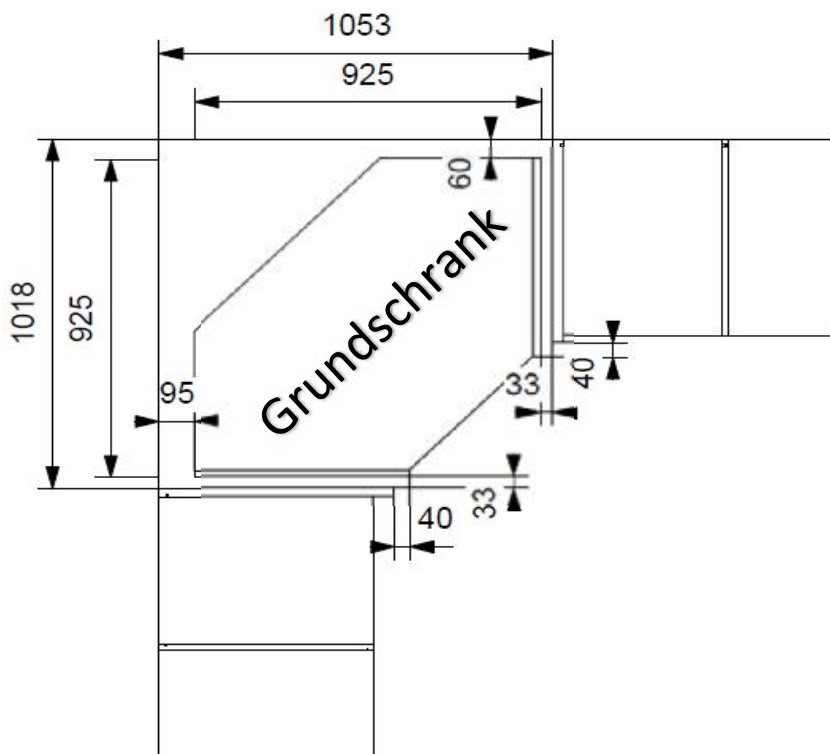

Begehbare Ecke, 2-türig

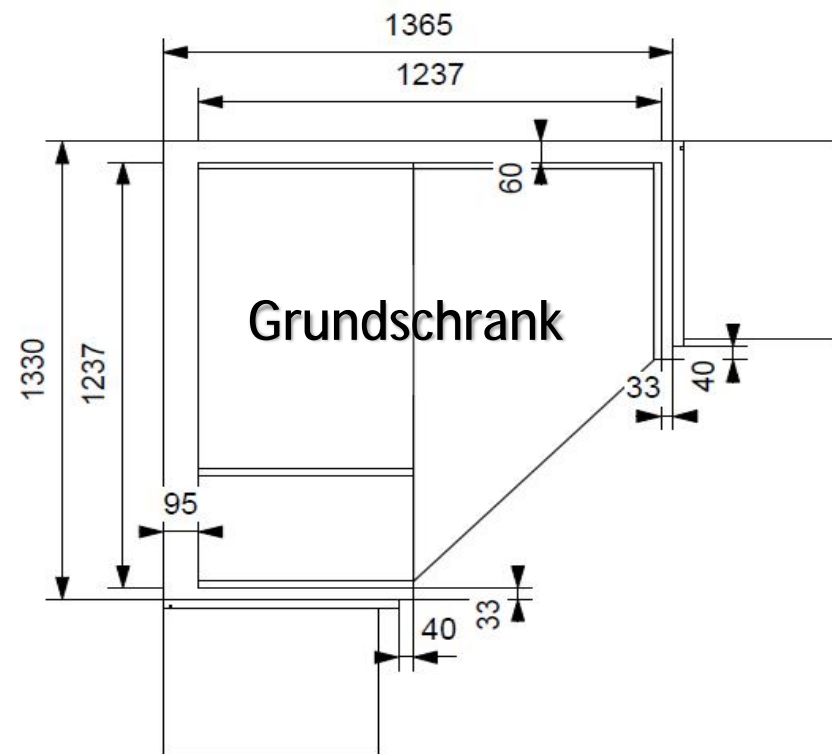

90° Ecke, 2-türig

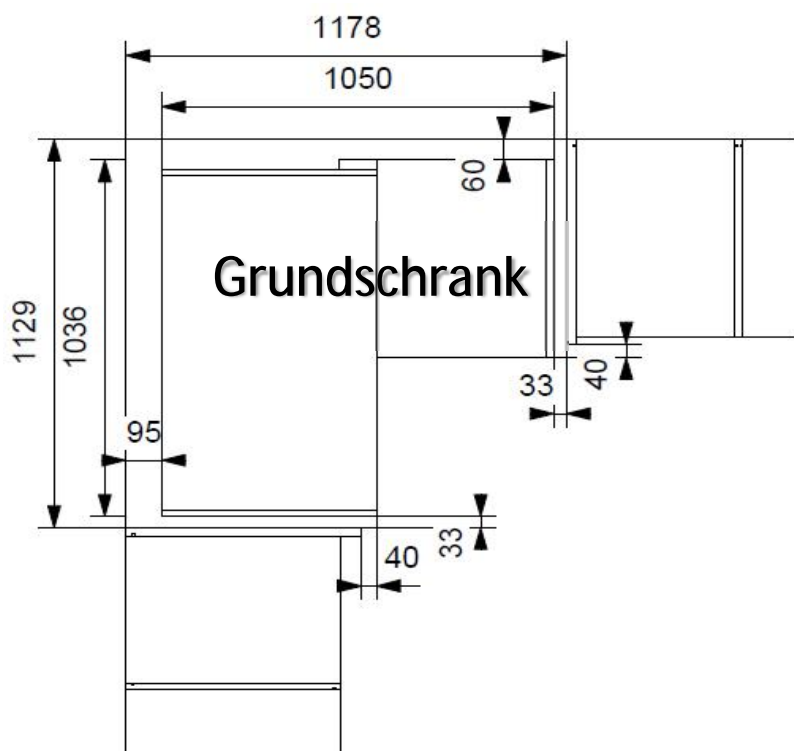

Begehbare Ecke, vollnutzbar, 2-türig

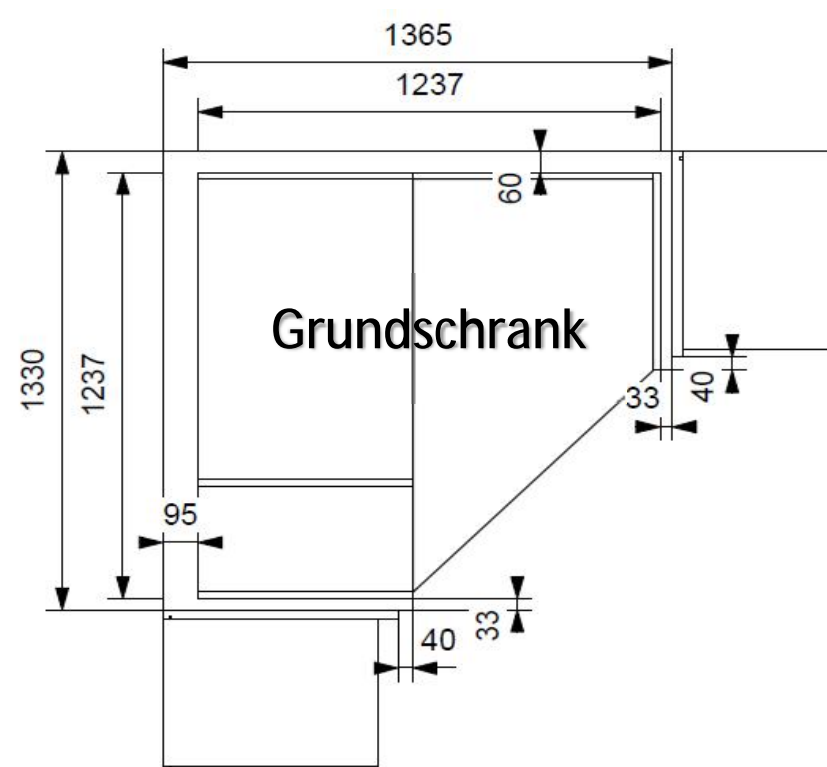



MONDO AMADO 4030

Farb- und Modellabweichungen bzw. die Korrektur von irrtümlichen Angaben behalten wir uns vor.

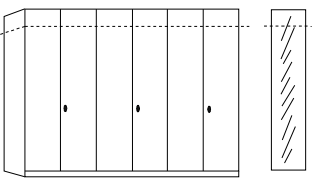
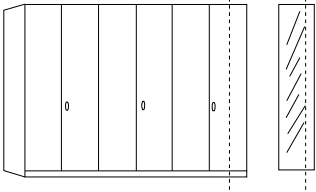
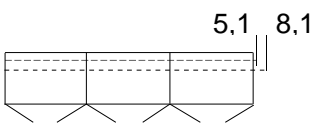
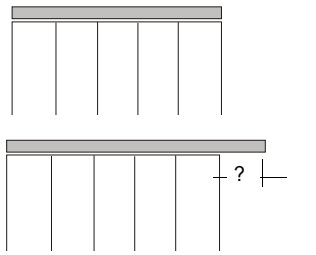
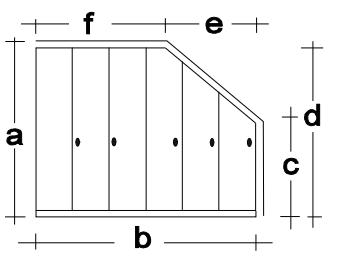
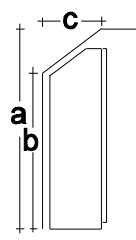
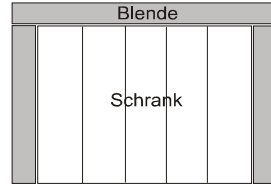

Sonderanfertigungen

Montagehinweis: Für den Aufbau in einer Nische benötigen Sie mind. 3 cm Luft in der Breite und 2 cm Luft zur Decke.

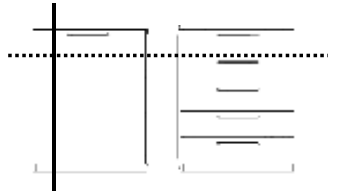
Beschreibung	Best.-Nr.	PG 1-3
 <p>Höhenkürzungen jeweils im Raster von 3,2 cm Spiegel Höhenkürzung Sockelkürzungen max. 2 cm, nur beim DTS Zweite Standard DTS-Höhe 207,0 cm Korpusmass Höhenkürzung Schwebetürenschränk, Korpus 208 cm</p>	pro Tür pro Spiegel pro Element inkl. Spiegelkürzung sofern mit bestellt Stets von oben, die 1. Kassette	90010 90020 90030 90015 90040
 <p>Breitenkürzung Breitenkürzung Breitenkürzung Spiegel Breitenkürzung</p>	am Einzelement an 1 Tür vom 2-trg. Element an 2 Türen vom 2-trg. Element pro Spiegel	90006 90008 90009 90022
 <p>Tiefenkürzungen mind. 2 cm jedoch nicht möglich im Bereich von 5,1 - 8,1 cm Keine Kürzung bei Innenschüben! Zweite Standard DTS-Tiefe (inkl. FSK, sofern gewünscht) Türstärke schicht: 2,0 cm</p>	pro Element 39,7 cm Korpusmass	90016 90017
 <p>Passepartout korpusbündig, Seitenteile werden weggelassen, Kopfkanten werden aufgezogen Kranzleiste oder Passepartout seitlich überstehend. Bitte gewünschten Überstand angeben!</p>	links rechts	90210 90300 90301
 <p>Abschrägungen seitlich nur bei 1-türigen Elementen möglich. Alle abgeschrägten Türen sind einheitlich links oder rechts angeschlagen. Bitte unbedingt alle Maße (a-f) angeben! Abschrägungen bei Spiegeltüren nicht möglich. <u>Türen mit Dachabschrägung sind mit Weitwinkelscharnieren ausgestattet!</u></p>	pro Tür	90101
 <p>Abschrägungen hinten. Bitte alle Maße (a-c) angeben!</p>	pro Element	90012
 <p>Blende Schränk Blenden: Gesamtlänge (ohne Fuge) max. 242 cm Kantenbearbeitung</p>	je qm pro lfd. Meter	71000 71001
 <p>Schränkseite links Schränkseite rechts Mittelwand für DTS/STS</p>		91415 91405 91305
 <p>Schränke OHNE Front für Ankleidezimmer / Begehbare Schränke</p>	nur Korpus	90090
Sonderanfertigungen Konsolen und Kommoden		
 <p>Höhenkürzungen Konsolen, Tür-, Schubladenkommoden (nur im Schubladenrastermaß) Breitenkürzung (nicht bei Schubladen) Türenkommode/n</p>		20003 20001

Beschreibung		Best. Nr	PG 1-3	Beschreibung		Best. Nr	PG 1-3
Inkl. Abdeckboden	45er + 50er Innenschübe (FZB) 45er 2er Set, B/H 45/37 cm 50er 2er Set, B/H 50/37 cm Innenmaß 45/50: B: 29,8, H: 10,5, T: 44,8	70122 70152		Inkl. Abdeckboden	45er + 50er Innenschübe (FZB) 45er 3er Set, B/H 45/54 cm 50er 3er Set, B/H 50/54 cm Innenmaß 45/50: B: 29,8, H: 10,5, T: 44,8	70622 70652	
Inkl. Abdeckboden	90er + 100er Innenschübe (FZB) 90er 2er Set, B/H 90/37 cm 100er 2er Set, B/H 100/37 cm Innenmaß 90/100: B: 69,7, H: 10,5, T: 44,8	70133 70153		Inkl. Abdeckboden	90er + 100er Innenschübe (FZB) 90er 3er Set, B/H 90/54 cm 100er 3er Set, B/H 100/54 cm Innenmaß 90/100: B: 69,7, H: 10,5, T: 44,8	70633 70653	
Innenschubkästen können mit einem zusätzlichen Einlegeboden in der Höhe variabel eingebaut werden.							
	T-Einteilung für 90er Elemente für 100er Elemente inkl. 1 Mittelwand, H:160,5 cm, 3 Böden und einer kurzen Kleiderstange (Innenschübe 45er + 50er geeignet)	91335 91350			Innenspiegel für Schranktür 135 x 30,6 cm, (bauseitige Montage) 4er Set Weitwinkelscharniere 165°, gedämpft, nicht für Ecken, Schrägen, Schrankkommoden	70004 70024	
	Hosenhalter für 90er Elemente (FZB) für 14 Hosen Hosenhalter für 100er Elemente (FZB) für 16 Hosen (Variabel im Raster zu montieren)	70330 70335			Bückerfreie Zone bestehend aus:* 90er Innenschubkasten, 2 Schübe, 1 Einlegeboden, 1 Hosenhalter 100er Innenschubkasten, 2 Schübe, 1 Einlegeboden, 1 Hosenhalter	70130 70131	
	Schrankinnenbeleuchtung L=152 cm (Pro Leiste 1 x Sensor) 1er Set 2er Set 3er Set L=152 cm (Pro Leiste 1 x Sensor)	71041 71042 71043			Kleiderlift, für Elemente ab 90 cm (FZB) Max. Belastung 10 kg. (Variabel in der Breite zu verstellen)	70045	
	Einlegeboden für Fach 45 cm Fach 50 cm Fach 60 cm Fach 90 cm Fach 100 cm Schrägboden links Schrägboden rechts Offenes Regal, 30 cm Offenes Regal, 45 cm	71010 71051 71061 71011 71099 71018 71028 71030 71045			Kleiderstange für Fach 45 cm Fach 50 cm Fach 60 cm Fach 90 cm Fach 100 cm Halter für: Krawatten, Gürtel und Tücher	70040 70050 70061 70041 70100 70043	
	Eckschrankboden 45°	71027					
	Einlegeboden für bgb. Ecke voll nutzbar Innenecke 90°	71129 71128					
	Optionale Fernbedienung für Schrankbeleuchtungen: Power-LED's: LED Stabbeleuchtung: LED Aufbaustrahler:			Funktion: hell/dunkel dimmbar + Lichfarbe 2.700-6.000 Calvin hell/dunkel dimmbar + Lichfarbe 2.700-6.000 Calvin hell/dunkel dimmbar		90005	

Planungshinweise:

Funktionales Zubehör (FZB) kann beim Schieber nur in den äußeren Elementen eingebaut werden. Innenschübe siehe STS-Seite!

FZB= Innenschübe, Hosenhalter und Kleiderlift, können in der 2. Standardtiefe nicht bestellt werden - keine Funktion!

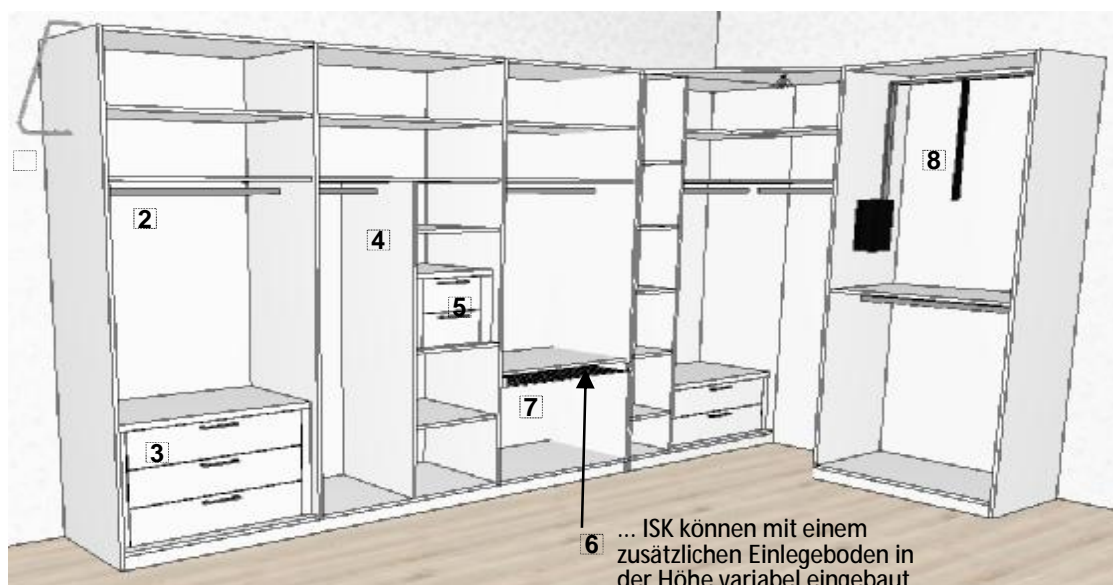

- 2. Kleiderstange
- 3. Innenschubkasten, 3er
- 4. T-Einteilung
- 5. Innenschubkasten (ISK) in T-Einteilung
- 6. zusätzlicher Einlegeboden
- 7. Hosenhalter
- 8. Kleiderlift

6 ... ISK können mit einem zusätzlichen Einlegeboden in der Höhe variabel eingebaut

MONDO AMADO 4030

Farb- und Modellabweichungen bzw. die Korrektur von irrtümlichen Angaben behalten wir uns vor.



Einzel- und Doppelbetten Exklusiv

KorpUSAusführung	Front	Preisgruppe
Lack Weiss mat	Lack Weiss mat	PG 1
Echtholzfurniert/Lack mat	Echtholzfurniert/Lack mat	PG 2

Bettrahmen in KorpUSAusführung. Matratzenrahmen Einlegetiefe max 18 cm. 4-fach höhenverstellbar, im Raster von 2,5 cm. Betten ab 140 cm sind mit einer Längstraverse ausgestattet!

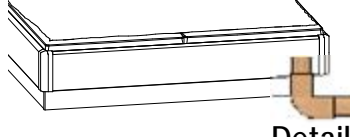
		Einzelbetten 90 - 120 cm						Doppelbetten 140 - 200 cm							
		Polsterkopfteil Bogen, Bezug Elephant			Polsterkopfteil Stollen, Bezug Elephant					Polsterkopfteil Bogen, Bezug Elephant			Polsterkopfteil Stollen, Bezug Elephant		
 <p>Kopfteilhöhe (KTH) 102,8 Bettseitenhöhe (BSH) 48,4 cm Stelltiefe / -breite +21 / +9</p>		 <p>102,8 48,4 cm +21 / +9</p>			 <p>95,0 cm 48,4 cm +11 / +9</p>					 <p>102,8 48,4 cm +21 / +9</p>			 <p>95,0 cm 48,4 cm +11 / +9</p>		
FüÙe Chrom	LiegefläÙe	Best.-Nr.	PG 1	PG 2	Best.-Nr.	PG 1	PG 2-3	LiegefläÙe	Best.-Nr.	PG 1	PG 2	Best.-Nr.	PG 1	PG 2-3	
	90/200	813381			812381			140/200	833381			832381			
	100/200	823381			822381			160/200	853381			852381			
	120/200	843381			842381			180/200	863381			862381			
								200/200	873381			872381			
FüÙe Nickel															
	90/200	810381			811381			140/200	830381			831381			
	100/200	820381			821381			160/200	850381			851381			
	120/200	840381			841381			180/200	860381			861381			
								200/200	870381			871381			
FüÙe Anthrazit															
	90/200	810338			811338			140/200	830338			831338			
	100/200	820338			821338			160/200	850338			851338			
	120/200	840338			841338			180/200	860338			861338			
								200/200	870338			871338			
Schweb. FT, gerade															
	90/200	814381			815381			140/200	834381			835381			
	100/200	824381			825381			160/200	854381			855381			
	120/200	844381			845381			180/200	864381			865381			
								200/200	874381			875381			
Schweb. FT rund															
 <p>Detail</p>	90/200	816381			817381			140/200	836381			837381			
	100/200	826381			827381			160/200	856381			857381			
	120/200	846381			847381			180/200	866381			867381			
								200/200	876381			877381			
Stehendes FT rund															
 <p>Detail</p>	90/200	818386			819386			140/200	838386			839386			
	100/200	828386			829386			160/200	858386			859386			
	120/200	848386			849386			180/200	868386			869386			
								200/200	878386			879386			
Stehendes FT gerade															
 <p>Detail</p>	90/200	818381			819381			140/200	838381			839381			
	100/200	828381			829381			160/200	858381			859381			
	120/200	848381			849381			180/200	868381			869381			
								200/200	878381			879381			
Kunstleder	Wechsel zum Kopfteil:														
	Kunstleder Weiss		80181			80183			80181			80183			
	Kunstleder Steingrau		80182			80184			80182			80184			
Stoff	Stoffbezug Anthrazit		80207			80212			80207			80212			
	Stoffbezug Kieselgrau		80209			80213			80209			80213			

Doppelbetten 140 - 200 cm









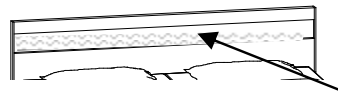

KorpUSAusführung	Front	Preisgruppe
Lack Weiss mat	Lack Weiss mat	PG 1
Echtholzfurniert/Lack mat	Echtholzfurniert/Lack mat	PG 2
Echtholzfurniert	Hochglanz	PG 3

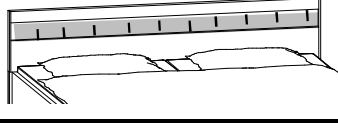
Bettrahmen in KorpUSAusführung. Matratzenrahmen Einlegetiefe max 18 cm. 4-fach höhenverstellbar, im Raster von 2,5 cm. Betten ab 140 cm sind mit einer Längstraverse ausgestattet!

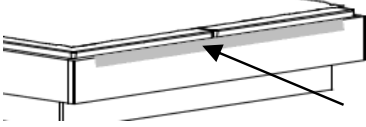
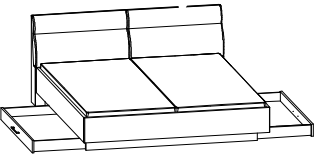
Kopfteilhöhe (KTH) Bettseitenhöhe (BSH) Stelltiefe 200 cm/-breite	Liegefläche	Kopfteil Bogen Holz Steckdose LI und RE			Polsterkopfteil Rondo, Bezug Elephant			Polsterkopfteil gesteppt, Bezug Elephant			Kopfteil Multicolor Seitl. KT Spange CHROM			Kopfteil Multicolor Seitl. KT Spange NICKEL			Kopfteil Multicolor Seitl. KT Spange ANTHRAZIT			
		Best.-Nr.	PG 1	PG 2	Best.-Nr.	PG 1	PG 2	Best.-Nr.	PG 1	PG 2	Best.-Nr.	PG 1	PG 2-3	Best.-Nr.	PG 1	PG 2-3	Best.-Nr.	PG 1	PG 2-3	
	140	83338			83238			834382			885382									
	160	85338			85238			854382			855382									
	180	86338			86238			864382			865382									
	200	87338			87238			874382			875382									
	140	833389			832389			834389					885389							
	160	853389			852389			854389					855389							
	180	863389			862389			864389					865389							
	200	873389			872389			874389					875389							
	140	838338			832338			834338										887338		
	160	858338			852338			854338										857338		
	180	868338			862338			864338										867338		
	200	878338			872338			874338										877338		
	140	83438			83538			836382			887382			839389				838389		
	160	85438			85538			856382			857382			859389				858389		
	180	86438			86538			866382			867382			869389				868389		
	200	87438			87538			876382			877382			879389				878389		
	140	833383			832383			834383			885383			836383				838383		
	160	853383			852383			854383			855383			856383				858383		
	180	863383			862383			864383			865383			866383				868383		
	200	873383			872383			874383			875383			876383				878383		
	140	833385			832385			838385			889385			831385				837385		
	160	853385			852385			858385			859385			851385				857385		
	180	863385			862385			868385			869385			861385				867385		
	200	873385			872385			878385			879385			871385				877385		
	140	833382			832382			838382			889382			831382				838238		
	160	853382			852382			858382			859382			851382				858238		
	180	863382			862382			868382			869382			861382				868238		
	200	873382			872382			878382			879382			871382				878238		
	Wechsel zum Stoffbezug:																			
	Bezug Anthrazit				80154			80132												
Bezug Kieselgrau				80141			80168													
	Wechsel zu Kunstleder Bezug:																			
	Bezug Weiss				80161			80165												
Bezug Steingrau				80179			80167													
	Wechsel zum Multicolor Kopfteil mit Einsatz in:																			
	Riffholz/Kernbuche massiv										80176			80176				80176		
	Riffholz/Wildeiche massiv										80177			80177				80177		
Riffholz/Balkeneiche massiv										80178			80178				80178			

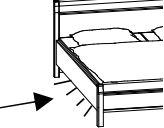
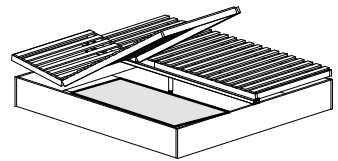
MONDO AMADO 4030

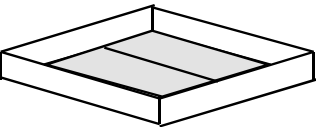
Betten Zubehör

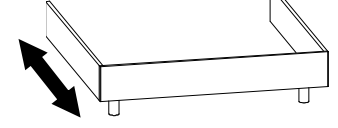
		Liegefläche	Best.-Nr.	PG 1	PG 2-3
	Wechsel zum Multicolor Kopfteil mit Einsatz in: Riffholz/Kernbuche Riffholz/Wildeiche Riffholz/Balkeneiche		80176 80177 80178		
	Für das Kopfteil Multicolor: Kopfteil Höhenkürzungen im Raster von 3,2 cm, bis max. 16 cm		80014		
	LED-Beleuchtung für Holz Kopfteil Multicolor 90-200 cm		80396		
	2 Stück, LED Flex Leuchte "Chrom", mit USB-Anschluss 1 Stück, LED Flex Leuchte "Chrom", mit USB-Anschluss 1,2 Watt je Leuchte, EKK A++, 230 Volt, 1 Schalter je Strahler 2 Stück, LED Flex Leuchte "Nickel Matt", mit USB-Anschluss 1 Stück, LED Flex Leuchte "Nickel Matt", mit USB-Anschluss 1,2 Watt je Leuchte, EKK A++, 230 Volt, 1 Schalter je Strahler 2 Stück, LED Flex Leuchte "Anthrazit", mit USB-Anschluss 1 Stück, LED Flex Leuchte "Anthrazit", mit USB-Anschluss 1,2 Watt je Leuchte, EKK A++, 230 Volt, 1 Schalter je Strahler (USB-Anschluss für ein Smartphone, je Leuchte. Trafo max.15 Watt.)	(Chrom) (Chrom) (Nickel Matt) (Nickel Matt) (Anthrazit) Neu (Anthrazit)	80013 80113 80034 80134 80033 80133		
	Polsterabdeckung für Fußteil und Bettseiten, B 124/164 H 4 cm Kunstleder Kunstleder Kunstleder Stoff Stoff	Kunstleder Elephant Kunstleder Weiss Kunstleder Steingrau Stoffbezug Kieselgrau Neu Stoffbezug Anthrazit	89244 89144 89167 89177 89178		
	Bett Schubkästen, links und rechts für Doppelbetten, Blende ca. 20 cm vom Fußteil zurückspringend, bei gleicher Größe in allen Sonderlängen lieferbar. (Für Breiten 140-200 cm) B/H/T in cm: 133,0/14,0/70,0		82000		
	Bett Schubkästen, links oder rechts für Einzelbetten, Blende ca. 20 cm vom Fußteil zurückspringend, bei gleicher Größe in allen Sonderlängen lieferbar. (Für Breiten 90-120 cm) B/H/T in cm: 133,0/14,0/70,0	links rechts	82003 82004		
	Bett Unterflurbeleuchtung (2er Set incl. Sensorschalter)		80009		
	Bettkasten inkl. 2 Springaufrahmen: Bauhöhe 7 cm, 42 feingliedrige, aufliegende Leisten, vollflächig gefederte Liegezone, große Bettkasten-Öffnung mit Gasdruckfedern. Geeignet für alle Matratzentypen. Bettkasten in Länge und Breite voll nutzbar. Bettkastenhöhe: 26,9 cm bei der Luxus Höhe.	 Scan für Details	90/200 100/200 120/200 140/200 160/200 180/200 200/200 812993 822993 Nicht lieferbar Nicht lieferbar 852993 862993 872993		
	Bettkasten ohne Lattenrahmen, voll nutzbar. Inkl. 2 Bodenplatten. Blende ca. 20 cm vom Fußteil zurückspringend. Bettkasten in Länge und Breite voll nutzbar. Bettkasten für Doppelbett 140-200 cm Bettkasten für Einzelbett 80-120 cm		801023 801123		
	Bett Doppelholm zur separaten Höhenverstellung, nicht in Kombination mit dem Motorrahmen einsetzbar!		80800		
	Sonderlänge/-tiefe 190er 210er 220er		80010 80030 80040		

MONDO AMADO 4030

Farb- und Modellabweichungen bzw. die Korrektur von irrtümlichen Angaben behalten wir uns vor.





Konsolen

(Grau markierte Flächen in Absetzung)

Korpusausführung	Frontausführung	Preisgruppe
Lack Weiss matt	Lack Weiss matt	PG 1
Echtholz furniert/Lack matt	Echtholz furniert/Lack matt	PG 2
Echtholz furniert/Lack matt	Hochglanz	PG 3

Konsolen mit 16 mm starkem Abdeckblatt incl. Vollauszug

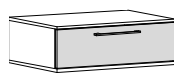
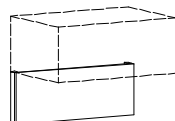

Beschreibung	B	H	T inkl. Griff	Best.-Nr.	PG 1	PG 2	PG 3
 1 Konsolenschub (hängend) 1 Konsolenschub (hängend) (Montage am Festmauerwerk)	46,0	25,3	46,0	310015			
	60,0	25,3	46,0	210015			
 Stützplatte unter Konsolenschub Stützplatte unter Konsolenschub (Wandmontage entfällt)	46,0	23,3	4,6	30099			
	60,0	23,3	4,6	20099			
 Konsole 2 Schubkästen Konsole 2 Schubkästen	46,0	48,6	46,0	320125			
	60,0	48,6	46,0	220125			
 Konsole 3 Schubkästen Konsole 3 Schubkästen	46,0	60,4	46,0	333035			
	60,0	60,4	46,0	233035			

Paneelaufsatz für die Konsolen

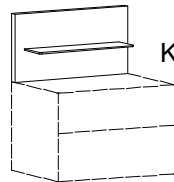
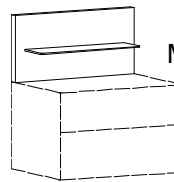
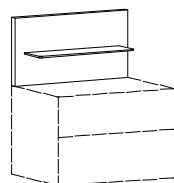
 Klarglas	Paneelaufsatz inkl. Glasboden						
	Aufsatz links, Glasboden in Klarglas	46,0	30,3	18,0	30316		
	Aufsatz rechts, Glasboden in Klarglas	46,0	30,3	18,0	30326		
	Paneelaufsatz inkl. Glasboden						
 Mattglas Weiß	Aufsatz links, Glasboden in Klarglas	60,0	30,3	18,0	20316		
	Aufsatz rechts, Glasboden in Klarglas	60,0	30,3	18,0	20326		
	Paneelaufsatz inkl. Glasboden						
	Aufsatz links, Glasboden in Mattglas Weiß	46,0	30,3	18,0	30216		
	Aufsatz rechts, Glasboden in Mattglas Weiß	46,0	30,3	18,0	30226		
	Paneelaufsatz inkl. Glasboden						
	Aufsatz links, Glasboden in Mattglas Weiß	60,0	30,3	18,0	20216		
	Aufsatz rechts, Glasboden in Mattglas Weiß	60,0	30,3	18,0	20226		
 anthrazitfarbiges Glas Neu	LED Glasbodenbeleuchtung						
	1 Stueck, fuer 46er Konsole, links	46,0			80037		
	1 Stueck, fuer 60er Konsole, rechts	60,0			80029		
	Paneelaufsatz inkl. Glasboden						
	Aufsatz links, Glasboden anthrazit	46,0	30,3	18,0	30416		
	Aufsatz rechts, Glasboden anthrazit	46,0	30,3	18,0	30426		
Nicht für LED Glasboden Beleuchtung geeignet	Paneelaufsatz inkl. Glasboden						
	Aufsatz links, Glasboden anthrazit	60,0	30,3	18,0	20416		
	Aufsatz rechts, Glasboden anthrazit	60,0	30,3	18,0	20426		



MONDO AMADO 4030







Farb- und Modellabweichungen bzw. die Korrektur von irrtümlichen Angaben behalten wir uns vor.

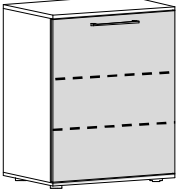

Kommoden mit 16 mm starkem Abdeckblatt (incl. Vollauszug)

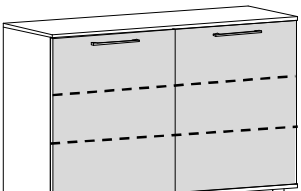
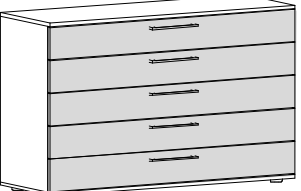
(Grau markierte Flächen in Absetzung)

Korpusausführung	Frontausführung	Preisgruppe
Lack Weiss matt	Lack Weiss matt	PG 1
Echtholzfurniert/Lack matt	Echtholzfurniert/Lack matt	PG 2
Echtholzfurniert/Lack matt	Hochglanz	PG 3

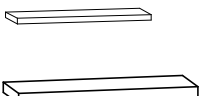
incl. 2 Böden je Tür Korpus Innen Lack Weiss	Beschreibung	B	H	T inkl. Griff	Best.-Nr.	PG 1	PG 2	PG 3
	Türenkommode 1-türig 1-türig links 1-türig rechts	60,0 60,0	82,2 82,2	46,0 46,0	210165 210265			
	Schubkastenkommode 5 Schubkästen (incl. Vollauszug)	60,0	82,2	46,0	250065			
	Türenkommode 2-türig	120,0	82,2	46,0	520065			
	Schubladenkommode 5 Schubladen (incl. Vollauszug)	120,0	82,2	46,0	550065			
	Kombikommode 5 Schubkästen Tür links Tür rechts (incl. Vollauszug)	120,0 120,0	82,2 82,2	46,0 46,0	560165 560265			
	Superkombikommode 5 Schubkästen Tür links + rechts (incl. Vollauszug)	151,0	82,2	46,0	670065			
	Kristallspiegel, senkrecht und waagrecht zu hängen	116,0	62,0	3,0	70005			
	Wandsteckbord inkl. Wandmontage Set, inkl. Beschläge für Festmauerwerk							
	46er	42,0	3,3	17,0	10040			
	60er	56,0	3,3	17,0	10060			
	90er	90,0	3,3	17,0	10090			

MONDO AMADO 4030



Schrankkommoden H: 116 cm, mit Griff (Schübe incl. Teilauszug)

Schrankkommode, mit schlichten Türen und Schubkästen, inkl. durchgehendem Abdeckblatt (H: 2,6 cm) bis 229 cm.

Gleiche Korpus-tiefe wie beim Schrank (das Abdeckblatt steht 0,5 cm über)

Tiefe ohne Griff

Im Lieferumfang enthalten: 2 Böden, 1 Kleiderstange je Türelement, Schübe inkl. Softclose mit Selbsteinzug. Korpus Innen in Lack Weiß	Beschreibung	B	H	Tiefe ohne Griff		PG 1	PG 2	PG 3
				60,0 Best.-Nr.	42,2 Best.-Nr.			
	Grundelement, 45 cm							
	Tür links	46,4	116,0	61008	61007			
	Tür rechts	46,4	116,0	61308	61307			
	Anbauelement, 45 cm							
	Tür links	44,5	116,0	61208	61207			
	Tür rechts	44,5	116,0	61108	61107			
	Grundelement (Vertiko), 45 cm							
	Linkstür, 1 Schub	46,4	116,0	62118	62117			
	Rechtstür, 1 Schub	46,4	116,0	62218	62217			
	Anbauelement (Vertiko), 45 cm							
	Linkstür, 1 Schub	44,5	116,0	62128	62127			
	Rechtstür, 1 Schub	44,5	116,0	62228	62227			
	Grundelement, 45 cm	46,4	116,0	65008	65007			
	5 Schubkästen							
	Anbauelement, 45 cm	44,5	116,0	65208	65207			
	5 Schubkästen							
	Grundelement (Vertiko), 90 cm	91,0	116,0	63008	63007			
	1 Schub, 2 Türen							
	Anbauelement (Vertiko), 90 cm	89,1	116,0	63208	63207			
	1 Schub, 2 Türen							
	Grundelement, 90 cm	91,0	116,0	60008	60007			
	5 Schubkästen							
	Anbauelement, 90 cm	89,1	116,0	60208	60207			
	5 Schubkästen							
	Grundelement, 90 cm	91,0	116,0	62008	62007			
	2 Türen							
	Anbauelement, 90 cm	89,1	116,0	62208	62207			
	2 Türen							
 L R T 41,7 cm	Grundelement abgeschrägt							
	Tür links	43,5	116,0	61608	-			
	Tür rechts	43,5	116,0	61708	-			
	Anbauelement abgeschrägt							
	Tür links	41,6	116,0	61628	-			
	Tür rechts	41,6	116,0	61728	-			
Wechsel zu Schienenset mit Vollauszug (59,5er Tiefe) pro Lade				79008	-			
Wechsel zu Schienenset mit Vollauszug (41,7er Tiefe) pro Lade				-	79009			

MONDO AMADO 4030







Wäscheschrank 187,8 cm und Schrankkommoden in Apartment H: 72 cm, mit Griff (Schübe incl. Teilauszug)

Schrankkommode, mit schlichten Türen und Schubkästen, inkl. durchgehendem Abdeckblatt (H: 2,6 cm) bis 229 cm.

*** Apartment
Einrichtung ***

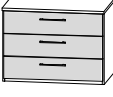
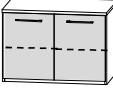
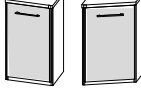
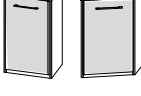
MONDO

Gleiche Korputiefe wie beim Schrank (das Abdeckblatt steht 0,5 cm über)

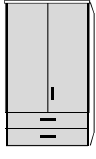
Im Lieferumfang enthalten: 1x Boden je Türelement, Schübe inkl. Softclose mit Selbsteinzug.	Beschreibung	B	H	Tiefe ohne Griff		PG 1	PG 2	PG 3
				60,0 Best.-Nr.	42,2 Best.-Nr.			
	Apartment Grundel. 45 cm, Linkstür	46,4	72,0	41008	41007			
	Rechtstür	46,4	72,0	41308	41307			
	Apartment Anbaue. 45 cm, Linkstür	44,5	72,0	41208	41207			
	Rechtstür	44,5	72,0	41108	41107			
	Apartment Grundel. 45 cm, 3 Schübe	46,4	72,0	45008	45007			
	Apartment Anbaue. 45 cm, 3 Schübe	44,5	72,0	45208	45207			
	Apartment Grundel. 90 cm, 3 Schübe	91,0	72,0	40008	40007			
	Apartment Anbaue. 90 cm, 3 Schübe	89,1	72,0	40208	40207			
	Apartment Grundel. 90 cm, 2 Türen	91,0	72,0	42008	42007			
	Apartment Anbaue. 90 cm, 2 Türen	89,1	72,0	42208	42207			
	Apartment Grundel. Schräge 43 cm, Linkstür	43,1	72,0	41608	-			
	Apartment Grundel. Schräge 43 cm, Rechtstür	43,1	72,0	41708	-			
	Apartment Anbaue. Schräge 41 cm, Linkstür	41,2	72,0	41628	-			
	Apartment Anbaue. Schräge 41 cm, Rechtstür	41,2	72,0	41728	-			
	Apartment Kombination: Grundschrack, Linkstür, 3 Schübe, B 91 cm	91,0	72,0	4008	4007			
	Apartment Kombination: Grundschrack, 3 Schübe, Rechtstür, B 91 cm	91,0	72,0	4018	4017			
	Apartment Kombination: Grundschrack, Linkstür, 3 Schübe, Rechtstür, B 135,5 cm	135,5	72,0	4028	4027			
	Grund-Wäscheschrank 90 cm	91,0	187,8	641108	641107			
	Anbau-Wäscheschrank 90 cm 2 Türen, 2 Schübe, incl. Abdeckplatte H 2,6 (incl. 2 Böden und 1 Kleiderstange)	89,1	187,8	641208	641207			
Wechsel zu Schienenset mit Vollauszug (59,5er Tiefe) pro Lade						79008	-	
Wechsel zu Schienenset mit Vollauszug (41,7er Tiefe) pro Lade						-	79009	



MONDO AMADO 4030

Farb- und Modellabweichungen bzw. die Korrektur von irrtümlichen Angaben behalten wir uns vor.

Schreibtischlösungen für jeden Raum, H: 75,2 cm

Planen Sie Ihren individuellen Arbeitsplatz, mit verschiedenen Arbeitsplatten und Stützfuß.

Arbeitsplatte in allen Korpusfarben lieferbar

*** Für ihr Home Office***

Im Lieferumfang enthalten: Kabeldurchlass zur bauseitigen Montage & 6 x Befestigungswinkel zur Wand/Seitenmontage	Beschreibung	B	H	Tiefe		PG 1	PG 2	PG 3
				60,0 Best.-Nr.	42,2 Best.-Nr.			
	Arbeitsplatte abgeschrägt links							
	abgeschrägt links, B 125 cm	125,0	2,6	710125	-			
	abgeschrägt links, B 150 cm	150,0	2,6	710150	-			
	abgeschrägt links, B 175 cm	175,0	2,6	710175	-			
	Arbeitsplatte gerade							
	gerade, B 125 cm	125,0	2,6	711125	711127			
	gerade, B 150 cm	150,0	2,6	711150	711157			
	gerade, B 175 cm	175,0	2,6	711175	711177			
	Arbeitsplatte abgeschrägt rechts							
	abgeschrägt rechts, B 125 cm	125,0	2,6	712125	-			
	abgeschrägt rechts, B 150 cm	150,0	2,6	712150	-			
	abgeschrägt rechts, B 175 cm	175,0	2,6	712175	-			
	abgeschrägt rechts, B 200 cm	200,0	2,6	712200	-			
	Breitenkürzung auf Ihr Wunschmaß			20071	-			
	Keine Breitenkürzung abgeschrägten Bereich							
	Tiefenkürzung auf Ihr Wunschmaß			20077	-			
	Schreibtisch Stützfuß, nickelf. (1 Stück) d= 6 cm, inkl. Höhenausgleich bis zu 2 cm		72,6	710025	-			
	Schreibtisch Stützcontainer Offenes Fach, 2 Schübe, inkl. Teilauszug Höhe inkl. Arbeitsplatte: 75,2 cm	46,5	72,6	22008	22007			

Detail Arbeitsplatte

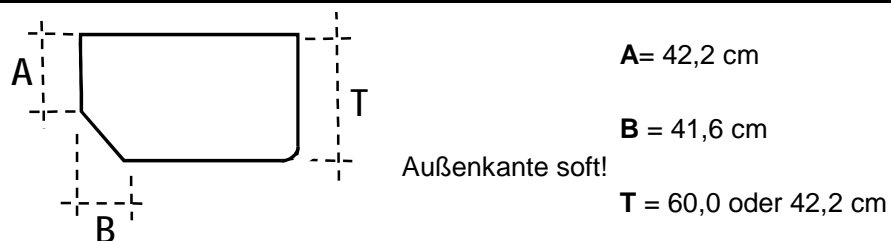

Schreibtisch bestehend aus:
 712175 Arbeitsplatte abgeschrägt rechts
 22008 Stützcontainer
 710025 Stützfuß



Anbauwand bestehend aus:
 4027 Apartmentkommode
 B 135/H 72/T42,2
 91045 Offenes Regal B 45/H 207/T 42,2
 93223 Anbauschrank 2trg B 89,1/H207/T42,2
 + Kranzleiste + 2er SetPower LED
 90403 3er Set Frontschubkasten



Anbauwand bestehend aus:
 4027 Apartmentkommode B 135/H 72/T42,2
 64117 Wäscheschrank B 91/H 187,8/T 42,2



• QUALITÄT

Der Name MONDO steht für zuverlässige Qualität. In Material, Verarbeitung, Funktion und Design folgt die gehobene Einrichtungsmarke seit vielen Jahren kontrollierten Qualitätsmaßstäben. Über die Sicherung der strengen Richtlinien wachen erfahrene MONDO Qualitätsbeauftragte. Die geprüfte Qualität jedes einzelnen Möbels ist mit einer 5-Jahres-Garantie verbrieft. Das garantieren wir als Ihr MONDO Fachhändler.

• DESIGN

Alle Designs von MONDO sind exklusiv. Sie werden von renommierten Designern und Kreativen mit viel Gefühl für die Marke entwickelt. MONDO Möbel zeichnen sich durch eine hohe Wertigkeit, emotionale Wärme, planbare Individualität und perfektionierte Funktionalität im Sinne unserer Kunden aus.

MONDO erhalten Sie nur bei uns und in ausgewählten führenden Einrichtungshäusern.

WWW.MONDO-MOEBEL.DE



INTERNATIONALE TOP-DESIGNER

Viele kreative Köpfe stehen hinter dem exklusiven Design von MONDO.
Die Designer von links nach rechts:
Kurt Beier, K. W. Göcke, Ute Bröker.

