

# Möbel LETZ

*Finden und Wohlfühlen*



## Typenplan

Avignon von LEONARDO living - Sideboard 160 cm breit Grauglas

### **Wichtiger Hinweis für Sie**

Etwaige Hinweise des Herstellers in dieser Produktinformation, die sich auf die Gewährleistung beziehen, haben für Sie keinerlei Bindungswirkung und können von Ihnen ignoriert werden. Ihre gesetzlichen Gewährleistungsrechte als Verbraucher uns gegenüber, als Ihrem Verkäufer, werden dadurch in keiner Weise berührt oder eingeschränkt. Sie können sich wegen aller Mängel jederzeit an uns wenden. Darüber hinaus gehende Herstellergarantien bleiben natürlich unberührt. Dieser Artikel wird hergestellt von Wiemann, Glückaufstr. 20, 49124 Georgsmarienhütte, Deutschland, [info@wiemann-online.com](mailto:info@wiemann-online.com)

Möbel Letz GmbH  
Am Gewerbepark 11  
06895 Zahna-Elster

Tel.: 035383 - 6018 50

Fax.: 035383 - 6018 17

# Avignon.



Emissionsgeprüft  
Schadstoffgeprüft  
Regelmäßige  
Produkt-  
überwachung  
www.tuv.com  
ID 1111253053



Farb- und Modellabweichungen bzw. die Korrektur von irrtümlichen Angaben behalten wir uns vor. Alle Maße sind Ca.-Maße in cm.

## LIEFERBARE KORPUS- UND FRONTAUSFÜHRUNGEN

Bitte geben Sie bei jeder Bestellung die exakte Farbkombination aus Front- und Korpusfarbe an!

### Farbausführungen:

Korpus und Front

**Modell-Nr. A66**  
**Kieselgrau-Dekor**

Innenfarbton

**Streifendekor**  
**silber-grau**

Griffe in Schiefer

Frontausführungen:

**Glas**  
**Kieselgrau**

Querriegel

**Mattglas**  
**Kieselgrau**

Spiegel

**Kristallspiegel**

## QUALITÄT IM DETAIL

- Rückwände: Hartfaser, eingenutet
- Drehtüren mit 105°-Öffnungswinkel und gedämpften Scharnieren
- Einlegeböden: 22 mm stark, auf Metallbodenträgern
- Metall-Kleiderstangen in Metallhalterungen, 40 kg belastbar
- Alle Beschläge sind aus Metall und hoch belastbar
- Maximaler Komfort durch Lieferung montierter Beimöbel



Emissionsgeprüft  
Schadstoffgeprüft  
Regelmäßige  
Produkt-  
überwachung

www.tuv.com  
ID 1111253053





# Avignon.



Emissionsgeprüft  
Schadstoffgeprüft  
Regelmäßige  
Produkt-  
überwachung  
www.tuv.com  
ID 1111253053







Emissionsgeprüft  
Schadstoffgeprüft  
Regelmäßige  
Produkt-  
überwachung  
www.tuv.com  
ID 1111253053





# Avignon.



Emissionsgeprüft  
Schadstoffgeprüft  
Regelmäßige  
Produkt-  
überwachung  
www.tuv.com  
ID 1111283053





## DAS PROGRAMM AUF EINEN BLICK

- Drehtürenschränke in 2 Höhen 216 cm / 236 cm und 8 Breiten
- Griffe in Schiefer
- Fronten aller Schränke wahlweise in Glas oder in Kombination mit **Kristall-Spiegeltüren**, mit Querriegel in **Mattglas Kieselgrau**
- **Glas-Auflagen** für Schrank-Außenseiten
- **Passepartout und Kranzleisten** optional mit **LED-Beleuchtung**
- Futonbetten mit **Bettseitenhöhe 48 cm** von 160 bis 200 cm, 4 Längen, 4-fach Liegehöhen-Verstellung
- Indirekte LED-Beleuchtung für Kopf- und Fußteil
- Aufsatzpaneele für die Nachtkonsolen, wahlweise mit LED-Beleuchtung
- **Umfangreiches Beimöbelprogramm**

## Korpusbreiten

### Drehtürenschränke

Breite	Seite	Sockel	Seite	Sockel	Seite	Sockel	Seite	Sockel	Seite	Sockel	Seite	Breite effektiv
50	1,5	47,5	1,5									50,5 cm
100	1,5	96,4	1,5									99,4 cm
150	1,5	96,4	1,5	47,5	1,5							148,4 cm
200	1,5	96,4	1,5	96,4	1,5							197,3 cm
250	1,5	96,4	1,5	47,5	1,5	96,4	1,5					246,3 cm
300	1,5	96,4	1,5	96,4	1,5	96,4	1,5					295,2 cm
350	1,5	96,4	1,5	96,4	1,5	47,5	1,5	96,4	1,5			344,2 cm
400	1,5	96,4	1,5	96,4	1,5	96,4	1,5	96,4	1,5	96,4	1,5	393,1 cm





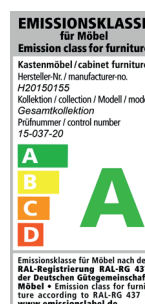

Emissionsgeprüft  
Schadstoffgeprüft  
Regelmäßige  
Produkt-  
überwachung

www.tuv.com  
ID 1111253053





## Vorzugskombinationen

Beschreibung	Maße in cm			Art.-Nr.	EURO
	B	H	T		
 <p><b>Kombination VZ3 - bestehend aus:</b> Drehtürenschränke B 300 cm, H 216 cm, Front in <b>Glas Kieselgrau</b>, Mitteltüren mit Querriegel in Mattglas Kieselgrau, <b>Art.-Nr. 196</b></p>	300	216	58	<b>VZ3</b>	
 <p><b>Kombination VZ4 - bestehend aus:</b> Drehtürenschränke B 300 cm, H 236 cm, Front in <b>Glas Kieselgrau</b>, Mitteltüren mit Querriegel in Mattglas Kieselgrau, <b>Art.-Nr. 346</b></p>	300	236	58	<b>VZ4</b>	
 <p><b>Kombination VZ5 - bestehend aus:</b> <b>Bett 160x200 cm</b>, Kufe in Schiefer, <b>Art.-Nr. 267</b> <b>Nachtschrank</b>, 2 Auszüge, Breite 50 cm, Höhe 46,7 cm, mit Glasauflage in Kieselgrau, Paar, <b>Art.-Nr. 503</b></p>				<b>VZ5</b>	
 <p><b>Kombination VZ6 - bestehend aus:</b> <b>Bett 180x200 cm</b>, Kufe in Schiefer, <b>Art.-Nr. 271</b> <b>Nachtschrank</b>, 2 Auszüge, Breite 50 cm, Höhe 46,7 cm, mit Glasauflage in Kieselgrau, Paar, <b>Art.-Nr. 503</b></p>				<b>VZ6</b>	
 <p><b>Kombination VZ7 - bestehend aus:</b> <b>Bett 200x200 cm</b>, Kufe in Schiefer, <b>Art.-Nr. 275</b> <b>Nachtschrank</b>, 2 Auszüge, Breite 50 cm, Höhe 46,7 cm, mit Glasauflage in Kieselgrau, Paar, <b>Art.-Nr. 503</b></p>				<b>VZ7</b>	







## Drehtürenschränke ohne Kranzleiste

### Innenausstattung:

2 Einlegeböden, 1 Kleiderstange je Fach

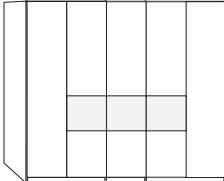
Alle Drehtüren inkl. gedämpfter Scharniere

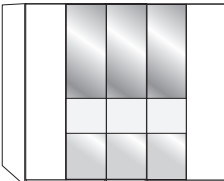
Beschreibung	Maße in cm		Höhe 216 cm		Höhe 236 cm	
	B	T	Art.-Nr.	EURO	Art.-Nr.	EURO
 <p><b>Front in Glas Kieselgrau Mitteltüren mit Querriegel in Mattglas Kieselgrau</b></p> <p>1-türig * links angeschlagen 1-türig * rechts angeschlagen 2-türig * 3-türig 4-türig 5-türig 6-türig 7-türig 8-türig</p> <p>*  Türen ohne Querriegel in Mattglas Kieselgrau</p>	50	58	<b>308</b>		<b>340</b>	
	50	58	<b>309</b>		<b>341</b>	
	100	58	<b>310</b>		<b>342</b>	
	150	58	<b>311</b>		<b>343</b>	
	200	58	<b>312</b>		<b>344</b>	
	250	58	<b>313</b>		<b>345</b>	
	300	58	<b>196</b>		<b>346</b>	
	350	58	<b>315</b>		<b>348</b>	
	400	58	<b>320</b>		<b>349</b>	
 <p><b>Außentüren in Glas Kieselgrau, Mitteltüren in Kristallspiegel mit Querriegel in Mattglas Kieselgrau</b></p> <p>3-türig 1 Spiegeltür 4-türig 2 Spiegeltüren 5-türig 3 Spiegeltüren 6-türig 4 Spiegeltüren 7-türig 5 Spiegeltüren 8-türig 6 Spiegeltüren</p>	150	58	<b>328</b>		<b>353</b>	
	200	58	<b>329</b>		<b>354</b>	
	250	58	<b>331</b>		<b>356</b>	
	300	58	<b>333</b>		<b>358</b>	
	350	58	<b>336</b>		<b>361</b>	
	400	58	<b>339</b>		<b>364</b>	



## Drehtürenschränke ohne Kranzleiste

### Innenausstattung:

2 Einlegeböden, 1 Kleiderstange je Fach  
Alle Drehtüren inkl. gedämpfter Scharniere

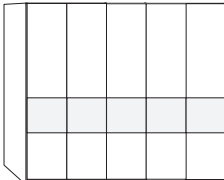
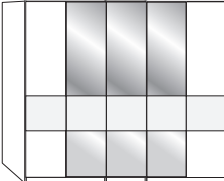
Beschreibung	Maße in cm		Höhe 216 cm		Höhe 236 cm	
	B	T	Art.-Nr.	EURO	Art.-Nr.	EURO
 <p><b>Front in Glas Kieselgrau mit Querriegel in Mattglas Kieselgrau</b></p>	1-türig	links angeschlagen	50	58	<b>365</b>	<b>389</b>
	1-türig	rechts angeschlagen	50	58	<b>366</b>	<b>390</b>
	2-türig		100	58	<b>367</b>	<b>391</b>
	3-türig		150	58	<b>368</b>	<b>392</b>
	4-türig		200	58	<b>369</b>	<b>393</b>
	5-türig		250	58	<b>370</b>	<b>394</b>
	6-türig		300	58	<b>371</b>	<b>395</b>
	7-türig		350	58	<b>372</b>	<b>396</b>
	8-türig		400	58	<b>373</b>	<b>397</b>
 <p><b>Außentüren in Glas Kieselgrau, Mitteltüren in Kristallspiegel, mit Querriegel in Mattglas Kieselgrau</b></p>	1-türig	1 Spiegeltür, links ang.	50	58	<b>374</b>	<b>398</b>
	1-türig	1 Spiegeltür, rechts ang.	50	58	<b>375</b>	<b>399</b>
	2-türig	2 Spiegeltüren	100	58	<b>376</b>	<b>400</b>
	3-türig	1 Spiegeltür	150	58	<b>377</b>	<b>401</b>
	4-türig	2 Spiegeltüren	200	58	<b>378</b>	<b>402</b>
	5-türig	1 Spiegeltür	250	58	<b>379</b>	<b>403</b>
	5-türig	3 Spiegeltüren	250	58	<b>380</b>	<b>404</b>
	6-türig	2 Spiegeltüren	300	58	<b>381</b>	<b>405</b>
	6-türig	4 Spiegeltüren	300	58	<b>382</b>	<b>406</b>
	7-türig	1 Spiegeltür	350	58	<b>383</b>	<b>407</b>
	7-türig	3 Spiegeltüren	350	58	<b>384</b>	<b>408</b>
	7-türig	5 Spiegeltüren	350	58	<b>385</b>	<b>412</b>
	8-türig	2 Spiegeltüren	400	58	<b>386</b>	<b>413</b>
	8-türig	4 Spiegeltüren	400	58	<b>387</b>	<b>414</b>
	8-türig	6 Spiegeltüren	400	58	<b>388</b>	<b>415</b>



## Glas-Auflagen für Außenseiten



Nicht in Verbindung mit Passepartout-Rahmen und Kranzleisten!

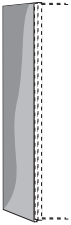

Beschreibung	Maße in cm		Höhe 216 cm		Höhe 236 cm	
	B	T	Art.-Nr.	EURO	Art.-Nr.	EURO
 Glas Kieselgrau      Stück Paar	56	1,8	<b>200</b>		<b>202</b>	
	56	1,8	<b>201</b>		<b>203</b>	



## Passepartout-Rahmen für Drehtürenschränke mit oder ohne Beleuchtung

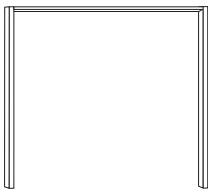
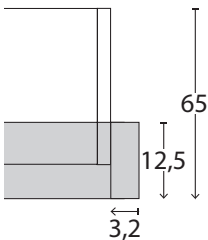

Nicht in Verbindung mit verglasten Außenseiten verwendbar!

Beschreibung	Maße in cm		Höhe 220 cm		Höhe 240 cm		
	B	T	Art.-Nr.	EURO	Art.-Nr.	EURO	
 <p><b>Passepartout-Rahmen,</b> Breite je Seitenstollen: 3,2 cm, <b>ohne Beleuchtung</b></p> <ul style="list-style-type: none"> <li>- für Schrankbreite 50 cm</li> <li>- für Schrankbreite 100 cm</li> <li>- für Schrankbreite 150 cm</li> <li>- für Schrankbreite 200 cm</li> <li>- für Schrankbreite 250 cm</li> <li>- für Schrankbreite 300 cm</li> <li>- für Schrankbreite 350 cm</li> <li>- für Schrankbreite 400 cm</li> </ul> <p><b>Draufsicht Schrank inkl. PPT-Rahmen</b></p>  <p>Maße in cm</p>	56,4	12,5	<b>900</b>		<b>916</b>		
	106,4	12,5	<b>901</b>		<b>917</b>		
	156,4	12,5	<b>902</b>		<b>918</b>		
	206,4	12,5	<b>903</b>		<b>919</b>		
	256,4	12,5	<b>904</b>		<b>920</b>		
	306,4	12,5	<b>905</b>		<b>921</b>		
	356,4	12,5	<b>906</b>		<b>922</b>		
	406,4	12,5	<b>907</b>		<b>923</b>		
	 <p><b>Aufpreis für umlaufende LED-Beleuchtung (optional):</b></p> <ul style="list-style-type: none"> <li>- für Schrankbreite 50 cm</li> <li>- für Schrankbreite 100 cm</li> <li>- für Schrankbreite 150 cm</li> <li>- für Schrankbreite 200 cm</li> <li>- für Schrankbreite 250 cm</li> <li>- für Schrankbreite 300 cm</li> <li>- für Schrankbreite 350 cm</li> <li>- für Schrankbreite 400 cm</li> </ul>	56,4	12,5	<b>908</b>		<b>924</b>	
		106,4	12,5	<b>909</b>		<b>925</b>	
156,4		12,5	<b>910</b>		<b>926</b>		
206,4		12,5	<b>911</b>		<b>927</b>		
256,4		12,5	<b>912</b>		<b>928</b>		
306,4		12,5	<b>913</b>		<b>929</b>		
356,4		12,5	<b>914</b>		<b>930</b>		
406,4		12,5	<b>915</b>		<b>931</b>		



**Nicht nachträglich einbaubar!**

Dieses Produkt enthält Lichtquellen der Energieeffizienzklasse F

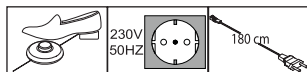

**Bitte beachten:**









Bei Verwendung eines Passepartout-Rahmens verbreitert sich der Schrank auf die ausgewiesenen Maße.

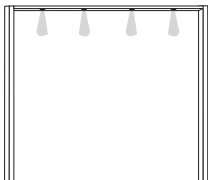
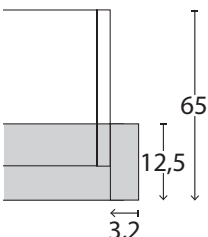

## Passepartout-Rahmen für Drehtürenschränke mit Beleuchtung

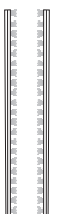

Nicht in Verbindung mit verglasten Außenseiten verwendbar!

Beschreibung	Maße in cm		Höhe 220 cm		Höhe 240 cm	
	B	T	Art.-Nr.	EURO	Art.-Nr.	EURO
 <p><b>Passepartout-Rahmen,</b> Breite je Seitenstollen: 3,2 cm, <b>mit Beleuchtung</b></p> <p>1 Leuchte - für Schrankbreite 50 cm 2 Leuchten - für Schrankbreite 100 cm 3 Leuchten - für Schrankbreite 150 cm 4 Leuchten - für Schrankbreite 200 cm 5 Leuchten - für Schrankbreite 250 cm 6 Leuchten - für Schrankbreite 300 cm 7 Leuchten - für Schrankbreite 350 cm 8 Leuchten - für Schrankbreite 400 cm</p> <p><b>Draufsicht Schrank inkl. PPT-Rahmen</b></p>  <p>Maße in cm</p> <p>Dieses Produkt enthält Lichtquellen der Energieeffizienzklasse</p>   						
 <p><b>Stollenbeleuchtung</b></p> <p>1,5      1      <b>096</b>      <b>097</b></p> <p> <b>Nicht nachträglich einbaubar!</b> <b>Für Seitenstollen und Passepartout-Rahmen ohne umlaufende Beleuchtung verwendbar!</b></p> <p>Dieses Produkt enthält Lichtquellen der Energieeffizienzklasse F</p>   						



### Bitte beachten:

Bei Verwendung eines Passepartout-Rahmens verbreitert sich der Schrank auf die ausgewiesenen Maße.

## Kranzleisten für Drehtürenschränke mit oder ohne Beleuchtung



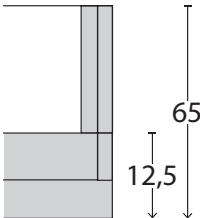
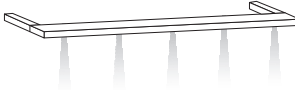
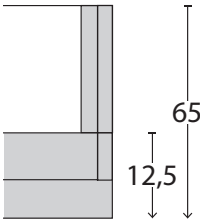
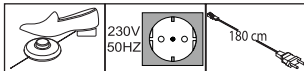

Nicht in Verbindung mit verglasten  
Außenseiten verwendbar!

	Beschreibung	Maße in cm			Art.-Nr.	EURO
		B	H	T		
 <b>Kranzleiste, ohne Beleuchtung</b>  - für Schrankbreite 50 cm - für Schrankbreite 100 cm - für Schrankbreite 150 cm - für Schrankbreite 200 cm - für Schrankbreite 250 cm - für Schrankbreite 300 cm - für Schrankbreite 350 cm - für Schrankbreite 400 cm						
		50	3,2	12,5	<b>700</b>	
		100	3,2	12,5	<b>701</b>	
		150	3,2	12,5	<b>702</b>	
		200	3,2	12,5	<b>703</b>	
		250	3,2	12,5	<b>704</b>	
		300	3,2	12,5	<b>705</b>	
		350	3,2	12,5	<b>706</b>	
		400	3,2	12,5	<b>707</b>	
	<b>Draufsicht Schrank inkl. Kranzleiste</b>   Maße in cm					
 <b>Kranzleiste, mit Beleuchtung</b>  1 Leuchte - für Schrankbreite 50 cm 2 Leuchten - für Schrankbreite 100 cm 3 Leuchten - für Schrankbreite 150 cm 4 Leuchten - für Schrankbreite 200 cm 5 Leuchten - für Schrankbreite 250 cm 6 Leuchten - für Schrankbreite 300 cm 7 Leuchten - für Schrankbreite 350 cm 8 Leuchten - für Schrankbreite 400 cm						
		50	3,2	12,5	<b>708</b>	
		100	3,2	12,5	<b>709</b>	
		150	3,2	12,5	<b>710</b>	
		200	3,2	12,5	<b>711</b>	
		250	3,2	12,5	<b>712</b>	
		300	3,2	12,5	<b>713</b>	
		350	3,2	12,5	<b>714</b>	
		400	3,2	12,5	<b>715</b>	
	<b>Draufsicht Schrank inkl. Kranzleiste</b>   Maße in cm					
Dieses Produkt enthält Lichtquellen der Energieeffizienzklasse	 230V 50HZ					



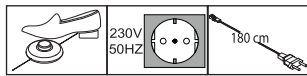

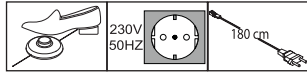
## Schrank-Zubehör

Beschreibung	Maße in cm			Art.-Nr.	EURO
	B	H	T		
 <p><b>LED-Line-Vorbauleuchte, flach in schwarz</b></p> <p>1 Stück 2 Stück 3 Stück</p> <p>Dieses Produkt enthält Lichtquellen der Energieeffizienzklasse</p>  <p><b>Nur in Verbindung mit Passepartout-Rahmen und Kranzleisten!</b></p>	60 60 60	1,5 1,5 1,5	4,5 4,5 4,5	<b>880</b> <b>881</b> <b>882</b>	
 <p><b>LED-Line-Aufbauleuchte in schwarz</b></p> <p>1 Stück 2 Stück 3 Stück</p> <p>Dieses Produkt enthält Lichtquellen der Energieeffizienzklasse</p> 	60 60 60	6 6 6	19 19 19	<b>883</b> <b>884</b> <b>885</b>	



## Schrank-Zubehör

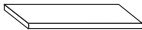
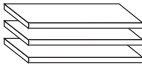
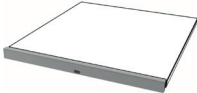

Innenausführung: Streifendekor silber-grau

Beschreibung	Maße in cm			Art.-Nr.	EURO
	B	H	T		
 <p><b>1 Einlegeboden</b></p> <p>- für Fachbreite 47,5 cm - für Fachbreite 96,4 cm</p>	47,5 96,4	2,2 2,2	51,5 51,5	<b>028</b> <b>030</b>	
 <p><b>3 Einlegeböden</b></p> <p>- für Fachbreite 47,5 cm - für Fachbreite 96,4 cm</p>	47,5 96,4	2,2 2,2	51,5 51,5	<b>029</b> <b>031</b>	
 <p><b>LED-Lichtblende für Einlegeböden</b></p> <p>- für Fachbreite 47,5 cm      1 Stück - für Fachbreite 96,4 cm      1 Stück</p> <p>- für Fachbreite 47,5 cm      2 Stück - für Fachbreite 96,4 cm      2 Stück</p> <p>- für Fachbreite 47,5 cm      3 Stück - für Fachbreite 96,4 cm      3 Stück</p> <p>Dieses Produkt enthält Lichtquellen der Energieeffizienzklasse</p>	47,5 96,4 47,5 96,4 47,5 96,4	3 3 3 3 3 3	1 1 1 1 1 1	<b>106</b> <b>107</b> <b>108</b> <b>109</b> <b>110</b> <b>111</b>	
 <p><b>Kleiderstange</b></p> <p>- für Fachbreite 47,5 cm - für Fachbreite 96,4 cm</p>	47,5 96,4	3 3	2 2	<b>101</b> <b>103</b>	



## Schrank-Zubehör

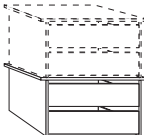
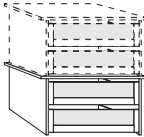
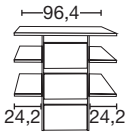
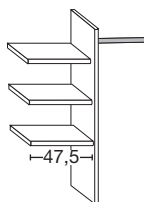

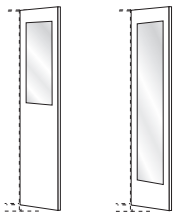
Innenausführung: Streifendekor silber-grau

Beschreibung	Maße in cm			Art.-Nr.	EURO
	B	H	T		
 <p><b>Schubkasten-Einsatz</b> mit 2 Auszügen mit Selbsteinzug und HOLZfront für Drehtürenschränke, <b>stapelbar und auf beliebiger Höhe einbaubar</b></p> <p>- für Fachbreite 96,4 cm</p>	96,4	41	44	<b>892</b>	
 <p><b>Schubkasten-Einsatz</b> mit 2 Auszügen mit Selbsteinzug und GLASfront für Drehtürenschränke, <b>stapelbar und auf beliebiger Höhe einbaubar</b></p> <p>- für Fachbreite 96,4 cm</p>	96,4	41	44	<b>061</b>	
 <p><b>Schubkasten-Einsatz</b> mit 3 Auszügen mit Selbsteinzug und HOLZfront</p> <p>- für Fachbreite 96,4 cm</p>	96,4	89	51,5	<b>121</b>	
 <p><b>Wäscheboden-Einsatz,</b> bestehend aus:</p> <p>3 Einlegeböden, 1 Kleiderstange, 1 Mittelseite</p> <p>- für Fachbreite 96,4 cm</p> <p> <b>Beidseitig (links- oder rechtsseitig) verwendbar!</b> <b>Nur auf Sockelböden stellbar!</b></p>	96,4	137	51,5	<b>123</b>	
 <p><b>Innenspiegel</b></p> <p>Art.-Nr. 046      Art.-Nr. 047</p>	36 36	80 173	1 1	<b>046</b> <b>047</b>	

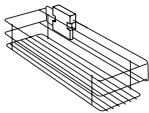
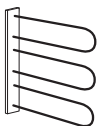
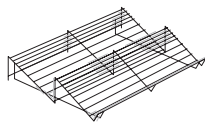

## Schrank-Zubehör

Innenausführung: Streifendekor silber-grau

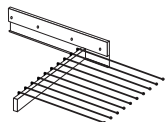
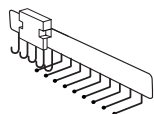
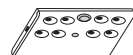
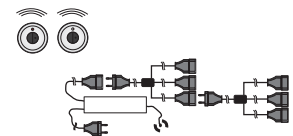



Beschreibung	Maße in cm			Art.-Nr.	EURO	
	B	H	T			
 <p><b>Utensilien-Auszug</b></p>	16	9	45	<b>076</b>		
 <p><b>Krawatten- und Gürtelhalter</b></p>	30	27	9	<b>042</b>		
 <p><b>Schuhrost</b> für Schrankfach B 96,4 cm</p>	96	15	50	<b>079</b>		
 <p><b>Kleiderlift</b> für Schrank-Breite 96,4 cm</p>	100	85	14	<b>051</b>		
 <p><b>Ausziehbarer Hosenhalter</b></p>	45	10	50	<b>056</b>		
 <p><b>Krawatten- und Gürtelauszug</b></p>	7	19	45	<b>059</b>		
 <p><b>LED-Schrankinnenbeleuchtung</b> mit Bewegungsmelder, inkl. Akku (Ladevorgang über USB)</p>						
	1 Stück	10	2	10	<b>006</b>	
	2 Stück	10	2	10	<b>007</b>	
	3 Stück	10	2	10	<b>008</b>	
	4 Stück	10	2	10	<b>009</b>	
 <p><b>Fernbedienungs-Set für Beleuchtungen</b> mit 2 Fernbedienungen Bis zu 5 Verbrauchsstellen anschließbar</p>	40	9	13	<b>005</b>		



## Betten





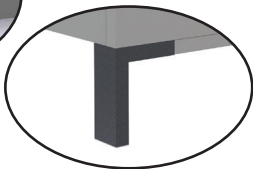

Bettseiten-Höhe 48 cm

Liegehöhen-Verstellung 4-fach

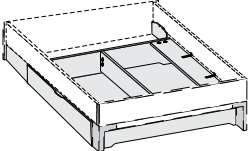
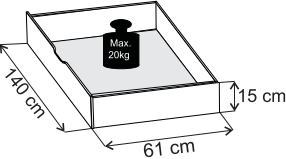
Beschreibung	Liegefläche in cm	Stellfläche in cm	Art.-Nr.	EURO	
 <p><b>Kopfteilfüllung in Glas Kieselgrau, Kufe und seitliche Spangen im Kopfteil in Schiefer</b></p>   <p>Höhe Kopfteil: <b>97</b> cm Höhe Fußteil: <b>48</b> cm Höhe Oberkante Bettseite: <b>48</b> cm</p>	160 x 190 160 x 200 160 x 210 160 x 220	169 x 199 169 x 209 169 x 219 169 x 229	<b>266</b> <b>267</b> <b>268</b> <b>269</b>		
	180 x 190 180 x 200 180 x 210 180 x 220	189 x 199 189 x 209 189 x 219 189 x 229	<b>270</b> <b>271</b> <b>272</b> <b>273</b>		
	200 x 190 200 x 200 200 x 210 200 x 220	209 x 199 209 x 209 209 x 219 209 x 229	<b>274</b> <b>275</b> <b>276</b> <b>277</b>		
	 <p><b>Kopfteilfüllung in Glas Kieselgrau, Winkelfüße und seitliche Spangen im Kopfteil in Schiefer</b></p>   <p>Höhe Kopfteil: <b>97</b> cm Höhe Fußteil: <b>48</b> cm Höhe Oberkante Bettseite: <b>48</b> cm</p>	160 x 190 160 x 200 160 x 210 160 x 220	169 x 199 169 x 209 169 x 219 169 x 229	<b>290</b> <b>291</b> <b>292</b> <b>293</b>	
		180 x 190 180 x 200 180 x 210 180 x 220	189 x 199 189 x 209 189 x 219 189 x 229	<b>294</b> <b>295</b> <b>296</b> <b>297</b>	
		200 x 190 200 x 200 200 x 210 200 x 220	209 x 199 209 x 209 209 x 219 209 x 229	<b>298</b> <b>299</b> <b>300</b> <b>301</b>	



## Zubehör für Betten

Beschreibung	Maße in cm			Art.-Nr.	EURO
	B	H	T		
  140 cm 61 cm 15 cm	<b>Großraum-Bettschubkasten</b> inkl. Fußteilverblendung, paarweise	 <b>Nur für Betten mit Winkelfüßen!</b>	<ul style="list-style-type: none"> <li>- für Liegefläche 160 x 190 cm</li> <li>- für Liegefläche 160 x 200 cm</li> <li>- für Liegefläche 160 x 210 cm</li> <li>- für Liegefläche 160 x 220 cm</li> <li>- für Liegefläche 180 x 190 cm</li> <li>- für Liegefläche 180 x 200 cm</li> <li>- für Liegefläche 180 x 210 cm</li> <li>- für Liegefläche 180 x 220 cm</li> <li>- für Liegefläche 200 x 190 cm</li> <li>- für Liegefläche 200 x 200 cm</li> <li>- für Liegefläche 200 x 210 cm</li> <li>- für Liegefläche 200 x 220 cm</li> </ul>	<ul style="list-style-type: none"> <li><b>C49</b></li> <li><b>C50</b></li> <li><b>C51</b></li> <li><b>C52</b></li> <li><b>C53</b></li> <li><b>C54</b></li> <li><b>C55</b></li> <li><b>C56</b></li> <li><b>C57</b></li> <li><b>C58</b></li> <li><b>C59</b></li> <li><b>C60</b></li> </ul>	
 Dieses Produkt enthält eine Lichtquelle der Energieeffizienzklasse	<b>LED-Kopfteilbeleuchtung</b>	 <b>Nicht nachträglich einbaubar!</b>	<ul style="list-style-type: none"> <li>- für Bettbreite 160 cm</li> <li>- für Bettbreite 180 cm</li> <li>- für Bettbreite 200 cm</li> </ul>	<ul style="list-style-type: none"> <li><b>C61</b></li> <li><b>C62</b></li> <li><b>C63</b></li> </ul>	
 Dieses Produkt enthält eine Lichtquelle der Energieeffizienzklasse	<b>Beleuchtungsset für Fußteil</b>		<ul style="list-style-type: none"> <li>- für Bettbreite 160 cm</li> <li>- für Bettbreite 180 cm</li> <li>- für Bettbreite 200 cm</li> </ul>	<ul style="list-style-type: none"> <li><b>105</b></li> </ul>	
 Dieses Produkt enthält eine Lichtquelle der Energieeffizienzklasse	<b>LED-Flexleuchte</b>		<ul style="list-style-type: none"> <li>- schiefer</li> </ul>	<ul style="list-style-type: none"> <li><b>102</b></li> </ul>	Paar









## Nachtschränke und Paneele

höhenverstellbare Gleitfüße in schwarz (14-20 mm einstellbar)

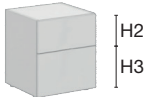
H1 = 12,4 cm

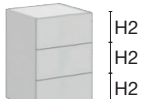
H2 = 18,8 cm

H3 = 25,2 cm

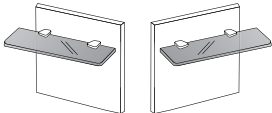
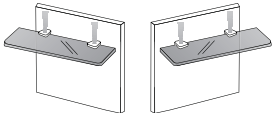
Beschreibung	Maße in cm			Art.-Nr.	EURO	
	B	H	T			
<b>Nachtschrank, 2 Auszüge</b> <b>mit Abdeckplatte in Glas Kieselgrau</b> <b>und Griffleiste in Schiefer</b>						
	- Front in Glas Kieselgrau	Stück	40	46,7	43	<b>500</b>
		Paar	40	46,7	43	<b>501</b>
		Stück	50	46,7	43	<b>502</b>
		Paar	50	46,7	43	<b>503</b>
		Stück	60	46,7	43	<b>504</b>
		Paar	60	46,7	43	<b>505</b>
<b>Nachtschrank, 3 Auszüge</b> <b>mit Abdeckplatte in Glas Kieselgrau</b> <b>und Griffleiste in Schiefer</b>						
	- Front in Glas Kieselgrau	Stück	40	59,5	43	<b>506</b>
		Paar	40	59,5	43	<b>507</b>
		Stück	50	59,5	43	<b>508</b>
		Paar	50	59,5	43	<b>509</b>
		Stück	60	59,5	43	<b>510</b>
		Paar	60	59,5	43	<b>511</b>
 <b>Achtung: Maß Höhe mit Gleitfüßen (14 mm)!</b>						
<b>Nachtschrank-Paneel mit Rauchglasboden</b>						
		Stück links	36	50	16	<b>130</b>
		Stück rechts	36	50	16	<b>131</b>
		Paar	36	50	16	<b>132</b>
<b>Nachtschrank-Paneel mit Rauchglasboden und LED-Beleuchtung</b>						
		Stück links	36	50	16	<b>133</b>
		Stück rechts	36	50	16	<b>134</b>
		Paar	36	50	16	<b>135</b>
<small>Dieses Produkt enthält Lichtquellen der Energieeffizienzklasse</small>						



## Kommoden, Höhe 78,7 cm

höhenverstellbare Gleitfüße in schwarz (14-20 mm einstellbar)

H1 = 12,4 cm

H2 = 18,8 cm

H3 = 25,2 cm

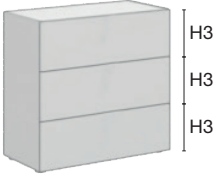
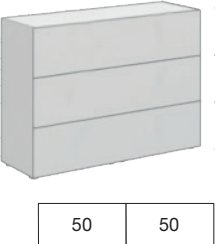
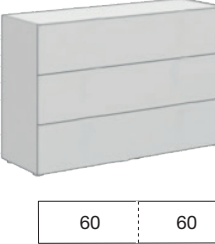
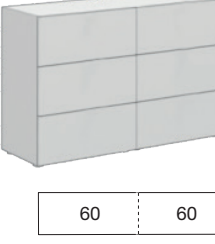
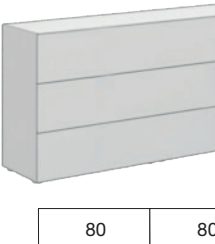
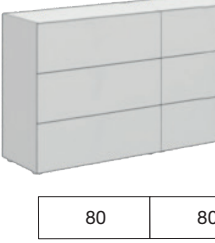
	Beschreibung	Maße in cm			Art.-Nr.	EURO
		B	H	T		
	<b>Kommode, 3 Auszüge mit Abdeckplatte in Glas Kieselgrau und Griffleiste in Schiefer</b> - Front in Glas Kieselgrau	80	78,7	43	<b>512</b>	
	<b>Kommode, 6 Auszüge mit Abdeckplatte in Glas Kieselgrau und Griffleiste in Schiefer</b> - Front in Glas Kieselgrau	100	78,7	43	<b>513</b>	
	<b>Kommode, 3 Auszüge mit Abdeckplatte in Glas Kieselgrau und Griffleiste in Schiefer</b> - Front in Glas Kieselgrau	120	78,7	43	<b>514</b>	
	<b>Kommode, 6 Auszüge mit Abdeckplatte in Glas Kieselgrau und Griffleiste in Schiefer</b> - Front in Glas Kieselgrau	120	78,7	43	<b>515</b>	
	<b>Kommode, 3 Auszüge mit Abdeckplatte in Glas Kieselgrau und Griffleiste in Schiefer</b> - Front in Glas Kieselgrau	160	78,7	43	<b>516</b>	
	<b>Kommode, 6 Auszüge mit Abdeckplatte in Glas Kieselgrau und Griffleiste in Schiefer</b> - Front in Glas Kieselgrau	160	78,7	43	<b>517</b>	



**Achtung: Maß Höhe mit Gleitfüßen (14 mm)!**



## Kommoden, Höhe 91,5 cm

höhenverstellbare Gleitfüße in schwarz (14-20 mm einstellbar)

H1 = 12,4 cm

H2 = 18,8 cm

H3 = 25,2 cm

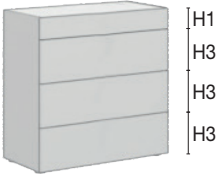
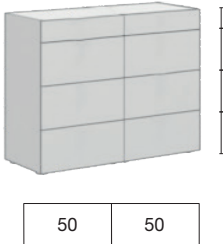
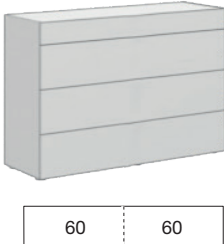
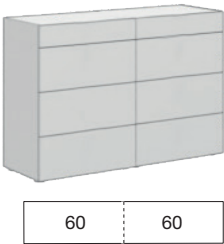
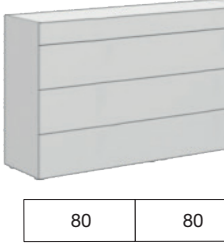
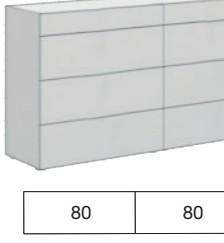
	Beschreibung	Maße in cm			Art.-Nr.	EURO
		B	H	T		
	<b>Kommode, 4 Auszüge mit Abdeckplatte in Glas Kieselgrau und Griffleiste in Schiefer</b>  - Front in Glas Kieselgrau	80	91,5	43	<b>518</b>	
	<b>Kommode, 8 Auszüge mit Abdeckplatte in Glas Kieselgrau und Griffleiste in Schiefer</b>  - Front in Glas Kieselgrau	100	91,5	43	<b>519</b>	
	<b>Kommode, 4 Auszüge mit Abdeckplatte in Glas Kieselgrau und Griffleiste in Schiefer</b>  - Front in Glas Kieselgrau	120	91,5	43	<b>520</b>	
	<b>Kommode, 8 Auszüge mit Abdeckplatte in Glas Kieselgrau und Griffleiste in Schiefer</b>  - Front in Glas Kieselgrau	120	91,5	43	<b>521</b>	
	<b>Kommode, 4 Auszüge mit Abdeckplatte in Glas Kieselgrau und Griffleiste in Schiefer</b>  - Front in Glas Kieselgrau	160	91,5	43	<b>522</b>	
	<b>Kommode, 8 Auszüge mit Abdeckplatte in Glas Kieselgrau und Griffleiste in Schiefer</b>  - Front in Glas Kieselgrau	160	91,5	43	<b>523</b>	



**Achtung: Maß Höhe mit Gleitfüßen (14 mm)!**





## Kommoden, Höhe 104,3 cm

höhenverstellbare Gleitfüße in schwarz (14-20 mm einstellbar)

H1 = 12,4 cm

H2 = 18,8 cm

H3 = 25,2 cm

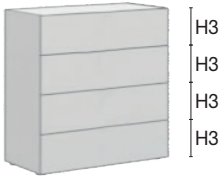
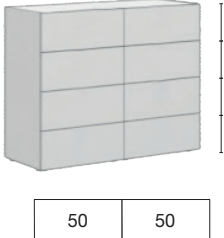
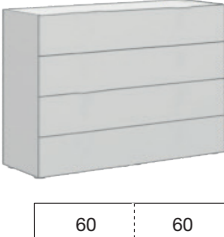
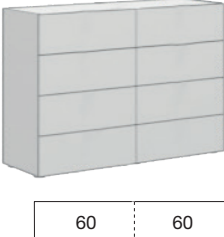
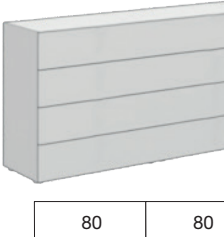
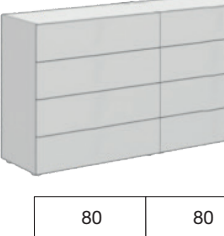

	Beschreibung	Maße in cm			Art.-Nr.	EURO
		B	H	T		
	<b>Kommode, 4 Auszüge mit Abdeckplatte in Glas Kieselgrau und Griffleiste in Schiefer</b> - Front in Glas Kieselgrau	80	104,3	43	<b>524</b>	
	<b>Kommode, 8 Auszüge mit Abdeckplatte in Glas Kieselgrau und Griffleiste in Schiefer</b> - Front in Glas Kieselgrau	100	104,3	43	<b>525</b>	
	<b>Kommode, 4 Auszüge mit Abdeckplatte in Glas Kieselgrau und Griffleiste in Schiefer</b> - Front in Glas Kieselgrau	120	104,3	43	<b>526</b>	
	<b>Kommode, 8 Auszüge mit Abdeckplatte in Glas Kieselgrau und Griffleiste in Schiefer</b> - Front in Glas Kieselgrau	120	104,3	43	<b>527</b>	
	<b>Kommode, 4 Auszüge mit Abdeckplatte in Glas Kieselgrau und Griffleiste in Schiefer</b> - Front in Glas Kieselgrau	160	104,3	43	<b>528</b>	
	<b>Kommode, 8 Auszüge mit Abdeckplatte in Glas Kieselgrau und Griffleiste in Schiefer</b> - Front in Glas Kieselgrau	160	104,3	43	<b>529</b>	



**Achtung: Maß Höhe mit Gleitfüßen (14 mm)!**

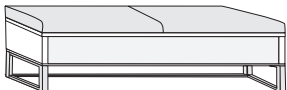

## Beimöbel

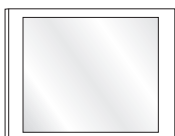
Beschreibung	Maße in cm			Art.-Nr.	EURO
	B	H	T		
 <p><b>Ankleidebank auf Schiefer-Kufen und einem Auszug</b> mit Polster in Kunstleder</p> <p>- mit Kunstleder Kieselgrau - Front in Glas Kieselgrau</p>	141	50	43	<b>153</b>	
 <p><b>Hängespiegel</b>, Aufhängung quer oder senkrecht</p>	60	80	3	<b>087</b>	
 <p><b>Hängespiegel</b>, Aufhängung quer oder senkrecht</p>	110	85	3	<b>086</b>	