

Möbel LETZ

Finden und Wohlfühlen



Typenplan

Techno von Röhr-Bush - Schreibtisch elektrisch höhenverstellbar

Wichtiger Hinweis für Sie

Etwaige Hinweise des Herstellers in dieser Produktinformation, die sich auf die Gewährleistung beziehen, haben für Sie keinerlei Bindungswirkung und können von Ihnen ignoriert werden. Ihre gesetzlichen Gewährleistungsrechte als Verbraucher uns gegenüber, als Ihrem Verkäufer, werden dadurch in keiner Weise berührt oder eingeschränkt. Sie können sich wegen aller Mängel jederzeit an uns wenden. Darüber hinaus gehende Herstellergarantien bleiben

Rietberg-Mastholte, Deutschland

Möbel Letz GmbH
Am Gewerbepark 11
06895 Zahna-Elster

Tel.: 035383 - 6018 50

Fax.: 035383 - 6018 17

techno by rb



Kombinationsmöglichkeiten

Alle Korpus-, Front- und Schreibtischplattenausführungen sind in 3 Schritten frei miteinander kombinierbar.

Bei allen Ausführungen handelt es sich um E1-Qualitätsspanplatten mit Melaminharz-Oberfläche: kratzfest · stoßfest · feuchtigkeitsabweisend · lichtbeständig
E.-Boden = Einlegeboden, Boden fest = mit Korpus verleimt, nicht verstellbar, X = feste Böden. *Ausführungen: Holznachbildungen = Kunststoffoberfläche.

Bei Bestellungen ohne Angabe der Korpusausführungs-Nr. werden standardmäßig Weitwinkel-Scharniere geliefert.

1. Korpusausführung

Dekor	Weitwinkel, 270° (Standard)	Topfband, gedämpft, 110°
Weiß	9010	9020
Hellgrau	9310	9320
Kieselgrau	6910	6920
Mittelgrau	6110	6120
Anthrazit	5910	5920
Ahorn	7110	7120
Eiche Sand*	3810	3820
Hickory*	3110	3120

2. Frontausführung

Dekor	Ausführung
Weiß	90
Hellgrau	93
Kieselgrau	69
Mittelgrau	61
Anthrazit	59
Ahorn	71
Eiche Sand*	38
Hickory*	31

3. Schreibtischplattenausführung

Dekor	Ausführung
Weiß	90
Hellgrau	93
Kieselgrau	69
Mittelgrau	61
Anthrazit	59
Ahorn	71
Eiche Sand*	38
Hickory*	31

Bestellbeispiel:

Techno Artikel auswählen
(Bei Schreibtischen: Fußgestell wird über Art.-Nr. definiert)

Bsp.: Art.-Nr. 480 und Art.-Nr. R10

1. Korpusausführung wählen
(Weitwinkel oder Topfband gedämpft)

Bsp.: 9010 Weiß, Weitwinkel

2. Frontausführung auswählen

Bsp.: 93 Hellgrau

3. Schreibtischplattenausführung auswählen

Bsp.: 90 Weiß

4. Griff auswählen

Bsp.: W1 Bügelgriff, weiß, Metall

Notwendige Bestellangaben:

019	R10	9010	-	90	-
019	480	9010	93	-	W1
Programm-Nr.	Art.-Nr.	Korpus	Front	Schreibtischplatte	Griff

Entspricht:

Art.-Nr. R10

Schreibtischplatte:
90 Weiß



Fußgestell:
C-Fuß, Anthrazit

Art.-Nr. 480



Front:
93 Hellgrau

Griff:
W1

Korpus:
9010 Weiß,
Weitwinkelscharniere

Sonderanfertigungen (gegen Aufpreis)

Mögliche Sonderanfertigungen entnehmen Sie bitte unserer Liste **Maßanfertigung Bürosysteme**.

Sollten Sie die von Ihnen gewünschte Sonderanfertigung nicht in dieser Liste finden, bieten wir Ihnen diese, wenn technisch machbar, gerne an. Bitte rufen Sie unsere Auftragsbearbeitung an oder senden Sie uns eine Mail mit Skizze und Beschreibung. Wir prüfen die Machbarkeit umgehend und nennen Ihnen den Preis.

Beispiele:

Anbauteile
Breiten-, Höhen- oder Tiefen-
kürzung

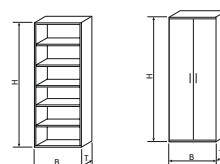

Schubkästen
und Türen
zur individuellen
Gestaltung

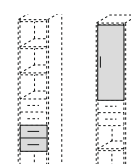

Schreibtische
Breiten- und Tiefen-
kürzung

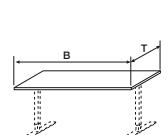

4. Griff- und Standardfußauswahl

Alle Griffe sind preisgleich

- Zu jeder Ausführung kann einer der folgenden Griffe gewählt werden.
- Bei Bestellungen ohne individuelle Griffangabe wird der Griff **B1** geliefert.
- Bohrabstand je nach Type 12,8/32 cm

Griff B1 Standardgriff Bügel-Griff Alusilber, Metall	Griff W1 Bügel-Griff Alusilber, Metall	Griff R1 Bügel-Griff Anthrazit, Metall	Griff M1 Design-Griff Alusilber, Metall	Griff N1 Design-Griff Weiß, Metall	Griff P1 Design-Griff Anthrazit, Metall	Griff F1 Bügel-Griff Alusilber, Aluminium	Griff K1 Bügel-Griff Alusilber, Metall

Fußgestelle

Die Fußgestelle werden über Artikelnummern definiert.

4-Fuß Alusilber Höhenverstellung: 68,0 - 82,0 cm Höhenausschub Alusilber	C-Fuß Alusilber, Anthrazit Höhenverstellung: 70,0 - 82,0 cm Höhenausschub Alusilber	T-Fuß-Multi Alusilber, Anthrazit, Weiß Höhenverstellung: 68,0 - 82,0 cm	T-Fuß-Multi mit elektrischer Höheneinstellung Alusilber, Anthrazit, Weiß Höhenverstellung: 64,0 - 128,0 cm

Produktinformation

Konferenztische

Konferenztischkombination - Sechseck

- 1) 6 Trapeztische
- 2) Einzeltischkombination für schnellen Umbau
- 3) Erweiterungsmöglichkeit mit rechteckigen oder quadratischen Tischformen durch gleiche Seitenlänge von 80 cm



Weitere Kombinationen



Produktinformation

Positionen für Kabeldurchlässe, Steckerleiste und Steckdoseneinsatz

Kabeldurchlässe Art. 756, 736, 821, Steckerleiste Art. 846 (847 = CH) und Steckdoseneinsatz Art. 848. Die Angabe der Position ist zwingend erforderlich. Sonderpositionen erhalten Sie auf Anfrage.

Die Bohrung aller Kabeldurchlässe und Steckdoseneinsätze beträgt Ø 6,0 cm, so dass dieses Equipment untereinander austauschbar ist.



Countermodule

Countermodule sind nicht mit elektrisch höhenverstellbaren Schreibtischen kombinierbar!

Bestellbeispiel:

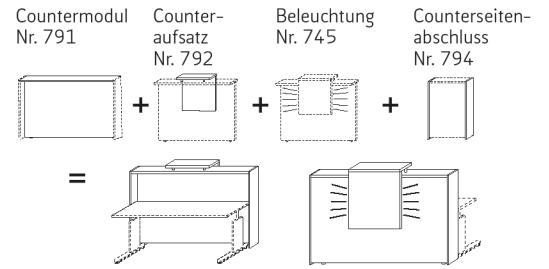

Weitere Kombinationen

Doppel-Counter-Kombination mit zwei Counteraufsätzen

Doppel-Counter-Kombination mit einem Counteraufsatz

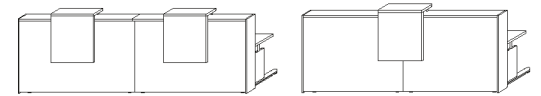

Counterkombinationen mit zwei Winkelschreibtischen

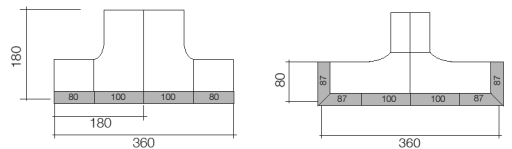

Counterkombination mit Rechteschreibtischen

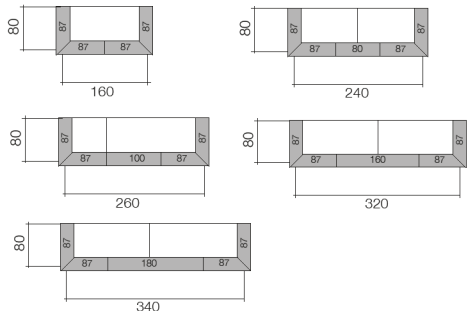

Countermodul mit gegenüberliegenden Rechteschreibtischen

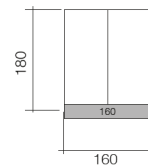

Eck-Countermodul inkl. Schreibtischplatte nur zum Verketteten mit anderen Thekenelementen geeignet.

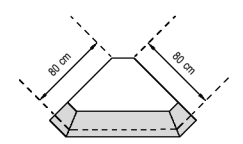

Eckkombination mit Winkelschreibtisch

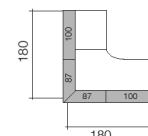

Countermodule in U-Form Kombination mit zwei Winkelschreibtischen

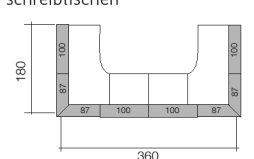

Eckkombination mit Verkettungsplatte

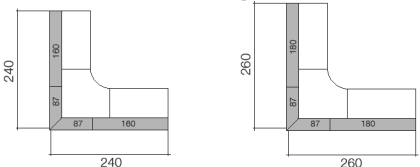

**Schreibtische mit Rechteckplatte
60er Tiefe**

Schreibtisch mit Rechteckplatte



Bsp.-Abb.:
C-Fuß



Maße in cm:	B. H. T.	120,0	140,0	160,0		
		68,0/70,0-82,0 60,0	68,0/70,0-82,0 60,0	68,0/70,0-82,0 60,0	Best.-Nr.:	Preis
4-Fuß H. 68,0-82,0	4-Fuß Alusilber	E95	E96	E97		
		C-Fuß Alusilber	175	178	179	
C-Fuß H. 70,0-82,0	C-Fuß Anthrazit	R95	R96	R97		

**Schreibtische mit Rechteckplatte
80er Tiefe**

Schreibtisch mit Rechteckplatte

- Auf Anfrage auch mit anderer Plattenform lieferbar -

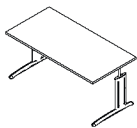

Bsp.-Abb.:
C-Fuß

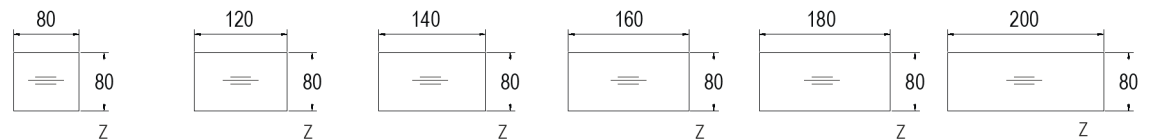

Maße in cm:	B. H. T.	80,0	120,0	140,0	160,0	180,0	200,0		
		68,0/70,0-82,0 80,0	68,0/70,0-82,0 80,0	68,0/70,0-82,0 80,0	68,0/70,0-82,0 80,0	68,0/70,0-82,0 80,0	68,0/70,0-82,0 80,0	Best.-Nr.:	Preis
4-Fuß H. 68,0-82,0	4-Fuß Alusilber mit Standard-Füßen	E08	E09	E07	E10	E11	E12		
		C-Fuß Alusilber mit Standard-Füßen	008	009	007	010	011	012	
C-Fuß H. 70,0-82,0	C-Fuß Alusilber mit 1 verkürzten Fuß	018	019	017	020	021	022		
		C-Fuß Anthrazit mit Standard-Füßen	R08	R09	R07	R10	R11	R12	
T-Fuß Multi H. 68,0-82,0	C-Fuß Anthrazit mit 1 verkürzten Fuß	R18	R19	R17	R20	R21	R22		
		T-Fuß Multi Alusilber	145	146	147	148	149	150	
T-Fuß Multi	T-Fuß Multi Anthrazit	152	154	156	158	164	166		
		T-Fuß Multi Weiß	151	153	155	157	159	165	

**Schreibtische mit Rechteckplatte
100er Tiefe**

Schreibtisch mit Rechteckplatte

- Auf Anfrage auch mit anderer Plattenform lieferbar -

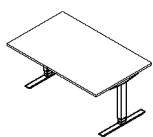

Bsp.-Abb.:
T-Fuß

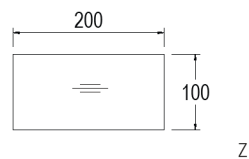

Maße in cm:	B. H. T.	200,0		
		68,0-82,0 100,0	Best.-Nr.:	Preis
T-Fuß Multi H. 68,0-82,0	T-Fuß Alusilber	186		
		T-Fuß Anthrazit	188	
		T-Fuß Weiß	187	

Schreibtische mit Freiformplatte

Schreibtisch mit Freiformplatte



Bsp.-Abb.:
C-Fuß

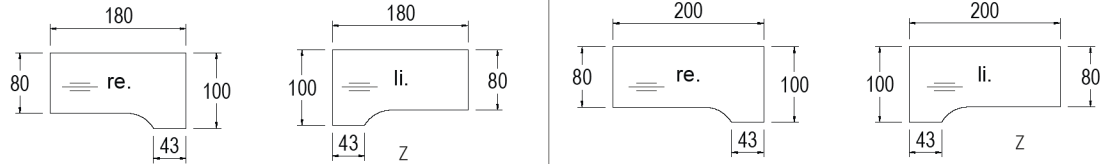

 C-Fuß H. 70,0-82,0	Maße in cm:	B.	180,0	Best.-Nr.:	Preis	200,0	Best.-Nr.:	Preis
		H.	70,0-82,0			70,0-82,0		
	T.	80,0/100,0	80,0/100,0					
	C-Fuß Alusilber		108 r. 109 l.			024 r. 025 l.		
	C-Fuß Anthrazit		R32 r. R33 l.			R24 r. R25 l.		

Schreibtische mit Freiformplatte

Schreibtisch mit Freiformplatte

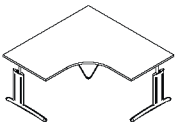

Bsp.-Abb.:
C-Fuß

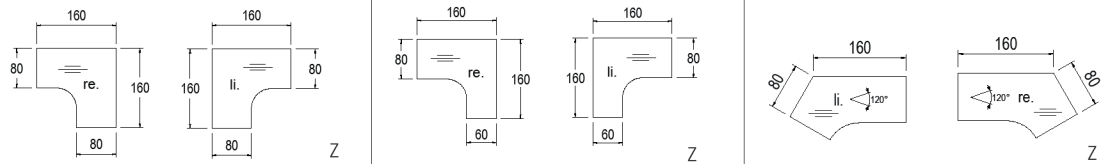

 C-Fuß H. 70,0-82,0	Maße in cm:	B.	160,0	Best.-Nr.:	Preis	160,0	Best.-Nr.:	Preis
		H.	70,0-82,0			70,0-82,0		
	T.	160,0	160,0					
	C-Fuß Alusilber		072 r. 093 l.			078 r. 079 l.		
	C-Fuß Anthrazit		R72 r. R93 l.			R78 r. R79 l.		

Kombischreibtische mit Freiformplatte, mit 60 cm tiefer Ansatzplatte

Kombischreibtisch mit Ansatzplatte

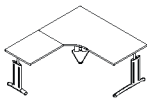

Bsp.-Abb.:
C-Fuß mit 1 verkürzten Fuß

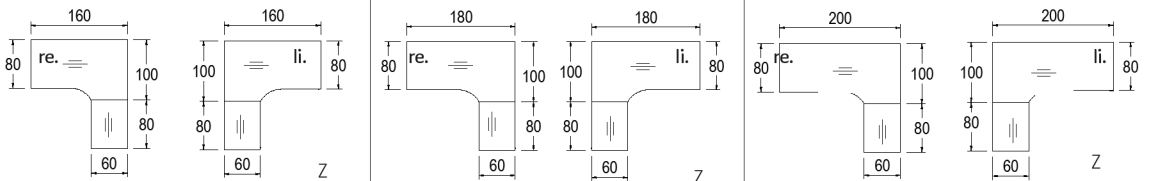

 C-Fuß H. 70,0-82,0	Maße in cm:	B.	160,0	Best.-Nr.:	Preis	180,0	Best.-Nr.:	Preis
		H.	70,0-82,0			70,0-82,0		
	T.	180,0	180,0					
	C-Fuß Alusilber mit 1 verkürzten Fuß		060 r. 061 l.			160 r. 161 l.		
	C-Fuß Anthrazit mit 1 verkürzten Fuß		R60 r. R61 l.			R84 r. R85 l.		

Kombischreibtische mit Freiformplatte, mit 80 cm tiefer Ansatzplatte

Kombischreibtisch mit Ansatzplatte



Bsp.-Abb.:
mit C-Fuß

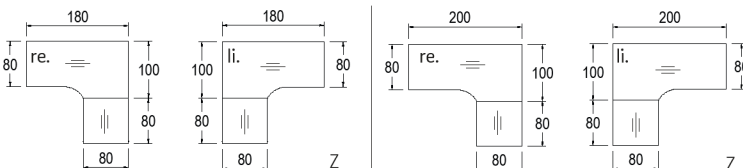

 C-Fuß H. 70,0-82,0	Maße in cm:	B.	180,0	Best.-Nr.:	Preis	200,0	Best.-Nr.:	Preis
		H.	70,0-82,0			70,0-82,0		
	T.	180,0	180,0					
	C-Fuß Alusilber		066 r. 067 l.			068 r. 069 l.		
	C-Fuß Anthrazit		R66 r. R67 l.			R68 r. R69 l.		

Schreibtische mit durchgehender Rechteckplatte

Schreibtisch mit durchgehender Rechteckplatte und Auszugscontainer mit Vollauszügen, 1 Materialauszug, 4 Schubkästen



Bsp.-Abb:
C-Fuß, re.

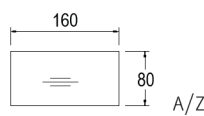

 C-Fuß H. 72,0-82,0	Maße in cm:	B.	160,0	180,0	200,0	
		H.	72,0-78,0	72,0-78,0	72,0-78,0	
	T.	80,0	80,0	80,0		
	Best.-Nr.:	Preis	Best.-Nr.:	Preis	Best.-Nr.:	Preis
	C-Fuß Alusilber	730 r. 731 l.		732 r. 733 l.		734 r. 735 l.
	C-Fuß Anthrazit	N10 r. N11 l.		N14 r. N15 l.		N16 r. N17 l.

Anbauplatten

Anbauplatte
2 Stützfüße, mit Laschen

Anbauplatte (2teilig)
2 Stützfüße, mit Laschen

Anbauplatte
für 2 gegeneinandergestellte
Schreibtische, 2 Stützfüße mit
Laschen

Anbauplatte
für einzeln stehende Schreibtische,
1 Stützfuß und Laschen

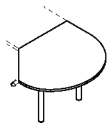

Bsp.-Abb:
2 Stützfüße

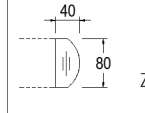
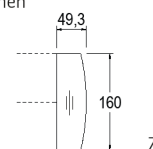
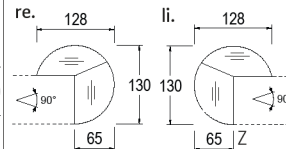
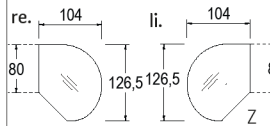

 Stützfuß	Maße in cm:	B.	104,0	65,0/128,0	40,0/49,3	40,0
		H.	68,0-82,0	68,0-82,0	68,0-82,0	68,0-82,0
	T.	126,5	130,0	160,0	80,0	
	Best.-Nr.:	Preis	Best.-Nr.:	Preis	Best.-Nr.:	Preis
	Stützfuß Alusilber	772 r. 773 l.		774 r. 775 l.		607
	Stützfuß Anthrazit	R14 r. R15 l.		R28 r. R29 l.		R70
						R71

Verkettungsplatten

Verkettungsplatte
mit 1 Stützfuß und Laschen

Verkettungsplatte
mit 1 Stützfuß und Laschen

Verkettungsplatte
mit 1 Stützfuß und Laschen

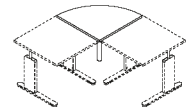

Bsp.-Abb:
1 Stützfuß

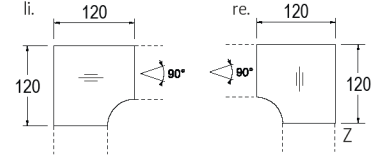
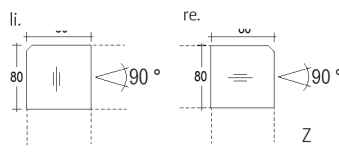

 Stützfuß	Maße in cm:	B.	80,0	80,0	120,0	
		H.	68,0-82,0	68,0-82,0	68,0-82,0	
	T.	80,0	80,0	120,0		
	Best.-Nr.:	Preis	Best.-Nr.:	Preis	Best.-Nr.:	Preis
	Stützfuß Alusilber	610		623		656
	Stützfuß Anthrazit	R05		R23		R13

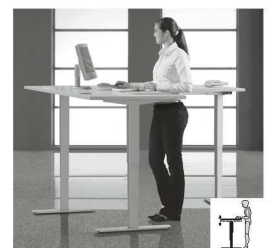
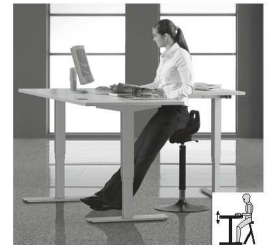
Produktinformation - Schreibtische mit elektrischer Höheneinstellung **Sitzen. Stehen. Techno by rb bewegt.**

Flexibilität für Ihre Gesundheit: Agiles Arbeiten. At Home oder im Office

- Stufenlose Höheneinstellung von 64 cm bis 128 cm
- Motorgetriebene Höhenverstellung auch bei Schreibtischen mit Freiformplatten.
- Belastung pro Schreibtischeinheit mit 2 Füßen 80 kg und mit 3 Füßen 120 kg.
- Ein stabiles Metallgestell mit Höhen-Ausgleichsschrauben in den Kufen sorgt für einen sicheren Stand.
- Metallelemente, pulverbeschichtet, wahlweise in Alusilber, Anthrazit oder Weiß.
- Leichte Bedienung durch Steuerungstasten unter der Schreibtischkante, unkompliziert und leicht erreichbar.
- Steuerungselement mit Memory Funktion
- Angenehme Betriebstätigkeit durch einen geringen Geräuschpegel.
- Ohne störende Quertraverse - optimale Beinfreiheit, auch für Rollstuhlfahrer geeignet.
- Zwei bzw. drei synchron betriebene Motoren sind unsichtbar in die Tischbeine integriert und ermöglichen durch den Mehrfachbetrieb eine ruckfreie Höhenverstellung mit einer Geschwindigkeit von 40 mm/s.
- Gestelle mit elektrischer Höhenverstellung sind GS geprüft.

Steuerungstasten
mit Memory-Funktion**Schreibtische
mit Rechteckplatte 80er
Tiefe und elektrischer
Höheneinstellung**

Schreibtisch mit Rechteckplatte

- Auf Anfrage auch mit anderer Plattenform lieferbar -

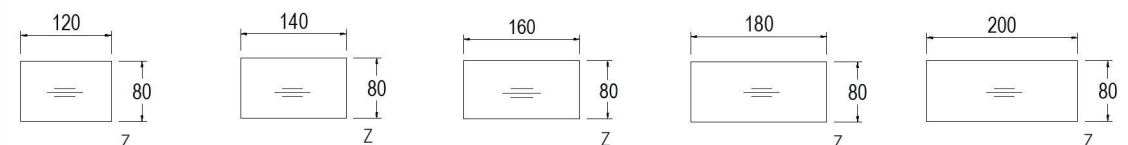

Maße in cm:	B. H. T.	120,0	140,0	160,0	180,0	200,0
		64,0-128,0 80,0	64,0-128,0 80,0	64,0-128,0 80,0	64,0-128,0 80,0	64,0-128,0 80,0
		Best.-Nr.:	Best.-Nr.:	Best.-Nr.:	Best.-Nr.:	Best.-Nr.:
 T-Fuß Multi H. 64,0-128,0	T-Fuß Multi Alusilber	972	973	974	975	971
	T-Fuß Multi Anthrazit	701	703	705	707	709
	T-Fuß Multi Weiß	700	702	704	706	708
Preis für alle Ausf.						

**Schreibtische
mit Rechteckplatte
100er Tiefe und elektrischer
Höheneinstellung**



Schreibtisch mit Rechteckplatte
- Auf Anfrage auch mit anderer Plattenform lieferbar -

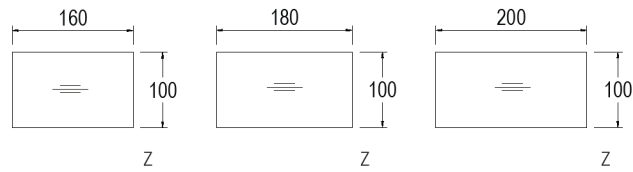

Maße in cm:	B.	120,0	140,0	160,0
	H.	64,0-128,0	64,0-128,0	64,0-128,0
	T.	100,0	100,0	100,0
	Best.-Nr.:			
 T-Fuß Multi H. 64,0-128,0	T-Fuß Multi Alusilber	986	987	988
	T-Fuß Multi Anthrazit	711	714	716
	T-Fuß Multi Weiß	710	713	715
Preis für alle Ausf.				

**Kombischreibtische
mit Freiformplatte,
mit 80 cm tiefer Ansatz-
platte und elektrischer
Höheneinstellung**



Kombischreibtisch mit Ansatzplatte

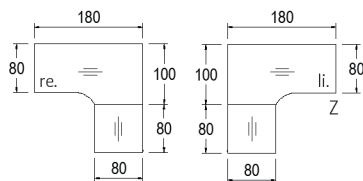

Maße in cm:	B.	180,0
	H.	64,0-128,0
	T.	180,0/80,0
	Best.-Nr.:	
 T-Fuß Multi H. 64,0-128,0	T-Fuß Multi Alusilber	978 r. 979 l.
	T-Fuß Multi Anthrazit	724 r. 723 l.
	T-Fuß Multi Weiß	722 r. 721 l.
Preis für alle Ausf.		

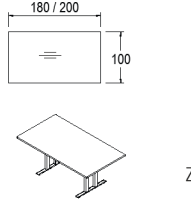
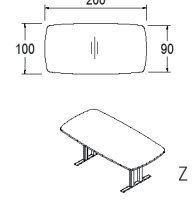
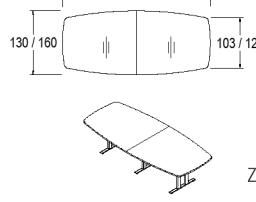
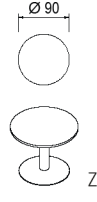
Konferenztische		Konferenztisch mit Rechteckplatte (Für ca. 6-8 Personen) (Sondergrößen auf Anfrage)		Konferenztisch mit Stichbogenplatte (Für ca. 6-8 Personen)		Konferenztisch mit Stichbogenplatte (Für ca. 10-16 Personen)		Konferenztisch rund, (Für ca. 4 Personen)	
Gestell wahlweise Alusilber oder Anthrazit									
Maße in cm:	B. 180,0 H. 74,0 T. 100,0	200,0 74,0 100,0	200,0 74,0 100,0/90,0	300,0 74,0 103,0/130,0	400,0 74,0 124,0/160,0	Fußdurchmesser: 67,5 cm 90,0 Ø 75,5			
Best.-Nr.: Alusilber	683	684	277	278	279	650			
Best.-Nr.: Anthrazit	693	694	267	268	269	652 neu			
Preis für alle Ausf.									

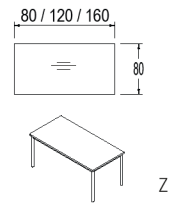
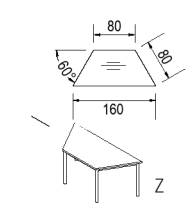
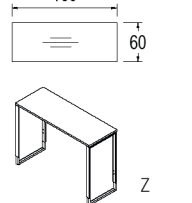
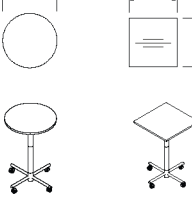
Konferenztische		Konferenztisch Rechteckplatte mit stabilem Metallrahmen und 4 Metall- Rundfüßen, Stellbeispiele s. S. 3			Konferenztisch Trapezplatte mit stabilem Metall- rahmen und 4 Metall-Rundfüßen, Winkel: 60 Grad, Stellbeispiele s. S. 3		Stehtisch mit Rechteckplatte und Kufen-Fußgestell		Beistelltisch auf Rollen, höhenverstellbar mit Gasdruck- feder, 71,0 cm - 115,0 cm	
										
Maße in cm:	B. 80,0 H. 72,0 T. 80,0	120,0 72,0 80,0	160,0 72,0 80,0	160,0 72,0 69,3	160,0 109,0 - 121,0 60,0	80,0 71,0-115,0 80,0	80,0 71,0-115,0 80,0			
Best.-Nr.: Alusilber	293	295	297	299	015	016	006			
Preis für alle Ausf.										

Schreibtisch-zubehör

Metall-Sichtblende für den Fußraum (nicht in Verbindung mit 80 cm-tiefen Rollcontainern einsetzbar)



Für Gestellbreite:

Metall-Kabeldurchlass für Schreibtische Bitte Position bei Bestellung angeben! Siehe S. 4 (individuelle Position auf Anfrage)



Kunststoff-Kabeldurchlass für Schreibtische Bitte Position bei Bestellung angeben! Siehe S. 4 (individuelle Position auf Anfrage)



Kabeldurchlass, lose (nicht montiert), optional bestellbar



Steckdoseneinsatz, 1x Schuko, 1 x USB 2.0, 5V, max. 2 A, inkl. 1,6 m Zuleitung, 220 V Anschluss, für 6 cm Ø Bohrung Bitte Position bei Bestellung angeben! Siehe S. 4 (individuelle Position auf Anfrage)



Maße in cm:	B. H. T.	80,0 40,0 2,0	120,0 40,0 2,0	140,0 40,0 2,0	160,0 40,0 2,0	180,0 40,0 2,0	Ø 6,0 Metall	Ø 6,0 Kunststoff	Ø 6,0 Metall	Ø 6,0 Kunststoff	Ø 6,0
Best.-Nr.: Alusilber		835	836	849	837	838	736	821	KDM	KDL	-
Best.-Nr.: Anthrazit		833	834	839	840	841	756	-	KDA	-	848
Preis für alle Ausf.											

Schreibtisch-zubehör

Versenkbarer Steckdosen-Tower, silberfarbig, 3x Schuko, 250 V, 16 A, 2x USB, 5 V, max. 2.1 A, 2 m Zuleitung, inkl. 6 cm Ø Bohrung, Bitte Position bei Bestellung angeben! Siehe S. 4



Metall-Kabelkanal horizontal mit Zugentlastung zur Montage an der Traverse unter dem Schreibtisch. (Ausnahme: elektrisch höhenverstellbares T-Fußgestell - Montage direkt unter Tischplatte) **Kombinationsmöglichkeiten s. S. 20/21**



Kabelwanne zum Unterschrauben, Metall, Preis für 2 Stück

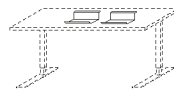

Kabelkette für vertikale Kabelverteilung, geeignet für höhenverstellbare Tische



Kabelhalter Klettband Packeinheit: 5 Stück

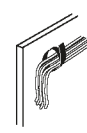

Kunststoff-Kabel-Befestigung Packeinheit: 3 Stück

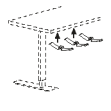

Maße in cm:	B. H. T.	7,1 31,5 5,4	65,0	105,0	145,0	165,0	37,0 16,0 11,5	Länge ca. 130,0	15,0 1,3 2,0	
Best.-Nr.: Alusilber		846	741	742	743	744	825	939	-	947
Best.-Nr.: Anthrazit		-	751 neu	752 neu	753 neu	754 neu	824 neu	935 neu	946	-
Preis für alle Ausf.										

Schreibtisch-zubehör

Computer-Halter C-Fuß Schreibtische, Montagewinkel mit 2 Gurtbändern, stufenlos verstellbar (nicht für 60 cm-tiefe Schreibtische geeignet) Farbe: schwarz



Computer-Halter für Tower und Mini-Tower mit Höheneinstellung, in Alusilber, max. Belastung: 10 kg, Montage erfolgt unter der Tischplatte

für Tower+ Mini-Tower: Einsatz T-Fuß Multi (elektrisch): H. 30,7-53,2



neu Computer-Aufsatz für Schreibtische, aus Metall, in Anthrazit



Unterbau-Schublade, aus Kunststoff, in Anthrazit, abschließbar über Standard-schließzylinder, individuell abschließbar mit Artikel 880, erweiterbar, für die Montage unter Schreibtisch

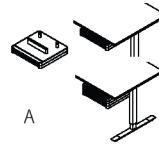

Schreibtisch-Paneel Innenseite auch als Pinnwand nutzbar, Polster in Anthrazit, Befestigung in Anthrazit

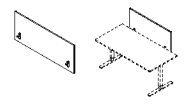

Maße in cm:	B. H. T.	10,0 - 60,0 10,0 - 60,0 35,0	30,0 59,0 12,0	45,0 30,0 6,2	43,0 7,0/12,4 41,0	120,0 65,0 5,0	160,0 65,0 5,0
Best.-Nr.:		940	945	899	USK	951	952
Preis für alle Ausf.							

Maße in cm:	B. H. T.	
Best.-Nr.:		
Preis für alle Ausf.		

Anbauelemente für Schreibtische

Bei Schreibtischbautypen und Anstellcontainer sind die Füße an den Griff gekoppelt: Griff in Anthrazit = Füße in Anthrazit, Griff Weiß oder Alusilber = Füße in Alusilber

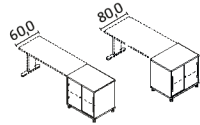

Schreibtischbautype mit 2 Schiebetüren, mit Schloss, 1 Ablagefach, 1 Ordnerfach

Oberboden passend zur Schreibtischplatte, frei stellbar, für Schreibtischtiefe 43 cm und 80 cm



Schreibtischbautype 2 offene Fächer, 3 Schubkästen, 1 offenes Fach

Oberboden passend zur Schreibtischplatte, frei stellbar, für Schreibtischtiefe 43 cm und 80 cm



Abb.: 241 l. A

Schreibtischbautype mit 2 Schiebetüren, mit Schloss, 1 Ablagefach, 1 Ordnerfach

Oberboden passend zur Schreibtischplatte, frei stellbar, für Schreibtischtiefe 60 cm



Maße in cm:	B. 80,0 H. 72,0-78,5 T. 43,0	B. 80,0 H. 72,0-78,5 T. 43,0	B. 80,0 H. 72,0-78,5 T. 60,0
Best.-Nr.:	243	242 r. 241 l.	252
Preis für alle Ausf.			

Anstellcontainer

Alle Container mit Zentralverriegelung, Hängeregisterauszug max. Belastung: 25kg Auszüge mit Metallzarge

Bei Schreibtischbautypen und Anstellcontainer sind die Füße an den Griff gekoppelt: Griff in Anthrazit = Füße in Anthrazit, Griff Weiß oder Alusilber = Füße in Alusilber

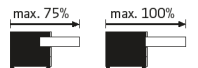

Anstellcontainer mit Steckfüßen zur Höheneinstellung, 1 Materialauszug, 4 Schubkästen, mit SE+Softclose, Oberboden passend zur Schreibtischplatte



Teil-Auszug 75 %

Voll-Auszug 100 %

Anstellcontainer mit Steckfüßen zur Höheneinstellung, 1 Materialauszug, 4 Schubkästen, mit SE+Softclose, Oberboden passend zur Schreibtischplatte



Teil-Auszug 75 %

Voll-Auszug 100 %

Anstellcontainer mit Steckfüßen zur Höheneinstellung, 1 verschiebbare Materialschale, 4 Schubkästen, mit SE+Softclose, Oberboden passend zur Schreibtischplatte



Teil-Auszug 75 %

Voll-Auszug 100 %

Anstellcontainer mit Steckfüßen zur Höheneinstellung, 1 Materialauszug, 2 Schubkästen, mit SE+Softclose, 1 Auszug für A4 Hängeregister, Oberboden passend zur Schreibtischplatte



Voll-Auszug 100 %

Anstell-/Ordnercontainer 1 Materialauszug, 1 Komplettauszug, oben Ablagefach, unten Ordnerfach, mit SE+Softclose, Oberboden passend zur Schreibtischplatte



Abb.: 359 l. A



Voll-Auszug 100 %

Maße in cm:	B. 42,9 H. 72,0-78,5 T. 60,0	B. 42,9 H. 72,0-78,5 T. 60,0	B. 42,9 H. 72,0-78,5 T. 80,0	B. 42,9 H. 72,0-78,5 T. 80,0	B. 42,9 H. 72,0-78,5 T. 80,0	B. 42,9 H. 72,0-78,5 T. 80,0	B. 42,9 H. 72,0-78,5 T. 80,0
Best.-Nr.:	536	348	537	349	593	493	347
Preis für alle Ausf.							

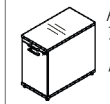
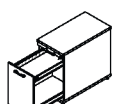
Systemtower

Gerätecontainer

Systemtower mit Vollauszug, mit Sichtrückwand, 1 Ablagefach, 2 offene Fächer mit Ordnerhöhe, 1 abschließbares Fach (verschiedenschließend), 2 Schubkästen mit Push-to-Open, Inneneinteilung in Weiß



Abb.: S97 li. A

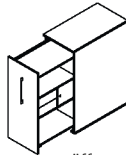

Schloss für Systemtower S97/S98, Montage werkseits

Druckerwagen auf Rollen, 1 Schubkasten, mit SE+Softclose



Stehpult auf Rädern, 1 Schubkasten, mit SE+Softclose, Abdeckplatte ausklappbar

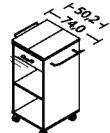

Maße in cm:	B. 50,0 H. 121,2 T. 90,0	B. 80,0 H. 75,9 T. 43,0	B. 50,2/74,0/100 H. 104,2 T. 54,6
Best.-Nr.:	S98 r. S97 l.	882	289
Preis für alle Ausf.			

Schreibtischcontainer

Alle Container mit Zentralverriegelung, Hängeregisterauszug

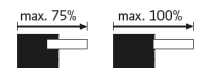

Rollcontainer 1 Materialauszug, 3 Schubkästen, mit SE+Softclose



Teil-Auszug 75 %

Voll-Auszug 100 %

Rollcontainer 1 verschiebbare Materialschale, 3 Schubkästen Stahl, mit SE+Softclose



Teil-Auszug 75 %

Voll-Auszug 100 %

Rollcontainer 1 Materialauszug, 1 Schubkasten Stahl, mit SE+Softclose, 1 Auszug für Hängeregister (max. Belastung 25 kg)



Voll-Auszug 100 %

Rollcontainer 1 Materialauszug, 3 Schubkästen, mit SE+Softclose



Teil-Auszug 75 %

Voll-Auszug 100 %

Rollcontainer 1 Materialauszug, 1 Schubkasten Stahl, mit SE+Softclose, 1 Auszug für Hängeregister (max. Belastung 25 kg)





Voll-Auszug 100 %

Maße in cm:	B. 42,7 H. 54,4 T. 60,0	B. 42,7 H. 54,4 T. 60,0	B. 42,7 H. 54,4 T. 60,0	B. 42,7 H. 54,4 T. 60,0	B. 42,7 H. 54,4 T. 80,0	B. 42,7 H. 54,4 T. 80,0	B. 42,7 H. 54,4 T. 80,0
Best.-Nr.:	548	448	552	452	449	538	438
Preis für alle Ausf.							



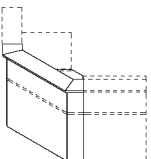
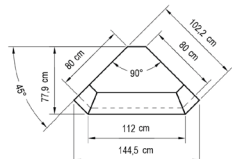

Zubehör	Schubkasteneinsätze für Schreibtischcontainer				4 Containerrollen (2 gebremste u. 2 ungebremste Rollen)	
	Materialschale, auf dem Schubkasten verschiebbar	Trennstege für Schubkasten, 2 Querstege, 3 Längsstege (passend für 80,0 cm tiefe Container)	Trennstege für Schubkasten, 2 Stück	Ablage für A4-Papier 4 Stück, verstellbar, geeignet für Roll- und Anstellcontainer, Jalousieelemente und Schiebetürelemente		
Maße in cm:	B. 33,7 H. 2,5 T. 19,6	33,0 / 22,1 6,5 / 6,2 1,2 / 0,4	33,0 6,5 1,2	33,7 13,5 21,2	weiche Rollen, speziell für Parkettboden geeignet	harte Rollen
Best.-Nr.:	861	862	863	864	995	996
Preis für alle Ausf.						

Countersystem	Countermodule (vorderer Plattenüberstand 150 mm) Abschlussseiten Art.-Nr. 794/994 erforderlich, bitte separat bestellen! Nicht mit elektrisch höhenverstellbaren Schreibtischen kombinierbar!				
					
Maße in cm:	B. 80,0 H. 112,9 T. 25,0	100,0 112,9 25,0	120,0 112,9 25,0	160,0 112,9 25,0	180,0 112,9 25,0
Best.-Nr.:	789	793	795	790	791
Preis für alle Ausf.					

Countersystem	Eckcountermodul (vorderer Plattenüberstand 150 mm) Abschlussseiten Art.-Nr. 794/994 erforderlich, bitte separat bestellen! Nicht mit elektrisch höhenverstellbaren Schreibtischen kombinierbar!		Eck-Countermodul inkl. Schreibtischplatte Schreibtischplattenfarbe ist wählbar, Winkel: 45 Grad Nur zum Verketteln mit anderen Thekenelementen geeignet.	
				
Maße in cm:	B. 87,2 H. 112,9 T. 87,2	87,2 80,0 cm Abb.: 787 l.	144,5 112,9 77,9	102,2 cm 80 cm 90° 112 cm 144,5 cm 77,9 cm 45°
Best.-Nr.:	788 r. 787 l.		797	
Preis für alle Ausf.				

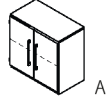
Countersystem	Counterseitenabschluss 2 Seitenteile		Counteraufsatz in Frontausführung	Beleuchtung für Counteraufsatz, inklusive Trafo, 2 x 2.9 W, 4000-4500 K, ausgestattet mit einem 2m-Kabel+ Eurostecker (flach)	Counterablage (nur an einer Seite des Counters verwendbar)
					
Maße in cm:	B. 25,0 H. 112,9 T. 2,2	87,2 112,9 2,2	59,1 72,0 28,0	2.9W, EEK F	60,0 13,2 25,0
Best.-Nr.:	794	994	792	745	746
Preis für alle Ausf.					

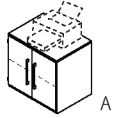
Aktelemente 2 Ordnerhöhen	Regal offen mit Rückwand, X 1 Boden fest	Aktelement 1 Tür, 1 E.-Boden	neu Schubkastenelement 1 offenes Fach, 2 Schubkästen	Regal offen mit Rückwand, X 1 Boden fest	Aktelement 1 Tür, 1 E.-Boden	neu Schubkastenelement 1 offenes Fach, 2 Schubkästen
			 Abb.: 210 r. A	 A	 X A	 Abb.: 208 r. A
Maße in cm:	B. H. T.	40,0 76,5 43,0	40,0 76,5 43,0	60,0 76,5 43,0	60,0 76,5 43,0	60,0 76,5 43,0
Best.-Nr.:		202	210 r. 211 l.	216	208 r. 207 l.	217
Preis für alle Ausf.						

Aktelemente 2 Ordnerhöhen	Regal offen mit Rückwand, X 1 Boden fest	Aktelement 2 Türen, 1 E.-Boden	Aktelement 2 Auszüge mit Zentralverriegelung für A4-Hängeregister (max. Belastung 25kg)	Aktelement 2 Türen, 1 Mittelwand, 2 E.-Böden (Kopiergerätetiefe)	Schubkasteneinteilung aus Glas, für alle 60/80 cm breiten Schubkastentypen mit einer Tiefe von 41,9 cm	
		 X A	 A	 A	 A	
Maße in cm:	B. H. T.	80,0 76,5 43,0	80,0 76,5 43,0	80,0 76,5 58,0 Sondertiefe	0,4 9,0 32,9	0,4 9,0 32,9
Best.-Nr.:		204	205	206	218	865
Preis für alle Ausf.						866

Aktelemente 3 Ordnerhöhen	Regal offen mit Rückwand, X 2 Böden fest	Aktelement 1 Tür, 2 E.-Böden	neu Schubkastenelement 1 offenes Fach, 4 Schubkästen	Regal offen mit Rückwand, X 2 Böden fest	Aktelement 1 Tür, 2 E.-Böden	neu Schubkastenelement 1 offenes Fach, 4 Schubkästen
		 X X A	 Abb.: 310 r. A	 A	 X X A	 Abb.: 312 r. A
Maße in cm:	B. H. T.	40,0 111,7 43,0	40,0 111,7 43,0	60,0 111,7 43,0	60,0 111,7 43,0	60,0 111,7 43,0
Best.-Nr.:		302	310 r. 311 l.	316	303	312 r. 313 l.
Preis für alle Ausf.						

Aktelemente 3 Ordnerhöhen	Aktelement 1 Tür, 2 Schubkästen, 1 E.-Boden	Regal offen mit Rückwand, X 2 Böden fest	Aktelement 2 Türen, 2 E.-Böden	Aktelement 3 Auszüge mit Zentralverriegelung für A4-Hängeregister (max. Belastung 25kg)	Aktelement 2 Türen, 2 Schubkästen, 1 E.-Boden	Abschlussregal 2 Böden
		 Abb.: 318 r. A	 X X A	 A	 A	 A
Maße in cm:	B. H. T.	60,0 111,7 43,0	80,0 111,7 43,0	80,0 111,7 43,0	80,0 111,7 43,0	43,0 111,7 43,0
Best.-Nr.:		318 r. 319 l.	304	330	320	314 r. 315 l.
Preis für alle Ausf.						

Aktenelemente 3 und 4 Ordnerhöhen	Aktenelement 2 Türen, 1 Mittelwand, 4 E.-Böden (Kopiergerätetiefe)	Regal offen, mit Rückwand, X 3 Böden fest	Aktenelement 1 Tür, 2 E.-Böden, X 1 Boden fest	Regal offen, mit Rückwand, X 3 Böden fest	Aktenelement 1 Tür, 2 E.-Böden, X 1 Boden fest	Aktenelement 1 Tür mit Klarglas- ausschnitt, 1 E.-Boden, X 2 Böden fest
			 Abb.: 360 r. A		 Abb.: 328 r. A	 Abb.: 350 r. A
Maße in cm:	B. H. T. 80,0 111,7 58,0 Sondertiefe	40,0 146,9 43,0	40,0 146,9 43,0	60,0 146,9 43,0	60,0 146,9 43,0	60,0 146,9 43,0
Best.-Nr.:	307	402	360 r. 361 l.	403	328 r. 327 l.	350 r. 351 l.
Preis für alle Ausf.						

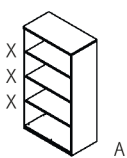
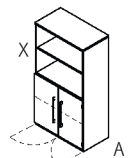
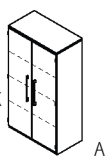
Aktenelemente 4 Ordnerhöhen	Regal offen, mit Rückwand, 3 Böden fest	Aktenelement 2 Türen, 1 E.-Boden, X 1 Boden fest	Aktenelement 2 Türen, 2 E.-Böden, X 1 Boden fest
			
Maße in cm:	B. H. T. 80,0 146,9 43,0	80,0 146,9 43,0	80,0 146,9 43,0
Best.-Nr.:	404	377	380
Preis für alle Ausf.			

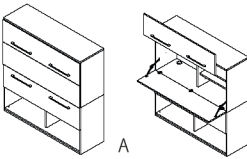
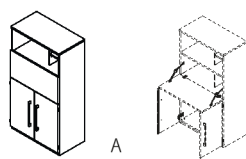
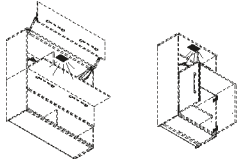
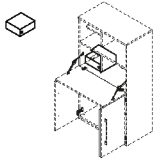
Aktenelemente 4 Ordnerhöhen	Officebox (Element wird 2-teilig geliefert) obere Front mit EasyLift, mittlere Front als Klappe und Arbeitsfläche, untere Front mit 2 innenliegenden Schubkästen, inkl. 2 Kabeldurchlässe, Bohrung erfolgt werkseits	Laptop-Box unten 2 Türen (2 Ordnerhöhen), eine Schreibklappe, (2 Ordnerhöhen) mit Einteilung, inkl. 1 Kabeldurch- lass, Bohrung erfolgt werkseits	Beleuchtung für Art.-Nr. 400 und 415 inkl. Sensor-Schalter, dimmbar 12V, 6W, ausgestattet mit einem 2m Kabel+- Eurostecker (flach)	Wertfach Metall Weiß, 1 Schloss, für Einbau in Art.-Nr. 415
Sekretäre Zubehör				
Maße in cm:	B. H. T. 140,0 146,9 43,0	Klappe: max. Belastung 25 kg	80,0 146,9 43,0	6W, EEK G
Best.-Nr.:	400	415	399	871
Preis für alle Ausf.				

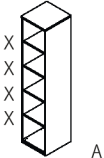
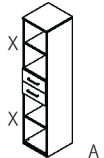
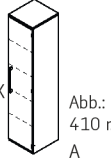
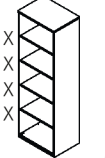
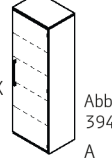
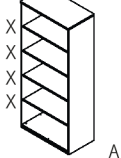
Aktenelemente 5 Ordnerhöhen	Regal offen, mit Rückwand, X 4 Böden fest	Aktenelement 2 Schubkästen in Ausführung, X 2 Böden fest	Aktenelement 1 Tür, 3 E.-Böden, X 1 Boden fest	Regal offen, mit Rückwand, X 4 Böden fest	Aktenelement 1 Tür, 3 E.-Böden, X 1 Boden fest	Regal offen, mit Rückwand, X 4 Böden fest
			 Abb.: 410 r. A		 Abb.: 394 r. A	
Maße in cm:	B. H. T. 40,0 182,1 43,0	40,0 182,1 43,0	40,0 182,1 43,0	60,0 182,1 43,0	60,0 182,1 43,0	80,0 182,1 43,0
Best.-Nr.:	412	368	410 r. 411 l.	413	394 r. 393 l.	414
Preis für alle Ausf.						

**Aktenelemente
5 und 6 Ordnerhöhen**

	Aktenelement 2 Türen, 3 E.-Böden, X 1 Boden fest	Regal offen, mit Rückwand, X 5 Böden fest	Aktenelement 2 Schubkästen, X 3 Böden fest	Aktenelement 1 Tür, 1 Schloss 4 E.-Böden, X 1 Boden fest,	Aktenelement 2 Türen, 2 Schubkästen, 3 E.-Böden,	Regal offen, mit Rückwand, X 5 Böden fest
						
Maße in cm:	B. 80,0 H. 182,1 T. 43,0	40,0 217,4 43,0	40,0 217,4 43,0	40,0 217,4 43,0	40,0 217,4 43,0	60,0 217,4 43,0
Best.-Nr.:	430	462	433	460 r. 461 l.	458 r. 459 l.	463
Preis für alle Ausf.						

**Aktenelemente
6 Ordnerhöhen**

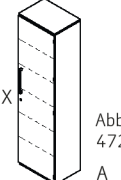
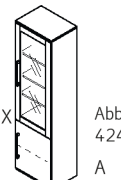
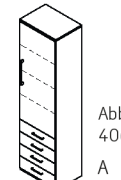
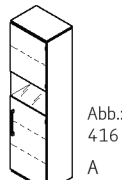
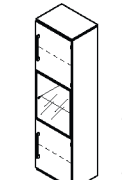
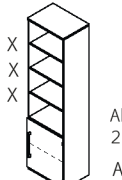
	Aktenelement 1 Tür, 1 Schloss, 4 E.-Böden, X 1 Boden fest,	Aktenelement 1 Tür, 1 Tür mit Klarglas und Holzrahmen in Front- ausführung, 4 E.-Böden, X 1 Boden fest	Aktenelement 1 Tür, 4 Schubkästen, 3 E.-Böden	Aktenelement 1 Tür mit Klarglas- ausschnitt, 3 E.-Böden	Aktenelement 2 Türen, 1 Alurahmentür wahlweise in Alusilber oder Anthrazit, mit Klar- glas, 3 E.-Böden		Aktenelement 1 Tür, X 3 Böden fest, 1 E.-Boden
							
Maße in cm:	B. 60,0 H. 217,4 T. 43,0	60,0 217,4 43,0	60,0 217,4 43,0	60,0 217,4 43,0	Alusilber 60,0 217,4 43,0	Anthrazit 60,0 217,4 43,0	60,0 217,4 43,0
Best.-Nr.:	472 r. 471 l.	424 r. 423 l.	406 r. 405 l.	416 r. 417 l.	446 r. 447 l.	418 r. 419 l.	272 r. 273 l.
Preis für alle Ausf.							

**Aktenelemente
6 Ordnerhöhen**

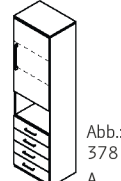
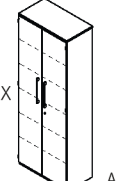
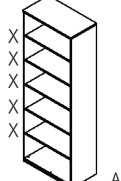
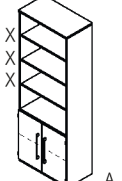
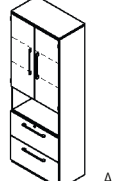
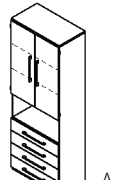
	Aktenelement 1 Tür, 4 Schubkä- sten, 2 E.-Böden,	Aktenelement 2 Türen, 4 E.-Böden, X 1 Boden fest, mit Schloss	Regal offen, mit Rückwand, X 5 Böden fest	Aktenelement 2 Türen, X 3 Böden fest, 1 E.-Boden	Aktenelement 2 Türen, 2 Ausz. mit ZV f. A4-Hängeregister, 2 E.-Böden	Aktenelement 2 Türen, 4 Schubkästen, 2 E.-Böden
						
Maße in cm:	B. 60,0 H. 217,4 T. 43,0	80,0 217,4 43,0	80,0 217,4 43,0	80,0 217,4 43,0	80,0 217,4 43,0	80,0 217,4 43,0
Best.-Nr.:	378 r. 367 l.	480	464	482	473	474
Preis für alle Ausf.						

**Aktenelemente
6 Ordnerhöhen**

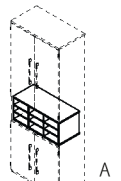
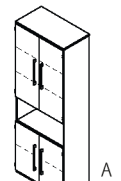
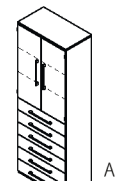
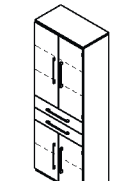
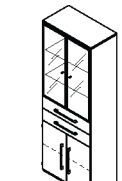
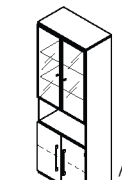

	Fächereinsatz für A4-Papier, nur in Anthrazit	Aktenelement 4 Türen, 3 E.-Böden	Aktenelement 2 Türen, 6 Schubkästen, 2 E.-Böden	Aktenelement 4 Türen, 2 Schubkästen, 3 E.-Böden	Aktenelement 2 Türen, 2 Alurahmentü- ren wahlweise in Alusilber oder Anthrazit, mit Klarglas, 2 Schubkästen, 3 E.-Böden		Aktenelement 2 Türen, 2 Alurahmentü- ren wahlweise in Alusilber oder Anthrazit mit Klarglas, 3 E.-Böden	
								
Maße in cm:	B. 76,6 H. 52,9 T. 33,3	80,0 217,4 43,0	80,0 217,4 43,0	80,0 217,4 43,0	Alusilber 80,0 217,4 43,0	Anthrazit 80,0 217,4 43,0	Alusilber 80,0 217,4 43,0	Anthrazit 80,0 217,4 43,0
Best.-Nr.:	270	475	372	373	429	431	478	477
Preis für alle Ausf.								

Aktenelemente 6 Ordnerhöhen	Aktenelement 2 Türen, 1 Schloss, 8 E.-Böden, X 2 Böden fest, 1 Mittelwand	Abschlussregal 5 Böden	Kleiderschrank 2-türig, 1 Schloss, 1 E.-Boden, X 1 Boden fest, 1 Kleiderstange ausziehbar	Kleiderschrank 2-türig, 1 Schloss, 6 E.-Böden, 1 Mittel- seite, 1 Kleiderstange	Kleiderschrank 2-türig, 1 Schloss, 2 E.-Böden, 1 Kleiderstange	Kleiderschrank 1-türig, 1 Schloss, 2 E.-Böden, 1 Kleiderstange	Garderobenelement mit Kleiderstange und Ablage
Kleiderschränke Garderobenelement		 Abb.: 644 r.				 Abb.: 398 r.	
Maße in cm:	B. 100,0 H. 217,4 T. 43,0	43,0 217,4 43,0	80,0 217,4 43,0	80,0 217,4 61,0	80,0 217,4 61,0	60,0 217,4 61,0	60,0 60,0 32,2
Best.-Nr.:	499	644 r. 645 l.	481	484	483	398 r. 397 l.	500
Preis für alle Ausf.							

Eckregale/ Eckschränke	Eckregale offen, mit Rückwand	Eckschränke Rondell mit 5 Ordnerbenen in Grau (Achtung: keine Schubkastenelemente anbaubar.)	wie Art.-Nr. 488 jedoch mit 5 Eckböden	Eckschrank 2-türig, 5 E.-Böden, 1 Kleiderhaken- leiste, 1 Schloss		
			 91,9 91,9			
Maße in cm:	B. 80,0 Eckmaß H. 76,5 T. 80,0/43,0	80,0 Eckmaß 111,7 80,0/43,0	80,0 Eckmaß 217,4 80,0/43,0	91,9 217,4 91,9 / 43,0	91,9 217,4 91,9 / 43,0	101,0 217,4 101,0
Best.-Nr.:	386	387	487	488	489	496
Preis für alle Ausf.						

Aufsatzelemente 1 und 2 Ordnerhöhen	Aufsatzelement 1 Tür	Aufsatzelement 1 Tür	Aufsatzelement 2 Türen	Aufsatzelement 2 Türen, 1 E.-Boden	Schiebetürelement mit Schloss, 1 E.-Boden	Schiebetürelement mit Schloss 2 E.-Böden, 1 Mittelseite	Schiebetürelement mit Schloss 2 E.-Böden, 1 Mittelseite
Türüberbauten Schiebetüren- elemente 2 Ordnerhöhen							
Maße in cm:	B. 40,0 H. 37,7 T. 43,0	60,0 37,7 43,0	80,0 37,7 43,0	80,0 73,0 43,0	80,0 76,5 43,0	120,0 76,5 43,0	160,0 76,5 43,0
Best.-Nr.:	512 r. 511 l.	522 r. 523 l.	510	517	240	245	249
Preis für alle Ausf.							

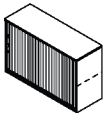
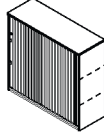
Schiebetüren- elemente 3 und 4 Ordnerhöhen	Schiebetürelement mit Schloss, 4 E.-Böden, 1 Mittelseite	Schiebetürelement mit Schloss, 4 E.-Böden, 1 Mittelseite	Aufsatzelement mit Schloss, 4 E.-Böden, 1 Mittelseite	Aufsatzelement mit Schloss, 4 E.-Böden, 1 Mittelseite	Schiebetürelement mit Schloss, 6 E.-Böden, 1 Mittelseite	Schiebetürelement mit Schloss, 6 E.-Böden, 1 Mittelseite
Maße in cm:	B. 120,0 H. 111,7 T. 43,0	160,0 111,7 43,0	120,0 105,7/217,4 43,0	160,0 105,7/217,4 43,0	120,0 146,9 43,0	160,0 146,9 43,0
Best.-Nr.:	262	264	263	265	256	257
Preis für alle Ausf.						

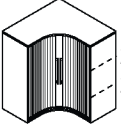
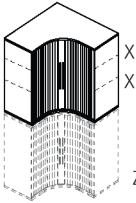
Jalousieelemente 2 und 3 Ordnerhöhen	Aktenelement mit Jalousieschiebetür 1 Schloss, 1 E.-Boden	Aktenelement mit Jalousieschiebetür 1 Schloss, 2 E.-Böden, 1 Mittelseite	Aktenelement mit Jalousietür 1 Schloss, 4 E.-Böden, 1 Mittelseite	Aufsatzelement 1 Jalousietür, 1 Schloss, 4 E.-Böden, 1 Mittelseite	Eckelement 2 Jalousietüren, X 2 Böden fest	Eckaufsatz für 391 2 Jalousietüren, X 2 Böden fest
	 Abb.: 283 r. A	 Abb.: 287 r. A	 Abb.: 247 r. A	 Abb.: 248 r. A	 X X Z	 X X Z
Maße in cm:	B. 80,0 H. 76,5 T. 43,0	120,0 76,5 43,0	120,0 111,7 43,0	120,0 105,7/217,4 43,0	94,8 111,7 94,8	94,8 105,7/217,4 94,8
Best.-Nr.:	283 r. 284 l.	287 r. 286 l.	247 r. 246 l.	248 r. 250 l.	391	392
Preis für alle Ausf.						

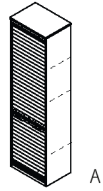
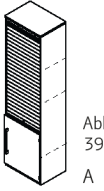
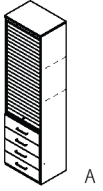
Jalousieelemente 6 Ordnerhöhen	Aktenelement 2 Jalousietüren mit Schloss, 3 E.-Böden, X 1 Boden fest	Aktenelement 1 Jalousietür mit Griffleiste und Schloss, 1 Tür, 3 E.-Böden	Aktenelement 1 Tür, 4 Schubkästen, 3 E.-Böden
	 X A	 Abb.: 396 r. A	 A
Maße in cm:	B. 60,0 H. 217,4 T. 43,0	60,0 217,4 43,0	60,0 217,4 43,0
Best.-Nr.:	494	396 r. 395 l.	428
Preis für alle Ausf.			

Jalousieelemente 2 und 3 Ordnerhöhen	neu Aktenelement mit Jalousieschiebetür 1 Schloss, 1 E.-Boden	neu Aktenelement mit Jalousieschiebetür 1 Schloss, 2 E.-Böden, 1 Mittelseite	neu Aktenelement mit Jalousietür 1 Schloss, 4 E.-Böden, 1 Mittelseite	neu Aufsatzelement 1 Jalousietür, 1 Schloss, 4 E.-Böden, 1 Mittelseite	neu Eckelement 2 Jalousietüren, X 2 Böden fest	neu Eckaufsatz für 388 2 Jalousietüren, X 2 Böden fest
	 Abb.: 280 r. A	 Abb.: 282 r. A	 Abb.: 288 r. A	 Abb.: 290 r. A	 X X Z	 X X Z
Maße in cm:	B. 80,0 H. 76,5 T. 43,0	120,0 76,5 43,0	120,0 111,7 43,0	120,0 105,7/217,4 43,0	94,8 111,7 94,8	94,8 105,7/217,4 94,8
Best.-Nr.:	280 r. 281 l.	282 r. 285 l.	288 r. 261 l.	290 r. 291 l.	388	389
Preis für alle Ausf.						

Jalousieelemente 6 Ordnerhöhen	neu Aktenelement 2 Jalousietüren mit Schloss, 3 E.-Böden, X 1 Boden fest	neu Aktenelement 1 Jalousietür mit Griffleiste und Schloss, 1 Tür, 3 E.-Böden	neu Aktenelement 1 Tür, 4 Schubkästen, 3 E.-Böden
	 X A	 Abb.: 384 r. A	 A
Maße in cm:	B. 60,0 H. 217,4 T. 43,0	60,0 217,4 43,0	60,0 217,4 43,0
Best.-Nr.:	495	384 r. 385 l.	427
Preis für alle Ausf.			

Sideboards	Sideboard 1 Schiebetür, 4 Schubkästen, 1 E.-Boden, Schubkästen mit Push- to-open - Beschlag, Metallfüße	Sideboard 2 Schiebetüren, 4 Schubkästen, 2 E.-Böden, Schubkästen mit Push- to-open - Beschlag, Metallfüße	Designregal 5 offene Fächer, 2 Schubkästen	Designregal 11 offene Fächer, 2 Schubkästen
Beimöbel Bei Sideboards sind die Füße an den Griff gekoppelt: Griff in Anthrazit = Füße in Anthrazit, Griff Weiß oder Alusilber = Füße in Alusilber				
Maße in cm:	B. 120,0 H. 84,1 T. 43,0	178,5 84,1 43,0	80,0 111,7 33,0	80,0 217,4 33,0
Best.-Nr.:	253	254	379	479
Preis für alle Ausf.				

Hängeregale	Wandboard mit 2 Wandhalterungen wahlweise in Alusilber oder Anthrazit, max. Belastung 15 kg	Wandboard mit seitlichen Metallbügeln Belastung max.: 25 kg	Hängeelemente offen Belastung max.: 25 kg	Hängeelemente offen, X 1 Boden fest Belastung max.: 25 kg	Hängeelemente 2 Türen, X 1 Boden fest Belastung max.: 25 kg	Hängeelemente 1 Schiebetür Belastung max.: 25 kg				
										
Maße in cm:	B. 60,0 H. 2,2 T. 25,5	80,0 2,2 25,5	100,0 2,2 25,5	120,0 2,2 25,5	80,0 30,0 32,2	40,0 37,7 43,0	80,0 37,7 43,0	80,0 73,0 43,0	80,0 73,0 43,0	160,0 37,7 43,4
Best.-Nr.: Alusilber	826	827	828	832	928	232	233	234	235	230
Best.-Nr.: Anthrazit	856 neu	857 neu	858 neu	859 neu						
Preis für alle Ausf.										

Zubehör	A4-Hängeregister-Auszug, hinter Türen, Montage bis 3 Ordnerhöhen, Rahmen mit Mittelsteg, 2 Bahnen Register nebeneinander einhängen oder 1 Bahn längs. Nicht einsetzbar bei Akten-schränken mit Topfband s. Korpusausführung S. 2	Wertfach Metall, Weiß, 1 Schloss	Individuelle Schließzylinder bis zu 20 unterschiedliche Schließzylinder möglich. Bei Bestellung Zylinder-Nr. angeben. Beispiel: 3 x gleichschl. = 3 x Nr. 3151, 3 x verschieden-schließend = je 1 x Nr. 3151, 3152, 3153	Stangenschloss für Türen ohne Schloss, Montage werkseits (nicht bei Glas- und Jalousietüren einsetzbar)	Türdämpfer Für Fronten bis 3 Ordnerhöhen ist je Tür 1 Dämpfer erforderlich! Nur für Bestellung mit Weitwinkel-Scharnieren.	Türdämpfer-Set Für Fronten von 4 bis 6 Ordnerhöhen sind je Tür 2 Dämpfer erforderlich! Nur für Bestellung mit Weitwinkel-Scharnieren.	Wandverblendung seitlich und oben inkl. Kunststoffleiste für Wandabschluss, Blendmaterial wird nur in angegebenen Maßen geliefert. (Keine Maß-Zuschnitte)
							
Maße in cm:	B. nur für Typenbreite H. 80,0 cm T.	25,0 10,0 23,0	Zylinder-Nr. 3151 bis 3170 Preis pro Stück		Inhalt: 1 Stk.	Inhalt: 2 Stk.	20,0 260,0 1,6
Best.-Nr.:	879	871	880	881	936	937	806
Preis für alle Ausf.							

Zubehör	Einlegeböden für Anbauelemente	Einlegeböden	Schreibtischplatten ohne Unterbau für individuelle Nutzung (Platte wie Ausführung, siehe Seite 2)	Stützfuß Metall, höhenverstellbar										
														
	Für Anbauelement-Breite: 40,0 cm 60,0 cm 80,0 cm	Für Kleiderschrank, Art.-Nr.: 483 484 398 r. 397 l.		Alusilber Anthrazit										
Maße in cm:	B. 36,7 H. 2,2 T. 33,5	56,7 2,2 33,5	76,7 2,2 56,0	37,6 2,2 53,0	56,7 2,2 56,0	80,0 2,8 80,0	120,0 2,8 80,0	140,0 2,8 80,0	160,0 2,8 80,0	180,0 2,8 80,0	200,0 2,8 80,0	68,0/82,0 6,0 cm Ø	813	819
Best.-Nr.:	803	804	802	830	831	829	850	851	854	852	853	855	813	819
Preis für alle Ausf.														

Zuordnung der Kabelkanäle

In der folgenden Tabelle sind die möglichen Kombination von Tischformen mit einem Kabelkanal aufgeführt. Bitte prüfen Sie bei Bestellung eines Schreibtisches mit einem Kabelkanal die Kombinations-Möglichkeiten an Hand dieser Tabelle. Achtung: Wird zusätzlich die versenkbare Steckerleiste 846 (847=CH) bestellt, muss ggf. ein kürzerer Kabelkanal, je nach Positionsauswahl, gewählt werden.

Schreibtisch-Breite	Art.-Nr. Schreibtisch	Art.-Nr. Kabelkanal	Kabelkanal-Länge
80 cm Rechteckplatte	E08	741	65 cm
	008/018/R08/R18	-	
	152/145/151	741	65 cm
120 cm Rechteckplatte	E09	742	105 cm
	175/R95/E95	741	65 cm
	009/019/R09/R19	741	65 cm
	154/146/153	742	105 cm
	701/972/700	742	105 cm
140 cm Rechteckplatte	E07	742	105 cm
	178/R96/E96	742	105 cm
	007/017/R07/R17	742	105 cm
	156/147/155	742	105 cm
	703/973/702	742	105 cm
160 cm Rechteckplatte	E10	742	105 cm
	179/R97/E97	742	105 cm
	010/020/R10/R20	742	105 cm
	730/731/N10/N11	741	65 cm
	158/148/157	743	145 cm
	705/974/704/711/986/710	743	145 cm
180 cm Rechteckplatte	E11	744	165 cm
	011/ 021/R11/R21	743	145 cm
	732/733/N14/N15	742	105 cm
	164/149/159	744	165 cm
	707/975/706/714/987/713	744	165 cm
200 cm Rechteckplatte	E12	744	165 cm
	012/022/R12/R22	744	165 cm
	734/735/N16/N17	742	105 cm
	166/150/165	744	165 cm
	709/971/708/716/988/715	744	165 cm
180 cm Freiformplatte	108/109/R32/R33	743 (links)	145 cm
200 cm Freiformplatte	024/025/R24/R25	744 (links)	165 cm

Zuordnung der Kabelkanäle

In der folgenden Tabelle sind die möglichen Kombination von Tischformen mit einem Kabelkanal aufgeführt. Bitte prüfen Sie bei Bestellung eines Schreibtisches mit einem Kabelkanal die Kombinations-Möglichkeiten an Hand dieser Tabelle. Achtung: Wird zusätzlich die versenkbare Steckerleiste 846 (847=CH) bestellt, muss ggf. ein kürzerer Kabelkanal, je nach Positionsauswahl, gewählt werden.

Schreibtisch-Breite	Art.-Nr. Schreibtisch	Art.-Nr. Kabelkanal (Position)	Kabelkanal-Länge
160/160 cm Freiform- schreibtisch	072/093/078/079	742 (links u. rechts)	105 cm
	R72/R93/R78/R79	742 (links u. rechts)	105 cm
160/80 cm 80/160 cm Freiform- schreibtisch	080/R80	742 (links)	105 cm
	081/R81	742 (rechts)	105 cm
160/180 cm 180/160 cm Freiform- schreibtisch	060/R60	742 (links u. rechts)	105 cm
	061/R61	742 (links u. rechts)	105 cm
180/180 cm Kombi- schreibtisch	160/R84	742 (links u. rechts)	105 cm
	161/R85	742 (links u. rechts)	105 cm
	066/R66	742 (links u. rechts)	105 cm
	067/R67	742 (links u. rechts)	105 cm
	724/978/722	742 (links) 744 (rechts)	105 cm/165 cm
	723/979/721	744 (links) 742 (rechts)	165 cm/105 cm
200/180 cm 180/200 cm Kombi- schreibtisch	162/R86	743 (links) 742 (rechts)	145 cm/105 cm
	163/R87	742 (links) 743 (rechts)	105 cm/145 cm
	068/R68	743 (links) 742 (rechts)	145 cm/105 cm
	069/R69	742 (links) 743 (rechts)	105 cm/145 cm
160 cm Steh Tisch	015	742	105 cm
80 cm Konferenztisch 120 cm 160 cm	293	741	65 cm
	295	742	105 cm
	297	743	145 cm
160 cm Konferenztisch Trapezplatte	299	741	65 cm
180 cm Konferenztisch	683/693	741	65 cm
200 cm	684/694	742	105 cm
200 cm Konferenztisch	277/267	742	105 cm
300 cm	278/268	741	65 cm
400 cm	279/269	742	105 cm

Möbel by rb

Geprüfte Qualität: Goldenes M

Mit der Zertifizierung RAL-GZ 430 „Goldenes M“ der Deutschen Gütegemeinschaft Möbel e.V. stellen wir sicher, dass unsere Materialien und Produkte hinsichtlich Qualität, Sicherheit, Gesundheit und Umweltschutz strenge Kriterien erfüllen – und damit ohne jegliches Risiko genutzt werden können. Denn die Güte- und Prüfbestimmungen RAL GZ 430 der DGM gehören zu den strengsten und umfangreichsten Nachweisen für Möbelqualität weltweit.



Geprüfte Sicherheit: GS

Geprüfte Sicherheit für Schreibtische, Schreibtischcontainer und Aktenelemente (Ausgeschlossen sind weiße Schreibtischplatten). Genaue Informationen entnehmen Sie den entsprechenden Produktinformationen.



Made in Germany

Seit 1953 steht der Name Röhr für zuverlässige und langlebige Qualitätsmöbel „Made in Germany“. Höchste Qualität – nur das kann der Maßstab für die Produktion unserer Möbel sein. Dazu setzen wir auf hochwertige Materialien, Einsatz modernster Technologien und auf das Know-How unserer qualifizierten, passionierten Mitarbeiter. Um diese hohe Qualität zu gewährleisten, produziert Röhr-Bush ganz bewusst in Deutschland. Genauer gesagt in Ostwestfalen. Und genau davon profitieren schließlich auch unsere Kunden: Sie können die beste Qualität nicht nur erwarten, sondern sich voll und ganz darauf verlassen.



Verbraucherinformationen

Allgemeine Gebrauchs- und Pflegehinweise, warentypische Eigenschaften und wichtige Informationen von A – Z finden Sie auf unserer Website:
www.roehr-bush.de/moebelpflegehinweise



Produktinformationen

Praktisch

Robuste Melaminharz-Oberfläche: UV-beständig und widerstandsfähig gegen Kratzer, Stöße, Hitze und Feuchtigkeit. Alle farbigen Metallteile sind in bester Qualität pulverbeschichtet.

Aktenschränke sind jeweils mit einer Schlag- und Staubleiste versehen. Die Staubleisten sind anthrazit farbig. Ausnahme: Bei weißen Aktenschränken sind diese weiß.

Aktenschränke, Regale, Jalousie- und Schiebetür Elemente sind mit Sockelhöhenstellern ausgestattet (Ausnahme: Art. 488, 489, 494).

Bei den abschließbaren Aktenschränken wird ein durchgehendes Stangenschloss eingesetzt.

Maximale Beinfreiheit bei Eckschreibtischen (durchgehende Trägerholme mit nur einem Eckfuß).

Langlebig

Korpusstärke 16 mm, Frontstärke 19 mm mit ABS-Kanten, Einlegeböden 22 mm mit ABS-Kanten mit maximaler Belastung 50 kg / m², Schreibtischplattenstärke 28 mm mit ABS-Kanten, Oberböden 22 mm.

Schubkästen laufen auf mehrfach kugelgelagerten Unterflur auszügen mit Selbstzugfunktion und sind gedämpft. Alle Anbauteile haben einen Vollauszug.

Sicher

Ausschließlicher Einsatz der Qualitätsspanplatte entsprechend den Anforderungen der Emissionsklasse E1, zertifizierte ökologische Produkt-Schadstoffprüfung, Einscheiben-Sicherheitsglas (ESG), energiesparende LED-Beleuchtung mit CE-Zeichen.

Belastbarkeit der Schreibtische nach DIN (Fachbericht 147/2006-06), Schränke und Regalböden entsprechend nach DIN (Fachbericht 68874/Teil 1). Schreibtisch-Rollcontainer mit Zentralverriegelung, Auszugssperre und Kippsicherung.

