

Möbel LETZ

Finden und Wohlfühlen



Typenplan

Henderson-sleeping von set one by Musterring - Nachtkommode Eiche Arti

Wichtiger Hinweis für Sie

Etwaige Hinweise des Herstellers in dieser Produktinformation, die sich auf die Gewährleistung beziehen, haben für Sie keinerlei Bindungswirkung und können von Ihnen ignoriert werden. Ihre gesetzlichen Gewährleistungsrechte als Verbraucher uns gegenüber, als Ihrem Verkäufer, werden dadurch in keiner Weise berührt oder eingeschränkt. Sie können sich wegen aller Mängel jederzeit an uns wenden. Darüber hinaus gehende Herstellergarantien bleiben natürlich unberührt. Dieser Artikel wird hergestellt von Musterring Trading GmbH & Co. KG, Hauptstraße 134-140, 33378 Rheda-Wiedenbrück, Deutschland

Möbel Letz GmbH
Am Gewerbepark 11
06895 Zahna-Elster

Tel.: 035383 - 6018 50

Fax.: 035383 - 6018 17

set
one

Hier
beginnt
Wohnen.

Typenliste

by Musterring



henderson-sleeping

SCHLAFEN

Produktveränderungen und Qualitätsverbesserungen im Sinne des technischen Fortschrittes oder zum Erhalt der Lieferfähigkeit (Form/Farbe/Funktion usw.) bzw. die Korrektur von irrtümlichen Angaben behalten wir uns vor.

Planbar mit Planungs-Software *furnplan*.



gültig ab 01.06.2025



Hier
beginnt
Wohnen.

set one by Musterring – Möbel, die mit deinem Leben mitwachsen

set one by Musterring bietet Möbel für jede Lebensphase – flexibel, funktional und immer on point. Ob für die erste eigene Wohnung, ein Zuhause mit wachsenden Ansprüchen oder den Wunsch nach reduziertem Wohnen: set one bietet zeitlose Wohnideen.

Die Kollektion verbindet Funktionalität mit Alltagstauglichkeit und bietet clevere Lösungen für jedes Zuhause.

Als Teil der Musterring-Welt steht set one für geprüfte Qualität – abgesichert durch unsere 5-Jahres-Garantie.

Damit du lange Freude an deinen Möbeln hast, erhältst du mit der set one Gebrauchs- und Pflegeanleitung wichtige Informationen zu Materialien, Pflege und Nutzung. So kannst du sicher sein, dass deine Möbel genau zu deinem Leben passen – heute und in Zukunft.



Mit unseren Möbeln kaufst du automatisch...

- ... Qualität und Design für dein Zuhause
- ... eine 5-Jahres-Garantie auf jedes Einzelstück, das du kaufst
- ... schnell lieferbare und einfach aufzubauende Möbel
- ... viele Farben, Formen und Funktionen
- ... und gesundheitlich unbedenliche Materialien

Ausführungen**Korpus, Fronten,
Passepartoutrahmen:**

- fango NEU
- alpinweiß
- champagner
- graphit
- Eiche-Artisan-Nachbildung

Griffe / Griffleiste:

- **PG 1:** Alu kurz
- **PG 1:** Graphit kurz NEU
- **PG 2:** Graphit lang NEU
- **PG 2:** Korpusfarbe

Farb-Nr.

A994...
A995...
A996...
A997...
A998...

Griff-Nr.

...A...
...G...
...H...
...K...

Innenausführung:

- Texline, naturfarbene Leinenoptik

Achtung:

Die Bestellnummer muss mit der Farb- und der Griffnummer ergänzt werden, z. B. **A994...G...0MU0** (beim Zubehör ist dies nicht erforderlich).

Programmübersicht

- Drehtürenschränke Seite 5
- Schwebetürenschränke Seite 11
- Passepartoutrahmen für Drehtürenschränke Seite 14
- Passepartoutrahmen für Schwebetürenschränke Seite 15
- Zubehör für Dreh- und Schwebetürenschränke Seite 16
- Nachtkonsolen Seite 19
- Sideboards Seite 19

5
 JAHRE
 GARANTIE

5 Jahre Garantie,
 verbrieft im
 set one Gütepass

Programmbesonderheiten / Programminformationen









- Kleiderschränke mit Dreh- oder Schwebetüren.
- Schwebetürentechnik mit Easy Slide.
- Elemente außen und innen in Nachbildung.
- Abdeckplatten durchgehend bis 160 cm lieferbar.
- Passepartoutrahmen mit und ohne Beleuchtung.
- Optimale Raumausnutzung des Kleiderschranks durch funktionelles Zubehör.
- Rückwand Hartfaser, Stärke 2,5 mm, eingenetet.
- Drehtüren 100°-Öffnungswinkel.
- Topfbänder mit Softabstoppung.
- Einlegeböden 22 mm stark, auf Metallbodenträgern.
- Schubkästen auf Unterboden-Metallführungen – mit Selbsteinzug und Softabstoppung.
- Alle Beschläge aus Metall, extrem stabil und hoch belastbar.
- Zertifikate: Blauer Engel, Goldene M, Möbel Made in Germany, Geprüfte Sicherheit

Wichtige Planungshinweise:

- Kläre bitte bauwerkbedingte Gegebenheiten, Hemmnisse, Maße und Belastungswerte bei der Bedarfsermittlung, damit eine mangelfreie Vertragserfüllung gewährleistet ist.
- Beachte bitte bei Planungen mit Wandmontageelementen die max. Belastungswerte und die Wandbeschaffenheit.
- Kläre bitte elektrische Vorleistungen für Anschluss- und Gerätetechnik (frei hängende Beleuchtungssysteme erfordern Kabelkanallösungen auf oder unter Putz).
- **Die warentypischen Produkteigenschaften sowie wichtige Hinweise zum Schutz deiner Fußböden entnehme bitte der Gebrauchs- und Pflegeanweisung (www.set-one-by-musterring.de). Für nutzungsbedingte Eindrücke oder Abriebspuren auf empfindlichen Böden wird keine Haftung übernommen.**

Drehtürenschränke









Mögliche Griffe: **Alu kurz ...A...** (PG1), **Graphit kurz ...G...** (PG1), **Graphit lang ...H...** (PG2)
 (inkl. 2 Einlegeböden und 1 Kleiderstange je Fach, Innentiefe 56,0 cm)

Best.-Nr. / Maße Beschreibung	PG	EUR	Best.-Nr. / Maße Beschreibung	PG	EUR
 <p>4301 <i>NEU</i> 3-türig B 151,0, H 223,0, T 60,0 cm</p>	1 2		 <p>0MU0 <i>NEU</i> 3-türig ■ inkl. 1 Schubkasteneinsatz (3 Schubkästen) und 3 Einlegeböden B 151,0, H 223,0, T 60,0 cm</p>	1 2	
 <p>582A <i>NEU</i> 3-türig inkl. 1 Spiegeltür mittig B 151,0, H 223,0, T 60,0 cm</p>	1 2		 <p>0MU4 <i>NEU</i> 3-türig inkl. 1 Spiegeltür mittig ■ inkl. 1 Schubkasteneinsatz (3 Schubkästen) und 3 Einlegeböden B 151,0, H 223,0, T 60,0 cm</p>	1 2	
 <p>4SC4 <i>NEU</i> 3-türig inkl. 3 Frontschubkästen mittig B 151,0, H 223,0, T 60,0 cm</p>	1 2		 <p>0MX0 <i>NEU</i> 3-türig inkl. 3 Frontschubkästen mittig ■ inkl. 3 Einlegeböden B 151,0, H 223,0, T 60,0 cm</p>	1 2	
 <p>5SC4 <i>NEU</i> 3-türig inkl. 1 Spiegeltür mittig und 3 Frontschubkästen mittig B 151,0, H 223,0, T 60,0 cm</p>	1 2		 <p>0MX4 <i>NEU</i> 3-türig inkl. 1 Spiegeltür mittig und 3 Frontschubkästen mittig ■ inkl. 3 Einlegeböden B 151,0, H 223,0, T 60,0 cm</p>	1 2	

Drehtürenschränke

Mögliche Griffe: **Alu kurz ...A...** (PG1), **Graphit kurz ...G...** (PG1), **Graphit lang ...H...** (PG2)

(inkl. 2 Einlegeböden und 1 Kleiderstange je Fach, Innentiefe 56,0 cm)

Best.-Nr. / Maße Beschreibung	PG	EUR	Best.-Nr. / Maße Beschreibung	PG	EUR
 <p>4233 4-türig B 201,0, H 223,0, T 60,0 cm</p>	1 2		 <p>0MU1 <i>NEU</i> 4-türig ■ inkl. 1 Schubkasteneinsatz (3 Schubkästen) und 1 Inneneinteilung mit Kleiderstange B 201,0, H 223,0, T 60,0 cm</p>	1 2	
 <p>5821 4-türig inkl. 2 Spiegeltüren mittig B 201,0, H 223,0, T 60,0 cm</p>	1 2		 <p>0MU5 <i>NEU</i> 4-türig inkl. 2 Spiegeltüren mittig ■ inkl. 1 Schubkasteneinsatz (3 Schubkästen) und 1 Inneneinteilung mit Kleiderstange B 201,0, H 223,0, T 60,0 cm</p>	1 2	
 <p>4357 4-türig inkl. 3 Frontschubkästen mittig B 201,0, H 223,0, T 60,0 cm</p>	1 2		 <p>0MX1 <i>NEU</i> 4-türig inkl. 3 Frontschubkästen mittig ■ inkl. 3 Einlegeböden B 201,0, H 223,0, T 60,0 cm</p>	1 2	
 <p>5931 4-türig inkl. 2 Spiegeltüren mittig und 3 Frontschubkästen mittig B 201,0, H 223,0, T 60,0 cm</p>	1 2		 <p>0MX5 <i>NEU</i> 4-türig inkl. 2 Spiegeltüren mittig und 3 Frontschubkästen mittig ■ inkl. 3 Einlegeböden B 201,0, H 223,0, T 60,0 cm</p>	1 2	

Drehtürenschränke

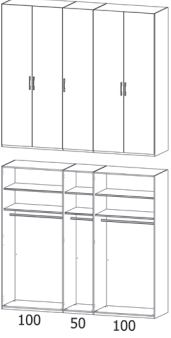
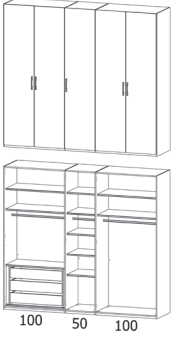
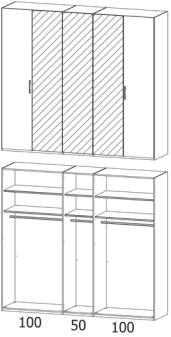
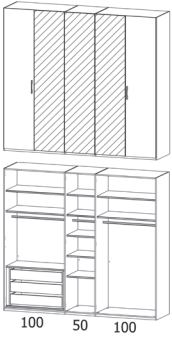
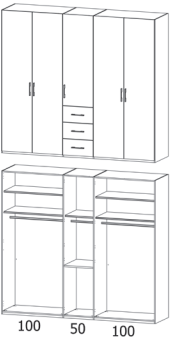
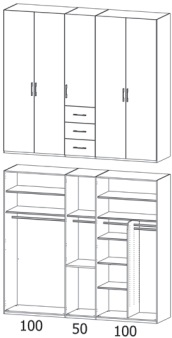
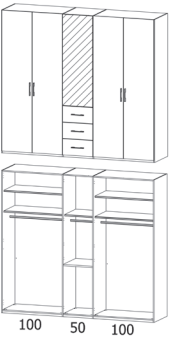
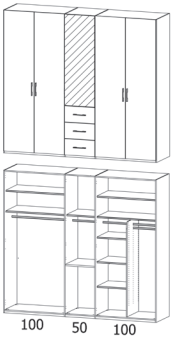

Mögliche Griffe: **Alu kurz ...A...** (PG1), **Graphit kurz ...G...** (PG1), **Graphit lang ...H...** (PG2)
 (inkl. 2 Einlegeböden und 1 Kleiderstange je Fach, Innentiefe 56,0 cm)

Best.-Nr. / Maße Beschreibung	PG	EUR	Best.-Nr. / Maße Beschreibung	PG	EUR
 <p>4235 <u>NEU</u> 5-türig B 251,0, H 223,0, T 60,0 cm</p>	1 2		 <p>0MU2 <u>NEU</u> 5-türig ■ inkl. 1 Schubkasteneinsatz (3 Schubkästen) und 3 Einlegeböden B 251,0, H 223,0, T 60,0 cm</p>	1 2	
 <p>5825 <u>NEU</u> 5-türig inkl. 3 Spiegeltüren mittig B 251,0, H 223,0, T 60,0 cm</p>	1 2		 <p>0MU6 <u>NEU</u> 5-türig inkl. 3 Spiegeltüren mittig ■ inkl. 1 Schubkasteneinsatz (3 Schubkästen) und 3 Einlegeböden B 251,0, H 223,0, T 60,0 cm</p>	1 2	
 <p>4358 <u>NEU</u> 5-türig inkl. 3 Frontschubkästen mittig B 251,0, H 223,0, T 60,0 cm</p>	1 2		 <p>0MX2 <u>NEU</u> 5-türig inkl. 3 Frontschubkästen mittig ■ inkl. 1 Inneneinteilung mit Kleiderstange B 251,0, H 223,0, T 60,0 cm</p>	1 2	
 <p>5932 <u>NEU</u> 5-türig inkl. 1 Spiegeltür mittig und 3 Frontschubkästen mittig B 251,0, H 223,0, T 60,0 cm</p>	1 2		 <p>0MX6 <u>NEU</u> 5-türig inkl. 1 Spiegeltür mittig und 3 Frontschubkästen mittig ■ inkl. 1 Inneneinteilung mit Kleiderstange B 251,0, H 223,0, T 60,0 cm</p>	1 2	

Drehtürenschränke

Mögliche Griffe: **Alu kurz ...A...** (PG1), **Graphit kurz ...G...** (PG1), **Graphit lang ...H...** (PG2)

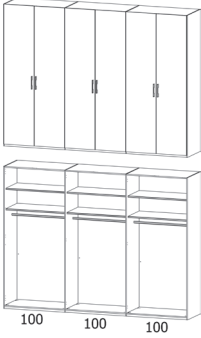
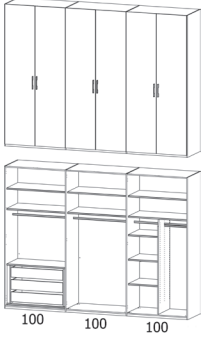
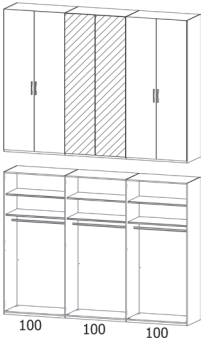
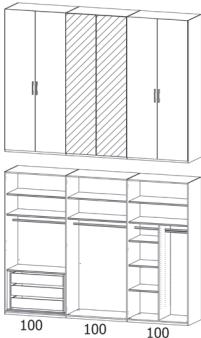
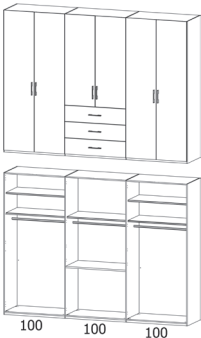
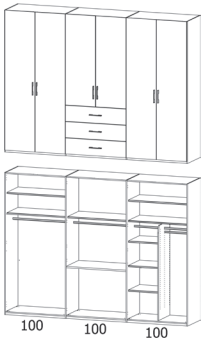
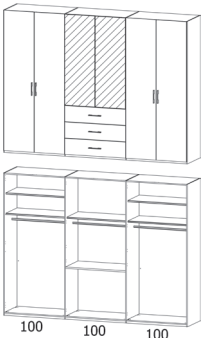



(inkl. 2 Einlegeböden und 1 Kleiderstange je Fach, Innentiefe 56,0 cm)

Best.-Nr. / Maße Beschreibung	PG	EUR	Best.-Nr. / Maße Beschreibung	PG	EUR
 <p>4236 6-türig B 301,0, H 223,0, T 60,0 cm</p>	1 2		 <p>0MU3 <i>NEU</i> 6-türig ■ inkl. 1 Schubkasteneinsatz (3 Schubkästen) und 1 Inneneinteilung mit Kleiderstange B 301,0, H 223,0, T 60,0 cm</p>	1 2	
 <p>5D3D 6-türig inkl. 2 Spiegeltüren mittig B 301,0, H 223,0, T 60,0 cm</p>	1 2	(VZ)	 <p>0MU7 <i>NEU</i> 6-türig inkl. 2 Spiegeltüren mittig ■ inkl. 1 Schubkasteneinsatz (3 Schubkästen) und 1 Inneneinteilung mit Kleiderstange B 301,0, H 223,0, T 60,0 cm</p>	1 2	(VZ)
 <p>4359 6-türig inkl. 3 Frontschubkästen mittig B 301,0, H 223,0, T 60,0 cm</p>	1 2		 <p>0MX3 <i>NEU</i> 6-türig inkl. 3 Frontschubkästen mittig ■ inkl. 1 Inneneinteilung mit Kleiderstange B 301,0, H 223,0, T 60,0 cm</p>	1 2	
 <p>5933 6-türig inkl. 2 Spiegeltüren mittig und 3 Frontschubkästen mittig B 301,0, H 223,0, T 60,0 cm</p>	1 2		 <p>0MX7 <i>NEU</i> 6-türig inkl. 2 Spiegeltüren mittig und 3 Frontschubkästen mittig ■ inkl. 1 Inneneinteilung mit Kleiderstange B 301,0, H 223,0, T 60,0 cm</p>	1 2	

Drehtürenschränke mit Glasrahmentüren in Graphit

Mögliche Griffe: **Graphit kurz** ... G... (PG1)

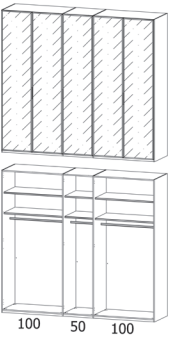
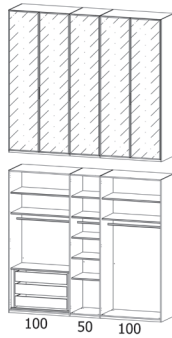
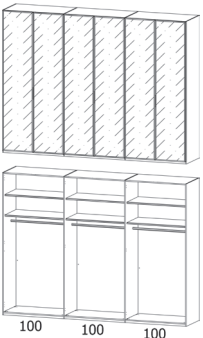
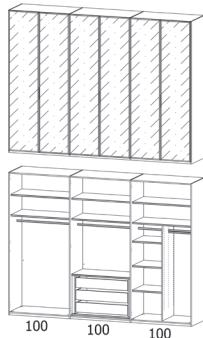

(inkl. 2 Einlegeböden und 1 Kleiderstange je Fach, Innentiefe 56,0 cm)

Best.-Nr. / Maße Beschreibung	PG	EUR	Best.-Nr. / Maße Beschreibung	PG	EUR
 <p>53V1 <i>NEU</i> 3 Glasrahmentüren B 150,0, H 223,0, T 60,0 cm</p>	1 2	-	 <p>ORU4 <i>NEU</i> 3 Glasrahmentüren ■ inkl. 1 Schubkasteneinsatz (3 Schubkästen) B 150,0, H 223,0, T 60,0 cm</p>	1 2	-
 <p>53V2 <i>NEU</i> 4 Glasrahmentüren B 200,0, H 223,0, T 60,0 cm</p>	1 2	-	 <p>ORU5 <i>NEU</i> 4 Glasrahmentüren ■ inkl. 1 Schubkasteneinsatz (3 Schubkästen) B 200,0, H 223,0, T 60,0 cm</p>	1 2	-
 <p>53V3 <i>NEU</i> 5 Glasrahmentüren B 250,0, H 223,0, T 60,0 cm</p>	1 2	-	 <p>ORU6 <i>NEU</i> 5 Glasrahmentüren ■ inkl. 1 Schubkasteneinsatz (3 Schubkästen) und 3 Einlegeböden B 250,0, H 223,0, T 60,0 cm</p>	1 2	-
 <p>53V4 <i>NEU</i> 6 Glasrahmentüren B 300,0, H 223,0, T 60,0 cm</p>	1 2	(VZ) -	 <p>ORU7 <i>NEU</i> 6 Glasrahmentüren ■ inkl. 1 Schubkasteneinsatz (3 Schubkästen) und 1 Inneneinteilung mit Kleiderstange B 300,0, H 223,0, T 60,0 cm</p>	1 2	(VZ) -

Drehtürenschränke mit Glasrahmentüren in Graphit

Mögliche Griffe: **Graphit kurz** ... G... (PG1), **Graphit lang** ... H... (PG2)



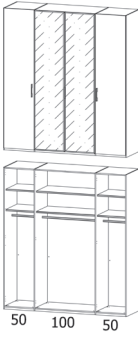
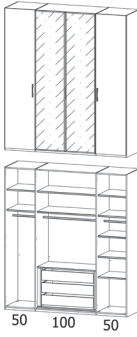
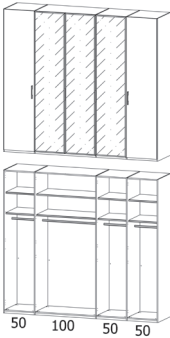
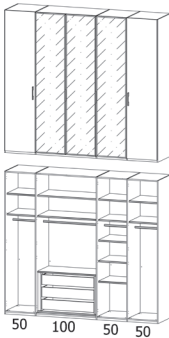
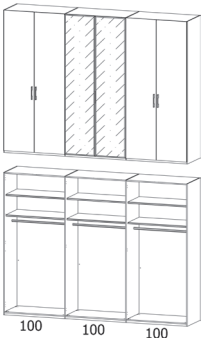
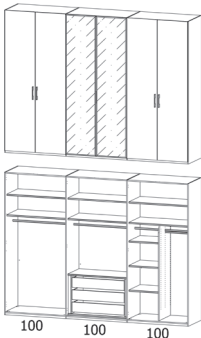



(inkl. 2 Einlegeböden und 1 Kleiderstange je Fach, Innentiefe 56,0 cm)

Best.-Nr. / Maße Beschreibung	PG	EUR	Best.-Nr. / Maße Beschreibung	PG	EUR
 <p>53Q1 <i>NEU</i> 3-türig inkl. 1 Glasrahmentür mittig B 150,0, H 223,0, T 60,0 cm</p>	1 2		 <p>ORU0 <i>NEU</i> 3-türig inkl. 1 Glasrahmentür mittig ■ inkl. 1 Schubkasteneinsatz (3 Schubkästen) B 150,0, H 223,0, T 60,0 cm</p>	1 2	
 <p>53Q2 <i>NEU</i> 4-türig inkl. 2 Glasrahmentüren mittig B 200,0, H 223,0, T 60,0 cm</p>	1 2		 <p>ORU1 <i>NEU</i> 4-türig inkl. 2 Glasrahmentüren mittig ■ inkl. 1 Schubkasteneinsatz (3 Schubkästen) und 3 Einlegeböden B 200,0, H 223,0, T 60,0 cm</p>	1 2	
 <p>53Q3 <i>NEU</i> 5-türig inkl. 3 Glasrahmentüren mittig B 250,0, H 223,0, T 60,0 cm</p>	1 2		 <p>ORU2 <i>NEU</i> 5-türig inkl. 3 Glasrahmentüren mittig ■ inkl. 1 Schubkasteneinsatz (3 Schubkästen) und 3 Einlegeböden B 250,0, H 223,0, T 60,0 cm</p>	1 2	
 <p>53Q4 <i>NEU</i> 6-türig inkl. 2 Glasrahmentüren mittig B 300,0, H 223,0, T 60,0 cm</p>	1 2	(VZ)	 <p>ORU3 <i>NEU</i> 6-türig inkl. 2 Glasrahmentüren mittig ■ inkl. 1 Schubkasteneinsatz (3 Schubkästen) und 1 Inneneinteilung mit Kleiderstange B 300,0, H 223,0, T 60,0 cm</p>	1 2	(VZ)

Schwebetürenschränke

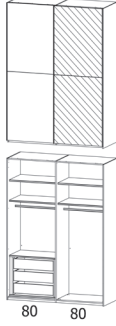
Mögliche Griffleiste: **Korpusfarben** ... K... (PG2)

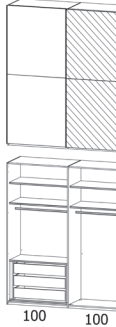

(inkl. 2 Einlegeböden und 1 Kleiderstange je Fach, Innentiefe 56,0 cm)

Best.-Nr. / Maße Beschreibung	PG	EUR	Best.-Nr. / Maße Beschreibung	PG	EUR
 <p>4SL2 <i>NEU</i> 2-türig B 162,0, H 223,0, T 68,0 cm</p>	1 2	-	 <p>0WB4 <i>NEU</i> 2-türig ■ inkl. 1 Schubkasteneinsatz (3 Schubkästen) und 2 Türdämpfer B 162,0, H 223,0, T 68,0 cm</p>	1 2	-
 <p>5SL2 <i>NEU</i> 2-türig inkl. 1 Spiegeltür rechts B 162,0, H 223,0, T 68,0 cm</p>	1 2	-	 <p>0WC4 <i>NEU</i> 2-türig inkl. 1 Spiegeltür rechts ■ inkl. 1 Schubkasteneinsatz (3 Schubkästen) und 2 Türdämpfer B 162,0, H 223,0, T 68,0 cm</p>	1 2	-
 <p>4SW0 <i>NEU</i> 2-türig B 201,0, H 223,0, T 68,0 cm</p>	1 2	-	 <p>0WB5 <i>NEU</i> 2-türig ■ inkl. 1 Schubkasteneinsatz (3 Schubkästen) und 2 Türdämpfer B 201,0, H 223,0, T 68,0 cm</p>	1 2	-
 <p>5SY0 <i>NEU</i> 2-türig inkl. 1 Spiegeltür rechts B 201,0, H 223,0, T 68,0 cm</p>	1 2	-	 <p>0WC5 <i>NEU</i> 2-türig inkl. 1 Spiegeltür rechts ■ inkl. 1 Schubkasteneinsatz (3 Schubkästen) und 2 Türdämpfer B 201,0, H 223,0, T 68,0 cm</p>	1 2	-

Schwebetürenschränke

Mögliche Griffleiste: **Korpusfarben** ... K... (PG2)

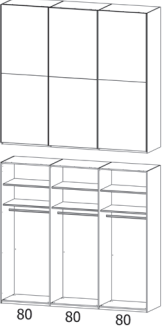
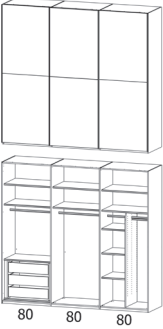
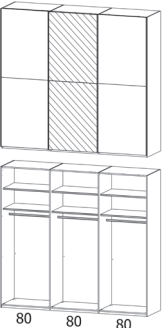
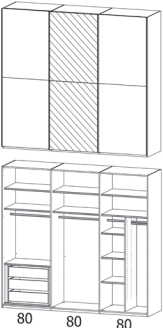
(inkl. 2 Einlegeböden und 1 Kleiderstange je Fach, Innentiefe 56,0 cm)

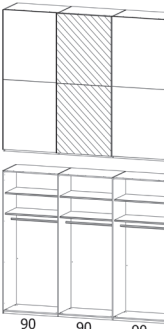
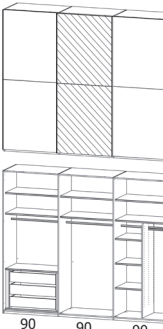
Best.-Nr. / Maße Beschreibung	PG	EUR	Best.-Nr. / Maße Beschreibung	PG	EUR
 <p>4SL3 <i>NEU</i> 3-türig B 242,0, H 223,0, T 68,0 cm</p>	1 2	- (VZ)	 <p>0WB6 <i>NEU</i> 3-türig ■ inkl. 1 Schubkasteneinsatz (3 Schubkästen), 1 Inneneinteilung mit Kleiderstange, 3 Türdämpfer B 242,0, H 223,0, T 68,0 cm</p>	1 2	- (VZ)
 <p>5SL3 <i>NEU</i> 3-türig inkl. 1 Spiegeltür mittig B 242,0, H 223,0, T 68,0 cm</p>	1 2	-	 <p>0WC6 <i>NEU</i> 3-türig inkl. 1 Spiegeltür mittig ■ inkl. 1 Schubkasteneinsatz (3 Schubkästen), 1 Inneneinteilung mit Kleiderstange, 3 Türdämpfer B 242,0, H 223,0, T 68,0 cm</p>	1 2	-
 <p>4SL4 <i>NEU</i> 3-türig B 271,0, H 223,0, T 68,0 cm</p>	1 2	-	 <p>0WB7 <i>NEU</i> 3-türig ■ inkl. 1 Schubkasteneinsatz (3 Schubkästen), 1 Inneneinteilung mit Kleiderstange, 3 Türdämpfer B 271,0, H 223,0, T 68,0 cm</p>	1 2	-
 <p>5SL4 <i>NEU</i> 3-türig inkl. 1 Spiegeltür mittig B 271,0, H 223,0, T 68,0 cm</p>	1 2	- (VZ)	 <p>0WC7 <i>NEU</i> 3-türig inkl. 1 Spiegeltür mittig ■ inkl. 1 Schubkasteneinsatz (3 Schubkästen), 1 Inneneinteilung mit Kleiderstange, 3 Türdämpfer B 271,0, H 223,0, T 68,0 cm</p>	1 2	- (VZ)

Schwebetürenschränke



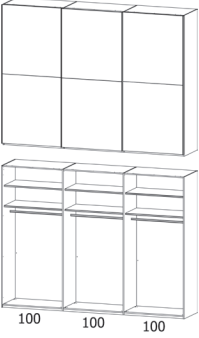
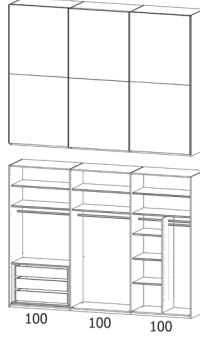
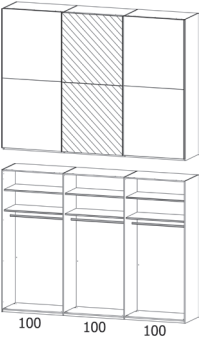
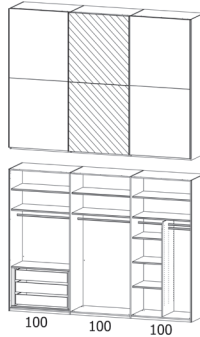





Mögliche Griffleiste: **Korpusfarben ... K...** (PG2)
 (inkl. 2 Einlegeböden und 1 Kleiderstange je Fach, Innentiefe 56,0 cm)

Best.-Nr. / Maße Beschreibung	PG	EUR	Best.-Nr. / Maße Beschreibung	PG	EUR
 <p>4SW2 <i>NEU</i> 3-türig B 301,0, H 223,0, T 68,0 cm</p>	1 2	-	 <p>0WB8 <i>NEU</i> 3-türig ■ inkl. 1 Schubkasteneinsatz (3 Schubkästen), 1 Inneneinteilung mit Kleiderstange, 3 Türdämpfer B 301,0, H 223,0, T 68,0 cm</p>	1 2	-
 <p>5SY2 3-türig inkl. 1 Spiegeltür mittig B 301,0, H 223,0, T 68,0 cm</p>	1 2	-	 <p>0WC8 <i>NEU</i> 3-türig inkl. 1 Spiegeltür mittig ■ inkl. 1 Schubkasteneinsatz (3 Schubkästen), 1 Inneneinteilung mit Kleiderstange, 3 Türdämpfer B 301,0, H 223,0, T 68,0 cm</p>	1 2	-



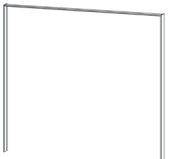





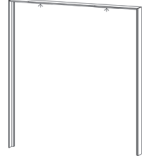

Passepartoutrahmen für Drehtürenschränke

Farb- und Bestellnummer zur Griffnummer ergänzen: ... A... , ... G... , ... H... (oder Modellnummer des Schrankes angeben)



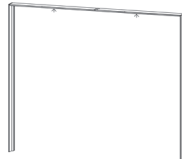













Best.-Nr. / Maße Beschreibung	EUR	Best.-Nr. / Maße Beschreibung	EUR
 <p>9PF1 <u>NEU</u> für Drehtürenschränke B 150 cm B 155,0, H 225,0, T 12,0 cm</p>		 <p>9PF2 <u>NEU</u> für Drehtürenschränke B 150 cm, inkl. waagerechter LED-Beleuchtung, 1 Spot mit 2,9 Watt, inkl. Fußschalter B 155,0, H 225,0, T 12,0 cm</p>	
 <p>9PP1 für Drehtürenschränke B 200 cm B 204,0, H 225,0, T 12,0 cm</p>		 <p>9PP4 für Drehtürenschränke B 200 cm, inkl. waagerechter LED-Beleuchtung, 2 Spots mit je 2,9 Watt, inkl. Fußschalter B 204,0, H 225,0, T 12,0 cm</p>	
 <p>9PP2 <u>NEU</u> für Drehtürenschränke B 250 cm B 254,0, H 225,0, T 12,0 cm</p>		 <p>9PP5 <u>NEU</u> für Drehtürenschränke B 250 cm, inkl. waagerechter LED-Beleuchtung, 2 Spots mit je 2,9 Watt, inkl. Fußschalter B 254,0, H 225,0, T 12,0 cm</p>	
 <p>9PP3 für Drehtürenschränke B 300 cm B 304,0, H 225,0, T 12,0 cm</p>		 <p>9PP6 für Drehtürenschränke B 300 cm, inkl. waagerechter LED-Beleuchtung, 3 Spots mit je 2,9 Watt, inkl. Fußschalter B 304,0, H 225,0, T 12,0 cm</p>	

Passepartoutraahmen für Schwebetürenschränke

Best.-Nr. / Maße Beschreibung	EUR	Best.-Nr. / Maße Beschreibung	EUR
 <p>K9PM0 <i>NEU</i> für Schwebetürenschränke B 160 cm B 170,0, H 226,0, T 16,0 cm</p>		 <p>K9PN0 <i>NEU</i> für Schwebetürenschränke B 160 cm, inkl. waagerechter LED-Beleuchtung, 2 Spots mit je 2,9 Watt, inkl. Fußschalter B 170,0, H 226,0, T 16,0 cm</p>	
 <p>K9PC5 <i>NEU</i> für Schwebetürenschränke B 200 cm B 209,0, H 226,0, T 16,0 cm</p>		 <p>K9PC4 <i>NEU</i> für Schwebetürenschränke B 200 cm, inkl. waagerechter LED-Beleuchtung, 2 Spots mit je 2,9 Watt, inkl. Fußschalter B 209,0, H 226,0, T 16,0 cm</p>	
 <p>K9PM9 <i>NEU</i> für Schwebetürenschränke B 240 cm B 250,0, H 226,0, T 16,0 cm</p>		 <p>K9QM0 <i>NEU</i> für Schwebetürenschränke B 240 cm, inkl. waagerechter LED-Beleuchtung, 3 Spots mit je 2,9 Watt, inkl. Fußschalter B 250,0, H 226,0, T 16,0 cm</p>	
 <p>K9QM1 <i>NEU</i> für Schwebetürenschränke B 270 cm B 279,0, H 226,0, T 16,0 cm</p>		 <p>K9QM2 <i>NEU</i> für Schwebetürenschränke B 270 cm, inkl. waagerechter LED-Beleuchtung, 3 Spots mit je 2,9 Watt, inkl. Fußschalter B 279,0, H 226,0, T 16,0 cm</p>	
 <p>K9PF9 für Schwebetürenschränke B 300 cm B 309,0, H 226,0, T 16,0 cm</p>		 <p>K9PF8 für Schwebetürenschränke B 300 cm, inkl. waagerechter LED-Beleuchtung, 3 Spots mit je 2,9 Watt, inkl. Fußschalter B 309,0, H 226,0, T 16,0 cm</p>	











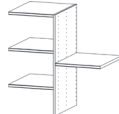

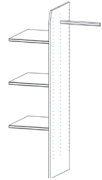

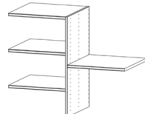
Zubehör für Dreh- und Schwebetürenschränke

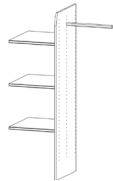
(Holzteile in Textline)

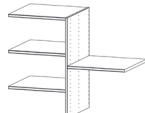
	Best.-Nr. / Maße Beschreibung	EUR		Best.-Nr. / Maße Beschreibung	EUR
	A00889643 1er-Set Einlegeboden für Fach 50 cm B 48,0, H 2,2, T 50,0 cm			A00889642 <i>NEU</i> 1er-Set Einlegeboden für Fach 90 cm B 88,0, H 2,2, T 50,0 cm	
	A008897F6 2er-Set Einlegeböden für Fach 50 cm B 48,0, H 2,2, T 50,0 cm			A008897F8 <i>NEU</i> 2er-Set Einlegeböden für Fach 90 cm B 88,0, H 2,2, T 50,0 cm	
	A00889633 3er-Set Einlegeböden für Fach 50 cm B 48,0, H 2,2, T 50,0 cm			A00889632 <i>NEU</i> 3er-Set Einlegeböden für Fach 90 cm B 88,0, H 2,2, T 50,0 cm	
	A008899J6 4er-Set Einlegeböden für Fach 50 cm B 48,0, H 2,2, T 50,0 cm			A008899J8 <i>NEU</i> 4er-Set Einlegeböden für Fach 90 cm B 88,0, H 2,2, T 50,0 cm	
	A00889181 <i>NEU</i> 1er-Set Einlegeboden für Fach 80 cm B 79,0, H 2,2, T 50,0 cm			A00889641 1er-Set Einlegeboden für Fach 100 cm B 98,0, H 2,2, T 50,0 cm	
	A00889182 <i>NEU</i> 2er-Set Einlegeböden für Fach 80 cm B 79,0, H 2,2, T 50,0 cm			A008897F9 2er-Set Einlegeböden für Fach 100 cm B 98,0, H 2,2, T 50,0 cm	
	A00889183 <i>NEU</i> 3er-Set Einlegeböden für Fach 80 cm B 79,0, H 2,2, T 50,0 cm			A00889631 3er-Set Einlegeböden für Fach 100 cm B 98,0, H 2,2, T 50,0 cm	
	A00889184 <i>NEU</i> 4er-Set Einlegeböden für Fach 80 cm B 79,0, H 2,2, T 50,0 cm			A008899J9 4er-Set Einlegeböden für Fach 100 cm B 98,0, H 2,2, T 50,0 cm	

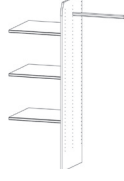

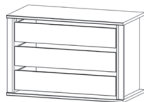



Zubehör für Dreh- und Schwebetürenschränke

(Holzteile in Textline)

Best.-Nr. / Maße Beschreibung	EUR		Best.-Nr. / Maße Beschreibung	EUR
 A00889739 Kleiderstange für Fach 50 cm B 48,0, H 3,0, T 2,0 cm			A008891L7 <i>NEU</i> Inneneinteilung für Fach 80 cm, 1 Mittelseite 4 Einlegeböden (spiegelbildliche Montage möglich) B 79,0, H 80,0, T 51,0 cm	
 A008891K8 <i>NEU</i> Kleiderstange für Fach 80 cm B 78,0, H 3,0, T 2,0 cm			A008891L0 <i>NEU</i> Inneneinteilung für Fach 80 cm, 1 Mittelseite 3 Einlegeböden 1 Kleiderstange (spiegelbildliche Montage möglich) B 79,0, H 148,0, T 51,0 cm	
 A00889719 <i>NEU</i> Kleiderstange für Fach 90 cm B 88,0, H 3,0, T 2,0 cm			A00889ZK9 <i>NEU</i> Inneneinteilung für Fach 90 cm, 1 Mittelseite 4 Einlegeböden (spiegelbildliche Montage möglich) B 88,0, H 80,0, T 51,0 cm	
 A00889738 Kleiderstange für Fach 100 cm B 98,0, H 3,0, T 2,0 cm			A00889SJ5 <i>NEU</i> Inneneinteilung für Fach 90 cm, 1 Mittelseite 3 Einlegeböden 1 Kleiderstange (spiegelbildliche Montage möglich) B 88,0, H 148,0, T 51,0 cm	
 A00889314 Kleiderlift, schwenkbar nur für Drehtürenschränke geeignet B 98,0, H 84,0, T 14,0 cm			A00889ZK0 Inneneinteilung für Fach 100 cm, 1 Mittelseite 4 Einlegeböden (spiegelbildliche Montage möglich) B 98,0, H 80,0, T 51,0 cm	
 A00889S97 <i>NEU</i> Schubkasteneinsatz für Fach 80 cm, 3 Schubkästen B 79,0, H 64,0, T 50,0 cm			A00889SJ6 Inneneinteilung für Fach 100 cm, 1 Mittelseite 3 Einlegeböden 1 Kleiderstange (spiegelbildliche Montage möglich) B 98,0, H 148,0, T 51,0 cm	
 A00889S20 <i>NEU</i> Schubkasteneinsatz für Fach 90 cm, 3 Schubkästen B 88,0, H 64,0, T 50,0 cm			A00889C74 2er-Set LED-Aufsatzleuchte Alu, je 7,2 Watt, inkl. Fußschalter B 33,0, H 5,0, T 18,0 cm	
 A00889S39 Schubkasteneinsatz für Fach 100 cm, 3 Schubkästen B 98,0, H 64,0, T 50,0 cm			A00889C76 3er-Set LED-Aufsatzleuchte Alu, je 7,2 Watt, inkl. Fußschalter B 33,0, H 5,0, T 18,0 cm	



Zubehör für Dreh- und Schwebetürenschränke

(Holzteile in Textline)

Best.-Nr. / Maße Beschreibung	EUR	Best.-Nr. / Maße Beschreibung	EUR
 <p>A00889U50 <small>NEU</small> Innenbeleuchtung 8 Watt mit Bewegungssensor für Fach 50 cm</p>		 <p>A00889DM1 2er-Set Schwebetürendämpfer für 2-türigen Schwebetürenschränk B 27,0, H 2,0, T 5,0 cm</p>	
 <p>A00889U80 <small>NEU</small> Innenbeleuchtung 8 Watt mit Bewegungssensor für Fach 80 cm</p>		 <p>A00889DM8 <small>NEU</small> 3er-Set Schwebetürendämpfer für 3-türigen Schwebetürenschränk B 27,0, H 2,0, T 5,0 cm</p>	
 <p>A00889U90 <small>NEU</small> Innenbeleuchtung 8 Watt mit Bewegungssensor für Fach 90 cm</p>		 <p>A00889DM6 Kollisionsdämpfer für 2-türigen Schwebetürenschränk B 14,0, H 9,0, T 2,0 cm</p>	
 <p>A00889U00 <small>NEU</small> Innenbeleuchtung 8 Watt mit Bewegungssensor für Fach 100 cm</p>			





Nachtkonsolen

Mögliche Griffe: **Alu kurz ...A...** (PG1), **Graphit kurz ...G...** (PG1)

Best.-Nr. / Maße Beschreibung	PG	EUR	Best.-Nr. / Maße Beschreibung	PG	EUR
 64U3 2 Schubkästen B 40,0, H 49,0, T 42,0 cm	1 2	-	 64U4 3 Schubkästen B 40,0, H 61,0, T 42,0 cm	1 2	-

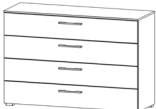
Sideboards

Mögliche Griffe: **Alu kurz ...A...** (PG1), **Graphit kurz ...G...** (PG1)

 62W0 4 Schubkästen B 40,0, H 81,0, T 42,0 cm	1 2	-	 6DC0 ^{NEU} 4 Schubkästen B 120,0, H 81,0, T 42,0 cm	1 2	(VZ) -
 62W1 4 Schubkästen B 80,0, H 81,0, T 42,0 cm	1 2	-	 6DC2 2 Türen 4 Einlegeböden 4 Schubkästen B 160,0, H 81,0, T 42,0 cm	1 2	-
 62W5 4 Schubkästen 1 Tür (Türanschlag rechts) 2 Einlegeböden B 80,0, H 81,0, T 42,0 cm	1 2	-			