

Möbel LETZ

Finden und Wohlfühlen



Typenplan

MR 260 von Musterring - Eckgarnitur links moos

Wichtiger Hinweis für Sie

Etwaige Hinweise des Herstellers in dieser Produktinformation, die sich auf die Gewährleistung beziehen, haben für Sie keinerlei Bindungswirkung und können von Ihnen ignoriert werden. Ihre gesetzlichen Gewährleistungsrechte als Verbraucher uns gegenüber, als Ihrem Verkäufer, werden dadurch in keiner Weise berührt oder eingeschränkt. Sie können sich wegen aller Mängel jederzeit an uns wenden. Darüber hinaus gehende Herstellergarantien bleiben natürlich unberührt. Dieser Artikel wird hergestellt von HUKLA polstermöbel gmbh & co. kg, Diepenauer Heide 1, 31603 Diepenau, Deutschland, support@polipol.de

Möbel Letz GmbH
Am Gewerbepark 11
06895 Zahna-Elster

Tel.: 035383 - 6018 50
Fax.: 035383 - 6018 17

Musterring

MR 260

du
bist
zuhause



Ⓓ 20250401HUKMR – Band 3a – gültig ab 01.04.2025

■ Produktveränderungen und Qualitätsverbesserungen im Sinne des technischen Fortschrittes oder zum Erhalt der Lieferfähigkeit (Form/Farbe/Funktion usw.) bzw. die Korrektur von irrtümlichen Angaben behalten wir uns vor.



Musterring



Musterring

dein Partner für ein Zuhause,
das so einzigartig ist wie du selbst

Für alle größeren Programme sind Prospekte erhältlich, für komplexe Programme hält Musterring detaillierte Montageanleitungen bereit. Auch der Blick ins Internet lohnt sich: Unter www.musterring.com findet sich eine Fülle an hilfreichen Informationen.



Unser Service

Wir wollen, dass dein Zuhause perfekt wird. Deshalb sind wir am Servicetelefon und an 550 Standorten weltweit für dich da. Und unser CAD-Planungsservice hilft dir gern bei deiner Wunscheinrichtung.



Unsere Nachhaltigkeit

Wir übernehmen Verantwortung: für dich, für uns, für unseren Planeten. Deshalb setzen wir auf ressourceneffiziente Produktionsmethoden ohne lange Lieferketten und Lagerhaltung.



Unsere Qualität

Wer sich einmal sein Lieblings-Zuhause eingerichtet hat, der möchte es möglichst lang genießen. Hier kommt unsere Leidenschaft für Qualität ins Spiel: Wir prüfen unsere Produkte ausgiebig, bevor wir sie dir anbieten. Das verbrieft wir mit dem Musterring Garantiezertifikat und einer Garantie von 5 Jahren.

Du hast Fragen zur Kollektion oder Qualität?

Du benötigst Stoffmuster oder Info-Materialien?

Unser Service hilft gerne weiter:

Telefon:
+49 (0)5242 592260
E-Mail:
service@musterring.de

Erreichbar montags bis freitags
von 08:00–17:00 Uhr



Deine Individualität

Wir finden, ein Zuhause sollte man ganz nach seinen Vorstellungen gestalten können. Dafür steht dir bei uns eine ganze Welt an Farben, Formen und Materialien zur Verfügung. Werde zum Designer deines eigenen Wohn-Ichs.



Deine Möbelpflege

Wir möchten, dass du lange Freude an deinen Möbeln hast. Deshalb halten wir unter www.musterring-care.com eine große Auswahl an Pflegemitteln bereit – alle dermatologisch getestet und gesundheitlich unbedenklich.

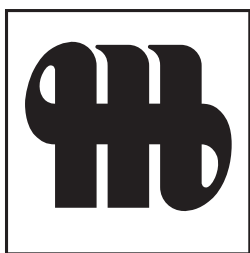

Musterring

Programmbesonderheiten, Programminformationen

Querschnitt und Beschreibung



- ① Superflex-Form-Kaltschaum (RG 42 – 45) dient als Basis für einen unübertrefflichen Sitzkomfort – gekoppelt mit einer außergewöhnlichen Rückstellkraft.
- ② Nosag-Stahlwellenfeder, als Unterbau für einen anpassungsfähigen Sitzkomfort. Zusätzlich gepolstert mit einer Filzauflage.
- ③ Softige Kaltschaumkissen, die sich zusätzlich Ihrer Körperkontur anpassen.
- ④ Flexible Gummigurte betonen die Anpassungsfähigkeit.
- ⑤ Die eingnähte Polsterwatte unterstreicht den softigen Gesamteindruck.
- ⑥ Tragende Gestelle aus Massivholz und Holzwerkstoffen gewähren lange Haltbarkeit.

Programmübersicht

■ Vorschlag	Seite 8
■ Sessel	Seite 12
■ Sofas	Seite 13
■ Rundecken	Seite 15
■ Anreihenelemente	Seite 16
■ Anreihsofas	Seite 18
■ Anstellhocker, Anreihsofas mit Anstellhocker	Seite 23
■ Canapes	Seite 25
■ Hocker	Seite 27
■ Kissen	Seite 28
■ Zusammenstellung	Seite 29

5 Fußformen: ca. 11 cm Höhe



Buche Holz-Metallfuß: mit einer Aluminium Linse abgesetzt, beizbar in den Farbtönen P19, P21, P48, P58



Metallfuß: Aluminium



Metallfuß schwarz: Stahl schwarz pulverbeschichtet (nur bei Armlehne A möglich)



Metallfuß: Stahl, verchromt (nur bei Armlehne A möglich)



Metallkufe edelstahlfarbig: Stahl, gebürstet und danach galvanisiert (gegen Aufpreis)

Bei den Anstellseiten der Ecken und Canapes wird generell der Metall- oder Holzfuß in Zylinderform verarbeitet.

Holzarten, Füße

Buche

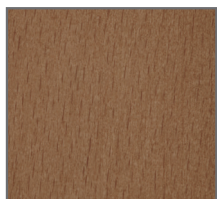

P19
Erlefarben

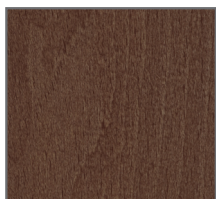

P21
Nussbaumfarben

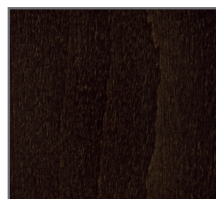

P48
Eichefarben maron

Eiche

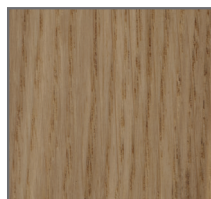

P58
Eiche bianco

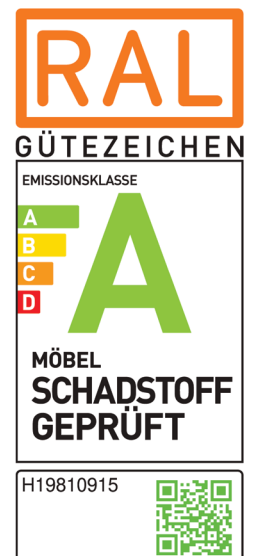

Programmbesonderheiten, Programminformationen

2 Armlehnenausführungen (preisgleich wählbar)

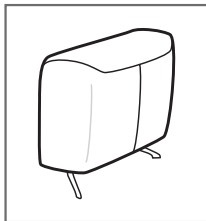

Armlehne A

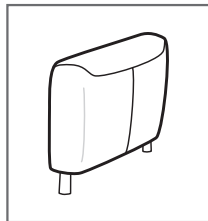

Armlehne B

Wichtiger Hinweis zu den Maßangaben:
Die Maße in der Preisliste sind für die Armlehne A angegeben!
Für die Armlehne B bitte pro Seite 10 cm abziehen!

3 Sitzqualitäten

HSL – hochwertiger Formkaltschaum ummantelt mit Polstervlies auf dauerelastischen Wellenfedern. Wahlweise in 3 verschiedenen Sitzqualitäten. Bitte grundsätzlich angeben (bei fehlender Angabe wird F2 bestätigt)! Empfehlung **F2**

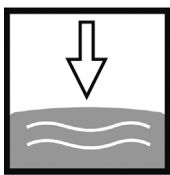

F1
weich, RG 42

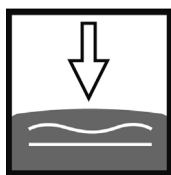

F2
mittel, RG 43

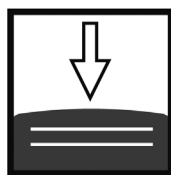

F3
fest, RG 45

2 Nahtbilder (preisgleich wählbar)



Kappnaht,
1 Nahtbild
Ton in Ton

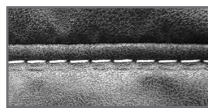

Kappnaht,
1 Nahtbild mit
Kontrastfaden beige

■ Stoff

Alle Typen sind im Rücken echt bezogen (außer 2,5-Sitzer und 3-Sitzer). Gegen Aufpreis auch Rücken echt lieferbar.

■ Leder

Alle Typen sind im Rücken mit Spannstoff bezogen (außer 2-Sitzer mit zwei Armlehnen).
Gegen Aufpreis auch Rücken echt lieferbar

■ Stoff und Leder

Materialbezogene Hinweise finden Sie in unserem Stoff- und Lederlaschen auf der Rückseite bei den einzelnen Stoffen und Lederqualitäten.

■ Verarbeitung

Die Nahtverarbeitung kann bei Stoff- oder Ledervarianten unterschiedlich ausfallen. Die Verarbeitung von Zier-, und Kapp- oder Doppelnähten kann in der Stoff- oder Lederausführung unterschiedlich ausfallen. Die Abzeichnung bei Steppmatten und Kissen sind design- oder konstruktionsbedingt.

■ Achtung!

Sofern das Modell in Leder bestellt wird, können zusätzlich Nähte entstehen.

Die Arm- und Rückenlehnen sind nicht zum Sitzen geeignet. Die maximale Belastbarkeit beträgt ca. 13 kg.

■ Wellenbildung

Durch die unterschiedlichen Beschaffenheiten der Bezugsmaterialien und der verarbeiteten Polsterwatte neigt dieses leger verarbeitete Modell zur Wellenbildung. Unterstützt wird diese Entwicklung dadurch, dass Stoff und Leder sich unter Einfluss von Körperwärme, Körperfeuchtigkeit und Körpergewicht mehr oder minder dehnen und dadurch „Wellen“ bilden. Wellen, welche durch die Dehnungseigenschaften der verwendeten Stoffe, Leder oder aufgrund großer Polsterflächen entstehen, stellen keinen Sachmangel dar. Es handelt sich um einen natürlichen Vorgang, der als Charaktereigenschaft leger verarbeiteter Modelle zu sehen ist.

■ Die warentypischen Produkteigenschaften, Garantiebestimmungen, Sicherheits-, Gebrauchs- und Pflegeanweisungen sowie wichtige Hinweise zum Schutz Ihrer Fußböden entnehmen Sie bitte dem Musterring Möbel-Gütepass (www.musterring.com). Für nutzungsbedingte Eindrücke oder Abriebspuren auf empfindlichen Böden wird keine Haftung übernommen.

Programmbesonderheiten, Programminformationen

Funktion (gegen Aufpreis)

WallAway 1-motorisch WA1

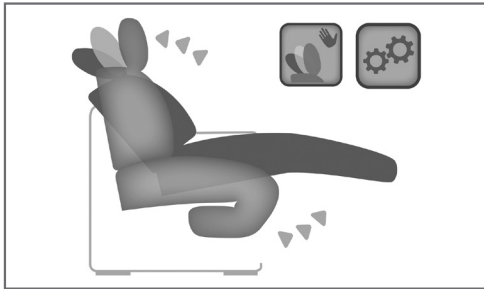

WallAway-Funktion pro Sitz wählbar

2 x Touch-Button (seitlich links im Sitz)

Das Rückenpolster in die gewünschte Position einstellen. Durch Betätigen des Touch-Buttons fährt die Beinauflage auf Sitzhöhe und der Sitz zusätzlich einige cm nach oben sowie nach vorne in eine Relaxposition, hierbei bleibt der Rücken wandfrei.

Der Rücken fährt nun anschließend weiter bis zur Liegeposition und der Sitz fährt in dieser Bewegung weiter nach vorne und oben. In dieser Position benötigen sie einen Wandabstand von ca. 25 cm.

Individuelle Zusammenstellung der einzelnen Sitzfunktionen in den Typen möglich (siehe Aufpreise). Mögliche Typen sind mit einem Sternchen (*) gekennzeichnet. WallAway-Funktion nicht mit anderen Funktionen in einem Sitz kombinierbar.

Rückenpolster KV



Inklusive einzeln verstellbarer Rückenpolster für Hochlehnerkomfort und mehr Sitztiefe.

Akku



Für kabellose Funktion pro Sitz. Nur in Verbindung mit WA1 oder CanMo möglich. 2,2Ah Li-ion

HS Handschalter



HS Handschalter für motorische Bedienung pro Sitz mit Armlehne. Nur in Verbindung mit motorischen Funktionen. Nur in Sitzen mit Armlehne und in einer Type komplett möglich.

Relaxsessel Empfehlung MR 261 (Band 3a)



Abkürzungen



...L	links	...W	WallAway-Funktion, Type für WallAway-Funktionen
...R	rechts	...WA1	WallAway-Funktion 1-motorisch, zweigeteilte Lieferung (gegen Aufpreis)
...EL	Element	Akku	für kabellose Funktion (gegen Aufpreis)
...Aho	Element mit Anstellhocker	...KV	inkl. Kopfpolster/Rückenverstellung (manuell)
CanG...	Canape gerade	Ho	Hocker
RE...	Rundecke	XXLHo	großer Hocker
...RR	Relaxrücken		
...Mo	Motor		

Programmbesonderheiten, Programminformationen

Empfohlene Pflegesets (www.musterring-care.com):

- Stoffe:
alle Bezugsstoffe
3001 Textil- und Microfaser-Pflegeset
- Leder:
alle Leder außer Aurelia
1001 Neuleder-Pflegeset 0 – 2 Jahre
1002 Leder-Pflegeset mit UV-Schutz ab 2 Jahre
Aurelia
2003 Leder-Pflegeset Vintage-/Rauleder

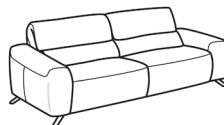

	Best.-Nr. / Maße Beschreibung	
	<p>Vorschlag 1</p> <p>bestehend aus: 3KV Sofa 3-sitzig, mit Kopfpolsterverstellung, feste Standardausführung, Rücken Spannstoff</p> <p>ca. B 232, H 82/107, SH 45, T 96, ST 52/59 cm</p> <p>Gegen Aufpreis: 2 x Metallkufe (edelstahlfarbig) 1 x Rücken echt Stoffgruppe 22 1 x Rücken echt Ledergruppe 56 1 x Rücken echt Ledergruppe 60 / Aurelia</p>	<p>Stoffgruppe 22, Rücken Spannstoff Ledergruppe 56, Rücken Spannstoff Ledergruppe 60 + Aurelia, Rücken Spannstoff</p>
	<p>Vorschlag 2</p> <p>bestehend aus: 2,5KVW Sofa, 2,5-sitzig, mit Kopfpolsterverstellung, WallAway-Funktion (gegen Aufpreis möglich), zweigeteilte Lieferung für Funktionsvariante</p> <p>ca. B 204, H 82/107, SH 45, T 96, ST 52/59 cm</p> <p>Gegen Aufpreis: 2 x WallAway WA1 Funktion 1 x Rücken echt Stoffgruppe 22 1 x Rücken echt Ledergruppe 56 1 x Rücken echt Ledergruppe 60 / Aurelia 2 x Metallkufe (edelstahlfarbig) 2 x Akku (pro Sitz) 2 x Handschalter HS</p>	<p>Stoffgruppe 22, Rücken Spannstoff Ledergruppe 56, Rücken Spannstoff Ledergruppe 60 + Aurelia, Rücken echt</p>

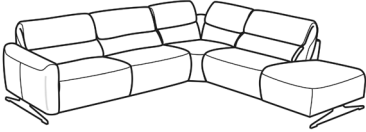
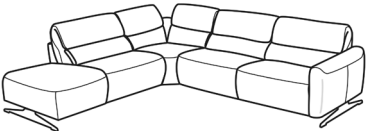
	Best.-Nr. / Maße Beschreibung	
	<p>Vorschlag 3A</p> <p>bestehend aus:</p> <p>2,5LKV Anreihsofa 2,5-sitzig, Armlehne links, mit Kopfpolsterverstellung, feste Standardausführung (B 167 cm), <u>Rücken Spannstoff</u>;</p> <p>REKV Rundecke mit Kopfpolsterverstellung (B 104, T 104 cm), <u>Rücken Spannstoff</u>;</p> <p>1,5KVAhoR Anreihsofa 1,5-sitzig, mit Kopfpolsterverstellung, Anstelhocker rechts (B 144 cm), <u>Rücken Spannstoff</u></p> <p>ca. H 82/107, SH 45, ST 52/59 cm Schenkelmaß ca. 271 x 248 cm</p> <p>Gegen Aufpreis: 2 x WallAway WA1 Funktion 2 x Metallkufe (edelstahlfarbig) 2 x Akku (pro Sitz) 1 x Handschalter HS</p>	<p>Ledergruppe 56, Rücken Spannstoff</p> <p>Ledergruppe 60 + Aurelia, Rücken Spannstoff</p>
	<p>Vorschlag 3B</p> <p>bestehend aus:</p> <p>AhoL1,5KV Anreihsofa 1,5-sitzig, mit Kopfpolsterverstellung, Anstelhocker rechts (B 144 cm), <u>Rücken Spannstoff</u></p> <p>REKV Rundecke mit Kopfpolsterverstellung (B 104, T 104 cm), <u>Rücken Spannstoff</u>;</p> <p>2,5RKV Anreihsofa 2,5-sitzig, Armlehne links, mit Kopfpolsterverstellung, feste Standardausführung (B 167 cm), <u>Rücken Spannstoff</u>;</p> <p>ca. H 82/107, SH 45, ST 52/59 cm Schenkelmaß ca. 248 x 271 cm</p> <p>Gegen Aufpreis: 2 x WallAway WA1 Funktion 2 x Metallkufe (edelstahlfarbig) 2 x Akku (pro Sitz) 1 x Handschalter HS</p>	<p>Ledergruppe 56, Rücken Spannstoff</p> <p>Ledergruppe 60 + Aurelia, Rücken Spannstoff</p>

Best.-Nr. / Maße
Beschreibung

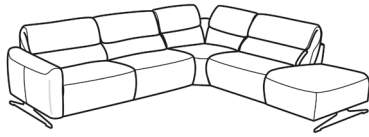
**Vorschlag 4A**

bestehend aus:

- 2,5LKV** Anreihsofa 2,5-sitzig,
Armlehne links,
mit Kopfpolsterverstellung, feste
Standardausführung (B 167 cm),
Rücken echt;
- REKV** Rundecke mit Kopfpolsterverstellung
(B 104, T 104 cm),
Rücken echt;
- 1,5KVAhoR** Anreihsofa 1,5-sitzig, mit Kopfpolsterverstellung,
Anstellhocker rechts (B 144 cm),
Rücken echt

ca. H 82/107, SH 45, ST 52/59 cm
Schenkelmaß ca. 271 x 248 cm

Gegen Aufpreis:

- 2 x WallAway WA1 Funktion
2 x Metallkufe (edelstahlfarbig)
2 x Akku (pro Sitz)
1 x Handschalter HS

Ledergruppe 56,
Rücken echt
Ledergruppe 60 +
Aurelia, Rücken
Spannstoff

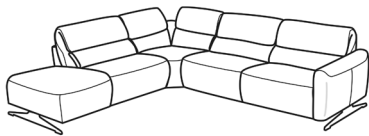
**Vorschlag 4B**

bestehend aus:



- AhoL1,5KV** Anreihsofa 1,5-sitzig, mit Kopfpolsterverstellung,
Anstellhocker rechts (B 144 cm),
Rücken echt
- REKV** Rundecke mit Kopfpolsterverstellung
(B 104, T 104 cm),
Rücken echt;
- 2,5RKV** Anreihsofa 2,5-sitzig,
Armlehne links,
mit Kopfpolsterverstellung, feste
Standardausführung (B 167 cm),
Rücken echt;

ca. H 82/107, SH 45, ST 52/59 cm
Schenkelmaß ca. 248 x 271 cm



Gegen Aufpreis:

- 2 x WallAway WA1 Funktion
2 x Metallkufe (edelstahlfarbig)
2 x Akku (pro Sitz)
1 x Handschalter HS

Ledergruppe 56,
Rücken echt
Ledergruppe 60 +
Aurelia, Rücken
Spannstoff

	Best.-Nr. / Maße Beschreibung	
	<p>Vorschlag 5A</p> <p>bestehend aus: 2,5LKV Anreihsofa 2,5-sitzig, Armlehne links, mit Kopfpolsterverstellung, feste Standardausführung (B 177 cm), <u>Rücken Spannstoff</u>; CanGXRKV Canape X gerade, mit Kopfpolsterverstellung, Armlehne rechts (B 113 cm), <u>Rücken echt</u>;</p> <p>ca. H 82/107, SH 45, T 96, ST 52/59 cm Schenkelmaß ca. 290 x 175 cm</p> <p>Gegen Aufpreis: 2 x WallAway WA1 Funktion 1 x motorische Verstellung (CanGXMoRKV, CanGXMoLKV) 1 x Rücken echt 3 x Metallkufe (edelstahlfarbig) 2 x Akku (pro Sitz) 1 x Handschalter HS</p>	<p>Stoffgruppe 20 + Joyce, Rücken Spannstoff</p>
	<p>Vorschlag 5B</p> <p>bestehend aus: CanGXLKV Canape X gerade, mit Kopfpolsterverstellung, Armlehne rechts (B 113 cm), <u>Rücken echt</u>; 2,5RKV Anreihsofa 2,5-sitzig, Armlehne links, mit Kopfpolsterverstellung, feste Standardausführung (B 177 cm), <u>Rücken Spannstoff</u>;</p> <p>ca. H 82/107, SH 45, T 96, ST 52/59 cm Schenkelmaß ca. 175 x 290 cm</p> <p>Gegen Aufpreis: 1 x WallAway WA1 Funktion 1 x motorische Verstellung (CanGXMoRKV, CanGXMoLKV) 2 x Rücken echt 3 x Metallkufe (edelstahlfarbig) 2 x Akku (pro Sitz) 1 x Handschalter HS</p>	<p>Stoffgruppe 20 + Joyce, Rücken Spannstoff</p>

Sessel

		
Maße	ca. B 116, H 82/107, SH 45, T 96, ST 52/59 cm	ca. B 114, H 82/107, SH 45, T 96, ST 52/59 cm
Artikel	Sessel, mit Kopfpolsterverstellung, feste Standardausführung	Sessel, mit Kopfpolsterverstellung, WallAway-Funktion (gegen Aufpreis möglich), für Funktionsvariante
Best.-Nr.	1KV	1KVW





Ausführung

Stoffgruppe 19, Rücken echt		
Stoffgruppe 19, Rücken Spannstoff	-	-
Stoffgruppe 20 + Joyce, Rücken echt		
Stoffgruppe 20 + Joyce, Rücken Spannstoff	-	-
Stoffgruppe 22, Rücken echt		
Stoffgruppe 22, Rücken Spannstoff	-	-
Stoffgruppe 25, Rücken echt		
Stoffgruppe 25, Rücken Spannstoff	-	-
Ledergruppe 56, Rücken echt		
Ledergruppe 56, Rücken Spannstoff	-	-
Ledergruppe 58, Rücken echt		
Ledergruppe 58, Rücken Spannstoff	-	-
Ledergruppe 59, Rücken echt		
Ledergruppe 59, Rücken Spannstoff	-	-
Ledergruppe 60 + Aurelia, Rücken echt		
Ledergruppe 60 + Aurelia, Rücken Spannstoff	-	-
Ledergruppe 63, Rücken echt		
Ledergruppe 63, Rücken Spannstoff	-	-

Gegen Aufpreis:

WallAway WA1 Funktion	-	
Akku (pro Sitz)	-	
Metallkufe (edelstahlfarbig)		
Handschalter HS	-	

Sofas

				
Maße	ca. B 174, H 82/107, SH 45, T 96, ST 52/59 cm	ca. B 174, H 82/107, SH 45, T 96, ST 52/59 cm	ca. B 204, H 82/107, SH 45, T 96, ST 52/59 cm	ca. B 204, H 82/107, SH 45, T 96, ST 52/59 cm
Artikel	Sofa, 2-sitzig, mit Kopfpolsterverstellung, feste Standardausführung	Sofa, 2-sitzig, mit Kopfpolsterverstellung, WallAway-Funktion (gegen Aufpreis möglich), zweigeteilte Lieferung für Funktionsvariante	Sofa, 2,5-sitzig, mit Kopfpolsterverstellung, feste Standardausführung	Sofa, 2,5-sitzig, mit Kopfpolsterverstellung, WallAway-Funktion (gegen Aufpreis möglich), zweigeteilte Lieferung für Funktionsvariante
Best.-Nr.	2KV	2KVW	2,5KV	2,5KVW



Ausführung

Stoffgruppe 19, Rücken echt				
Stoffgruppe 19, Rücken Spannstoff	-	-		
Stoffgruppe 20 + Joyce, Rücken echt				
Stoffgruppe 20 + Joyce, Rücken Spannstoff	-	-		
Stoffgruppe 22, Rücken echt				
Stoffgruppe 22, Rücken Spannstoff	-	-		
Stoffgruppe 25, Rücken echt				
Stoffgruppe 25, Rücken Spannstoff	-	-		
Ledergruppe 56, Rücken echt				
Ledergruppe 56, Rücken Spannstoff	-	-		
Ledergruppe 58, Rücken echt				
Ledergruppe 58, Rücken Spannstoff	-	-		
Ledergruppe 59, Rücken echt				
Ledergruppe 59, Rücken Spannstoff	-	-		
Ledergruppe 60 + Aurelia, Rücken echt				
Ledergruppe 60 + Aurelia, Rücken Spannstoff	-	-		
Ledergruppe 63, Rücken echt				
Ledergruppe 63, Rücken Spannstoff	-	-		

Gegen Aufpreis:

WallAway WA1 Funktion	-		-	
Akku (pro Sitz)	-		-	
Metallkufe (edelstahlfarbig)				
Handschalter HS	-		-	

Sofas

				
Maße	ca. B 232, H 82/107, SH 45, T 96, ST 52/59 cm	ca. B 232, H 82/107, SH 45 T 96, ST 52/59 cm		
Artikel	Sofa, 3-sitzig, mit Kopfpolsterverstellung, feste Standardausführung	Sofa, 3-sitzig, mit Kopfpolsterverstellung, WallAway-Funktion (gegen Aufpreis möglich), zweigeteilte Lieferung für Funktionsvariante		
Best.-Nr.	3KV	3KVW		



Ausführung

Stoffgruppe 19, Rücken echt				
Stoffgruppe 19, Rücken Spannstoff				
Stoffgruppe 20 + Joyce, Rücken echt				
Stoffgruppe 20 + Joyce, Rücken Spannstoff				
Stoffgruppe 22, Rücken echt				
Stoffgruppe 22, Rücken Spannstoff				
Stoffgruppe 25, Rücken echt				
Stoffgruppe 25, Rücken Spannstoff				
Ledergruppe 56, Rücken echt				
Ledergruppe 56, Rücken Spannstoff				
Ledergruppe 58, Rücken echt				
Ledergruppe 58, Rücken Spannstoff				
Ledergruppe 59, Rücken echt				
Ledergruppe 59, Rücken Spannstoff				
Ledergruppe 60 + Aurelia, Rücken echt				
Ledergruppe 60 + Aurelia, Rücken Spannstoff				
Ledergruppe 63, Rücken echt				
Ledergruppe 63, Rücken Spannstoff				

Gegen Aufpreis:

WallAway WA1 Funktion	-			
Akku (pro Sitz)	-			
Metallkufe (edelstahlfarbig)				
Handschalter HS	-			

Rundecken

				
Maße	ca. B 104, H 82/107, SH 45, T 104, ST 52/59 cm	ca. B 104, H 82/107, SH 45, T 104, ST 52/59 cm		
Artikel	Rundecke, mit Kopfpolsterverstellung	Rundecke, mit Kopfpolsterverstellung und Relaxrücken beidseitig (wandfrei)		
Best.-Nr.	REKV	RERRKV		





Ausführung

Stoffgruppe 19, Rücken echt				
Stoffgruppe 19, Rücken Spannstoff	-	-		
Stoffgruppe 20 + Joyce, Rücken echt				
Stoffgruppe 20 + Joyce, Rücken Spannstoff	-	-		
Stoffgruppe 22, Rücken echt				
Stoffgruppe 22, Rücken Spannstoff	-	-		
Stoffgruppe 25, Rücken echt				
Stoffgruppe 25, Rücken Spannstoff	-	-		
Ledergruppe 56, Rücken echt				
Ledergruppe 56, Rücken Spannstoff				
Ledergruppe 58, Rücken echt				
Ledergruppe 58, Rücken Spannstoff				
Ledergruppe 59, Rücken echt				
Ledergruppe 59, Rücken Spannstoff				
Ledergruppe 60 + Aurelia, Rücken echt				
Ledergruppe 60 + Aurelia, Rücken Spannstoff				
Ledergruppe 63, Rücken echt				
Ledergruppe 63, Rücken Spannstoff				

Gegen Aufpreis:

WallAway WA1 Funktion	-	-		
Akku (pro Sitz)	-	-		
Metallkufe (edelstahlfarbig)	-	-		
Handschalter HS	-	-		

Anreihelemente

				
Maße	ca. B 62, H 82/107, SH 45, T 96, ST 52/59 cm	ca. B 60, H 82/107, SH 45, T 96, ST 52/59 cm	ca. B 82, H 82/107, SH 45, T 96, ST 52/59 cm	ca. B 80, H 82/107, SH 45, T 96, ST 52/59 cm
Artikel	Anreihelement, 1-sitzig, ohne Armlehnen, mit Kopfpolsterverstellung, feste Standardausführung	Anreihelement, 1-sitzig, ohne Armlehnen, mit Kopfpolsterverstellung, WallAway-Funktion (gegen Aufpreis möglich), für Funktionsvariante	Anreihelement, 1,5-sitzig, ohne Armlehnen, mit Kopfpolsterverstellung, feste Standardausführung	Anreihelement, 1,5-sitzig, ohne Armlehnen, mit Kopfpolsterverstellung, WallAway-Funktion (gegen Aufpreis möglich), für Funktionsvariante
Best.-Nr.	1ELKV	1ELKVV	1,5ELKV	1,5ELKVV





Ausführung

Stoffgruppe 19, Rücken echt				
Stoffgruppe 19, Rücken Spannstoff	-	-	-	-
Stoffgruppe 20 + Joyce, Rücken echt				
Stoffgruppe 20 + Joyce, Rücken Spannstoff	-		-	-
Stoffgruppe 22, Rücken echt				
Stoffgruppe 22, Rücken Spannstoff	-	-	-	-
Stoffgruppe 25, Rücken echt				
Stoffgruppe 25, Rücken Spannstoff	-	-	-	-
Ledergruppe 56, Rücken echt				
Ledergruppe 56, Rücken Spannstoff				
Ledergruppe 58, Rücken echt				
Ledergruppe 58, Rücken Spannstoff				
Ledergruppe 59, Rücken echt				
Ledergruppe 59, Rücken Spannstoff				
Ledergruppe 60 + Aurelia, Rücken echt				
Ledergruppe 60 + Aurelia, Rücken Spannstoff				
Ledergruppe 63, Rücken echt				
Ledergruppe 63, Rücken Spannstoff				

Gegen Aufpreis:

WallAway WA1 Funktion	-		-	
Akku (pro Sitz)	-		-	
Metallkufe (edelstahlfarbig)	-	-	-	-
Handschalter HS	-	-	-	-

Anreihelemente

				
Maße	ca. B 120, H 82/107, SH 45, T 96, ST 52/59 cm	ca. B 120, H 82/107, SH 45, T 96, ST 52/59 cm	ca. B 150, H 82/107, SH 45, T 96, ST 52/59 cm	ca. B 150, H 82/107, SH 45, T 96, ST 52/59 cm
Artikel	Anreihelement, 2-sitzig, ohne Armlehnen, mit Kopfpolsterverstellung, feste Standardausführung	Anreihelement, 2-sitzig, ohne Armlehnen, mit Kopfpolsterverstellung, WallAway-Funktion (gegen Aufpreis möglich), für Funktionsvariante	Anreihelement, 2,5-sitzig, ohne Armlehnen, mit Kopfpolsterverstellung, feste Standardausführung	Anreihelement, 2,5-sitzig, ohne Armlehnen, mit Kopfpolsterverstellung, WallAway-Funktion (gegen Aufpreis möglich), für Funktionsvariante
Best.-Nr.	2ELKV	2ELKVV	2,5ELKV	2,5ELKVV





Ausführung

Stoffgruppe 19, Rücken echt				
Stoffgruppe 19, Rücken Spannstoff	-	-		
Stoffgruppe 20 + Joyce, Rücken echt				
Stoffgruppe 20 + Joyce, Rücken Spannstoff	-	-		
Stoffgruppe 22, Rücken echt				
Stoffgruppe 22, Rücken Spannstoff	-	-		
Stoffgruppe 25, Rücken echt				
Stoffgruppe 25, Rücken Spannstoff	-	-		
Ledergruppe 56, Rücken echt				
Ledergruppe 56, Rücken Spannstoff				
Ledergruppe 58, Rücken echt				
Ledergruppe 58, Rücken Spannstoff				
Ledergruppe 59, Rücken echt				
Ledergruppe 59, Rücken Spannstoff				
Ledergruppe 60 + Aurelia, Rücken echt				
Ledergruppe 60 + Aurelia, Rücken Spannstoff				
Ledergruppe 63, Rücken echt				
Ledergruppe 63, Rücken Spannstoff				

Gegen Aufpreis:

WallAway WA1 Funktion	-		-	
Akku (pro Sitz)	-		-	
Metallkufe (edelstahlfarbig)	-	-	-	-
Handschalter HS	-	-	-	-

Anreihsofas

				
Maße	ca. B 89, H 82/107, SH 45, T 96, ST 52/59 cm	ca. B 89, H 82/107, SH 45, T 96, ST 52/59 cm	ca. B 87, H 82/107, SH 45, T 96, ST 52/59 cm	ca. B 87, H 82/107, SH 45, T 96, ST 52/59 cm
Artikel	Anreihsofa, 1-sitzig, Armlehne links, mit Kopfpolsterverstellung, feste Standardausführung	Anreihsofa, 1-sitzig, Armlehne rechts, mit Kopfpolsterverstellung, feste Standardausführung	Anreihsofa, 1-sitzig, Armlehne links, mit Kopfpolsterverstellung, WallAway-Funktion (gegen Aufpreis möglich), für Funktionsvariante	Anreihsofa, 1-sitzig, Armlehne rechts, mit Kopfpolsterverstellung, WallAway-Funktion (gegen Aufpreis möglich), für Funktionsvariante
Best.-Nr.	1LKV	1RKV	1LKVV	1RKVV





Ausführung

Stoffgruppe 19, Rücken echt				
Stoffgruppe 19, Rücken Spannstoff	-	-	-	-
Stoffgruppe 20 + Joyce, Rücken echt				
Stoffgruppe 20 + Joyce, Rücken Spannstoff	-	-	-	-
Stoffgruppe 22, Rücken echt				
Stoffgruppe 22, Rücken Spannstoff	-	-	-	-
Stoffgruppe 25, Rücken echt				
Stoffgruppe 25, Rücken Spannstoff	-	-	-	-
Ledergruppe 56, Rücken echt				
Ledergruppe 56, Rücken Spannstoff				
Ledergruppe 58, Rücken echt				
Ledergruppe 58, Rücken Spannstoff				
Ledergruppe 59, Rücken echt				
Ledergruppe 59, Rücken Spannstoff				
Ledergruppe 60 + Aurelia, Rücken echt				
Ledergruppe 60 + Aurelia, Rücken Spannstoff				
Ledergruppe 63, Rücken echt				
Ledergruppe 63, Rücken Spannstoff				

Gegen Aufpreis:

WallAway WA1 Funktion	-	-		
Akku (pro Sitz)	-	-		
Metallkufe (edelstahlfarbig)				
Handschalter HS	-	-		

Anreihsofas

				
Maße	ca. B 109, H 82/107, SH 45, T 96, ST 52/59 cm	ca. B 109, H 82/107, SH 45, T 96, ST 52/59 cm	ca. B 107, H 82/107, SH 45, T 96, ST 52/59 cm	ca. B 107, H 82/107, SH 45, T 96, ST 52/59 cm
Artikel	Anreihsofa, 1,5-sitzig, Armlehne links, mit Kopfpolsterverstellung, feste Standardausführung	Anreihsofa, 1,5-sitzig, Armlehne rechts, mit Kopfpolsterverstellung, feste Standardausführung	Anreihsofa, 1,5-sitzig, Armlehne links, mit Kopfpolsterverstellung, WallAway-Funktion (gegen Aufpreis möglich), für Funktionsvariante	Anreihsofa, 1,5-sitzig, Armlehne rechts, mit Kopfpolsterverstellung, WallAway-Funktion (gegen Aufpreis möglich), für Funktionsvariante
Best.-Nr.	1,5LKV	1,5RKV	1,5LKVW	1,5RKVW





Ausführung

Stoffgruppe 19, Rücken echt				
Stoffgruppe 19, Rücken Spannstoff	-	-	-	-
Stoffgruppe 20 + Joyce, Rücken echt				
Stoffgruppe 20 + Joyce, Rücken Spannstoff	-	-	-	-
Stoffgruppe 22, Rücken echt				
Stoffgruppe 22, Rücken Spannstoff	-	-	-	-
Stoffgruppe 25, Rücken echt				
Stoffgruppe 25, Rücken Spannstoff	-	-	-	-
Ledergruppe 56, Rücken echt				
Ledergruppe 56, Rücken Spannstoff				
Ledergruppe 58, Rücken echt				
Ledergruppe 58, Rücken Spannstoff				
Ledergruppe 59, Rücken echt				
Ledergruppe 59, Rücken Spannstoff				
Ledergruppe 60 + Aurelia, Rücken echt				
Ledergruppe 60 + Aurelia, Rücken Spannstoff				
Ledergruppe 63, Rücken echt				
Ledergruppe 63, Rücken Spannstoff				

Gegen Aufpreis:

WallAway WA1 Funktion	-	-		
Akku (pro Sitz)	-	-		
Metallkufe (edelstahlfarbig)				
Handschalter HS	-	-		

Anreihsofas

				
Maße	ca. B 147, H 82/107, SH 45, T 96, ST 52/59 cm	ca. B 147, H 82/107, SH 45, T 96, ST 52/59 cm	ca. B 147, H 82/107, SH 45, T 96, ST 52/59 cm	ca. B 147, H 82/107, SH 45, T 96, ST 52/59 cm
Artikel	Anreihsofa, 2-sitzig, Armlehne links, mit Kopfpolsterverstellung, feste Standardausführung	Anreihsofa, 2-sitzig, Armlehne rechts, mit Kopfpolsterverstellung, feste Standardausführung	Anreihsofa, 2-sitzig, Armlehne links, mit Kopfpolsterverstellung, WallAway-Funktion (gegen Aufpreis möglich), für Funktionsvariante	Anreihsofa, 2-sitzig, Armlehne rechts, mit Kopfpolsterverstellung, WallAway-Funktion (gegen Aufpreis möglich), für Funktionsvariante
Best.-Nr.	2LKV	2RKV	2LKVV	2RKVV





Ausführung

Stoffgruppe 19, Rücken echt				
Stoffgruppe 19, Rücken Spannstoff	-	-	-	-
Stoffgruppe 20 + Joyce, Rücken echt				
Stoffgruppe 20 + Joyce, Rücken Spannstoff	-	-	-	-
Stoffgruppe 22, Rücken echt				
Stoffgruppe 22, Rücken Spannstoff	-	-	-	-
Stoffgruppe 25, Rücken echt				
Stoffgruppe 25, Rücken Spannstoff	-	-	-	-
Ledergruppe 56, Rücken echt				
Ledergruppe 56, Rücken Spannstoff				
Ledergruppe 58, Rücken echt				
Ledergruppe 58, Rücken Spannstoff				
Ledergruppe 59, Rücken echt				
Ledergruppe 59, Rücken Spannstoff				
Ledergruppe 60 + Aurelia, Rücken echt				
Ledergruppe 60 + Aurelia, Rücken Spannstoff				
Ledergruppe 63, Rücken echt				
Ledergruppe 63, Rücken Spannstoff				

Gegen Aufpreis:

WallAway WA1 Funktion	-	-		
Akku (pro Sitz)	-	-		
Metallkufe (edelstahlfarbig)				
Handschalter HS	-	-		

Anreihsofas

				
Maße	ca. B 177, H 82/107, SH 45, T 96, ST 52/59 cm	ca. B 177, H 82/107, SH 45, T 96, ST 52/59 cm	ca. B 177, H 82/107, SH 45, T 96, ST 52/59 cm	ca. B 177, H 82/107, SH 45, T 96, ST 52/59 cm
Artikel	Anreihsofa, 2,5-sitzig, Armlehne links, mit Kopfpolsterverstellung, feste Standardausführung	Anreihsofa, 2,5-sitzig, Armlehne rechts, mit Kopfpolsterverstellung, feste Standardausführung	Anreihsofa, 2,5-sitzig, Armlehne links, mit Kopfpolsterverstellung, WallAway-Funktion (gegen Aufpreis möglich), für Funktionsvariante	Anreihsofa, 2,5-sitzig, Armlehne rechts, mit Kopfpolsterverstellung, WallAway-Funktion (gegen Aufpreis möglich), für Funktionsvariante
Best.-Nr.	2,5LKV	2,5RKV	2,5LKVW	2,5RKVW





Ausführung

Stoffgruppe 19, Rücken echt				
Stoffgruppe 19, Rücken Spannstoff				
Stoffgruppe 20 + Joyce, Rücken echt				
Stoffgruppe 20 + Joyce, Rücken Spannstoff				
Stoffgruppe 22, Rücken echt				
Stoffgruppe 22, Rücken Spannstoff				
Stoffgruppe 25, Rücken echt				
Stoffgruppe 25, Rücken Spannstoff				
Ledergruppe 56, Rücken echt				
Ledergruppe 56, Rücken Spannstoff				
Ledergruppe 58, Rücken echt				
Ledergruppe 58, Rücken Spannstoff				
Ledergruppe 59, Rücken echt				
Ledergruppe 59, Rücken Spannstoff				
Ledergruppe 60 + Aurelia, Rücken echt				
Ledergruppe 60 + Aurelia, Rücken Spannstoff				
Ledergruppe 63, Rücken echt				
Ledergruppe 63, Rücken Spannstoff				

Gegen Aufpreis:

WallAway WA1 Funktion	-	-		
Akku (pro Sitz)	-	-		
Metallkufe (edelstahlfarbig)				
Handschalter HS	-	-		

Anreihsofas

				
Maße	ca. B 205, H 82/107, SH 45, T 96, ST 52/59 cm	ca. B 205, H 82/107, SH 45, T 96, ST 52/59 cm	ca. B 205, H 82/107, SH 45, T 96, ST 52/59 cm	ca. B 205, H 82/107, SH 45, T 96, ST 52/59 cm
Artikel	Anreihsofa, 3-sitzig, Armlehne links, mit Kopfpolsterverstellung, feste Standardausführung	Anreihsofa, 3-sitzig, Armlehne rechts, mit Kopfpolsterverstellung, feste Standardausführung	Anreihsofa, 3-sitzig, Armlehne links, mit Kopfpolsterverstellung, WallAway-Funktion (gegen Aufpreis möglich), für Funktionsvariante	Anreihsofa, 3-sitzig, Armlehne rechts, mit Kopfpolsterverstellung, WallAway-Funktion (gegen Aufpreis möglich), für Funktionsvariante
Best.-Nr.	3LKV	3RKV	3LKVV	3RKVV





Ausführung

Stoffgruppe 19, Rücken echt				
Stoffgruppe 19, Rücken Spannstoff				
Stoffgruppe 20 + Joyce, Rücken echt				
Stoffgruppe 20 + Joyce, Rücken Spannstoff				
Stoffgruppe 22, Rücken echt				
Stoffgruppe 22, Rücken Spannstoff				
Stoffgruppe 25, Rücken echt				
Stoffgruppe 25, Rücken Spannstoff				
Ledergruppe 56, Rücken echt				
Ledergruppe 56, Rücken Spannstoff				
Ledergruppe 58, Rücken echt				
Ledergruppe 58, Rücken Spannstoff				
Ledergruppe 59, Rücken echt				
Ledergruppe 59, Rücken Spannstoff				
Ledergruppe 60 + Aurelia, Rücken echt				
Ledergruppe 60 + Aurelia, Rücken Spannstoff				
Ledergruppe 63, Rücken echt				
Ledergruppe 63, Rücken Spannstoff				

Gegen Aufpreis:

WallAway WA1 Funktion	-	-		
Akku (pro Sitz)	-	-		
Metallkufe (edelstahlfarbig)				
Handschalter HS	-	-		

Anstellhocker, Anreihsofas mit Anstellhocker

				
Maße	ca. B 62, H 45, T 96 cm	ca. B 62, H 45, T 96 cm	ca. B 124, H 82/107, SH 45, T 96, ST 52/59 cm	ca. B 124, H 82/107, SH 45, T 96, ST 52/59 cm
Artikel	Anstellhocker fest, links, nicht direkt an Ecken, nicht separat stellbar, nur in Verbindung mit Elementen mit WallAway-Funktion	Anstellhocker fest, rechts, nicht direkt an Ecken, nicht separat stellbar, nur in Verbindung mit Elementen mit WallAway-Funktion	Anreihsofa, 1-sitzig, mit Kopfpolsterverstellung, Anstellhocker links	Anreihsofa, 1-sitzig, mit Kopfpolsterverstellung, Anstellhocker rechts
Best.-Nr.	AhoL	AhoR	AhoL1KV	1KVAhoR





Ausführung

Stoffgruppe 19, Rücken echt				
Stoffgruppe 19, Rücken Spannstoff	-	-	-	-
Stoffgruppe 20 + Joyce, Rücken echt				
Stoffgruppe 20 + Joyce, Rücken Spannstoff	-	-	-	-
Stoffgruppe 22, Rücken echt				
Stoffgruppe 22, Rücken Spannstoff	-	-	-	-
Stoffgruppe 25, Rücken echt				
Stoffgruppe 25, Rücken Spannstoff	-	-	-	-
Ledergruppe 56, Rücken echt				
Ledergruppe 56, Rücken Spannstoff	-	-	-	-
Ledergruppe 58, Rücken echt				
Ledergruppe 58, Rücken Spannstoff	-	-	-	-
Ledergruppe 59, Rücken echt				
Ledergruppe 59, Rücken Spannstoff	-	-	-	-
Ledergruppe 60 + Aurelia, Rücken echt				
Ledergruppe 60 + Aurelia, Rücken Spannstoff	-	-	-	-
Ledergruppe 63, Rücken echt				
Ledergruppe 63, Rücken Spannstoff	-	-	-	-

Gegen Aufpreis:

WallAway WA1 Funktion	-	-	-	-
Akku (pro Sitz)	-	-	-	-
Metallkufe (edelstahlfarbig)				
Handschalter HS	-	-	-	-

Anstellhocker, Anreihsofas mit Anstellhocker

				
Maße	ca. B 144, H 82/107, SH 45, T 96, ST 52/59 cm	ca. B 144, H 82/107, SH 45, T 96, ST 52/59 cm	ca. B 182, H 82/107, SH 45, T 96, ST 52/59 cm	ca. B 182, H 82/107, SH 45, T 96, ST 52/59 cm
Artikel	Anreihsofa, 1,5-sitzig, mit Kopfpolsterverstellung, Anstellhocker links	Anreihsofa, 1,5-sitzig, mit Kopfpolsterverstellung, Anstellhocker rechts	Anreihsofa, 2-sitzig, mit Kopfpolsterverstellung, Anstellhocker links	Anreihsofa, 2-sitzig, mit Kopfpolsterverstellung, Anstellhocker rechts
Best.-Nr.	AhoL1,5KV	1,5KVAhoR	AhoL2KV	2KVAhoR





Ausführung

Stoffgruppe 19, Rücken echt				
Stoffgruppe 19, Rücken Spannstoff	-	-	-	-
Stoffgruppe 20 + Joyce, Rücken echt				
Stoffgruppe 20 + Joyce, Rücken Spannstoff	-	-	-	-
Stoffgruppe 22, Rücken echt				
Stoffgruppe 22, Rücken Spannstoff	-	-	-	-
Stoffgruppe 25, Rücken echt				
Stoffgruppe 25, Rücken Spannstoff	-	-	-	-
Ledergruppe 56, Rücken echt				
Ledergruppe 56, Rücken Spannstoff				
Ledergruppe 58, Rücken echt				
Ledergruppe 58, Rücken Spannstoff				
Ledergruppe 59, Rücken echt				
Ledergruppe 59, Rücken Spannstoff				
Ledergruppe 60 + Aurelia, Rücken echt				
Ledergruppe 60 + Aurelia, Rücken Spannstoff				
Ledergruppe 63, Rücken echt				
Ledergruppe 63, Rücken Spannstoff				

Gegen Aufpreis:

WallAway WA1 Funktion	-	-	-	-
Akku (pro Sitz)	-	-	-	-
Metallkufe (edelstahlfarbig)				
Handschalter HS	-	-	-	-

Canapes

				
Maße	ca. B 99, H 82/107, SH 45, T 175, ST 131/138 cm	ca. B 99, H 82/107, SH 45, T 175, ST 131/138 cm	ca. B 99, H 82/107, SH 45, T 175/211, ST 131/138 cm	ca. B 99, H 82/107, SH 45, T 175/211, ST 131/138 cm
Artikel	Canape gerade, mit Kopfpolsterverstellung, Armlehne links	Canape gerade, mit Kopfpolsterverstellung, Armlehne rechts	Canape gerade, mit Kopfpolsterverstellung und motorischer Vorziehfunktion, Armlehne links	Canape gerade, mit Kopfpolsterverstellung und motorischer Vorziehfunktion, Armlehne rechts
Best.-Nr.	CanGLKV	CanGRKV	CanGMoLKV	CanGMoRKV





Ausführung

Stoffgruppe 19, Rücken echt				
Stoffgruppe 19, Rücken Spannstoff	-	-	-	-
Stoffgruppe 20 + Joyce, Rücken echt				
Stoffgruppe 20 + Joyce, Rücken Spannstoff	-	-	-	-
Stoffgruppe 22, Rücken echt				
Stoffgruppe 22, Rücken Spannstoff	-	-	-	-
Stoffgruppe 25, Rücken echt				
Stoffgruppe 25, Rücken Spannstoff	-	-	-	-
Ledergruppe 56, Rücken echt				
Ledergruppe 56, Rücken Spannstoff				
Ledergruppe 58, Rücken echt				
Ledergruppe 58, Rücken Spannstoff				
Ledergruppe 59, Rücken echt				
Ledergruppe 59, Rücken Spannstoff				
Ledergruppe 60 + Aurelia, Rücken echt				
Ledergruppe 60 + Aurelia, Rücken Spannstoff				
Ledergruppe 63, Rücken echt				
Ledergruppe 63, Rücken Spannstoff				

Gegen Aufpreis:

WallAway WA1 Funktion	-	-	-	-
Akku (pro Sitz)	-	-		
Metallkufe (edelstahlfarbig)				
Handschalter HS	-	-		

Canapes

				
Maße	ca. B 113, H 82/107, SH 45, T 175, ST 131/138 cm	ca. B 113, H 82/107, SH 45, T 175, ST 131/138 cm	ca. B 113, H 82/107, SH 45, T 175/211, ST 131/138 cm	ca. B 113, H 82/107, SH 45, T 175/211, ST 131/138 cm
Artikel	Canape X gerade, mit Kopfpolsterverstellung, Armlehne links	Canape X gerade, mit Kopfpolsterverstellung, Armlehne rechts	Canape X gerade, mit Kopfpolsterverstellung und motorischer Vorziehfunktion, Armlehne links	Canape X gerade, mit Kopfpolsterverstellung und motorischer Vorziehfunktion, Armlehne rechts
Best.-Nr.	CanGXLKV	CanGXRKV	CanGXMoLKV	CanGXMoRKV



Ausführung

Stoffgruppe 19, Rücken echt				
Stoffgruppe 19, Rücken Spannstoff	-	-	-	-
Stoffgruppe 20 + Joyce, Rücken echt				
Stoffgruppe 20 + Joyce, Rücken Spannstoff	-	-	-	-
Stoffgruppe 22, Rücken echt				
Stoffgruppe 22, Rücken Spannstoff	-	-	-	-
Stoffgruppe 25, Rücken echt				
Stoffgruppe 25, Rücken Spannstoff	-	-	-	-
Ledergruppe 56, Rücken echt				
Ledergruppe 56, Rücken Spannstoff				
Ledergruppe 58, Rücken echt				
Ledergruppe 58, Rücken Spannstoff				
Ledergruppe 59, Rücken echt				
Ledergruppe 59, Rücken Spannstoff				
Ledergruppe 60 + Aurelia, Rücken echt				
Ledergruppe 60 + Aurelia, Rücken Spannstoff				
Ledergruppe 63, Rücken echt				
Ledergruppe 63, Rücken Spannstoff				

Gegen Aufpreis:

WallAway WA1 Funktion	-	-	-	-
Akku (pro Sitz)	-	-	-	-
Metallkufe (edelstahlfarbig)				
Handschalter HS	-	-	-	-

Hocker

			
Maße	ca. B 60, H 45, T 60 cm	ca. B 130, H 45, T 65 cm	
Artikel	Hocker, fest gepolstert (nur in Sitzhärte F2 lieferbar)	XXL-Hocker, fest gepolstert (nur in Sitzhärte F2 lieferbar)	
Best.-Nr.	Ho	XXL Ho	



Ausführung

Stoffgruppe 19			
Stoffgruppe 20 + Joyce			
Stoffgruppe 22			
Stoffgruppe 25			
Ledergruppe 56			
Ledergruppe 58			
Ledergruppe 59			
Ledergruppe 60 + Aurelia			
Ledergruppe 63			
Fuß MR 260			

Gegen Aufpreis:

Metallkufe (edelstahlfarbig)			
------------------------------	--	--	--



Kissen

			
Maße	ca. B 40, H 40 cm	ca. B 50, H 50 cm	ca. B 45, H 50 cm
Artikel	Kissen	Kissen	Armlehnenkissen
Best.-Nr.	Kissen 40x40 cm	Kissen 50x50 cm	Armlehnenkissen

Ausführung

Stoffgruppe 19			
Stoffgruppe 20 + Joyce			
Stoffgruppe 22			
Stoffgruppe 25			
Ledergruppe 56			
Ledergruppe 58			
Ledergruppe 59			
Ledergruppe 60 + Aurelia			
Ledergruppe 63			

Zusammenstellung

		
Maße	ca. B 271, H 82/107, SH 45, T 248, ST 52/59 cm	ca. B 271, H 82/107, SH 45, T 248, ST 52/59 cm
Artikel	Anreihsofa 2,5-sitzig, Armlehne links, mit Kopfpolsterverstellung, feste Standardausführung (B 177 cm), Rücken Spannstoff; Rundecke mit Kopfpolsterverstellung (B 104, T 104 cm), Rücken Spannstoff; Anreihsofa 1,5-sitzig, mit Kopfpolsterverstellung, Anstelhocker rechts (B 144 cm), Rücken Spannstoff	Anreihsofa 2,5-sitzig, Armlehne links, mit Kopfpolsterverstellung, feste Standardausführung (B 177 cm), Rücken Spannstoff; Rundecke mit Kopfpolsterverstellung (B 104, T 104 cm), Rücken Spannstoff; Anreihsofa 1,5-sitzig, mit Kopfpolsterverstellung, Anstelhocker rechts (B 144 cm), Rücken Spannstoff
Best.-Nr.	2,5LKV-REKV-1,5KVAhoR	AhoL1,5KV-REKV-2,5RKV



Ausführung

Stoffgruppe 19, Rücken echt		
Stoffgruppe 19, Rücken Spannstoff		
Stoffgruppe 20 + Joyce, Rücken echt		
Stoffgruppe 20 + Joyce, Rücken Spannstoff		
Stoffgruppe 22, Rücken echt		
Stoffgruppe 22, Rücken Spannstoff		
Stoffgruppe 25, Rücken echt		
Stoffgruppe 25, Rücken Spannstoff		
Ledergruppe 56, Rücken echt		
Ledergruppe 56, Rücken Spannstoff		
Ledergruppe 58, Rücken echt		
Ledergruppe 58, Rücken Spannstoff		
Ledergruppe 59, Rücken echt		
Ledergruppe 59, Rücken Spannstoff		
Ledergruppe 60 + Aurelia, Rücken echt		
Ledergruppe 60 + Aurelia, Rücken Spannstoff		
Ledergruppe 63, Rücken echt		
Ledergruppe 63, Rücken Spannstoff		

Gegen Aufpreis:

WallAway WA1 Funktion	-	-
Akku (pro Sitz)	-	-
Metallkufe (edelstahlfarbig)	-	-
Handschalter HS	-	-

Zusammenstellung

		
Maße	ca. B 271, H 82/107, SH 45, T 248, ST 52/59 cm	ca. B 271, H 82/107, SH 45, T 248, ST 52/59 cm
Artikel	Anreihsofa, 2,5-sitzig, Armlehne links, mit Kopfpolsterverstellung, WallAway-Funktion (gegen Aufpreis möglich), für Funktionsvariante – Rundecke, mit Kopfpolsterverstellung – Anreihsofa, 1,5-sitzig, mit Kopfpolsterverstellung, Anstelhocker rechts	Anreihsofa, 1,5-sitzig, mit Kopfpolsterverstellung, Anstelhocker links – Rundecke, mit Kopfpolsterverstellung – Anreihsofa, 2,5-sitzig, Armlehne rechts, mit Kopfpolsterverstellung, WallAway-Funktion (gegen Aufpreis möglich), für Funktionsvariante
Best.-Nr.	2,5LKVW-REKV-1,5KVAhoR	AhoL1,5KV-REKV-2,5RKVW



Ausführung

Stoffgruppe 19, Rücken echt		
Stoffgruppe 19, Rücken Spannstoff		
Stoffgruppe 20 + Joyce, Rücken echt		
Stoffgruppe 20 + Joyce, Rücken Spannstoff		
Stoffgruppe 22, Rücken echt		
Stoffgruppe 22, Rücken Spannstoff		
Stoffgruppe 25, Rücken echt		
Stoffgruppe 25, Rücken Spannstoff		
Ledergruppe 56, Rücken echt		
Ledergruppe 56, Rücken Spannstoff		
Ledergruppe 58, Rücken echt		
Ledergruppe 58, Rücken Spannstoff		
Ledergruppe 59, Rücken echt		
Ledergruppe 59, Rücken Spannstoff		
Ledergruppe 60 + Aurelia, Rücken echt		
Ledergruppe 60 + Aurelia, Rücken Spannstoff		
Ledergruppe 63, Rücken echt		
Ledergruppe 63, Rücken Spannstoff		

Gegen Aufpreis:

WallAway WA1 Funktion		
Akku (pro Sitz)		
Metallkufe (edelstahlfarbig)		
Handschalter HS		

Zusammenstellung

		
Maße	ca. B 248/343, H 82/107, SH 45, T 248, ST 52/59 cm	ca. B 248/343, H 82/107, SH 45, T 248, ST 52/59 cm
Artikel	Anreihsofa, 1,5-sitzig, mit Kopfpolsterverstellung, Anstelhocker links – Rundecke, mit Kopfpolsterverstellung – Anreihenelement, 2,5-sitzig, ohne Armlehnen, mit Kopfpolsterverstellung, WallAway-Funktion (gegen Aufpreis möglich), für Funktionsvariante – Canape gerade, mit Kopfpolsterverstellung, Armlehne rechts	Canape gerade, mit Kopfpolsterverstellung, Armlehne links – Anreihenelement, 2,5-sitzig, ohne Armlehnen, mit Kopfpolsterverstellung, WallAway-Funktion (gegen Aufpreis möglich), für Funktionsvariante – Rundecke, mit Kopfpolsterverstellung – Anreihsofa, 1,5-sitzig, mit Kopfpolsterverstellung, Anstelhocker rechts –
Best.-Nr.	AhoL1,5KV-REKV-2,5ELKVW-CanGRKV	CanGLKV-2,5ELKVW-REKV-1,5KVAhoR

Ausführung

Stoffgruppe 19, Rücken echt		
Stoffgruppe 19, Rücken Spannstoff		
Stoffgruppe 20 + Joyce, Rücken echt		
Stoffgruppe 20 + Joyce, Rücken Spannstoff		
Stoffgruppe 22, Rücken echt		
Stoffgruppe 22, Rücken Spannstoff		
Stoffgruppe 25, Rücken echt		
Stoffgruppe 25, Rücken Spannstoff		
Ledergruppe 56, Rücken echt		
Ledergruppe 56, Rücken Spannstoff		
Ledergruppe 58, Rücken echt		
Ledergruppe 58, Rücken Spannstoff		
Ledergruppe 59, Rücken echt		
Ledergruppe 59, Rücken Spannstoff		
Ledergruppe 60 + Aurelia, Rücken echt		
Ledergruppe 60 + Aurelia, Rücken Spannstoff		
Ledergruppe 63, Rücken echt		
Ledergruppe 63, Rücken Spannstoff		

Gegen Aufpreis:

WallAway WA1 Funktion		
Akku (pro Sitz)		
Metallkufe (edelstahlfarbig)		
Handschalter HS		

Zusammenstellung

		
Maße	ca. B 204/232, H 82/107, SH 45, T 96, ST 52/59 cm	
Artikel	Sofa, 3-sitzig, mit Kopfpolsterverstellung, feste Standardausführung – Sofa, 2,5-sitzig, mit Kopfpolsterverstellung, WallAway-Funktion (gegen Aufpreis möglich), zweigeteilte Lieferung für Funktionsvariante	
Best.-Nr.	3KV - 2,5KVW	

Ausführung

Stoffgruppe 19, Rücken echt		
Stoffgruppe 19, Rücken Spannstoff		
Stoffgruppe 20 + Joyce, Rücken echt		
Stoffgruppe 20 + Joyce, Rücken Spannstoff		
Stoffgruppe 22, Rücken echt		
Stoffgruppe 22, Rücken Spannstoff		
Stoffgruppe 25, Rücken echt		
Stoffgruppe 25, Rücken Spannstoff		
Ledergruppe 56, Rücken echt		
Ledergruppe 56, Rücken Spannstoff		
Ledergruppe 58, Rücken echt		
Ledergruppe 58, Rücken Spannstoff		
Ledergruppe 59, Rücken echt		
Ledergruppe 59, Rücken Spannstoff		
Ledergruppe 60 + Aurelia, Rücken echt		
Ledergruppe 60 + Aurelia, Rücken Spannstoff		
Ledergruppe 63, Rücken echt		
Ledergruppe 63, Rücken Spannstoff		

Gegen Aufpreis:

WallAway WA1 Funktion		
Akku (pro Sitz)		
Metallkufe (edelstahlfarbig)		
Handschalter HS		



Musterring:

Musterring International Josef Höner GmbH & Co. KG
Hauptstr. 134-140
33378 Rheda-Wiedenbrück

- Tel.: +49 (0)5242 592-01
- E-Mail: service@musterring.de
- Web / Blog: www.musterring.com
- Instagram: www.instagram.com/Musterring
- Facebook: www.facebook.com/Musterring