

Möbel LETZ

Finden und Wohlfühlen



Typenplan

KOINOR Omega - Einzelsessel creme

Wichtiger Hinweis für Sie

Etwaige Hinweise des Herstellers in dieser Produktinformation, die sich auf die Gewährleistung beziehen, haben für Sie keinerlei Bindungswirkung und können von Ihnen ignoriert werden. Ihre gesetzlichen Gewährleistungsrechte als Verbraucher uns gegenüber, als Ihrem Verkäufer, werden dadurch in keiner Weise berührt oder eingeschränkt. Sie können sich wegen aller Mängel jederzeit an uns wenden. Darüber hinaus gehende Herstellergarantien bleiben natürlich unberührt. Dieser Artikel wird hergestellt von KOINOR Polstermöbel GmbH & Co. KG, Landwehrstraße 14, 96247 Michelau, Deutschland, info@koinor.de

Möbel Letz GmbH
Am Gewerbepark 11
06895 Zahna-Elster

Tel.: 035383 - 6018 50

Fax.: 035383 - 6018 17

SOFAS
FOR
FRIENDS
OMEGA



KOINOR



INHALTSVERZEICHNIS

Planungsbeispiel	2	Funktionsarmlehnen	8
Bestellbogen	3	Elementabschlüsse	
Konstruktiver Aufbau	4	Zubehör	
Sitzkomfort und Polsterung	4	Transport	9
Sitzhöhe	4	Rückenspannteile	9
Sitztiefe		Bezugseignung	
Sitztiefenpolster		Nahtvarianten und Nahtfarben	
Querschnitte	5	Aufbau Demosofa	10
Übersicht Armlehnen	6	Elementkombinationen	11
Übersicht Füße und Fußfarben		Typenübersicht	16

PLANUNGSBEISPIEL

Bezug	A-INDIA steppe
Sitzkomfort	Komfortsoft
Sitzhöhe	43
Sitztiefe	57
Arm	Nr. 4
Fuß	Nr. 2, Rundrohrfuß Ausführung Metall schwarz matt

Zusammenstellung

Anbauecke mit Blockabschluss links
(Typ O3)
mit integrierter Leuchte (Aufpreis)
mit Leiterstich (Aufpreis)
Nahtfarbe 0415

Zwischenelement ohne Armlehnen
(Typ QD)

Liege mit Armlehne rechts
(Typ P2)
mit Leiterstich (Aufpreis)
Nahtfarbe 0415

Kopfstütze Metall hochglanz-schwarz (Typ YN)

2 x Arnteilkissen in A-INDIA steppe (Typ Y),
1 x Flatterkissen klein in A-INDIA steppe (Typ Y23),
1 x Flatterkissen groß in D-ANILIN storm (Typ Y24),
1 x Nierenkissen in A-INDIA steppe (Typ Y16)





BESTELLSCHEIN

Firma _____

Verkäufer _____

Kommission _____

Bezug _____

Zusammenstellung _____

ARMLEHNEN

<input type="checkbox"/>		<input type="checkbox"/>		<input type="checkbox"/>		<input type="checkbox"/>		<input type="checkbox"/>		<input type="checkbox"/>	
	Arm 1		Arm 2		Arm 3		Arm 4		Arm 5		Arm 6
	konisch B 12		hoch/schmal B 15		hoch/breit B 25		niedrig/schmal B 15		niedrig/breit B 25		flexibel B max. 27
	Fuß auswählen		Fuß auswählen		Fuß auswählen		Fuß auswählen		Fuß auswählen		Fuß auswählen

<input type="checkbox"/>		<input type="checkbox"/>		<input type="checkbox"/>		<input type="checkbox"/>		<input type="checkbox"/>		<input type="checkbox"/>	
	Arm 11		Arm 12		Arm 13		Arm 14		Arm 15		Arm 16
	konisch B 12		hoch/schmal B 15		hoch/breit B 25		niedrig/schmal B 15		niedrig/breit B 25		flexibel B max. 27

FÜSSE

Angaben bei Armlehne 1 bis 6 für Sessel, Einzelsofas, Anbauelemente mit Armlehne oder mit Armlehne und Schubfach. Immer angeben für asymmetrische Einzelsofas, Zwischenelemente, Anbauelemente und Anbauecken mit Hocker- oder Blockabschluss, Eckelemente, Hocker und Liegen.

<input type="checkbox"/>		<input type="checkbox"/>		<input type="checkbox"/>		<input type="checkbox"/>		<input type="checkbox"/>	
	Nr. 1 Winkelfuß		Nr. 2 Rundrohrfuß		Nr. 3 Metallkufe		Nr. 5 Holzfuß massiv		Nr. 6 Metallfuß
	<input type="checkbox"/> Alu glänzend		<input type="checkbox"/> Alu glänzend		<input type="checkbox"/> chromglänzend		<input type="checkbox"/> Eiche		<input type="checkbox"/> nickel satiniert
	<input type="checkbox"/> Alu matt		<input type="checkbox"/> Alu matt		<input type="checkbox"/> nickel satiniert		<input type="checkbox"/> Kernbuche		
	<input type="checkbox"/> Metall bronze		<input type="checkbox"/> Metall bronze		<input type="checkbox"/> schwarz		<input type="checkbox"/> Nussbaum		
	<input type="checkbox"/> Metall schwarz		<input type="checkbox"/> Metall schwarz				<input type="checkbox"/> Buche P11		

SITZKOMFORT

<input type="checkbox"/>		<input type="checkbox"/>		<input type="checkbox"/>	
	Federkern		Komfortsoft (Aufpreis)		Boxspring (Aufpreis)
	<input type="checkbox"/> Sitzkissen fest		<input type="checkbox"/> Sitzkissen fest		<input type="checkbox"/> Sitzkissen fest
	<input type="checkbox"/> Sitzkissen lose (Aufpreis)		<input type="checkbox"/> Sitzkissen lose (Aufpreis)		<input type="checkbox"/> Sitzkissen lose (Aufpreis)

SITZHÖHE und Gesamthöhe

<input type="checkbox"/>	Standardsitzhöhe	<input type="checkbox"/>	Komfortsitzhöhe
	43		46
	82		85

innerhalb von Anbaugruppen nicht kombinierbar

SITZTIEFE und Gesamttiefe

<input type="checkbox"/>	Standardsitztiefe	<input type="checkbox"/>	Extratiefer Sitz
	54		57
	93		93

innerhalb von Anbaugruppen nicht kombinierbar

NAHT

Anzugeben für alle Armlehnen und Elemente mit Blockabschluss.

<input type="checkbox"/>		Standardnaht
		Nahfarbe auswählen für alle Lederbezüge
<input type="checkbox"/>		Leiterstich (Aufpreis)
		Nahfarbe auswählen für alle Bezüge (Leder, Stoff, Mikrofaser)

NAHTFARBE

- Ton in Ton
- Hellgrau 0321
- Beige 1222
- Nougat 0281
- Grau 0415
- Dunkelbraun 1002
- Schwarz 4000
- Rot 0504
- Dunkelblau 0827

KOPFSTÜTZEN

- Metall chromglänzend
- Metall nickel satiniert
- Metall hochglanz-schwarz

ANBAUELEMENTE MIT SCHUBFACH

- Echtholz furnier amerik. Nussbaum
- Echtholz furnier Eiche natur
- Echtholz furnier Eiche P11
- Echtholz furnier Eiche schwarz
- Echtholz furnier Asteiche natur
- Echtholz furnier Asteiche gekalkt

Ort / Datum _____



KONSTRUKTIVER AUFBAU

Alle verwendeten Materialien entsprechen den Anforderungen nach RAL-GZ 430/4. Vollpolstergarnitur, Holzuntergestell

Geringfügige Unterschiede in der Sitzhärte bei Anbaugruppen sind konstruktionsbedingt und daher kein Beanstandungsgrund.

POLSTERUNG LEGER / LOCKER

bei Sitzqualität Federkern und Boxspring

POLSTERUNG BESONDERS LEGER

bei Sitzqualität Komfortsoft

Bei legeren Polsterungen sitzt man eher "im Sofa" als darauf, die Polsterung schmiegt sich an.

Eine **besonders legere** Polsterung zeichnet eine sehr bequeme und weiche Oberfläche aus. Die Bezüge können bereits im Neuzustand oder nach dem ersten Gebrauch ein deutlich sichtbares Wellenbild auf Sitz, Rücken und Armlehnen zeigen, welches design-, konstruktions- und materialbedingt unvermeidbar ist und sich gebrauchsbahängig verstärken wird. Einen ähnlichen Einfluss auf Einsinken und Bezugsdehnung hat auch die Größe der vernähten Bezüge. Je weicher die Polsterung und je größer die Sitzfläche, umso stärker das Einsinken und letztendlich die Bezugsdehnung.

Eine **leger/lockere** Polsterung zeichnet sich durch einen weichen Polsteraufbau aus. Der Bezug ist nicht glatt. Warentypisch sind die gewollte Wellenbildung der Bezüge auf Sitz, Rücken und Armlehnen sowie Sitzabdrücke.

Diese hochwertige **Polsterung mit Kammerabsteppung** enthält eine Mischung aus losem Füllmaterial wie Schaumsticks und/oder Federn die eine punktuelle Anpassung an den Körper ermöglicht. Hierzu sind die Füllungen in einzelnen Kammern verarbeitet, die sich je nach Bezugsart mehr oder weniger stark abzeichnen. Sitzabdrücke sind warentypisch.

FEDERKERN

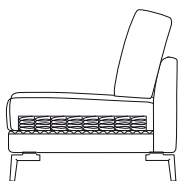

Sitzkissen festgenäht (Standard) oder Sitzkissen lose (gegen Aufpreis)

Polsterung leger/locker Härtegrad fest

Rückenkissen lose

Polsteraufbau Sitz: Wellenfedern, Gitterwatte

Polsteraufbau Sitzkissen: Bonellfederkern, Polyschaum RG 40, Diolenwatte

Polsteraufbau Rücken: Polstergurte, Polyschaum, Diolenwatte

Polsteraufbau Rückenkissen mit Kammerabsteppung: 50% Federn, 50% silik. Hohlfaser, Polyschaumkern

BOXSPRING

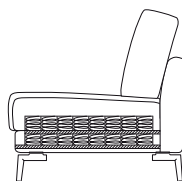

Sitzkissen festgenäht (Standard) oder Sitzkissen lose (gegen Aufpreis)

Polsterung leger/locker Härtegrad medium (elastisch)

Rückenkissen lose

Polsteraufbau Sitz: Bonellfederkern, Gitterwatte

Polsteraufbau Sitzkissen: Taschenfederkern, Polyschaum RG 40, Diolenwatte

Polsteraufbau Rücken: Polstergurte, Polyschaum, Diolenwatte

Polsteraufbau Rückenkissen mit Kammerabsteppung: 50% Federn, 50% silik. Hohlfaser, Polyschaumkern

KOMFORTSOFT

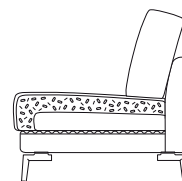

Sitzkissen festgenäht (Standard) oder Sitzkissen lose (gegen Aufpreis)

Polsterung besonders leger Härtegrad weich

Rückenkissen lose

Polsteraufbau Sitz: Wellenfedern, Gitterwatte

Polsteraufbau Sitzkissen mit Kammerabst.: Polyschaum RG 40, 70 % Schaumsticks RG 40, 30% silik. Hohlfaser, Diolenwatte

Polsteraufbau Rücken: Polstergurte, Polyschaum, Diolenwatte

Polsteraufbau Rückenkissen mit Kammerabsteppung: 50% Federn, 50% silik. Hohlfaser, Polyschaumkern

SITZHÖHE STANDARD

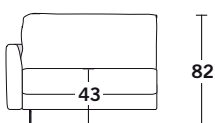

SITZTIEFE STANDARD

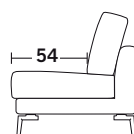

SITZHÖHE KOMFORT

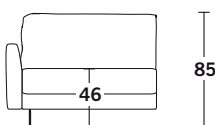

EXTRATIEFER SITZ

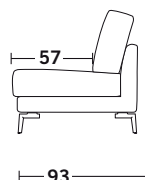

Anpassung der Sitzhöhe bei bodenfreien Armlehnen über die Fußhöhe H 13 oder 16. Bei bodennahen Seitenteilen über die Höhe der Armeile (jeweils plus 3).

reguliert. Bei der Standardvariante ist auf dem Korpus zusätzlich ein Schaum angebracht der das Kissen weiter nach vorne bringt.

Sitzhöhe und Sitztiefe können innerhalb von Anbaugruppen nicht variiert werden.

Die Sitztiefen werden über die Position des Rückenkissens

SITZTIEFENPOLSTER



Unabhängig vom Korpus kann die Sitztiefe auch über Distanzstücke reguliert werden. Sitztiefenpolster können manuell hinter die Rückenkissen eingesteckt werden: Die Sitztiefe 57 cm wird zu 54 cm bzw. Sitztiefe 54 cm zu Sitztiefe 51 cm.

Die Polster gibt es jeweils passend zur Breite der Sitz- bzw. Rückenkissen:
 YTD 100 cm
 YTC 90 cm
 YTE 80 cm
 YTB 70 cm
 YTBS 60 cm



QUERSCHNITTE

FEDERKERN

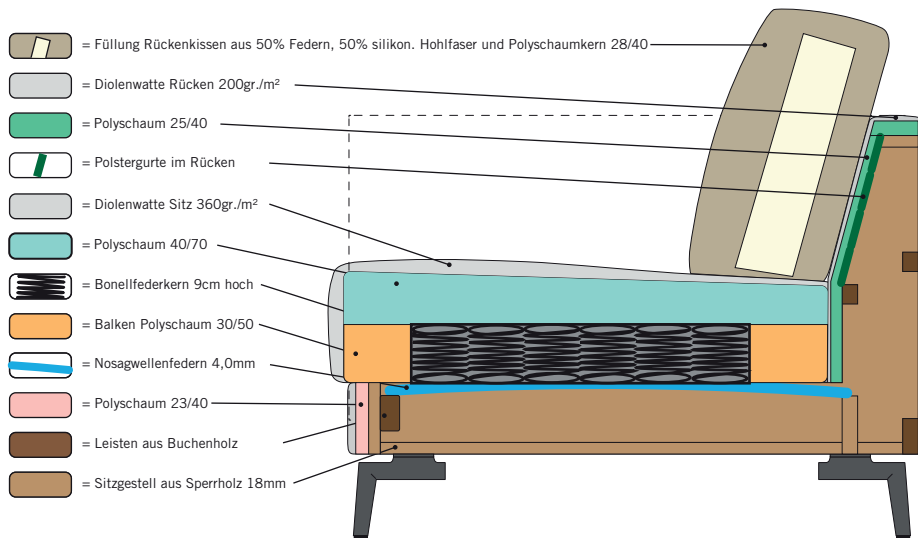

BOXSPRING

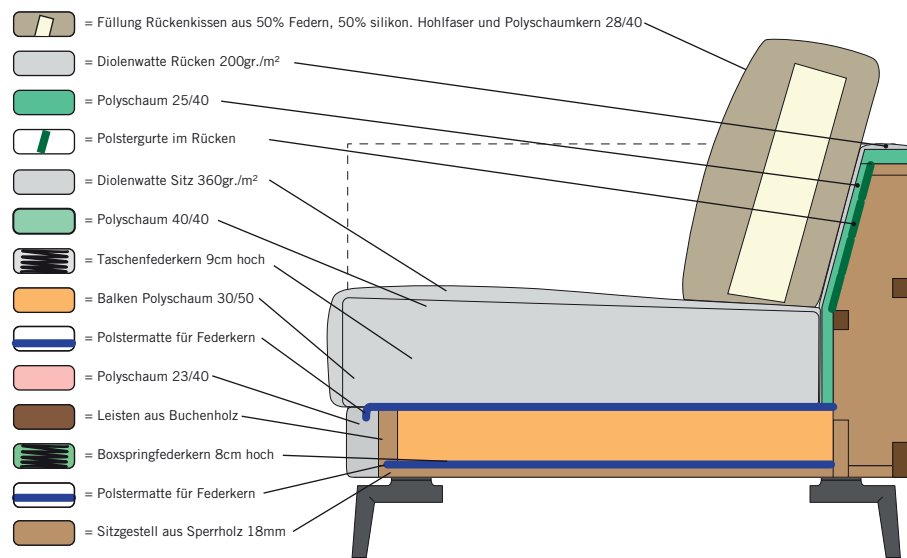

KOMFORTSOFT

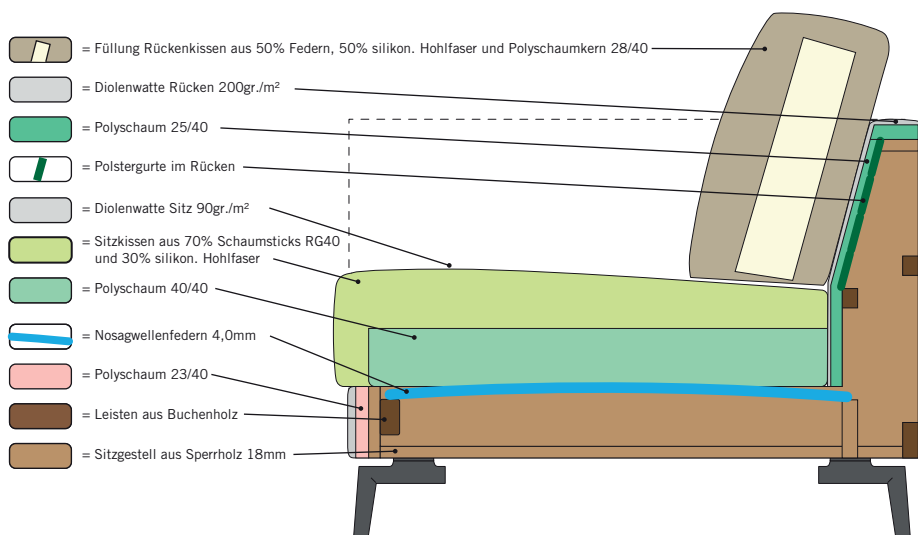



WUNSCHARMLEHNEN

Es stehen jeweils 6 bodennahe und 6 bodenfreie Armlehnen zur freien Wahl.

Alle Armlehnen werden preisgleich angeboten.

Die Höhe der Armlehnen ist jeweils angegeben für die Standardsitzhöhe 43. Bei Komfortsitzhöhe erhöhen sich die Maße um jeweils plus 3.

ARMLEHNEN BODENNAH



ARMLEHNE 11

konisch
B 12
H 65



ARMLEHNE 12

hoch / schmal
B 15
H 65



ARMLEHNE 13

hoch / breit
B 25
H 65



ARMLEHNE 14

niedrig / schmal
loses Armteilkissen
möglich (gegen Aufpreis)
B 15
H 55



ARMLEHNE 15

niedrig / breit
loses Armteilkissen
möglich (gegen Aufpreis)
B 25
H 55



ARMLEHNE 16

flexibel
B min. 16
B max. 27
H min. 55
H max. 65

FÜSSE

Abhängig von der gewählten Armlehne und werksseitig festgelegt:

Kunststoffgleiter H 1,5 cm für Armlehnen 11 bis 15

Metallgleiter H 1,5 cm für Armlehne 16



ARMLEHNEN BODENFREI



ARMLEHNE 1

konisch
B 12
H 65



ARMLEHNE 2

hoch / schmal
B 15
H 65



ARMLEHNE 3

hoch / breit
B 25
H 65



ARMLEHNE 4

niedrig / schmal
loses Armteilkissen
möglich (gegen Aufpreis)
B 15
H 55



ARMLEHNE 5

niedrig / breit
loses Armteilkissen
möglich (gegen Aufpreis)
B 25
H 55



ARMLEHNE 6

flexibel
B min. 16
B max. 27
H min. 55
H max. 65

FÜSSE

Die Füße sind passend zur Armlehne frei wählbar.

Alle Füße gibt es jeweils in 2 Höhen:
H 13 für Sitzhöhe 43 bzw.
H 16 für Sitzhöhe 46.

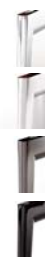

FUSS 1

Winkelfuß
in 4 Ausführungen:
- Aluminium glänzend (poliert)
- Aluminium matt (satinert)
- Metall bronze lackiert
- Metall pulverbeschichtet
hochglanz-schwarz



FUSS 2

Rundrohrfuß
in 4 Ausführungen:
- Aluminium glänzend (poliert)
- Aluminium matt (satinert)
- Metall bronze lackiert
- Metall schwarz matt lackiert



FUSS 3

Kufe in Ellipsenform
in 3 Ausführungen:
- Metall chromglänzend
- Metall nickel satinert
(Edelstahloptik)
- Metall pulverbeschichtet
hochglanz-schwarz



FUSS 5

Holzfuß
in 4 Ausführungen:
- Eiche (geölt)
- Kernbuche (geölt)
- Nußbaum (geölt)
- Buche P11 (lackiert)



FUSS 6

Metallfuß in:
- nickel satinert (Edelstahloptik)



FUNKTIONSARMTEILE

Die Armlehnen 6 und 16 sind durch einen Klemm- beschlag, der stufenlos verschiedene Positionen ermöglicht, verstellbar.

Bitte beachten Sie: Lehnen mit integrierten Beschlägen dürfen weder im hoch- gestellten noch im abge- klappten Zustand als Sitz verwendet werden. Die Gelenke sind nicht für Benutzung mit Gesamt- körpergewicht ausgelegt.

ELEMENTABSCHLÜSSE

Einige Elemente schließen ohne Armlehne ab. Der Korpus wird dabei über die Sitzfläche hinaus ver- längert. Diese Elemente verfügen damit entweder über einen sogenannten Hockerabschluss oder einen Blockabschluss.

Beim Blockabschluss ist ein blockförmiges Kissen fest auf dem Korpus ange- bracht. Das Kissen wird entweder mit Standard- naht oder Leiterstich gefertigt (gegen Aufpreis).



SCHUBFACH



Das fest montierte Schubfach der Anbauelemente mit Schubfach lässt sich durch leichtes Drücken der Außen- seite öffnen und ist in folgen- den Oberflächen lieferbar:

- Echtholz furnier
- amerik. Nussbaum (geölt),
- Eiche in den Farben Eiche natur, P11 oder schwarz (lackiert),
- Asteiche in den Farben natur oder gekalkt (lackiert)

Auf Wunsch sind weitere Farben auf Eichefurnierbasis nach Muster und gegen Aufpreis (15%) erhältlich. Alternative Furniere sind u. U. als Sonderanfertigung möglich. Wir erstellen gern ein individuelles Angebot.

LEUCHE



Bei allen Elementen mit Blockabschluss (asym- metrische Einzelsofas, Anbauelemente und An- bauecken) und bei Elementen mit Schubfach kann zusätzlich und gegen Aufpreis eine LED-Leuchte, fest montiert werden. Eine nachträgliche Montage ist konstruktionsbedingt leider nicht möglich.

B 3 x H 52. Anzahl der LEDs: 12. Die LEDs in der Leuchte können nicht ausgetauscht werden. Die Leuchte ist nicht dimmbar. Sie wird durch Berührung des Leuchtenendes an- bzw. ausgeschaltet. Aus- strahlwinkel: 40 °. Licht- farbe: cw (cool white). Helligkeit: 11 lm. Tempe- raturbereich im Betrieb: 0 bis 30 °C. Betriebsspan- nung: 12 V. Leistungsauf- nahme: 0,9 W. Betriebs- strom: 75 mA. Energieeffi- zienzklasse: A+. Lebens- dauer: ca. 15.000 h.

KOPFSTÜTZEN



Die Kopfstützen YNX (kann durch einen Rasterbeschlag der verschiedene Positionen ermöglicht, verstellt werden) und YN, B 61, sind frei positionierbar durch lose Rücken- kissen. Wahlweise lieferbar in Metall:

- chromglänzend
- nickel satiniert (Edelstahl- optik) oder
- pulverbeschichtet hoch- glanz-schwarz

und natürlich im jeweilig gewünschten Bezugsmaterial.



TRANSPORT

Wesentlichen Einfluss auf das Gesamtgewicht der Elemente haben die enthaltene Technik und/oder die Dimension der Elemente, aber auch das jeweilig gewählte Bezugs-material und die werksseitig zum Transport eingesetzte Verpackung.

Um auf die Besonderheiten beim Transport von Elementen mit hohem Gesamtgewicht ausreichend Rücksicht nehmen zu können, sind alle Elemente, bei denen das Gewicht mindestens eines Packstücks - bezogen auf durchschnittlich schweres Bezugs- und Verpackungsmaterial - rund 80 kg oder mehr beträgt, durch ein entsprechendes Piktogramm in der oberen rechten Ecke gekennzeichnet.

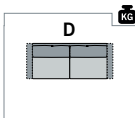

RÜCKENSPANNTHEILE

Alle Rückenspannteile werden standardmäßig im jeweilig gewählten Bezugsmaterial geliefert.

BEZUGSEIGNUNG

Angaben zu den spezifischen Eigenschaften einzelner Qualitäten unserer Bezugskollektion finden Sie auf den Musteretiketten.

Es kann sein, dass sich einzelne Qualitäten aufgrund ihrer Beschaffenheit (Stärke, Steifigkeit, Elastizität und/oder Gebrauchseigenschaften) nicht oder nur bedingt für einzelne Modelle eignen.

Mehr dazu in unseren allgemeinen Verkaufsinformationen.

NAHTBILD

Nahtbild und Fadenstärke sind modellbedingt und bezugsspezifisch festgelegt. Dabei kann sich das Nahtbild zwischen textilen Bezügen und Lederbezügen unterscheiden, beispielsweise durch eine unterschiedliche Teilung der Spannteile. Lederziernähte (z.B. Kapp- oder Doppelnähte) können modellspezifisch oder nach Eignung textiler Bezugsmaterialien entfallen.

LEITERSTICH GEGEN AUFPREIS

Alternativ zur Standardnahtverarbeitung kann für die Armlehnen und die Elemente mit Blockabschluss ein zusätzlicher Zierstich (Leiterstich) auf der eigentlichen Modellnaht gewählt werden (gegen Aufpreis).



FADENFARBE

Die Fertigung der Nähte erfolgt entweder mit Kontrastfaden oder mit einem farblich zum Bezug passenden Faden (Ton in Ton). Bei der Verarbeitung mit Kontrastfaden ist explizit die gewünschte Kontrastfadenfarbe anzugeben.

-  Hellgrau 0321
-  Beige 1222
-  Nougat 0281
-  Grau 0415
-  Dunkelbraun 1002
-  Schwarz 4000
-  Rot 0504
-  Dunkelblau 0827

Bei Lederbezügen und beim Stoff 13-BISON muss sowohl für die Standardnahtverarbeitung als auch für den Leiterstich die Fadenfarbe gewählt werden. Bei allen weiteren Stoff- und Mikrofaserbezügen ist die Fadenfarbe nur dann zu wählen, wenn der Leiterstich gewünscht wird.

Nahtvarianten Leder und Stoff 13-BISON für Armlehnen und Elemente mit Blockabschluss



Standardnaht (Kappnaht) mit dickem Faden Ton in Ton



Leiterstich mit dickem Faden Ton in Ton gegen Aufpreis



Standardnaht (Kappnaht) mit dickem Kontrastfaden – Farbe frei wählbar



Leiterstich mit dickem Kontrastfaden – Farbe frei wählbar gegen Aufpreis

Nahtvarianten Stoff/Mikrofaser für Armlehnen und Elemente mit Blockabschluss



Standardnaht (materialbedingt Kappnaht oder geschlossene Naht) mit dünnem Faden Ton in Ton



Leiterstich mit dickem Faden Ton in Ton gegen Aufpreis



Leiterstich mit dickem Kontrastfaden – Farbe frei wählbar gegen Aufpreis



DEMOSOFA

Es zeigt, was OMEGA kann, um das Baukastenprogramm für den Endkunden am POS erlebbar zu machen. Es demonstriert u.a., wie man am bequemsten sitzt: durch unterschiedliche Sitzqualitäten, -höhen und -tiefen inkl. fester und loser Sitzkissen.

Gesamtbreite: 237cm.

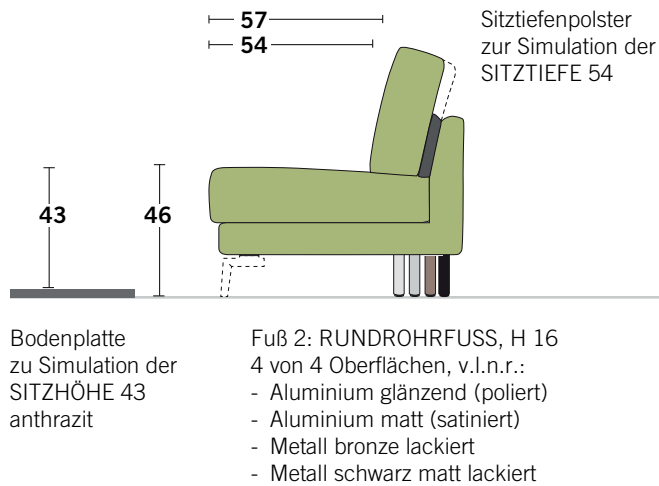

bodenfreie ARMLEHNE 3				BLOCKABSCHLUSS Elementabschluss mit festem Blockkissen
	Sitzkomfort FEDERKERN	Sitzkomfort KOMFORTSOFT	Sitzkomfort BOXSPRING	
	Sitzkissen FEST	Sitzkissen LOSE	Sitzkissen LOSE	
LEITERSTICH Kontrastfaden beige 1222				STANDARDNAHT Kontrastfaden grau 0415
			KOPFSTÜTZE YN Metall nickel satiniert (Edelstahloptik)	ARMTEILKISSEN Y integrierte LEUCHTE

Fuß 3: KUFE in Ellipsenform, H 16
2 von 3 Oberflächen, v.l.n.r.:
- Metall pulverbeschichtet hochglanz-schwarz
- Metall chromglänzend

Fuß 1: WINKELFUSS, H 16
4 von 4 Oberflächen, v.l.n.r.:
- Aluminium glänzend (poliert)
- Aluminium matt (satiniert)
- Metall bronze lackiert
- Metall pulverbeschichtet hochglanz-schwarz



PIKTOGRAMME

Die hier enthaltenen Piktogramme sind maßstäbliche Abbildungen der angebotenen Modellelemente. Sie dienen der schematischen Darstellung, erheben aber nicht den Anspruch auf exakte Wiedergabe.

Die Piktogramme wurden exemplarisch mit 15 cm breiten Armteilen gezeichnet.

MASSE

Polstern ist Handwerk und Handarbeit. Maßtoleranzen sind nicht zu vermeiden. Daher sind alle Maße Zirkumaße, angegeben in Zentimetern.

ÄNDERUNGSVORBEHALT

Abweichungen zum Modell, Änderungen der Modellelemente und die Korrektur irrtümlicher Angaben behalten wir uns vor.

BREITENMASSE OHNE ARMLEHNEN

Alle in dieser Typenübersicht angegebenen Breitenmaße sind angegeben ohne die Breite der jeweiligen Armlehne. Bitte addieren Sie daher pro Armlehne:

12 cm für **ARMLEHNEN 1 und 11**

15 cm für **ARMLEHNEN 2, 12, 4 und 14**

25 cm für **ARMLEHNEN 3, 13, 5 und 15**

min. 16 cm / max. 27 cm für **FLEXARMLEHNEN 6 und 16**

ELEMENTKOMBINATION

Bitte beachten Sie: Die Kombination von zwei Anbauelementen nebeneinander ist konstruktiv bedingt standardmäßig nicht möglich (z.B. EL-TR). Anbauelemente können angebaut werden an Zwischenelemente, Liegen, Anbauecken und Eckteile (z.B. CL-PR).

Zur Kombination von zwei Anbauelementen nebeneinander ist die Montage zusätzlicher Füße notwendig. Dies kann in der Regel als Sonderanfertigung realisiert werden; bitte sprechen Sie uns an.

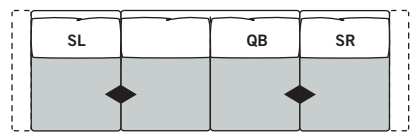
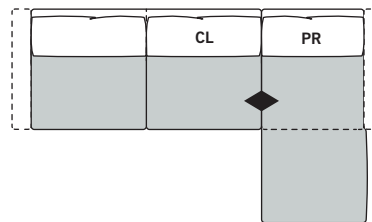
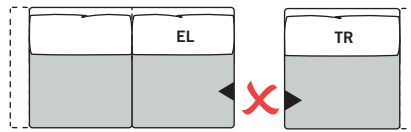

SESSEL



EINZELSOFAS



EINZELSOFAS ASYMMETRISCH MIT BLOCKABSCHLUSS ARMLEHNE RECHTS ODER LINKS

Leuchte möglich



SITZBREITE / BREITE DER RÜCKENKISSEN

60 cm				
70 cm				
80 cm				
90 cm				
100 cm				

Für asymmetrische Einzelsofas (bodennahe und bodenfreie Armteile) immer gewünschten Fuss angeben (1, 2, 3, 5 oder 6 in jeweilig gewünschter Ausführung).



**ANBAUELEMENTE
ARMLEHNE LINKS ODER RECHTS**

SITZBREITE / BREITE DER RÜCKENKISSEN

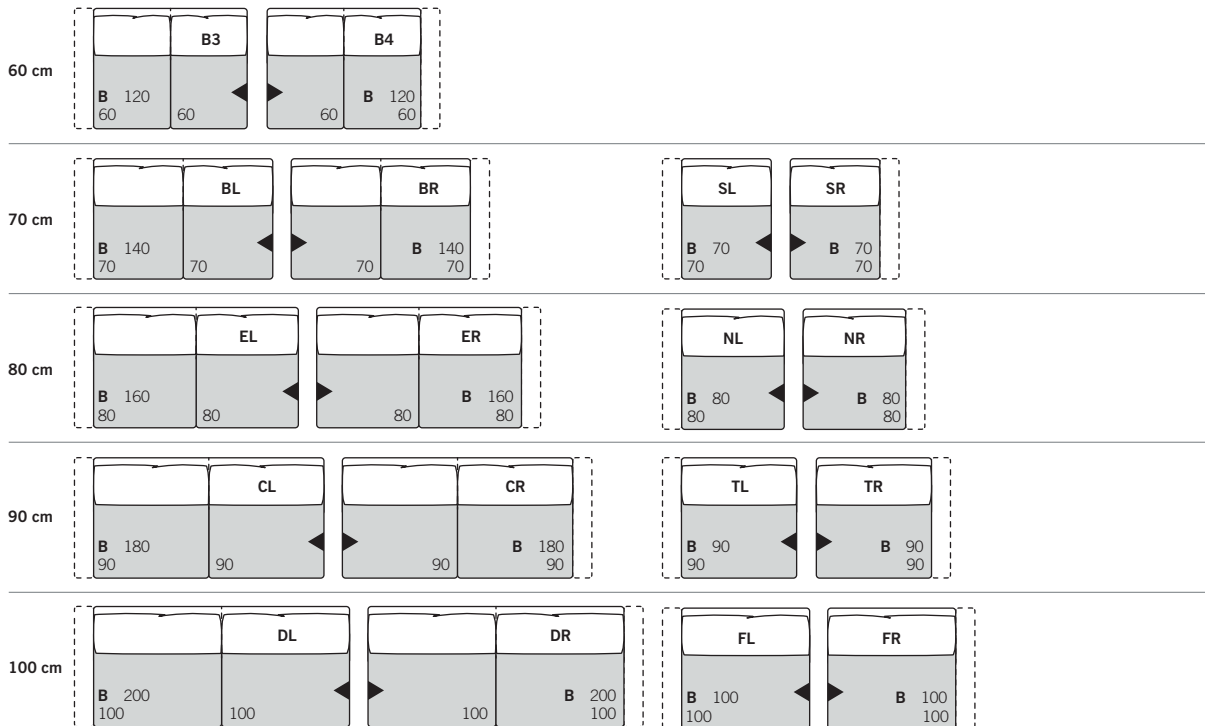

**ANBAUELEMENTE MIT SCHUBFACH ARMLEHNE
LINKS ODER RECHTS**

Leuchte möglich



HOCKER

nur in bodenfreier Ausführung



SITZBREITE / BREITE DER RÜCKENKISSEN

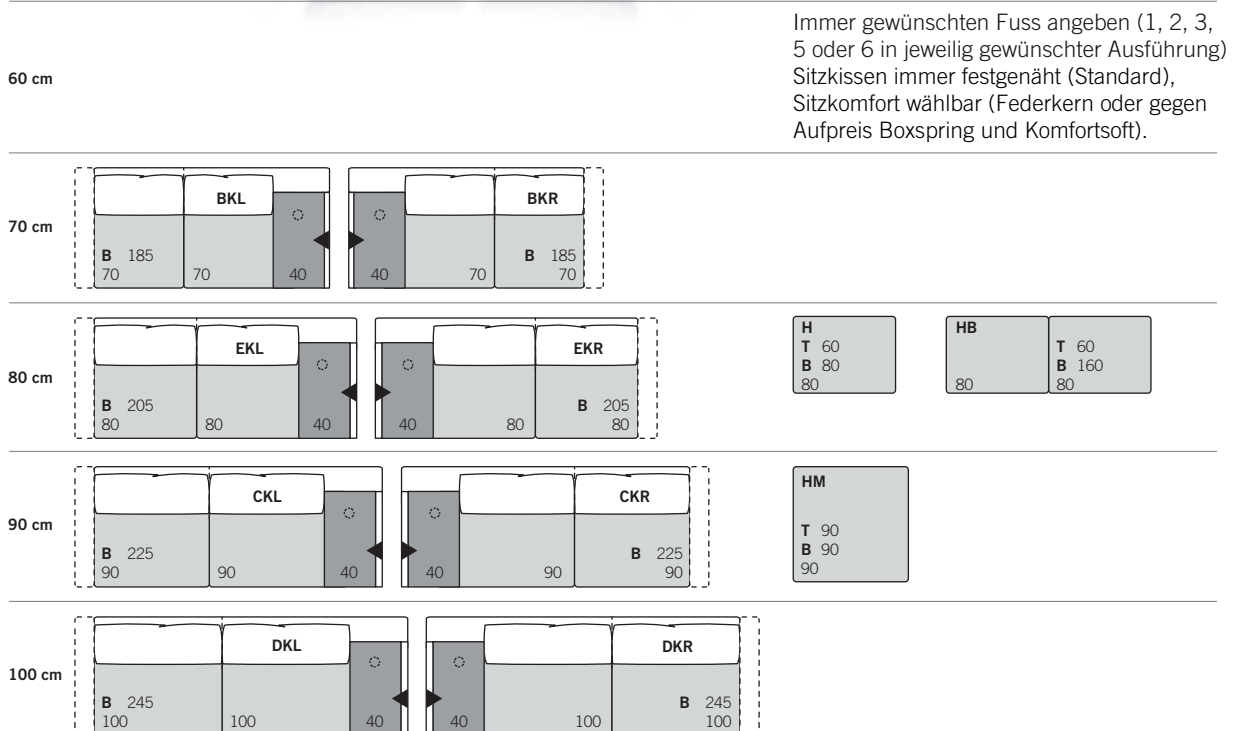

Immer gewünschten Fuss angeben (1, 2, 3, 5 oder 6 in jeweilig gewünschter Ausführung).
Sitzkissen immer festgenäht (Standard),
Sitzkomfort wählbar (Federkern oder gegen Aufpreis Boxspring und Komfortsoff).



**ANBAUELEMENTE MIT BLOCKABSCHLUSS
LINKS ODER RECHTS**

Leuchte möglich



SITZBREITE / BREITE DER RÜCKENKISSEN

Für Anbauelemente mit Blockabschluss immer gewünschten Fuss angeben (1, 2, 3, 5 oder 6 in jeweilig gewünschter Ausführung).

60 cm

70 cm

80 cm

90 cm

100 cm

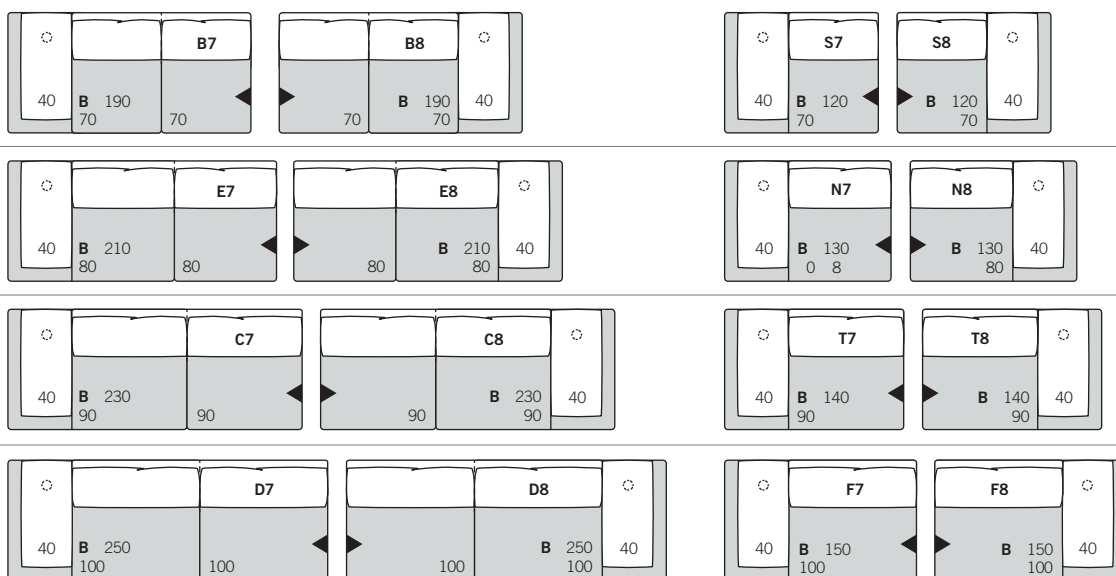

**ANBAUELEMENTE MIT HOCKERABSCHLUSS
LINKS ODER RECHTS**



**ZWISCHENELEMENTE
OHNE ARMLEHNEN**



SITZBREITE / BREITE DER RÜCKENKISSEN

Für Anbauelemente mit Hockerabschluss immer gewünschten Fuss angeben (1, 2, 3, 5 oder 6 in jeweilig gewünschter Ausführung).

60 cm

Für Zwischenelemente immer gewünschten Fuss angeben (1, 2, 3, 5 oder 6 in jeweilig gewünschter Ausführung).

70 cm

80 cm

90 cm

100 cm

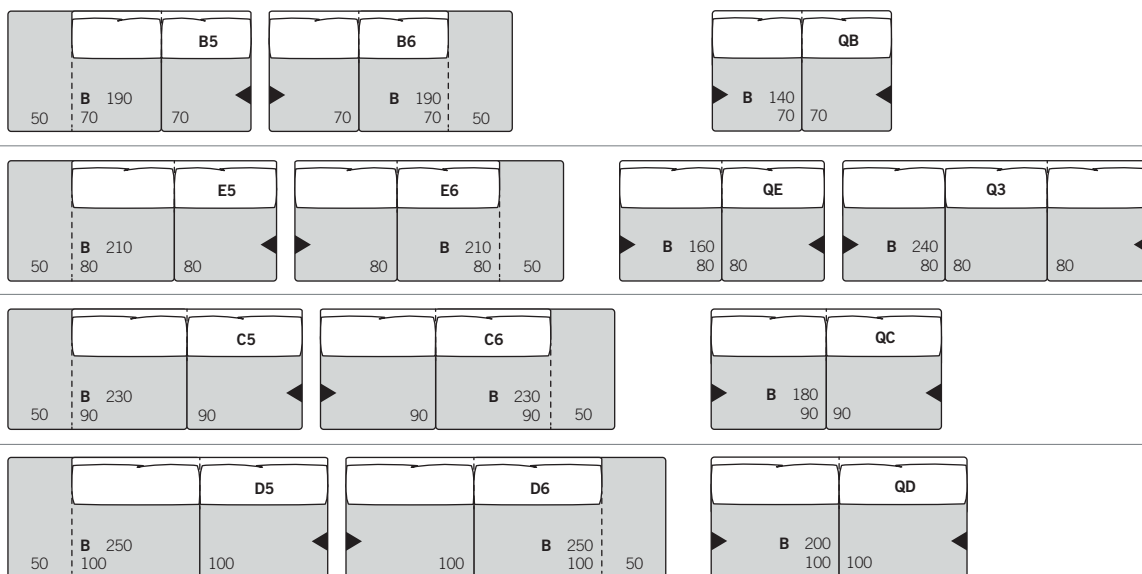



SITZBREITE / BREITE DER RÜCKENKISSEN

ANBAUECKEN MIT HOCKER-ABSCHLUSS LINKS ODER RECHTS



Für Anbauecken mit Hockerabschluss immer gewünschten Fuss angeben (1, 2, 3, 5 oder 6 in jeweilig gewünschter Ausführung).

ANBAUECKEN MIT BLOCK-ABSCHLUSS LINKS ODER RECHTS



Leuchte möglich

Für Anbauecken mit Blockabschluss immer gewünschten Fuss angeben (1, 2, 3, 5 oder 6 in jeweilig gewünschter Ausführung).

ECKELEMENT



Für Eckelemente immer gewünschten Fuss angeben (1, 2, 3, 5 oder 6 in jeweilig gewünschter Ausführung).

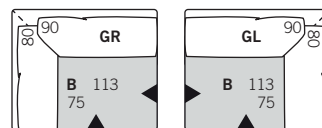
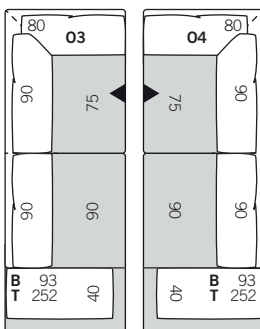
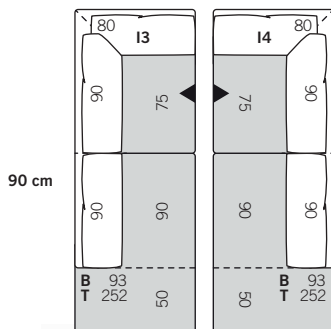
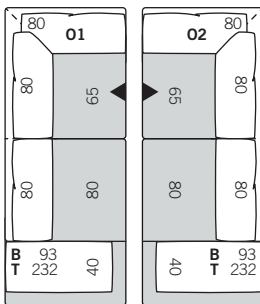
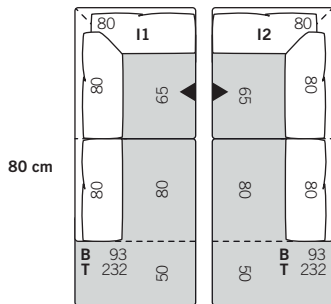
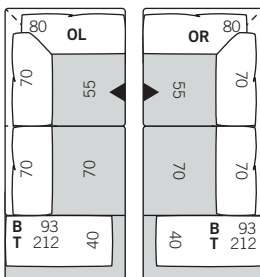
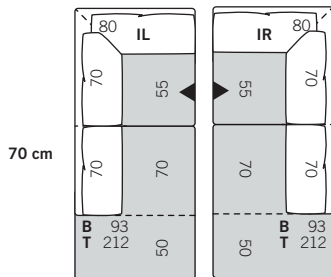
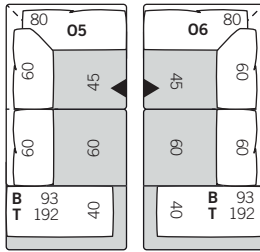
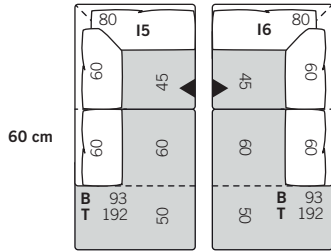

Seitenansicht



Seitenansicht



LIEGEN
ARMLEHNE LINKS ODER RECHTS

SITZBREITE / BREITE DER RÜCKENKISSEN

Für Liegen (bodennahe und bodenfreie Armteile) immer gewünschten Fuss angeben (1, 2, 3, 5 oder 6 in jeweilig gewünschter Ausführung).

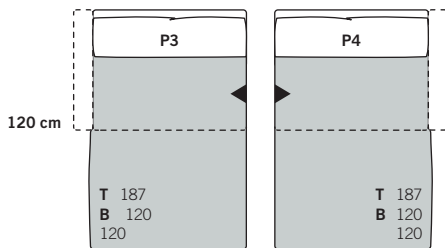
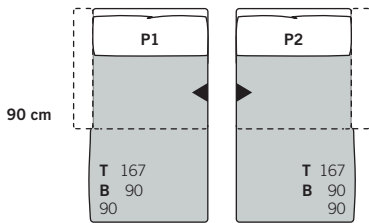
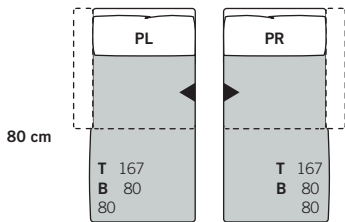

Seitenansicht

SITZTIEFENPOLSTER

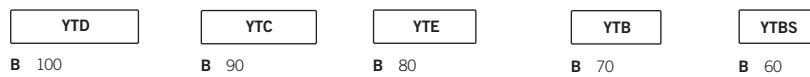

ZUBEHÖR

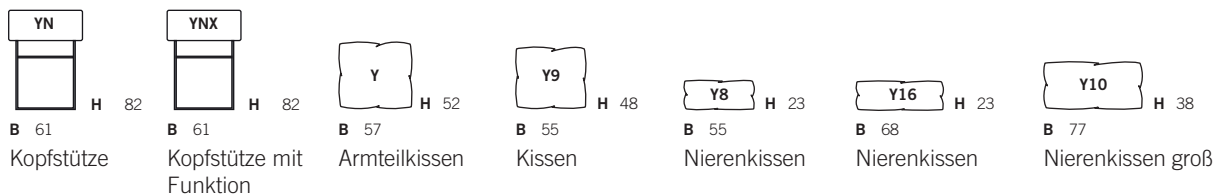

Bei komplett abgeklappten Armlehnen erhöht sich die Gesamtbreite der Flexarmlehnen 6/16 daher um jeweils 11 cm. Die Armteile in den abgebildeten Piktogrammen sind exemplarisch mit einer Breite von 15 cm dargestellt. Es ist immer der größtmögliche Stoff- bzw. Lederverbrauch angegeben.

| EINZELSOFAS UND SESSEL



H 82 / 85
T 93
ST 54 / 57
SH 43 / 46

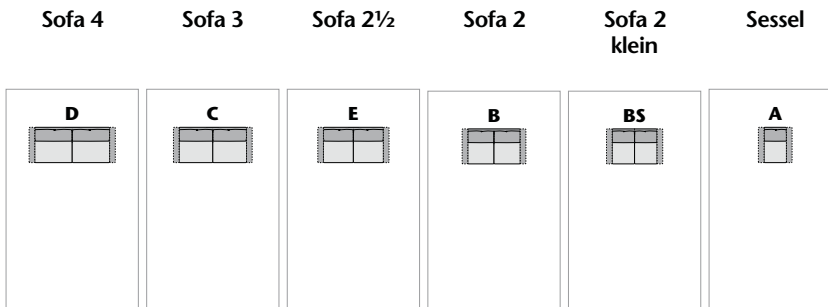

B	AT 1 11	224	204	184	164	144	84
B	AT 2 4 12 14	230	210	190	170	150	90
B	AT 3 5 13 15	250	230	210	190	170	110
B	AT 6 16	232	212	192	172	152	92

STOFF	Stoffbedarf lfm	10,70	10,00	9,30	8,70	8,10	5,80
	Weißpolster						
	10						
	13						
	16						
	20						
	25						
	30						
	45						

LEDER	Lederbedarf qm	19,20	18,20	16,90	15,70	14,70	10,60
	Weißpolster						
	X						
	A						
	B						
	C						
	D						
	E						
	F						
G							

Aufpreis Leiterstich:

Aufpreis Komfortsoft:

Aufpreis Boxspring:

Aufpreis lose Sitzkissen:

Für Einzelsofas mit Blockabschluss (alle Armteile) immer Fuß wählen (1, 2, 3, 5 oder 6 in gewünschter Ausführung). Bei komplett abgeklappten Armlehnen erhöht sich die Gesamtbreite der Flexarmlehnen 6/16 daher um jeweils 11 cm. Die Armteile in den abgebildeten Piktogrammen sind exemplarisch mit einer Breite von 15 cm dargestellt. Es ist immer der größtmögliche Stoff- bzw. Lederverbrauch angegeben.

EINZELSOFAS MIT BLOCKABSCHLUSS



H 82 / 85
T 93
ST 54 / 57
SH 43 / 46

	Sofa 4 asymm. AT li/re	Sofa 3 asymm. AT li/re	Sofa 2½ asymm. AT li/re	Sofa 2 asymm. AT li/re
D1				
D2				

B	AT 1 11	262	242	222	202
B	AT 2 4 12 14	265	245	225	205
B	AT 3 5 13 15	275	255	235	215
B	AT 6 16	266	246	226	206

Stoffbedarf lfm	10,20	9,50	8,80	8,20
Weißpolster				
10				
13				
16				
20				
25				
30				
45				

STOFF

Lederbedarf qm	19,10	18,00	16,70	15,30
Weißpolster				
X				
A				
B				
C				
D				
E				
F				
G				

LEDER

Aufpreis Leuchte:

Aufpreis Leiterstich:

Aufpreis Komfortsoft:

Aufpreis Boxspring:

Aufpreis lose Sitzkissen:

Bei komplett abgeklappten Armlehnen erhöht sich die Gesamtbreite der Flexarmlehnen 6/16 daher um jeweils 11 cm. Die Armteile in den abgebildeten Piktogrammen sind exemplarisch mit einer Breite von 15 cm dargestellt. Es ist immer der größtmögliche Stoff- bzw. Lederverbrauch angegeben.



H 82 / 85
T 93
ST 54 / 57
SH 43 / 46

| ANBAUELEMENTE

	Sofa 4 AT li/re	Sofa 3 AT li/re	Sofa 2½ AT li/re	Sofa 2 AT li/re	Sofa 2 klein AT li/re
DL					
DR					

B	AT 1 11	213	193	173	153	133
B	AT 2 4 12 14	216	196	176	156	136
B	AT 3 5 13 15	226	206	186	166	146
B	AT 6 16	217	197	177	157	137

STOFF	Stoffbedarf lfm	9,00	8,30	7,70	7,00	6,40
	Weißpolster					
	10					
	13					
	16					
	20					
	25					
	30					
	45					

LEDER	Lederbedarf qm	16,10	15,10	13,80	12,50	11,50
	Weißpolster					
	X					
	A					
	B					
	C					
	D					
	E					
	F					
G						

Aufpreis Leiterstich:

Aufpreis Komfortsoft:

Aufpreis Boxspring:

Aufpreis lose Sitzkissen:

Bei komplett abgeklappten Armlehnen erhöht sich die Gesamtbreite der Flexarmlehnen 6/16 daher um jeweils 11 cm. Die Armteile in den abgebildeten Piktogrammen sind exemplarisch mit einer Breite von 15 cm dargestellt. Es ist immer der größtmögliche Stoff- bzw. Lederverbrauch angegeben.



H 82 / 85
T 93
ST 54 / 57
SH 43 / 46

| ANBAUELEMENTE

Element maxi AT li/re	Element groß AT li/re	Element mittel AT li/re	Element klein AT li/re
FL 	TL 	NL 	SL
FR 	TR 	NR 	SR

B	AT 1 11	113	103	93	83
B	AT 2 4 12 14	116	106	96	86
B	AT 3 5 13 15	126	116	106	96
B	AT 6 16	117	107	97	87

Stoffbedarf lfm	5,30	5,00	4,70	4,40
Weißpolster				
10				
13				
16				
20				
25				
30				
45				

STOFF

Lederbedarf qm	9,70	9,20	8,60	8,00
Weißpolster				
X				
A				
B				
C				
D				
E				
F				
G				

LEDER

Aufpreis Leiterstich:

Aufpreis Komfortsoft:

Aufpreis Boxspring:

Aufpreis lose Sitzkissen:

Für Zwischenelemente immer Fuß wählen (1, 2, 3, 5 oder 6 in gewünschter Ausführung). Es ist immer der größtmögliche Stoff- bzw. Lederverbrauch angegeben.



H 82 / 85
T 93
ST 54 / 57
SH 43 / 46

| ZWISCHENELEMENTE

Sofa 4 ohne AT Sofa 4 ohne AT Sofa 3 ohne AT Sofa 2½ ohne AT Sofa 2 ohne AT

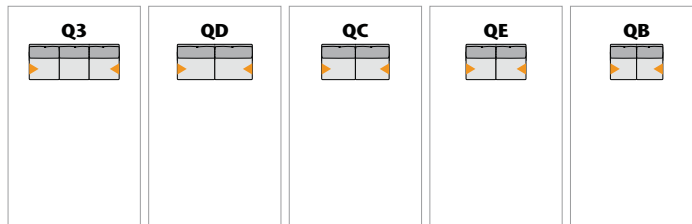

B	AT 1 11	242	202	182	162	142
B	AT 2 4 12 14	242	202	182	162	142
B	AT 3 5 13 15	242	202	182	162	142
B	AT 6 16	242	202	182	162	142

STOFF	Stoffbedarf lfm	9,10	7,50	6,80	6,10	5,50
	Weißpolster					
	10					
	13					
	16					
	20					
	25					
	30					
	45					

LEDER	Lederbedarf qm	16,00	13,10	12,00	10,70	9,40
	Weißpolster					
	X					
	A					
	B					
	C					
	D					
	E					
	F					
G						

Aufpreis Komfortsoft:
Aufpreis Boxspring:
Aufpreis lose Sitzkissen:

Für Anbauelemente mit Blockabschluss immer Fuß wählen (1, 2, 3, 5 oder 6 in gewünschter Ausführung). Es ist immer der größtmögliche Stoff- bzw. Lederverbrauch angegeben.

| ANBAUELEMENTE MIT BLOCKABSCHLUSS



H 82 / 85
T 93
ST 54 / 57
SH 43 / 46

	Sofa 4 li/re	Sofa 3 li/re	Sofa 2½ li/re	Sofa 2 li/re	Element maxi li/re	Element groß li/re	Element mittel li/re	Element klein li/re
	D7 	C7 	E7 	B7 	F7 	T7 	N7 	S7
	D8 	C8 	E8 	B8 	F8 	T8 	N8 	S8

B	AT 1 11	251	231	211	191	151	141	131	121
B	AT 2 4 12 14	251	231	211	191	151	141	131	121
B	AT 3 5 13 15	251	231	211	191	151	141	131	121
B	AT 6 16	251	231	211	191	151	141	131	121

Stoffbedarf lfm	8,40	7,80	7,00	6,40	4,70	5,40	4,20	4,00
Weißpolster								
10								
13								
16								
20								
25								
30								
45								

STOFF

Lederbedarf qm	16,00	15,10	13,70	12,30	10,20	9,60	8,70	8,20
Weißpolster								
X								
A								
B								
C								
D								
E								
F								
G								

LEDER

Aufpreis Leuchte:

Aufpreis Leiterstich:

Aufpreis Komfortsoft:

Aufpreis Boxspring:

Aufpreis lose Sitzkissen:

Für Anbauelemente mit Hockerabschluss immer Fuß wählen (1, 2, 3, 5 oder 6 in gewünschter Ausführung). Bei komplett abgeklappten Armlehnen erhöht sich die Gesamtbreite der Flexarmlehnen 6/16 daher um jeweils 11 cm. Die Armteile in den abgebildeten Piktogrammen sind exemplarisch mit einer Breite von 15 cm dargestellt. Es ist immer der größtmögliche Stoff- bzw. Lederverbrauch angegeben.



H 82 / 85
T 93
ST 54 / 57
SH 43 / 46

ANBAUELEMENTE MIT HOCKERABSCHLUSS

ANBAUELEMENTE MIT SCHUBFACH

	Sofa 4 li/re	Sofa 3 li/re	Sofa 2½ li/re	Sofa 2 li/re	Sofa 4 AT li/re	Sofa 3 AT li/re	Sofa 2½ AT li/re	Sofa 2 AT li/re
D5					DKL	CKL	EKL	BKL
D6		C6	E6	B6	DKR	CKR	EKR	BKR

B	AT 1 11	251	231	211	191	257	237	217	197
B	AT 2 4 12 14	251	231	211	191	260	240	220	200
B	AT 3 5 13 15	251	231	211	191	270	250	230	210
B	AT 6 16	251	231	211	191	261	241	221	201

STOFF	Stoffbedarf lfm	8,10	7,40	6,80	6,10	9,40	8,80	8,10	7,50
	Weißpolster								
	10								
	13								
	16								
	20								
	25								
	30								
	45								

LEDER	Lederbedarf qm	15,60	14,30	12,90	11,80	17,10	16,10	14,80	13,50
	Weißpolster								
	X								
	A								
	B								
	C								
	D								
	E								
	F								
G									

Aufpreis Leuchte:

Aufpreis Leiterstich:

Aufpreis Komfortsoft:

Aufpreis Boxspring:

Aufpreis lose Sitzkissen:

Für Liegen (alle Armteile) immer Fuß wählen (1, 2, 3, 5 oder 6 in gewünschter Ausführung). Bei komplett abgeklappten Armlehnen erhöht sich die Gesamtbreite der Flexarmlehnen 6/16 daher um jeweils 11 cm. Die Armteile in den abgebildeten Piktogrammen sind exemplarisch mit einer Breite von 15 cm dargestellt. Sitztiefe bei Liege P3/4: 150 cm und bei Liege P1/2 sowie PL/R: 130 cm. Es ist immer der größtmögliche Stoff- bzw. Lederverbrauch angegeben.



H 82 / 85
SH 43 / 46

| LIEGEN

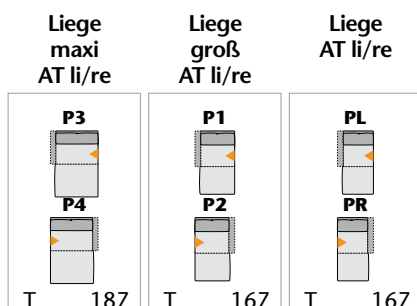

B	AT 1 11	132	103	93
B	AT 2 4 12 14	135	106	96
B	AT 3 5 13 15	145	116	106
B	AT 6 16	136	107	97

Stoffbedarf lfm	8,10	6,70	6,20	STOFF
Weißpolster				
10				
13				
16				
20				
25				
30				
45				

Lederbedarf qm	17,30	12,50	11,60	LEDER
Weißpolster				
X				
A				
B				
C				
D				
E				
F				
G				

Aufpreis Leiterstich:

Aufpreis Komfortsoft:

Aufpreis Boxspring:

Aufpreis lose Sitzkissen:

Für Anbauecken mit Hockerabschluss und Anbauecken mit Blockabschluss immer Fuß wählen (1, 2, 3, 5 oder 6 in gewünschter Ausführung). Es ist immer der größtmögliche Stoff- bzw. Lederverbrauch angegeben.



H 82 / 85
T 93
ST 54 / 57
SH 43 / 46

| ANBAUECKEN MIT HOCKERABSCHLUSS

| ANBAUECKEN MIT BLOCKABSCHLUSS

Anbaueck groß li/re	Anbaueck mittel li/re	Anbaueck klein li/re	Anbaueck mini li/re	Anbaueck groß li/re	Anbaueck mittel li/re	Anbaueck klein li/re	Anbaueck mini li/re
I3 	I1 	IL 	I5 	O3 	O1 	OL 	O5
I4 	I2 	IR 	I6 	O4 	O2 	OR 	O6

B	AT 1 11	252	232	212	192	252	232	212	192
B	AT 2 4 12 14	252	232	212	192	252	232	212	192
B	AT 3 5 13 15	252	232	212	192	252	232	212	192
B	AT 6 16	252	232	212	192	252	232	212	192

STOFF	Stoffbedarf lfm	9,40	8,70	8,10	7,40	9,80	9,00	8,30	7,70
	Weißpolster								
	10								
	13								
	16								
	20								
	25								
	30								
	45								

LEDER	Lederbedarf qm	17,30	16,20	14,90	13,80	17,50	16,40	15,20	14,10
	Weißpolster								
	X								
	A								
	B								
	C								
	D								
	E								
	F								
G									

Aufpreis Leuchte:

Aufpreis Leiterstich:

Aufpreis Komfortsoft:

Aufpreis Boxspring:

Aufpreis lose Sitzkissen:

Für Hocker immer Fuß wählen (1, 2, 3, 5 oder 6 in gewünschter Ausführung). Es ist immer der größtmögliche Stoff- bzw. Lederverbrauch angegeben.

| HOCKER

Mega-hocker

Hocker-bank

Hocker

H 43 / 46

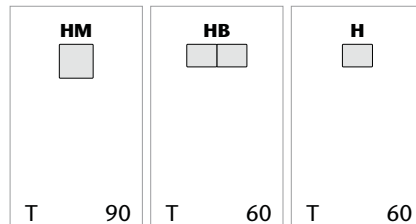

B	AT 1 11	90	160	80
B	AT 2 4 12 14	90	160	80
B	AT 3 5 13 15	90	160	80
B	AT 6 16	90	160	80

Stoffbedarf lfm	2,40	2,60	1,80
Weißpolster			
10			
13			
16			
20			
25			
30			
45			

STOFF

Lederbedarf qm	4,60	5,30	3,00
Weißpolster			
X			
A			
B			
C			
D			
E			
F			
G			

LEDER

Aufpreis Komfortsoft:
Aufpreis Boxspring:

Für Eckelemente immer Fuß wählen (1, 2, 3, 5 oder 6 in gewünschter Ausführung). Es ist immer der größtmögliche Stoff- bzw. Lederverbrauch angegeben.



H 82 / 85
T 93
ST 54 / 57
SH 43 / 46

| ECKELEMENT

Ecke
asymm.
li/re



| SITZTIEFENPOLSTER

Sitztiefen-
polster

Sitztiefen-
polster

Sitztiefen-
polster

Sitztiefen-
polster

Sitztiefen-
polster

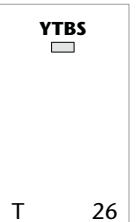
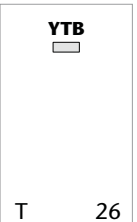
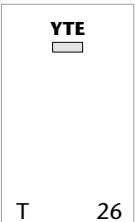
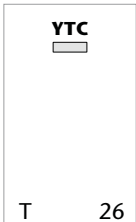
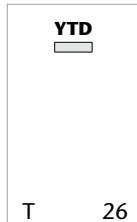

B	AT 1 11	113
B	AT 2 4 12 14	113
B	AT 3 5 13 15	113
B	AT 6 16	113

T	26	T	26	T	26	T	26	T	26
100	90	80	70	60					

STOFF	Stoffbedarf lfm	5,30	1,20	1,10	1,00	0,90	0,80
	Weißpolster						
	10						
	13						
	16						
	20						
	25						
	30						
	45						

LEDER	Lederbedarf qm	8,80	1,50	1,30	1,30	1,00	1,00
	Weißpolster						
	X						
	A						
	B						
	C						
	D						
	E						
	F						
G							

Aufpreis Komfortsoft:
Aufpreis Boxspring:
Aufpreis lose Sitzkissen:

| DEKOKISSEN UND ZUBEHÖR

Arms- teil- kissen	Kissen	Nieren- kissen groß	Nieren- kissen	Nieren- kissen	Kopfstütze	Kopfstütze mit Funktion
Y 	Y9 	Y10 	Y16 	Y8 	YN 	YNX
T 52	T 48	T 38	T 23	T 23	T 82	T 82
B 57	B 55	B 77	B 68	B 55	B 61	B 61

B

Stoffbedarf lfm	0,70	0,70	1,00	0,90	0,70	0,80	0,80
Weißpolster							
10							
13							
16							
20							
25							
30							
45							

STOFF

Lederbedarf qm	1,50	1,40	1,40	0,90	0,80	0,90	0,90
Weißpolster							
X							
A							
B							
C							
D							
E							
F							
G							

LEDER

Bei komplett abgeklappten Armlehnen erhöht sich die Gesamtbreite der Flexarmlehnen 6/16 daher um jeweils 11 cm. Die Armteile in den abgebildeten Piktogrammen sind exemplarisch mit einer Breite von 15 cm dargestellt.

| KOMBINATIONSVORSCHLÄGE



H 82 / 85
T 93
ST 54 / 57
SH 43 / 46

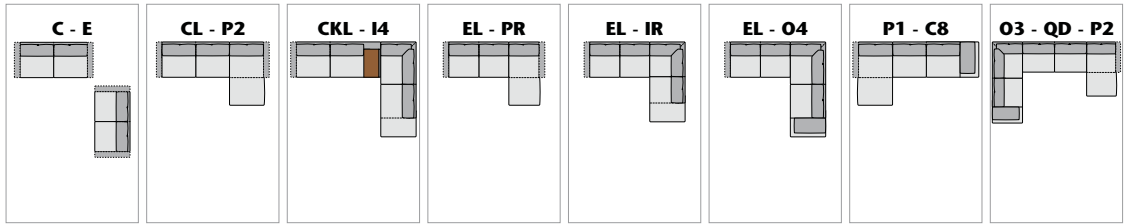

B	AT 1 11	296 x 167	330 x 252	266 x 167	266 x 212	266 x 252	167 x 334	252 x 398
B	AT 2 4 12 14	302 x 167	333 x 252	272 x 167	269 x 212	269 x 252	167 x 337	252 x 401
B	AT 3 5 13 15	322 x 167	343 x 252	292 x 167	279 x 212	279 x 252	167 x 347	252 x 411
B	AT 6 16	304 x 167	334 x 252	274 x 167	270 x 212	270 x 252	167 x 338	252 x 402

STOFF	Stoffbedarf lfm
	Weißpolster
	10
	13
	16
	20
	25
	30
45	

LEDER	Lederbedarf qm
	Weißpolster
	X
	A
	B
	C
	D
	E
F	
G	

Aufpreis Leuchte:

Aufpreis Leiterstich:

Aufpreis Komfortsoft:

Aufpreis Boxspring:

Aufpreis lose Sitzkissen: