

# Möbel LETZ

*Finden und Wohlfühlen*



## Typenplan

CR.414 von creation by Rolf Benz - Polstergarnitur kieselgrau-olivgrü

### **Wichtiger Hinweis für Sie**

Etwaige Hinweise des Herstellers in dieser Produktinformation, die sich auf die Gewährleistung beziehen, haben für Sie keinerlei Bindungswirkung und können von Ihnen ignoriert werden. Ihre gesetzlichen Gewährleistungsrechte als Verbraucher uns gegenüber, als Ihrem Verkäufer, werden dadurch in keiner Weise berührt oder eingeschränkt. Sie können sich wegen aller Mängel jederzeit an uns wenden. Darüber hinaus gehende Herstellergarantien bleiben

Nagold, Deutschland

Möbel Letz GmbH  
Am Gewerbepark 11  
06895 Zahna-Elster

Tel.: 035383 - 6018 50

Fax.: 035383 - 6018 17

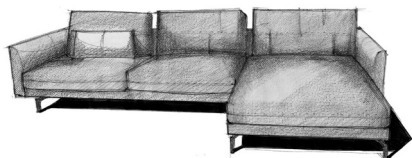

# CR.414

## Spezifikationen

- Neuer Sitzkomfort „Superior“
- Umlaufendes Rückenelement ermöglicht Kombinationen über Eck
- Wahlweise 9 Fußvarianten
- Wahlweise 2 Sitzhöhen (43 und 46 cm) über die Fußhöhe umgesetzt
- Rückenkissen optional auch in anderem Bezug als das Basis-Sofa
- **Programmumfang: Sofabank, Anreihsofa, Anreihbank, Récamiere, Winkel-Anreihsofa Abschlussessel mit Polstersitz und Polsterbank**

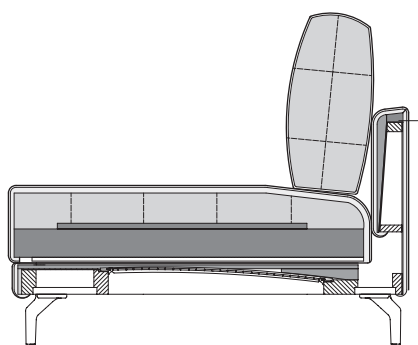

## Technischer Aufbau

- Holzinnengestell
- Unterfederung: Wellenfeder
- Sitzkomfort superior
- Sitzpolster aus Polyurethan-Kaltschaum, „Raumgewicht“  $50 \text{ kg/m}^3$ , abgedeckt mit gekammerter Matte, gefüllt mit Schaum-Faser-Füllung, Bezug mit Vlies untersteppt.
- Rückenpolster aus Polyurethanschaum „Raumgewicht“  $43 \text{ kg/m}^3$ , Bezug mit Vlies untersteppt.
- Kissenfüllung aus Schaumstoffstäbchen und Polyesterfasern

### Standardfuß:

- Aluminiumgussfuß lackiert RAL 7022 Umbragrau
- Stahl Quadratrohrfuß lackiert RAL 7022 Umbragrau
- Stahl Quadratrohrfuß lackiert RAL 9017 Verkehrsschwarz seidenmatt

Die Angaben zum „Raumgewicht“ können in einem Toleranzbereich von +/- 10 % schwanken.

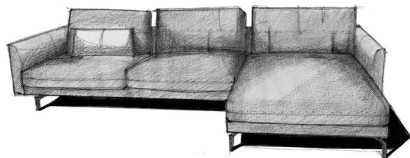

# CR.414

## Spezifikationen

### Bestellhinweise

#### Bitte bei Bestellung angeben:

- ▮ Sitzhöhe wahlweise 43 cm oder 46 cm.
- ▮ Die Rückenkissen können in einem anderen Bezugsmaterial gewählt werden.
- ▮ Das Bezugsmaterial für Korpus und Kissenset muss getrennt angegeben werden.

#### Anstatt der Standardfüße können gegen Mehrpreis folgende Füße gewählt werden:

- ▮ Aluminiumgussfuß poliert
- ▮ Stahl Quadratrohrfuß Glanzchrom
- ▮ Stahl Rundrohr Winkelfuß Glanzchrom
- ▮ Holzfuß Eiche natur H98
- ▮ Holzfuß Eiche dunkel H70
- ▮ Holzfuß Amerikanischer Nussbaum H81 (gegen Mehrpreis)

- ▮ Dieses Programm ist besonders leger gepolstert und wird eine stetige Wellenbildung in der Polsteroberfläche aufweisen.

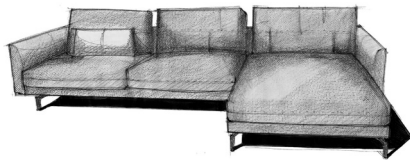

# CR.414

## Programmübersicht

**Sofabank** in vier Größen: 180, 200, 220 und 240 cm

Draufsicht

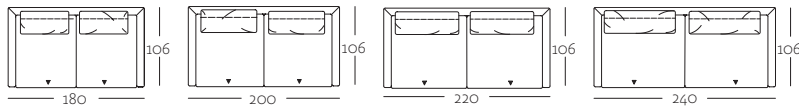

SOB 414/180

SOB 414/200

SOB 414/220

SOB 414/240

Frontansicht

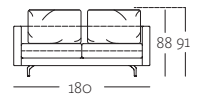

SOB 414/180

**Anreihsofa** in fünf Größen: 120, 170, 190, 210 und 230 cm

Draufsicht

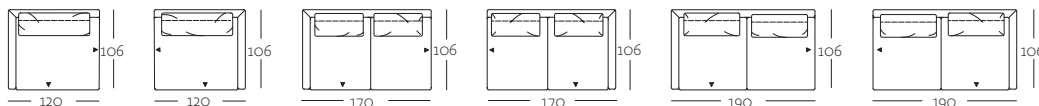

ASO 414/120 li

ASO 414/120 re

ASO 414/170 li

ASO 414/170 re

ASO 414/190 li

ASO 414/190 re

Seitenansicht

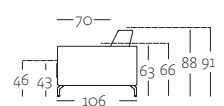

SOB 414

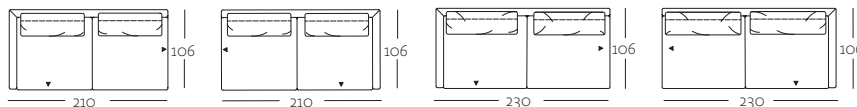

ASO 414/210 li

ASO 414/210 re

ASO 414/230 li

ASO 414/230 re

**Anreihbank** in drei Größen: 160, 180 und 200 cm

Draufsicht

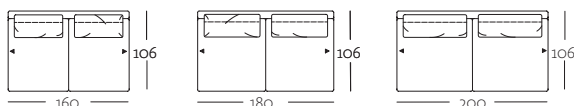

ARB 414/160

ARB 414/180

ARB 414/200

**Récamiere** in der Größe: 110 cm

Draufsicht

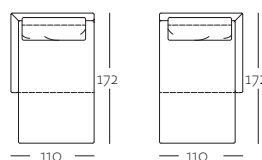

REC 414/110 D li

REC 414/110 D re

**Abschlussessel mit Polstersitz** in der Größe: 110 cm

Draufsicht

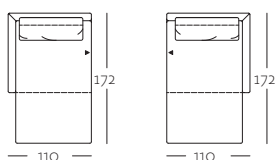

ASS-PSZ 414/110 li

ASS-PSZ 414/110 re

**Übertiefe Abschlussessel mit Polstersitz** in der Größe: 120 cm

Draufsicht

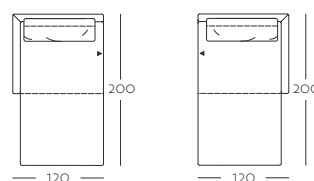

UE-ASS-PSZ 414/120 li

UE-ASS-PSZ 414/120 re

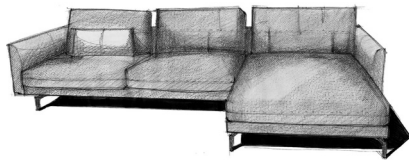

# CR.414

## Programmübersicht

**Winkel-Anreihsofa** in der Größe: 183 x 175 cm

Draufsicht

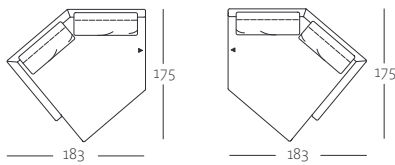

K-W-ASO 414/ 183 x 175 li

K-W-ASO 414/ 183 x 175 re

### Polsterbank

Draufsicht    Seitenansicht    Frontansicht

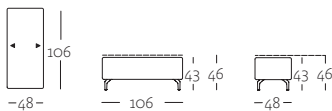

PB 414/48

**Rückenkissen** in vier Größen:

70 x 49, 80 x 49, 90 x 49 und 100 x 49 cm

Draufsicht



Frontansicht

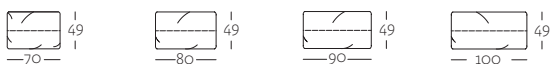

RUk 414/70 x 49

RUk 414/80 x 49

RUk 414/90 x 49

RUk 414/100 x 49

Seitenansicht



**Zusatz-Rückenkissen für Eckkombinationen**

Immer in der Größe: 70 x 49 cm

Draufsicht



Frontansicht



RUk 414/70 x 49

**Rückenkissen mit Rolle** in der Größe: 78 x 64 cm

Frontansicht    Draufsicht    Seitenansicht

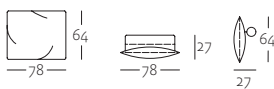

RUk-RO 414/78 x 64

**Rückenkissen zum Vorlegen**

in der Größe: 63 x 44 cm

Frontansicht    Draufsicht    Seitenansicht

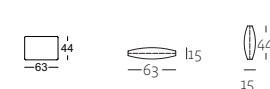

RUk 414/63 x 44

**Kissen** in zwei Größen: 60 x 60 und 63 x 36 cm

Frontansicht    Draufsicht    Seitenansicht



KI 414/60 x 60

Frontansicht    Draufsicht    Seitenansicht

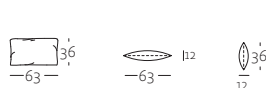

KI 414/63 x 36

**Rückenkissenmatte** in der Größe: 91 x 63 cm

Frontansicht    Draufsicht    Seitenansicht

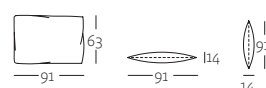

RUk-MA 414/91 x 63

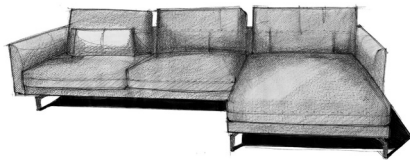

# CR.414

## Kombinationsbeispiele / Kombinationsmatrix

Kombination: Anreihsofa und Abschlussessel mit Polstersitz

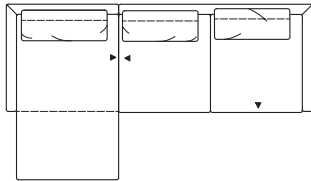

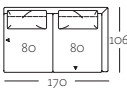
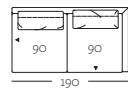
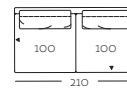
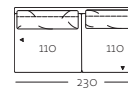
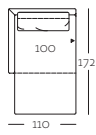
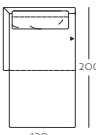
		Kombinationsteil 1			
		ASO 414/170 *	ASO 414/190 *	ASO 414/210 *	ASO 414/230 *
+					
Kombinationsteil 2		280 × 172	300 × 172	320 × 172	340 × 172
		290 × 200	310 × 200	330 × 200	350 × 200

\* Links oder Rechts  Optisch empfohlen

Das erste Stellmaß bezieht sich auf die Breite, das zweite auf die Tiefe der Konfiguration.

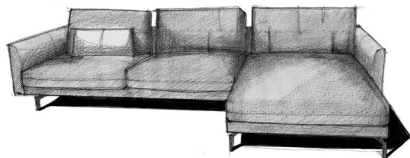

# CR.414

## Kombinationsbeispiele / Kombinationsmatrix

Kombination: Anreihsofa und Abschlussessel mit Polstersitz und Polsterbank

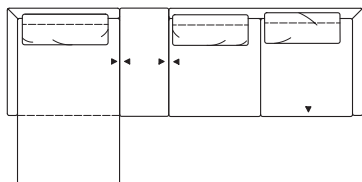

	Kombinationsteil 2	Kombinationsteil 1														
	PB 414/48	ASO 414/120*	ASO 414/170*	ASO 414/190*	ASO 414/210*	ASO 414/230*										
	+															
	+															
Kombinationsteil 3		<table border="1" style="width: 100%; height: 100%; text-align: center;"> <tr> <td>278 x 172</td> <td>328 x 172</td> <td>348 x 172</td> <td>368 x 172</td> <td>388 x 172</td> </tr> <tr> <td>288 x 200</td> <td>338 x 200</td> <td>358 x 200</td> <td>378 x 200</td> <td>398 x 200</td> </tr> </table>					278 x 172	328 x 172	348 x 172	368 x 172	388 x 172	288 x 200	338 x 200	358 x 200	378 x 200	398 x 200
	278 x 172						328 x 172	348 x 172	368 x 172	388 x 172						
288 x 200	338 x 200	358 x 200	378 x 200	398 x 200												

\* Links oder Rechts  Optisch empfohlen

Das erste Stellmaß bezieht sich auf die Breite, das zweite auf die Tiefe der Konfiguration.

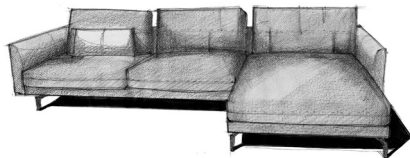

# CR.414

## Kombinationsbeispiele / Kombinationsmatrix

Kombination: Anreihsofa und Anreihsofa und Polsterbank

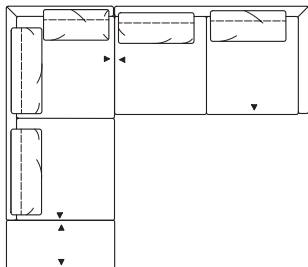

		Kombinationsteil 1				
		ASO 414/120*	ASO 414/170*	ASO 414/190*	ASO 414/210*	ASO 414/230*
+						
<b>Kombinationsteil 2 + Kombinationsteil 3</b> PB 414/48 + ASO 414/190* PB 414/48 + ASO 414/210* PB 414/48 + ASO 414/230*		226 x 238	276 x 238	296 x 238	316 x 238	336 x 238
		226 x 258	276 x 258	296 x 258	316 x 258	388 x 258
		226 x 278	276 x 278	296 x 278	316 x 278	388 x 278

\* Links oder Rechts  Optisch empfohlen

Das erste Stellmaß bezieht sich auf die Breite, das zweite auf die Tiefe der Konfiguration.  
Bei der Eckkombination muss ein extra RUK 70 als Eck-Kissen eingeplant werden.

**creation**  
BY ROLF BENZ

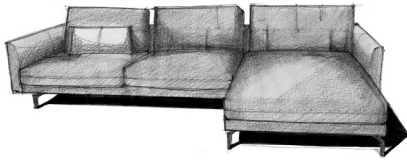

# CR.414

## Kombinationsbeispiele / Kombinationsmatrix

Kombination: Anreihsofa und Sofabank

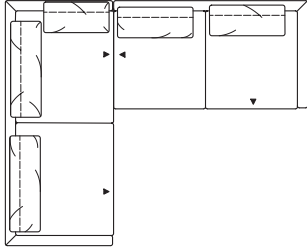

		Kombinationsteil 1					
		ASO 414/120*	ASO 414/170*	ASO 414/190*	ASO 414/210*	ASO 414/230*	
+							
Kombinationsteil 2	SOB 414/180		226 x 180	276 x 180	296 x 180	316 x 180	336 x 180
	SOB 414/200		226 x 200	276 x 200	296 x 200	316 x 200	336 x 200
	SOB 414/220		226 x 220	276 x 220	296 x 220	316 x 220	336 x 220
	SOB 414/240		226 x 240	276 x 240	296 x 240	316 x 240	336 x 240

\* Links oder Rechts  Optisch empfohlen

Das erste Stellmaß bezieht sich auf die Breite, das zweite auf die Tiefe der Konfiguration.  
Bei der Eckkombination muss ein extra RUK 70 als Eck-Kissen eingeplant werden.

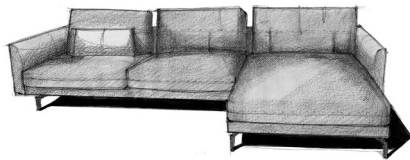







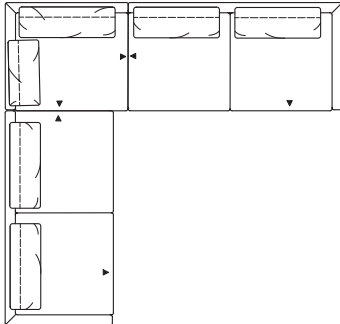

# CR.414

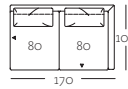
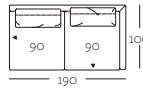
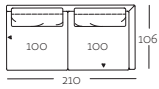
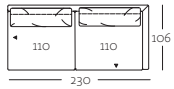
## Kombinationsbeispiele / Kombinationsmatrix

Kombination: Anreihsofa und Anreihsofa und Anreihsofa



	Kombinationsteil 1	Kombinationsteil 2				
	ASO 414/120*	ASO 414/120*	ASO 414/170*	ASO 414/190*	ASO 414/210*	ASO 414/230*
						
<b>Kombinationsteil 3</b>	<b>ASO 414/120*</b>	240 x 226	290 x 226	310 x 226	330 x 226	350 x 226
		240 x 276	290 x 276	310 x 276	330 x 276	350 x 276
		240 x 296	290 x 296	310 x 296	330 x 296	350 x 296
		240 x 316	290 x 316	310 x 316	330 x 316	350 x 316
		240 x 336	290 x 336	310 x 336	316 x 336	350 x 336
						

\* Links oder Rechts  Optisch empfohlen

Das erste Stellmaß bezieht sich auf die Breite, das zweite auf die Tiefe der Konfiguration.  
Bei der Eckkombination muss ein extra RUK 70 als Eck-Kissen eingeplant werden.

**creation**  
BY ROLF BENZ

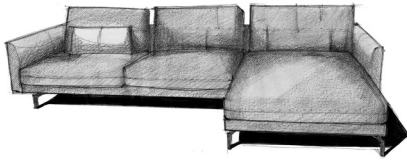

# CR.414

## Kombinationsbeispiele / Kombinationsmatrix

Kombination: Winkelanreihsofa und Anreihsofa

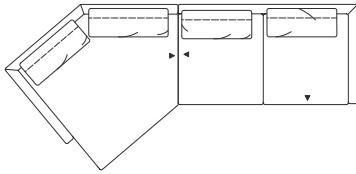

		Kombinationsteil 1				
		ASO 414/120*	ASO 414/170*	ASO 414/190*	ASO 414/210*	ASO 414/230*
+						
Kombinationsteil 2	 W-ASO 414/183					
		303 X 175	353 X 175	373 X 175	393 X 175	413 X 175

\* Links oder Rechts  Optisch empfohlen

Das erste Stellmaß bezieht sich auf die Breite, das zweite auf die Tiefe der Konfiguration.  
Bei der Eckkombination muss ein extra RUK 70 als Eck-Kissen eingeplant werden.

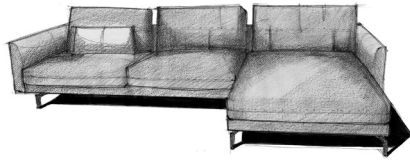

# CR.414

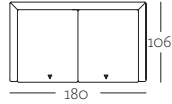

Korpus-Sofabank  
3-sitzig  
**K-SOB 414/180**



Rückenkissen-Set

**RUK-SET-SOB 414/180**

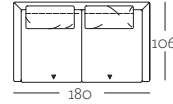

Preis Modell  
unifarben

**Bestellbezeichnung**

<b>Stoff</b>	Preisgruppen	02	
		03	
		04	
		06	
		08	
		09	

<b>Leder</b>	Preisgruppen	52	
		53	
		54	
		55	
		56	

**Mehrpreise**

Aluminiumgussfuß poliert	
Quadratrohrfuß	
Glanzchrom	
Winkelfuß Glanzchrom	
Holzfuß Eiche natur H98 oder Eiche dunkel H70 oder Nussbaum H81	

Bezugsbedarf Stoff bei 140 cm Breite:	7,00 m	2,20 m
--	--------	--------

Bezugsbedarf Leder: bitte im Werk anfragen!

**Bitte bei Bestellung angeben:**

- Standardfuß ohne Mehrpreis: Aluminiumgussfuß oder Stahl Quadratrohrfuß lackiert RAL 7022 Umbragrau oder Stahl Quadratrohrfuß lackiert RAL 9017 Verkehrsschwarz seidenmatt
- Füße gegen Mehrpreis siehe Preisspalten oben
- Sitzhöhe: 43 oder 46 cm
- Das Bezugsmaterial für Korpus und Kissenset muss getrennt angegeben werden.

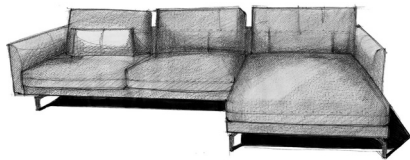

# CR.414

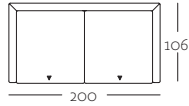

Korpus-Sofabank  
4-sitzig  
K-SOB 414/200

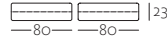

Rückenkissen-Set

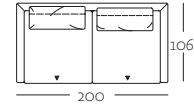

Preis Modell  
unifarben

## Bestellbezeichnung

RUK-SET-SOB 414/200

<b>Stoff</b>	Preisgruppen	02	
		03	
		04	
		06	
		08	
		09	

<b>Leder</b>	Preisgruppen	52	
		53	
		54	
		55	
		56	

## Mehrpreise

Aluminiumgussfuß poliert	
Quadratrohrfuß	
Glanzchrom	
Winkelfuß Glanzchrom	
Holzfuß Eiche natur H98 oder Eiche dunkel H70 oder Nussbaum H81	

## Bezugsbedarf Stoff

bei 140 cm Breite:	7,40 m	2,40 m
--------------------	--------	--------

Bezugsbedarf Leder: bitte im Werk anfragen!

### Bitte bei Bestellung angeben:

- Standardfuß ohne Mehrpreis: Aluminiumgussfuß oder Stahl Quadratrohrfuß lackiert RAL 7022 Umbragrau oder Stahl Quadratrohrfuß lackiert RAL 9017 Verkehrsschwarz seidenmatt
- FüÙe gegen Mehrpreis siehe Preisspalten oben
- Sitzhöhe: 43 oder 46 cm
- Das Bezugsmaterial für Korpus und Kissenset muss getrennt angegeben werden.

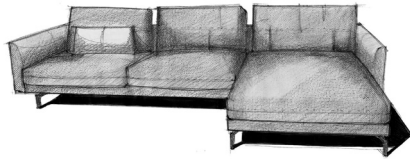

# CR.414

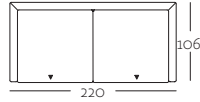

Korpus-Sofabank  
4-sitzig  
K-SOB 414/220



Rückenkissen-Set

RUK-SET-SOB 414/220

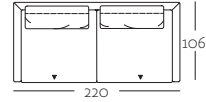

Preis Modell  
unifarben

## Bestellbezeichnung

<b>Stoff</b>	Preisgruppen	02	
		03	
		04	
		06	
		08	
		09	

<b>Leder</b>	Preisgruppen	52	
		53	
		54	
		55	
		56	

## Mehrpreise

Aluminiumgussfuß poliert	
Quadratrohrfuß	
Glanzchrom	
Winkelfuß Glanzchrom	
Holzfuß Eiche natur H98 oder Eiche dunkel H70 oder Nussbaum H81	

## Bezugsbedarf Stoff

bei 140 cm Breite:	7,80 m	2,60 m
--------------------	--------	--------

Bezugsbedarf Leder: bitte im Werk anfragen!

### Bitte bei Bestellung angeben:

- Standardfuß ohne Mehrpreis: Aluminiumgussfuß oder Stahl Quadratrohrfuß lackiert RAL 7022 Umbragrau oder Stahl Quadratrohrfuß lackiert RAL 9017 Verkehrsschwarz seidenmatt
- Füße gegen Mehrpreis siehe Preisspalten oben
- Sitzhöhe: 43 oder 46 cm
- Das Bezugsmaterial für Korpus und Kissenset muss getrennt angegeben werden.

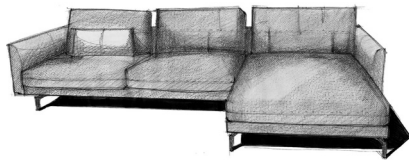

# CR.414

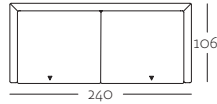

Korpus-Sofabank  
4-sitzig  
K-SOB 414/240

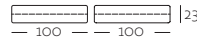

Rückenkissen-Set  
RUK-SET-SOB 414/240

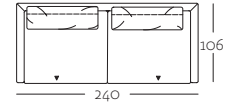

Preis Modell  
unifarben

Bestellbezeichnung

<b>Stoff</b>	Preisgruppen	02	
		03	
		04	
		06	
		08	
		09	

<b>Leder</b>	Preisgruppen	52	
		53	
		54	
		55	
		56	

### Mehrpreise

Aluminiumgussfuß poliert	
Quadratrohrfuß	
Glanzchrom	
Winkelfuß Glanzchrom	
Holzfuß Eiche natur H98 oder Eiche dunkel H70 oder Nussbaum H81	

Bezugsbedarf Stoff

bei 140 cm Breite:	8,20 m	2,80 m
--------------------	--------	--------

Bezugsbedarf Leder: bitte im Werk anfragen!

### Bitte bei Bestellung angeben:

- Standardfuß ohne Mehrpreis: Aluminiumgussfuß oder Stahl Quadratrohrfuß lackiert RAL 7022 Umbragrau oder Stahl Quadratrohrfuß lackiert RAL 9017 Verkehrsschwarz seidenmatt
- Füße gegen Mehrpreis siehe Preisspalten oben
- Sitzhöhe: 43 oder 46 cm
- Das Bezugsmaterial für Korpus und Kissenset muss getrennt angegeben werden.

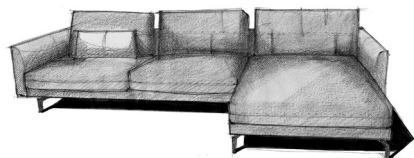

# CR.414

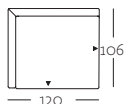

Korpus-Anreihsofa  
links oder rechts

**K-ASO 414/120**

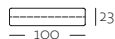

Rückenkissen

**RUK-ASO 414/120**

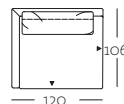

Preis Modell  
unifarben

**Bestellbezeichnung**

<b>Stoff</b>	Preisgruppen	02	
		03	
		04	
		06	
		08	
		09	

<b>Leder</b>	Preisgruppen	52	
		53	
		54	
		55	
		56	

### Mehrpreise

Aluminiumgussfuß poliert	
Quadratrohrfuß	
Glanzchrom	
Winkelfuß Glanzchrom	
Holzfuß Eiche natur H98 oder Eiche dunkel H70 oder Nussbaum H81	

Bezugsbedarf Stoff bei 140 cm Breite:	4,40 m	1,60 m
--	--------	--------

Bezugsbedarf Leder: bitte im Werk anfragen!

### Bitte bei Bestellung angeben:

- Standardfuß ohne Mehrpreis: Aluminiumgussfuß oder Stahl Quadratrohrfuß lackiert RAL 7022 Umbragrau oder Stahl Quadratrohrfuß lackiert RAL 9017 Verkehrsschwarz seidenmatt
- Füße gegen Mehrpreis siehe Preisspalten oben
- Sitzhöhe: 43 oder 46 cm
- Das Bezugsmaterial für Korpus und Kissenset muss getrennt angegeben werden.

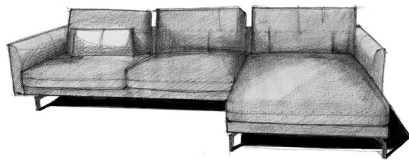

# CR.414

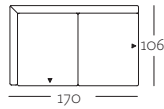

Korpus-Anreihsofa  
links oder rechts  
**K-ASO 414/170**



Rückenkissen-Set  
**RUK-SET-ASO 414/170**

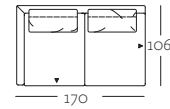

Preis Modell  
unifarben

## Bestellbezeichnung

<b>Stoff</b>	Preisgruppen	02	
		03	
		04	
		06	
		08	
	09		

<b>Leder</b>	Preisgruppen	52	
		53	
		54	
		55	
		56	

## Mehrpreise

Aluminiumgussfuß poliert	
Quadratrohrfuß	
Glanzchrom	
Winkelfuß Glanzchrom	
Holzfuß Eiche natur H98 oder Eiche dunkel H70 oder Nussbaum H81	

Bezugsbedarf Stoff bei 140 cm Breite:	5,90 m	2,20 m
--	--------	--------

Bezugsbedarf Leder: bitte im Werk anfragen!

### Bitte bei Bestellung angeben:

- Standardfuß ohne Mehrpreis: Aluminiumgussfuß oder Stahl Quadratrohrfuß lackiert RAL 7022 Umbragrau oder Stahl Quadratrohrfuß lackiert RAL 9017 Verkehrsschwarz seidenmatt
- FüÙe gegen Mehrpreis siehe Preisspalten oben
- Sitzhöhe: 43 oder 46 cm
- Das Bezugsmaterial für Korpus und Kissen-set muss getrennt angegeben werden.

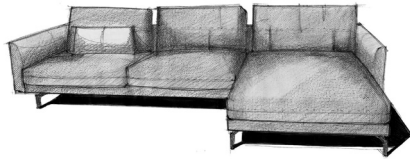

# CR.414

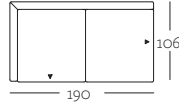

Korpus-Anreihsofa  
links oder rechts

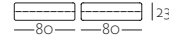

Rückenkissen-Set

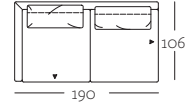

Preis Modell  
unifarben

## Bestellbezeichnung

**K-ASO 414/190**

**RUK-SET-ASO 414/190**

<b>Stoff</b>	Preisgruppen	02	
		03	
		04	
		06	
		08	
		09	

<b>Leder</b>	Preisgruppen	52	
		53	
		54	
		55	
		56	

## Mehrpreise

Aluminiumgussfuß poliert	
Quadratrohrfuß	
Glanzchrom	
Winkelfuß Glanzchrom	
Holzfuß Eiche natur H98 oder Eiche dunkel H70 oder Nussbaum H81	

Bezugsbedarf Stoff bei 140 cm Breite:	6,30 m	2,40 m
--	--------	--------

Bezugsbedarf Leder: bitte im Werk anfragen!

### Bitte bei Bestellung angeben:

- Standardfuß ohne Mehrpreis: Aluminiumgussfuß oder Stahl Quadratrohrfuß lackiert RAL 7022 Umbragrau oder Stahl Quadratrohrfuß lackiert RAL 9017 Verkehrsschwarz seidenmatt
- Füße gegen Mehrpreis siehe Preisspalten oben
- Sitzhöhe: 43 oder 46 cm
- Das Bezugsmaterial für Korpus und Kissenset muss getrennt angegeben werden.

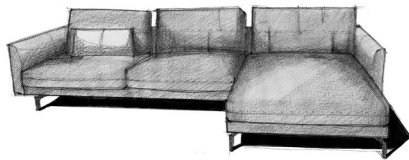

# CR.414

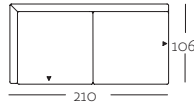

Korpus-Anreihsofa  
links oder rechts

**K-ASO 414/210**



Rückenkissen-Set

**RUK-SET-ASO 414/210**

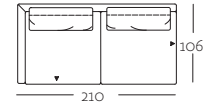

Preis Modell  
unifarben

**Bestellbezeichnung**

<b>Stoff</b>	Preisgruppen	02	
		03	
		04	
		06	
		08	
		09	

<b>Leder</b>	Preisgruppen	52	
		53	
		54	
		55	
		56	

### Mehrpreise

Aluminiumgussfuß poliert	
Quadratrohrfuß Glanzchrom	
Winkelfuß Glanzchrom	
Holzfuß Eiche natur H98 oder Eiche dunkel H70 oder Nussbaum H81	

Bezugsbedarf Stoff bei 140 cm Breite:	6,70 m	2,60 m
--	--------	--------

Bezugsbedarf Leder: bitte im Werk anfragen!

### Bitte bei Bestellung angeben:

- Standardfuß ohne Mehrpreis: Aluminiumgussfuß oder Stahl Quadratrohrfuß lackiert RAL 7022 Umbragrau oder Stahl Quadratrohrfuß lackiert RAL 9017 Verkehrsschwarz seidenmatt
- FüÙe gegen Mehrpreis siehe Preisspalten oben
- Sitzhöhe: 43 oder 46 cm
- Das Bezugsmaterial für Korpus und Kissenset muss getrennt angegeben werden.

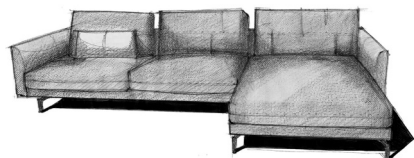

# CR.414

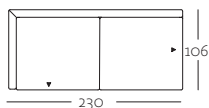

Korpus-Anreihsofa  
links oder rechts

**K-ASO 414/230**

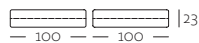

Rückenkissen-Set

**RUK-SET-ASO 414/230**

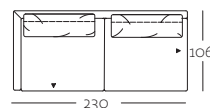

Preis Modell  
unifarben

**Bestellbezeichnung**

<b>Stoff</b>	Preisgruppen	02	
		03	
		04	
		06	
		08	
		09	

<b>Leder</b>	Preisgruppen	52	
		53	
		54	
		55	
		56	

### Mehrpreise

Aluminiumgussfuß poliert	
Quadratrohrfuß	
Glanzchrom	
Winkelfuß Glanzchrom	
Holzfuß Eiche natur H98 oder Eiche dunkel H70 oder Nussbaum H81	

Bezugsbedarf Stoff bei 140 cm Breite:	7,10 m	2,80 m
--	--------	--------

Bezugsbedarf Leder: bitte im Werk anfragen!

### Bitte bei Bestellung angeben:

- Standardfuß ohne Mehrpreis: Aluminiumgussfuß oder Stahl Quadratrohrfuß lackiert RAL 7022 Umbragrau oder Stahl Quadratrohrfuß lackiert RAL 9017 Verkehrsschwarz seidenmatt
- Füße gegen Mehrpreis siehe Preisspalten oben
- Sitzhöhe: 43 oder 46 cm
- Das Bezugsmaterial für Korpus und Kissen-set muss getrennt angegeben werden.

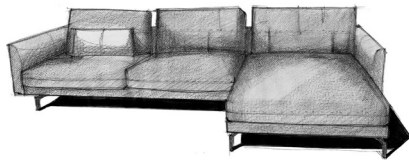

# CR.414

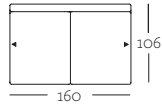

Korpus-Anreihbank  
links oder rechts

**K-ARB 414/160**



Rückenkissen-Set

**RUK-SET-ARB 414/160**

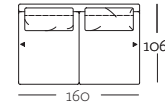

Preis Modell  
unifarben

**Bestellbezeichnung**

<b>Stoff</b>	Preisgruppen	02	
		03	
		04	
		06	
		08	
		09	

<b>Leder</b>	Preisgruppen	52	
		53	
		54	
		55	
		56	

### Mehrpreise

Aluminiumgussfuß poliert	
Quadratrohrfuß	
Glanzchrom	
Winkelfuß Glanzchrom	
Holzfuß Eiche natur H98 oder Eiche dunkel H70 oder Nussbaum H81	

Bezugsbedarf Stoff

bei 140 cm Breite:	4,90 m	2,20 m
--------------------	--------	--------

Bezugsbedarf Leder: bitte im Werk anfragen!

### Bitte bei Bestellung angeben:

- Standardfuß ohne Mehrpreis: Aluminiumgussfuß oder Stahl Quadratrohrfuß lackiert RAL 7022 Umbragrau oder Stahl Quadratrohrfuß lackiert RAL 9017 Verkehrsschwarz seidenmatt
- FüÙe gegen Mehrpreis siehe Preisspalten oben
- Sitzhöhe: 43 oder 46 cm
- Das Bezugsmaterial für Korpus und Kissen-set muss getrennt angegeben werden.

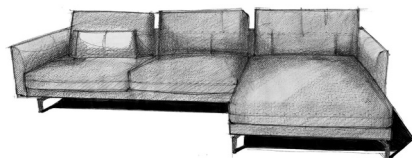

# CR.414

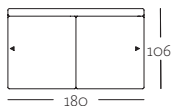

Korpus-Anreihbank  
links oder rechts

**K-ARB 414/180**

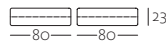

Rückenkissen-Set

**RUK-SET-ARB 414/180**

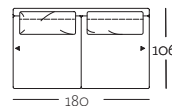

Preis Modell  
unifarben

**Bestellbezeichnung**

<b>Stoff</b>	Preisgruppen	02	
		03	
		04	
		06	
		08	
		09	

<b>Leder</b>	Preisgruppen	52	
		53	
		54	
		55	
		56	

### Mehrpreise

Aluminiumgussfuß poliert	
Quadratrohrfuß	
Glanzchrom	
Winkelfuß Glanzchrom	
Holzfuß Eiche natur H98 oder Eiche dunkel H70 oder Nussbaum H81	

Bezugsbedarf Stoff bei 140 cm Breite:	5,30 m	2,40 m
--	--------	--------

Bezugsbedarf Leder: bitte im Werk anfragen!

### Bitte bei Bestellung angeben:

- Standardfuß ohne Mehrpreis: Aluminiumgussfuß oder Stahl Quadratrohrfuß lackiert RAL 7022 Umbragrau oder Stahl Quadratrohrfuß lackiert RAL 9017 Verkehrsschwarz seidenmatt
- Füße gegen Mehrpreis siehe Preisspalten oben
- Sitzhöhe: 43 oder 46 cm
- Das Bezugsmaterial für Korpus und Kissenset muss getrennt angegeben werden.

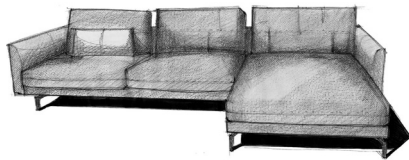

# CR.414

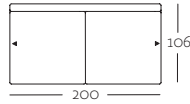

Korpus-Anreihbank  
links oder rechts  
**K-ARB 414/200**



Rückenkissen-Set  
**RUK-SET-ARB 414/200**

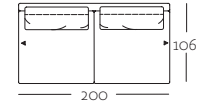

Preis Modell  
unifarben

## Bestellbezeichnung

<b>Stoff</b>	Preisgruppen	02	
		03	
		04	
		06	
		08	
		09	

<b>Leder</b>	Preisgruppen	52	
		53	
		54	
		55	
		56	

## Mehrpreise

Aluminiumgussfuß poliert	
Quadratrohrfuß	
Glanzchrom	
Winkelfuß Glanzchrom	
Holzfuß Eiche natur H98 oder Eiche dunkel H70 oder Nussbaum H81	

Bezugsbedarf Stoff bei 140 cm Breite:	5,70 m	2,60 m
--	--------	--------

Bezugsbedarf Leder: bitte im Werk anfragen!

### Bitte bei Bestellung angeben:

- Standardfuß ohne Mehrpreis: Aluminiumgussfuß oder Stahl Quadratrohrfuß lackiert RAL 7022 Umbragrau oder Stahl Quadratrohrfuß lackiert RAL 9017 Verkehrsschwarz seidenmatt
- Füße gegen Mehrpreis siehe Preisspalten oben
- Sitzhöhe: 43 oder 46 cm
- Das Bezugsmaterial für Korpus und Kissen-set muss getrennt angegeben werden.

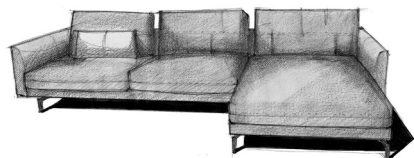

# CR.414

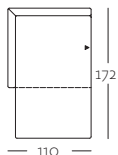

Korpus-Abschluss-  
sessel mit Polstersitz  
**K-ASS-PSZ 414/110**

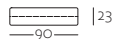

Rückenkissen

**RUK-ASS-PSZ 414**

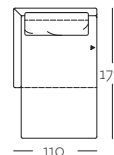

Preis Modell  
unifarben

## Bestellbezeichnung

<b>Stoff</b>	Preisgruppen	02	
		03	
		04	
		06	
		08	
		09	

<b>Leder</b>	Preisgruppen	52	
		53	
		54	
		55	
		56	

## Mehrpreise

Aluminiumgussfuß poliert	
Quadratrohrfuß	
Glanzchrom	
Winkelfuß Glanzchrom	
Holzfuß Eiche natur H98 oder Eiche dunkel H70 oder Nussbaum H81	

## Bezugsbedarf Stoff

bei 140 cm Breite:	5,30 m	1,50 m
--------------------	--------	--------

Bezugsbedarf Leder: bitte im Werk anfragen!

### Bitte bei Bestellung angeben:

- Standardfuß ohne Mehrpreis: Aluminiumgussfuß oder Stahl Quadratrohrfuß lackiert RAL 7022 Umbragrau oder Stahl Quadratrohrfuß lackiert RAL 9017 Verkehrsschwarz seidenmatt
- Füße gegen Mehrpreis siehe Preisspalten oben
- Sitzhöhe: 43 oder 46 cm
- Das Bezugsmaterial für Korpus und Kissenset muss getrennt angegeben werden.

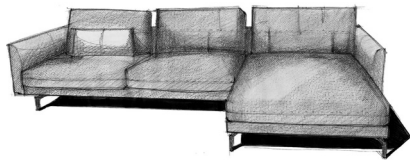

# CR.414

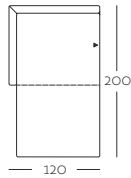

Korpus-Übertiefe-Abschluss-  
sessel mit Polstersitz  
**K-UE-ASS-PSZ 414/120**

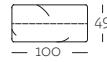

Rückenkissen  
**RUK-UE-ASS-PSZ 414**

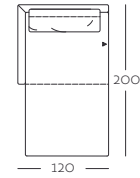

Preis Modell  
unifarben

## Bestellbezeichnung

<b>Stoff</b>	Preisgruppen	02	
		03	
		04	
		06	
		08	
	09		

<b>Leder</b>	Preisgruppen	52	
		53	
		54	
		55	
		56	

## Mehrpreise

Aluminiumgussfuß poliert	
Quadratrohrfuß	
Glanzchrom	
Winkelfuß Glanzchrom	
Holzfuß Eiche natur H98 oder Eiche dunkel H70 oder Nussbaum H81	

## Bezugsbedarf Stoff

bei 140 cm Breite:	6,00 m	1,50 m
--------------------	--------	--------

Bezugsbedarf Leder: bitte im Werk anfragen!

### Bitte bei Bestellung angeben:

- Standardfuß ohne Mehrpreis: Aluminiumgussfuß oder Stahl Quadratrohrfuß lackiert RAL 7022 Umbragrau oder Stahl Quadratrohrfuß lackiert RAL 9017 Verkehrsschwarz seidenmatt
- FüÙe gegen Mehrpreis siehe Preisspalten oben
- Sitzhöhe: 43 oder 46 cm
- Das Bezugsmaterial für Korpus und Kissenset muss getrennt angegeben werden.

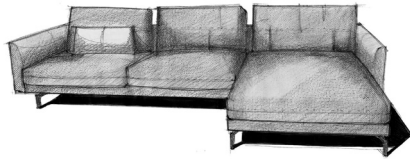

# CR.414

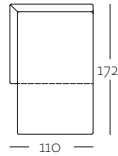

Korpus-Recamiere  
links oder rechts

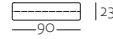

Rückenkissen

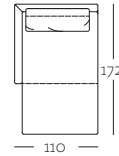

Preis Modell  
unifarben

## Bestellbezeichnung

**K-REC 414/110**

**RUK-REC 414**

<b>Stoff</b>	Preisgruppen	02	
		03	
		04	
		06	
		08	
		09	

<b>Leder</b>	Preisgruppen	52	
		53	
		54	
		55	
		56	

## Mehrpreise

Aluminiumgussfuß poliert	
Quadratrohrfuß	
Glanzchrom	
Winkelfuß Glanzchrom	
Holzfuß Eiche natur H98 oder Eiche dunkel H70 oder Nussbaum H81	

## Bezugsbedarf Stoff

bei 140 cm Breite:	5,30 m	1,50 m
--------------------	--------	--------

Bezugsbedarf Leder: bitte im Werk anfragen!

### Bitte bei Bestellung angeben:

- Standardfuß ohne Mehrpreis: Aluminiumgussfuß oder Stahl Quadratrohrfuß lackiert RAL 7022 Umbragrau oder Stahl Quadratrohrfuß lackiert RAL 9017 Verkehrsschwarz seidenmatt
- Füße gegen Mehrpreis siehe Preisspalten oben
- Sitzhöhe: 43 oder 46 cm
- Das Bezugsmaterial für Korpus und Kissenset muss getrennt angegeben werden.

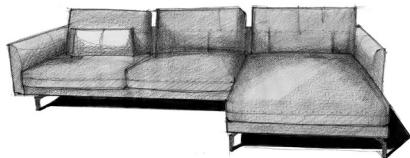

# CR.414

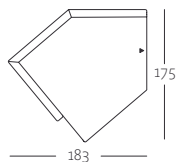

Winkel-Anreihsofa  
links oder rechts  
**K-W-ASO 414/183**

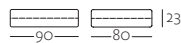

Rückenkissen-Set  
Winkel-Anreihsofa  
**RUK-SET W-ASO 414/183**

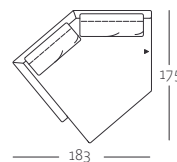

Preis Modell  
unifarben

## Bestellbezeichnung

<b>Stoff</b>	Preisgruppen	02	
		03	
		04	
		06	
		08	
		09	

<b>Leder</b>	Preisgruppen	52	
		53	
		54	
		55	
		56	

## Mehrpreise

Aluminiumgussfuß poliert	
Quadratrohrfuß	
Glanzchrom	
Winkelfuß Glanzchrom	
Holzfuß Eiche natur H98 oder Eiche dunkel H70 oder Nussbaum H81	

Bezugsbedarf Stoff bei 140 cm Breite:	6,00 m	2,10 m
--	--------	--------

Bezugsbedarf Leder: bitte im Werk anfragen!

### Bitte bei Bestellung angeben:

- Standardfuß ohne Mehrpreis: Aluminiumgussfuß oder Stahl Quadratrohrfuß lackiert RAL 7022 Umbragrau oder Stahl Quadratrohrfuß lackiert RAL 9017 Verkehrsschwarz seidenmatt
- Füße gegen Mehrpreis siehe Preisspalten oben
- Sitzhöhe: 43 oder 46 cm
- Das Bezugsmaterial für Korpus und Kissenset muss getrennt angegeben werden.

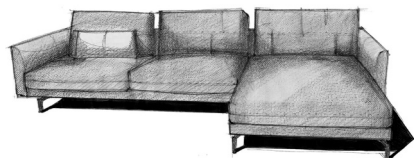

# CR.414

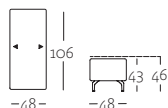

Polsterbank  
PB 414/48

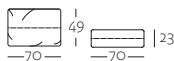

Rückenkissen  
RUK 414/70

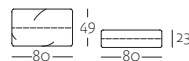

Rückenkissen  
RUK 414/80



Rückenkissen  
RUK 414/90

## Bestellbezeichnung

<b>Stoff</b>	Preisgruppen	02	
		03	
		04	
		06	
		08	
		09	

<b>Leder</b>	Preisgruppen	52	
		53	
		54	
		55	
		56	

## Mehrpreise

Aluminiumgussfuß poliert	
Quadratrohrfuß	
Glanzchrom	
Winkelfuß Glanzchrom	
Holzfuß Eiche natur H98 oder Eiche dunkel H70 oder Nussbaum H81	

Bezugsbedarf Stoff bei 140 cm Breite:	2,40 m	1,20 m	1,40 m	1,50 m
--	--------	--------	--------	--------

Bezugsbedarf Leder: bitte im Werk anfragen!

### Bitte bei Bestellung angeben:

- Standardfuß ohne Mehrpreis: Aluminiumgussfuß oder Stahl Quadratrohrfuß lackiert RAL 7022 Umbragrau oder Stahl Quadratrohrfuß lackiert RAL 9017 Verkehrsschwarz seidenmatt
- Füße gegen Mehrpreis siehe Preisspalten oben
- Sitzhöhe: 43 oder 46 cm
- Das Bezugsmaterial für Korpus und Kissen set muss getrennt angegeben werden.

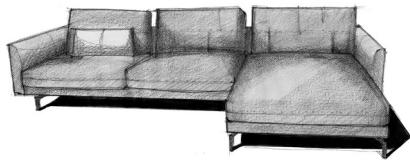

# CR.414

	Rückenkissen	Kissen	Kissen	Rückenkissen-Rolle
<b>Bestellbezeichnung</b>	<b>RUK 414/100</b>	<b>KI 414/60 x 60</b>	<b>KI 414/63 x 36</b>	<b>RUK-RO 414</b>

<b>Stoff</b>	Preisgruppen	02	
		03	
		04	
		06	
		08	
		09	

<b>Leder</b>	Preisgruppen	52	
		53	
		54	
		55	
		56	

Bezugsbedarf Stoff				
bei 140 cm Breite:	1,60 m	0,90 m	1,10 m	2,20 m

Bezugsbedarf Leder: bitte im Werk anfragen!

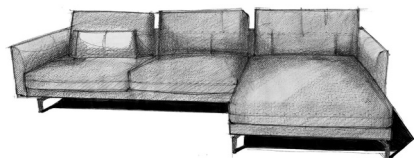

# CR.414

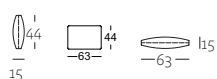

Rückenkissen  
RUK 414/63 x 44

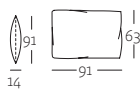

Rückenkissen-Matte  
RUK-MA 414/91 x 63

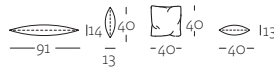

Polsterkissen  
POK 414/40 x 40

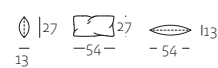

Polsterkissen lang  
POL-L 414/54 x 27

Bestellbezeichnung

Stoff	Preisgruppen	02			
		03			
		04			
		06			
		08			
		09			

Leder	Preisgruppen	52			
		53			
		54			
		55			
		56			

Bezugsbedarf Stoff

bei 140 cm Breite:	0,80 m	1,40 m	0,70 m	0,80 m
--------------------	--------	--------	--------	--------

Bezugsbedarf Leder: bitte im Werk anfragen!