

# Möbel LETZ

*Finden und Wohlfühlen*



## Typenplan

Kara-Frame von Musterring - Home-Office-Set in Asteiche

### **Wichtiger Hinweis für Sie**

Etwaige Hinweise des Herstellers in dieser Produktinformation, die sich auf die Gewährleistung beziehen, haben für Sie keinerlei Bindungswirkung und können von Ihnen ignoriert werden. Ihre gesetzlichen Gewährleistungsrechte als Verbraucher uns gegenüber, als Ihrem Verkäufer, werden dadurch in keiner Weise berührt oder eingeschränkt. Sie können sich wegen aller Mängel jederzeit an uns wenden. Darüber hinaus gehende Herstellergarantien bleiben natürlich unberührt. Dieser Artikel wird hergestellt von RMW Wohnmöbel GmbH & Co. KG, Karl-Schiller-Str. 5, 33397 Rietberg, Deutschland, [info@rmw-wohnmobel.de](mailto:info@rmw-wohnmobel.de)

Möbel Letz GmbH  
Am Gewerbepark 11  
06895 Zahna-Elster

Tel.: 035383 - 6018 50

Fax.: 035383 - 6018 17

# Musterring

KARA-FRAME

du  
bist  
zuhaus\_

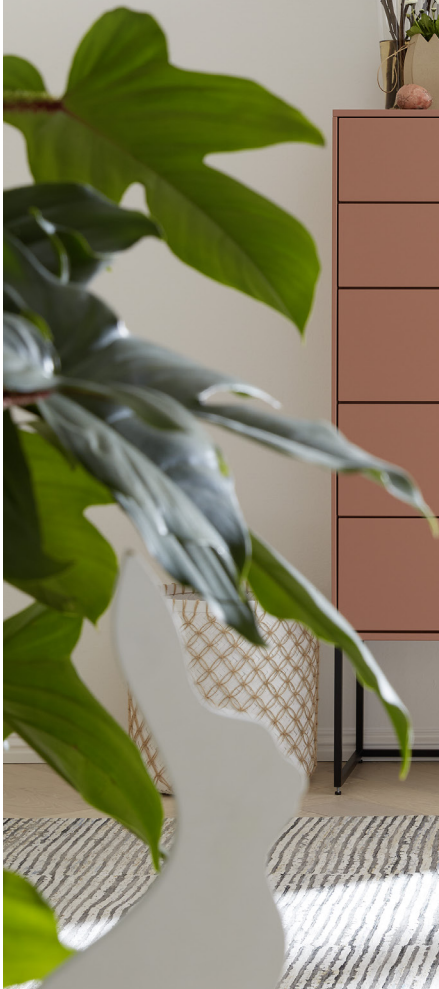

ⓓ

- 
- Produktveränderungen und Qualitätsverbesserungen im Sinne des technischen Fortschrittes oder zum Erhalt der Lieferfähigkeit (Form/Farbe/Funktion usw.) bzw. die Korrektur von irrtümlichen Angaben behalten wir uns vor.
- Planbar mit Planungs-Software *furnplan*.





# Musterring

dein Partner für ein Zuhause,  
das so einzigartig ist wie du selbst

Für alle größeren Programme sind Prospekte erhältlich, für komplexe Programme hält Musterring detaillierte Montageanleitungen bereit. Auch der Blick ins Internet lohnt sich: Unter [www.musterring.com](http://www.musterring.com) findet sich eine Fülle an hilfreichen Informationen.



### Unser Service

Wir wollen, dass dein Zuhause perfekt wird. Deshalb sind wir am Service-telefon und an 550 Standorten weltweit für dich da. Und unser CAD-Planungs-service hilft dir gern bei deiner Wunscheinrichtung.

---



### Unsere Nachhaltigkeit

Wir übernehmen Verantwortung: für dich, für uns, für unseren Planeten. Deshalb setzen wir auf ressourceneffiziente Produktionsmethoden ohne lange Lieferketten und Lagerhaltung.

---

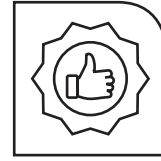

### Unsere Qualität

Wer sich einmal sein Lieblings-Zuhause eingerichtet hat, der möchte es möglichst lang genießen. Hier kommt unsere Leidenschaft für Qualität ins Spiel: Wir prüfen unsere Produkte ausgiebig, bevor wir sie dir anbieten. Das dokumentieren wir mit dem Musterring Gütepass und einer Garantie von 5 Jahren.

---

Du hast Fragen zur Kollektion oder Qualität?

Du benötigst Stoffmuster oder Info-Materialien?

### Unser Service hilft gerne weiter:

Telefon:  
+49 (0)5242 592260  
E-Mail:  
service@musterring.de

Erreichbar montags bis freitags  
von 08:00–17:00 Uhr



### Deine Individualität

Wir finden, ein Zuhause sollte man ganz nach seinen Vorstellungen gestalten können. Dafür steht dir bei uns eine ganze Welt an Farben, Formen und Materialien zur Verfügung. Werde zum Designer deines eigenen Wohn-Ichs.

---



### Deine Möbelpflege

Wir möchten, dass Sie lange Freude an Ihren Möbeln haben. Deshalb halten wir unter [www.musterring-care.com](http://www.musterring-care.com) eine große Auswahl an Pflegemitteln bereit – alle dermatologisch getestet und gesundheitlich unbedenklich.

---



**Musterring**

## Ausführungen

Waagerechter Furnierverlauf der Fronten.

### Fronten, Korpushülle und Korpus:

#### PG1:

- Kernbuche furniert
- Kristallbuche furniert
- Lack weiß
- Lack wollweiß *NEU*
- Lack crema
- Lack cashmere
- Lack platingrau
- Lack taupe
- Lack terra

#### PG2:

- Eiche sand furniert
- Nussbaum nova furniert
- Eiche graphit furniert
- Asteiche furniert
- Asteiche Bourbon furniert
- Lack seidengrau
- Lack macchiata
- Lack olivgrau
- Lack brillantgrau
- Lack grau
- Lack espresso
- Lack cognac *NEU*
- Lack dark red
- Lack oxidrot
- Lack rosewood
- Lack marill
- Lack piniengrün
- Lack agave
- Lack ocean
- Lack atlantikblau
- Lack schiefergrau
- Lack graphit
- Lack schwarz
- Lack amber *NEU*
- FEINSCHLIFF Grigio\*\*
- FEINSCHLIFF Bianco\*\*

Wenn Einzeltypen aus einem Farbmix von PG1 und PG2 bestehen, wird der Preis aus PG2 berechnet.

Beispiel: Korpushülle Lack weiß mit Front in Nussbaum nova.

### Korpus innen:

- Dekor

### Empfohlene Pflegesets ([www.musterring-care.com](http://www.musterring-care.com)):

- Lack/Furnier: **4003** Möbelreiner ÖKO

### \*\*Akzentausführung FEINSCHLIFF:

- Folgende Elemente/Bauteile sind in den Ausführungen Grigio und Bianco möglich, Berechnung in PG2:
  - Korpushülle
  - Sockelleiste
  - Fronten (Ausnahme: Vitrinentüren und Türen mit Glasausschnitt)
  - Regale mit Sichtrücken
  - Wangen, Sockelböden, Zwischenbauböden, Abdeckblätter, Rückwand für Regal-/Zwischenbau, Büchertreppe, Schreibplatte/Bücherablage, Schieberegale
  - Eckabdeckblatt inkl. Eckleiste
  - Wandborde und Wandborde mit Paneelrückwand
  - Paneelsystem
  - Funktionstische und Funktionstische mit Rahmengestell (Metall)
  - Tischplatten der Couchtische mit Kufen, Couchtische und Esstische mit runder Platte
  - Tischplatten und Gestelle der Couchtische, Esstische und Schreibtische (LINE, Säulentisch)
  - Tischplatten der Schreibtische, Verkettungsplatten, Sichtschutzblende
  - Holzblende der TV-Halterung
  - abweichende Rückwandfarbe der Vitrinen

### Hochglanz:

- Alle Lackausführungen sind in Hochglanz möglich.
- Korpushülle (Aufpreise siehe Seite 121, Tabelle E)
- Korpushülle und Front (Aufpreise siehe Seite 121, Tabelle D/F)
- Schiebetüren (Aufpreise siehe Seite 121, Tabelle D)
- Abschlussleisten der Wandspiegel (Aufpreis siehe Seite 122, Tabelle H)
- Rückwand des L-Wandbordes (Aufpreis siehe Seite 122, Tabelle G)
- Hinweis zur Hochglanz Berechnung der Vorschläge:
  - Hochglanz Front (Front der Korpuselemente)
  - Hochglanz Korpushülle (Korpushülle der Korpuselemente)
  - Hochglanz Korpushülle + Front (Korpushülle + Front der Korpuselemente)
  - Weitere Hochglanz-Aufpreise für Wandborde und Wandspiegel werden separat aufgeführt.

### Deepline *NEU*

- Alle Lack- und Furnierausführungen sind in Deepline möglich (Hochglanz nicht möglich).
- Der Deeplineverlauf ist immer senkrecht
- Folgende Elemente/Bauteile sind in der Ausführung Deepline möglich:
  - Berechnung siehe Aufpreistabellen Seite 119.
  - Fronten (durchgehende Fronten ab 1 bis einschließlich 5 Raster mit Push to open, die nicht direkt aufeinander stoßen)
  - Rückwände für Regal-/Zwischenbau
  - TV-Rückwand
  - Vitrinenrückwände
  - Korpusregalrückwände
  - Paneelsystem

## Programmübersicht

■ Vorschläge mit Kufen	Seiten 8 - 19
■ Vorschläge mit Rahmengestell	Seiten 20 - 21
■ Vorschläge ohne Kufen	Seiten 22 - 37
■ Vorschläge mit Sockelgleitern	Seiten 38 + 39 + 41
■ Vorschläge mit Sockelgleitern / Kufen	Seite 40
■ Wangensystem	Seiten 42 - 51
■ Zwischenbau-Hängeelemente	Seiten 48 - 49
■ Schiebetürensysteem, TV Paneel	Seiten 52 - 55
■ Korpuselemente	Seiten 56 - 84
■ Kleiderschränke	Seite 84
■ Hängeelemente	Seiten 85 - 98
■ Wandborde	Seite 98
■ Hängespiegel	Seite 99
■ Paneelsystem	Seiten 100 + 101
■ Couchtische	Seiten 102 + 103
■ Esstische	Seiten 103 - 105
■ Funktionstische	Seiten 106 + 107
■ Arbeitsplatz	Seiten 107 - 109
■ Zubehör	Seiten 110 - 115
■ Beleuchtung	Seiten 116 - 118
■ Deepline - Aufpreis Tabellen	Seite 119
■ Hochglanz - Aufpreis Tabellen	Seiten 120 - 122
■ Individualanfertigungen	Seite 123
■ Bestellbogen	Seite 124

### Korpushülle:

- bestehend aus Außenseiten, Abdeckblatt und Sockel/Unterboden
- die Maßangaben der Einzelelemente beziehen sich auf das Grundelement
- bei der geplanten Zusammenstellung (bestehend aus 1,2,3 oder mehr Grundelementen) sind die Außenseiten ohne Mehrpreis enthalten und mit 2,2 cm zu berücksichtigen

### Vitrinen:

- Türen mit Klarglasfüllung.
- Vitrinenrückwände standardmäßig in Korpusfarbe lackiert oder waagrecht furniert.
- Vitrinenrückwände in abweichender Ausführung (PG 1 oder PG 2) lackiert oder waagrecht furniert gegen Aufpreis möglich (siehe Seite 113).
- Standard Vitrineneinlegeböden aus Klarglas. Auf Wunsch Vitrineneinlegeböden in Holz (ohne Aufpreis, Holzeinlegeböden können nicht verstellt werden).

### EMISSIONSKLASSE für Möbel Emission class for furniture

Kastenmöbel / cabinet furniture  
 Hersteller-Nr. / manufacturer-no.  
 15015  
 Kollektion / collection / Modell / model  
 Kara-Frame  
 Prüfnummer / control number  
 201501508



Emissionsklasse für Möbel nach der RAL-Registrierung RAL-RG 437 der Deutschen Gütegemeinschaft Möbel • Emission class for furniture according to RAL-RG 437 • [www.emissionslabel.de](http://www.emissionslabel.de)

### EMISSIONSKLASSE für Möbel Emission class for furniture

Tische / tables  
 Hersteller-Nr. / manufacturer-no.  
 15015  
 Kollektion / collection / Modell / model  
 Kara-Frame  
 Prüfnummer / control number  
 301501504



Emissionsklasse für Möbel nach der RAL-Registrierung RAL-RG 437 der Deutschen Gütegemeinschaft Möbel • Emission class for furniture according to RAL-RG 437 • [www.emissionslabel.de](http://www.emissionslabel.de)



**Planbar mit CAD-Planungs-Software furnplan**  
Informationen beim Musterring Planungsservice

## Wangenelemente:

39,9 cm tiefe Korpuselemente können auch zwischen zwei 36,0 cm tiefen Wangen als Wangenelement (T 36,0 cm) eingesetzt werden. Tiefenkürzung auf Wangentiefe ohne Aufpreis. Elemente außen nur mit Kaschierung lieferbar. Best.-Nr. mit W ergänzen z. B. 60199L/W.

Bei 45,6 cm tiefen Wangen werden die Korpuselemente in der Tiefe 39,9 cm vorne bündig gesetzt (Abdeckblattvertiefung gegen Aufpreis möglich, Artikel 90285 siehe Seite 123).

## Abdeckblätter:

- Durchgehende Abdeckblätter und Sockelleisten werden bis zu einer Länge von 270,0 cm kommissionsorientiert geliefert (gilt nicht für Zwischenbauhängelemente).
- Auf Wunsch auch getrennte Abdeckblätter möglich.
- Abdeckblatt Stärke 1,6 cm, mit gerader Kante.

## Abdeckblätter mit Kabeldurchlass:

Bei Abdeckblättern mit standardmäßig eingebautem Kabeldurchlass ist dieser mittig positioniert. Sollten Sie keinen Kabeldurchlass wünschen, bitten wir Sie uns dies unter Angabe der Bestellnummer „92396 - Ohne vormontierten Kabeldurchlass“ mitzuteilen.

## Kufen:

- bei 6 Raster Korpuselementen nicht möglich
- Kufen lassen sich bei allen Standelementen (gegen Aufpreis) optional einsetzen
- bei Einsatz der Kufen wird die Sockelleiste gegen einen durchgehenden Unterboden getauscht
- Verstellbarkeit der Kufen: 0-15 mm
- Edelstahlfarbig (Standard)
- Chrom glänzend (auf Wunsch, ohne Aufpreis)
- Schwarz matt (auf Wunsch, ohne Aufpreis)
- Weiß matt (auf Wunsch, ohne Aufpreis)
- Wollweiß matt (auf Wunsch, ohne Aufpreis) *NEU*
- Kufen in allen lieferbaren Lackausführungen (auf Wunsch) gegen Aufpreis möglich (siehe Seite 110)
- Kufen in Lackausführung standardmäßig in Frontfarbe. Abweichende Farbausführung ggf. bitte angeben!
- Kufen können nicht nachgerüstet werden.



## Rahmengestell

- Rahmengestell lässt sich bei allen Standelementen 1 bis 4 Raster / Breiten 45,0 / 60,0 / 75,0 / 90,0 / 120,0 cm (gegen Aufpreis) optional einsetzen
- bei Einsatz des Rahmengestells wird die Sockelleiste gegen einen durchgehenden Unterboden getauscht
- Verstellbarkeit des Rahmengestells: 0 - 15 mm
- Edelstahlfarbig (Standard)
- Chrom glänzend (auf Wunsch, ohne Aufpreis)
- Schwarz matt (auf Wunsch, ohne Aufpreis)
- Weiß matt (auf Wunsch, ohne Aufpreis)
- Wollweiß matt (auf Wunsch, ohne Aufpreis) *NEU*
- Rahmengestell in allen lieferbaren Lackausführungen (auf Wunsch) gegen Aufpreis möglich (siehe Seite 110)
- Rahmengestell in Lackausführung standardmäßig in Frontfarbe. Abweichende Farbausführung ggf. bitte angeben! *NEU*
- Rahmengestell kann nicht nachgerüstet werden.



## Sockelgleiter

- Sockelgleiter lassen sich bei allen Standelementen (gegen Aufpreis) optional einsetzen.
- Berechnung je Tiefe in PG1/PG2 (Artikel siehe Seite 110).
- Bei Einsatz der Sockelgleiter wird die Sockelleiste gegen einen durchgehenden Unterboden getauscht.
- Verstellbarkeit der Sockelgleiter: 0-12 mm.

## Griffvarianten:

Ausführung		Holztür	Rahmen-Glastür / Tür mit Glasausschnitt	Schubkasten / Auszug / Klappe
<b>P</b>	Standard	Push to open	Push to open	Push to open
<b>Gl</b>	Wunsch ohne Aufpreis	Griffleiste oder Push to open *	Push to open	Griffleiste
<b>Gr</b>	Wunsch ohne Aufpreis	Griff	Griff	Griff

\* Push to open gilt für Holztüren, welche nicht mit einer Griffleiste ausgestattet werden können. (Türen sind mit \* gekennzeichnet)

## Push to open (P):

- Sollten keine weiteren Informationen vorliegen, wird der Auftrag in Push to open gefertigt.

## Griffleiste (Gl):

- Griffleiste aus hochwertigem Vinylharz
- Die Farbausführung ist standardmäßig vorgegeben und kann preisgleich individuell gewählt werden. Abweichende Ausführung bitte angeben!
- erhältlich in allen **matten** Lackausführungen

- **Standard** bei **lackierten** Frontausführungen  
- Griffleiste Frontausführung

- **Standard** bei **furnierten** Frontausführungen / **lackierten** Korpusausführungen  
- Griffleiste Korpusausführung

- **Standard** bei **furnierten** Frontausführungen / **furnierten** Korpusausführungen  
- Front/Korpus Eiche sand - Griffleiste Lack crema  
- Front/Korpus Eiche graphit - Griffleiste Lack schwarz  
- Front/Korpus Kristallbuche- Griffleiste Lack seidengrau  
- Front/Korpus Kernbuche - Griffleiste Lack crema  
- Front/Korpus Nussbaum nova - Griffleiste Lack espresso  
- Front/Korpus Asteiche - Griffleiste Lack graphit  
- Front/Korpus Asteiche Bourbon - Griffleiste Lack espresso

## Griffe (Gr) / Push-Platte:

- Griff T1 Edelstahlfarbig (Standard)
- Griff B6 Chrom glänzend (auf Wunsch, ohne Aufpreis)
- Griff H7 Schwarz matt (auf Wunsch, ohne Aufpreis)
- Griff V3 Weiß matt (auf Wunsch, ohne Aufpreis)
- Griff N6 Wollweiß matt (auf Wunsch, ohne Aufpreis) *NEU*
- Griff Z9 in allen lieferbaren Lackausführungen (auf Wunsch) gegen Aufpreis möglich (siehe Seite 111)
- Griff in Lackausführung standardmäßig in Frontfarbe. Abweichende Farbausführung ggf. bitte angeben!

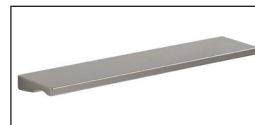

für Schubkästen



für Türen



für Glastüren

- Korpusssystem in 11 verschiedenen Höhen und bis Höhe 4 R in zwei Tiefen.
- Solitärarmöbel.
- PSI - Perfect Sound Inside (siehe Zusatzliste „Zubehör im Detail“)
- Hängespiegel in 2 Höhen und 14 Breiten mit Abschlussleisten oder randlos, Wandspiegel rund in 3 Größen randlos.
- Sockelstellschrauben zum Ausrichten von Korpusselementen.
- Alle Beschläge sind aus Metall, extrem stabil und hoch belastbar.
- Rückwand Hartfaser, Stärke 4 mm.
- Schranktüren 110°-Öffnungswinkel.
- Scharniere mit integrierter Höhenverstellung.
- Dichtungsbürste bei Doppeltüren.
- Gedämpfter Frontanschlag.
- Alle Schubkästen/Auszüge auf Unterboden-Metallführungen - mit Selbsteinzug und Softabstoppung.
- Alle Schubkästen/Auszüge Breite 105,0 cm bis 135,0 cm mit herausnehmbarem Trennsteg.
- Einlegeboden 5-fach verstellbar, 19 mm stark und auf Metallbodenträgern.
- Komplett zerlegbare Korpusselemente.
- Alle Schubkästen und Auszüge inkl. Vollauszug.
- Schiebetürensystem.
- Wangensystem bis 427,7 cm und in drei Tiefen.
- Ecklösungen möglich.
- Fertigung von Wangen als Raumteiler, Aufsatzwange oder Hängewange gegen Aufpreis.
- Zwischenbauböden mit nicht sichtbaren Schiebebesehlagen.
- Wangenzwischenbauböden ab B 100,0 cm aus Tischlerplatte.
- Kabelkanal mit Dichtungsbürste.

#### Verschiedene Beleuchtungsarten:

- Elektro-Installationen VDE-geprüft.
- LED-Einbaustrahler.
- Glasboden mit Beleuchtung höhenverstellbar und herausnehmbar.
- Indirekte LED-Korpusbeleuchtung.
- LED-Holzbodenbeleuchtung - Böden nicht höhenverstellbar.
- LED-Gerätenischenbeleuchtung.
- LED-Hängeelementbeleuchtung.
- Notwendige Vorschaltgeräte Zuleitungen und Fußschalter in den Setpreisen enthalten.
- Alle Leuchten werden mit einem Leuchtmittel der **Energieklasse E-F** (neue Verordnung/ehemals Klasse A - A+++ ) geliefert
- Fernbedienung für Beleuchtung.
- Bei Bestellung von mehreren Beleuchtungssets behalten wir uns vor, dass die Trafoanzahl sinnvoll optimiert wird. Getrennte Schaltkreise bitte angeben.

#### Belastbarkeit:

- Holzeinlegeboden / Zwischenbauboden - pro Boden 12 kg.
- Glaseinlegeboden - pro Boden 12 kg.
- Stahleinlegeboden - pro Boden 25 kg. (empfohlen bei voller Ordnerbelastung)
- Schubkasten - pro Schub 15 kg.
- Hängeelement - pro Element 30 kg.
- Wandbord - 0,75 kg je 10 cm.
- TV-Halterung - 35 kg
- Komfort Tablarauszug - 25 kg
- Garderobenstange - pro Paneel B 60,0 / 75,0 cm 15 kg.
- Garderobenstange - pro Paneel B 120,0 cm 20 kg.

#### Wichtige Planungshinweise:

- Klären Sie bauwerkbedingte Gegebenheiten, Hemmnisse, Maße und Belastungswerte bei der Bedarfsermittlung, damit eine mangelfreie Vertragserfüllung gewährleistet ist.
- Bei nahezu allen Vorschlägen, freien Planungen und Korpusselementen ab 1 Raster ist eine Wandbefestigung erforderlich. Beachten Sie bei Planungen mit Wandmontageelementen die max. Belastungswerte und die Wandbeschaffenheit (Festmauerwerk erforderlich).
- Klären Sie elektrische Vorleistungen für Anschluss- und Gerätetechnik (frei hängende Beleuchtungssysteme erfordern Kabelkanallösungen auf oder unter Putz).
- Die werentypischen Produkteigenschaften, Garantiebestimmungen, Sicherheits-, Gebrauchs- und Pflegeanweisungen, sowie wichtige Hinweise zum Schutz Ihrer Fußböden entnehmen Sie bitte dem Musterring Möbel-Güte Pass ([www.musterring.de](http://www.musterring.de)).
- Für nutzungsbedingte Eindrücke oder Abriebspuren auf empfindlichen Böden wird keine Haftung übernommen.
- Bei frei geplanten Zusammenstellungen ist eine Stellskizze unbedingt erforderlich (siehe Bestellbogen, siehe Seite 124).



#### 5 Jahre Garantie

Musterring Produkte werden durch regelmäßige Stichproben geprüft, um beste Qualität zu gewährleisten. Für dieses Produkt werden nur ausgesuchte Materialien verwendet, z. B. Spanplatten der Güteklasse E1.



#### Der Umwelt zuliebe









Holz ist für viele Bereiche ein wichtiger und nachwachsender Rohstoff. Wir achten deshalb besonders darauf, dass Hölzer aus nachhaltigem Anbau verwendet werden und Verarbeitungsmethoden die Umwelt nicht unnötig belasten.



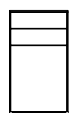

## Vorschläge mit Kufen





(preisgleich auch spiegelbildlich möglich = Best.-Nr. mit **G** ergänzen z. B. **73753/G**)

	Best.-Nr. / Maße Beschreibung	
 	<p><b>73774</b> B 47,2, T 39,9 cm  <b>73775</b> B 62,2, T 39,9 cm (Abb.)  <b>73776</b> B 77,2, T 39,9 cm  <b>73777</b> B 92,2, T 39,9 cm  <b>73782</b> B 107,2, T 39,9 cm  <b>73783</b> B 122,2, T 39,9 cm  <b>76586</b> B 137,2, T 39,9 cm</p> <p><b>73778</b> B 47,2, T 49,5 cm  <b>73779</b> B 62,2, T 49,5 cm  <b>73780</b> B 77,2, T 49,5 cm  <b>73781</b> B 92,2, T 49,5 cm  <b>73784</b> B 107,2, T 49,5 cm  <b>73785</b> B 122,2, T 49,5 cm  <b>76589</b> B 137,2, T 49,5 cm</p> <p><b>Korpuselement 2 R</b>            3 Auszüge 0,66 R            H 85,3 cm</p> <p>Schubkasteneinteilung siehe Seite 114.</p>	
 	<p><b>73773</b> B 47,2, T 39,9 cm  <b>73813</b> B 62,2, T 39,9 cm (Abb.)  <b>73814</b> B 77,2, T 39,9 cm  <b>73786</b> B 92,2, T 39,9 cm  <b>76597</b> B 107,2, T 39,9 cm  <b>73791</b> B 122,2, T 39,9 cm  <b>76599</b> B 137,2, T 39,9 cm</p> <p><b>73787</b> B 47,2, T 49,5 cm  <b>73788</b> B 62,2, T 49,5 cm  <b>73789</b> B 77,2, T 49,5 cm  <b>73790</b> B 92,2, T 49,5 cm  <b>76600</b> B 107,2, T 49,5 cm  <b>73792</b> B 122,2, T 49,5 cm  <b>76602</b> B 137,2, T 49,5 cm</p> <p><b>Korpuselement 2,5 R</b>            1 Schubkasten, 3 Auszüge 0,66 R            H 102,9 cm</p> <p>Schubkasteneinteilung siehe Seite 114.</p>	
 	<p><b>76607 L</b> B 47,2, T 39,9 cm  <b>76608 R</b> B 47,2, T 39,9 cm  <b>76609 L</b> B 62,2, T 39,9 cm (Abb.)  <b>76610 R</b> B 62,2, T 39,9 cm</p> <p><b>76613 L</b> B 47,2, T 49,5 cm  <b>76614 R</b> B 47,2, T 49,5 cm  <b>76615 L</b> B 62,2, T 49,5 cm  <b>76616 R</b> B 62,2, T 49,5 cm</p> <p><b>Korpuselement 3 R</b>            1 Tür, 1 Einlegeboden, 2 Schubkästen            H 120,5 cm</p> <p>Innenschubkasten siehe Seite 112.            Schubkasteneinteilung siehe Seite 114.</p>	
 	<p><b>73765</b> B 47,2, T 39,9 cm  <b>73766</b> B 62,2, T 39,9 cm (Abb.)  <b>73767</b> B 77,2, T 39,9 cm  <b>73768</b> B 92,2, T 39,9 cm  <b>79138</b> B 107,2, T 39,9 cm  <b>79139</b> B 122,2, T 39,9 cm  <b>79140</b> B 137,2, T 39,9 cm</p> <p><b>73769</b> B 47,2, T 49,5 cm  <b>73770</b> B 62,2, T 49,5 cm  <b>73771</b> B 77,2, T 49,5 cm  <b>73772</b> B 92,2, T 49,5 cm  <b>79141</b> B 107,2, T 49,5 cm  <b>79142</b> B 122,2, T 49,5 cm  <b>79143</b> B 137,2, T 49,5 cm</p> <p><b>Korpuselement 3 R</b>            2 Schubkästen, 2 Auszüge 1 R            H 120,5 cm</p> <p>Innenschubkasten siehe Seite 112.            Schubkasteneinteilung siehe Seite 114.</p>	

## Vorschläge mit Kufen

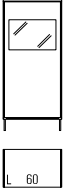

(preisgleich auch spiegelbildlich möglich = Best.-Nr. mit **G** ergänzen z. B. **73753/G**)

Hochglanz Korpushülle + Front  
siehe Tabelle D/E/F Seite 121.

	Best.-Nr. / Maße Beschreibung		
	<p><b>73758</b> B 47,2, T 39,9 cm  <b>73759</b> B 62,2, T 39,9 cm (Abb.)  <b>78600</b> B 77,2, T 39,9 cm  <b>73760</b> B 92,2, T 39,9 cm  <b>79132</b> B 107,2, T 39,9 cm  <b>79133</b> B 122,2, T 39,9 cm  <b>79134</b> B 137,2, T 39,9 cm</p> <p><b>73761</b> B 47,2, T 49,5 cm  <b>73762</b> B 62,2, T 49,5 cm  <b>73763</b> B 77,2, T 49,5 cm  <b>73764</b> B 92,2, T 49,5 cm  <b>79135</b> B 107,2, T 49,5 cm  <b>79136</b> B 122,2, T 49,5 cm  <b>79137</b> B 137,2, T 49,5 cm</p>		
<p><b>Korpuselement 3 R</b> 2 Schubkästen, 3 Auszüge 0,66 R H 120,5 cm</p> <p>Schubkasteneinteilung siehe Seite 114.</p>			
	<p><b>73793</b> B 77,2, T 39,9 cm (Abb.)  <b>73794</b> B 92,2, T 39,9 cm</p> <p><b>73795</b> B 77,2, T 49,5 cm  <b>73796</b> B 92,2, T 49,5 cm</p>		
<p><b>Korpuselement 3 R</b> 4 Türen, 2 Einlegeböden H 120,5 cm</p> <p>Innenschubkasten siehe Seite 112.</p>			
	<p><b>79144 L</b> B 47,2, T 39,9 cm  <b>79145 R</b> B 47,2, T 39,9 cm  <b>79146 L</b> B 62,2, T 39,9 cm (Abb.)  <b>79147 R</b> B 62,2, T 39,9 cm</p> <p><b>79148 L</b> B 47,2, T 49,5 cm  <b>79149 R</b> B 47,2, T 49,5 cm  <b>79150 L</b> B 62,2, T 49,5 cm  <b>79151 R</b> B 62,2, T 49,5 cm</p>		
<p><b>Korpuselement 3,5 R</b> 1 Tür mit Glasausschnitt 1 R, 2 Böden (nicht verstellbar), 1 Einlegeboden H 138,1 cm</p> <p>Beleuchtung/Funkfernbedienung siehe Seiten 116-118. Spiegelrückwand siehe Seite 113. abweichende Rückwandfarbe siehe Seite 113. Innenschubkasten siehe Seite 112.</p>			
	<p><b>79154</b> B 47,2, T 39,9 cm  <b>78587</b> B 62,2, T 39,9 cm (Abb.)  <b>79156</b> B 77,2, T 39,9 cm  <b>79157</b> B 92,2, T 39,9 cm</p> <p><b>79158</b> B 47,2, T 49,5 cm  <b>79159</b> B 62,2, T 49,5 cm  <b>79160</b> B 77,2, T 49,5 cm  <b>79161</b> B 92,2, T 49,5 cm</p>		
<p><b>Korpuselement 3,5 R</b> 3 Schubkästen, 2 Auszüge 1 R H 138,1 cm</p> <p>Innenschubkasten siehe Seite 112. Schubkasteneinteilung siehe Seite 114.</p>			

## Vorschläge mit Kufen

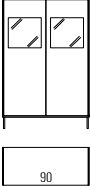

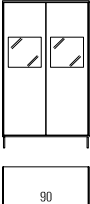
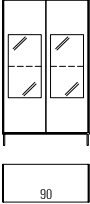





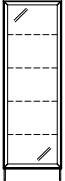

(preisgleich auch spiegelbildlich möglich = Best.-Nr. mit **G** ergänzen z. B. **73753/G**)

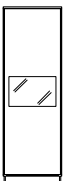
	Best.-Nr. / Maße Beschreibung		
	<p><b>79162</b> B 47,2, T 39,9 cm  <b>78586</b> B 62,2, T 39,9 cm (Abb.)  <b>79164</b> B 77,2, T 39,9 cm  <b>79165</b> B 92,2, T 39,9 cm</p> <p><b>79166</b> B 47,2, T 49,5 cm  <b>79167</b> B 62,2, T 49,5 cm  <b>79168</b> B 77,2, T 49,5 cm  <b>79169</b> B 92,2, T 49,5 cm</p> <p><b>Korpuselement 3,5 R</b>            3 Schubkästen, 3 Auszüge 0,66 R            H 138,1 cm</p> <p>Schubkasteneinteilung siehe Seite 114.</p>		
	<p><b>79152</b> B 92,2, T 39,9 cm (Abb.)  <b>79153</b> B 92,2, T 49,5 cm</p> <p><b>Korpuselement 3,5 R</b>            2 Türen mit Glasausschnitt 1 R, 2 Böden (nicht verstellbar),            1 Einlegeboden            H 138,1 cm</p> <p>Beleuchtung/Funkfernbedienung siehe Seiten 116-118.            Spiegelrückwand siehe Seite 113.            abweichende Rückwandfarbe siehe Seite 113.            Innenschubkasten siehe Seite 112.</p>		
	<p><b>73805 L</b> B 47,2, T 39,9 cm  <b>73806 R</b> B 47,2, T 39,9 cm  <b>73807 L</b> B 62,2, T 39,9 cm (Abb.)  <b>73808 R</b> B 62,2, T 39,9 cm</p> <p><b>73809 L</b> B 47,2, T 49,5 cm  <b>73810 R</b> B 47,2, T 49,5 cm  <b>73811 L</b> B 62,2, T 49,5 cm  <b>73812 R</b> B 62,2, T 49,5 cm</p> <p><b>Korpuselement 4 R</b>            1 Rahmen-Glastür, 1 Glaseinlegeboden, 3 Auszüge 0,66 R            H 155,7 cm</p> <p>Beleuchtung/Funkfernbedienung siehe Seiten 116-118.            Spiegelrückwand siehe Seite 113.            abweichende Rückwandfarbe siehe Seite 113.            Schubkasteneinteilung siehe Seite 114.</p>		
	<p><b>79170</b> B 92,2, T 39,9 cm (Abb.)  <b>79171</b> B 92,2, T 49,5 cm</p> <p><b>Korpuselement 4 R</b>            2 Türen mit Glasausschnitt 1 R, 2 Böden (nicht verstellbar),            1 Einlegeboden            H 155,7 cm</p> <p>Beleuchtung/Funkfernbedienung siehe Seiten 116-118.            Spiegelrückwand siehe Seite 113.            abweichende Rückwandfarbe siehe Seite 113.            Innenschubkasten siehe Seite 112.</p>		
	<p><b>79172</b> B 77,2, T 39,9 cm  <b>79173</b> B 92,2, T 39,9 cm (Abb.)  <b>79174</b> B 77,2, T 49,5 cm  <b>79175</b> B 92,2, T 49,5 cm</p> <p><b>Korpuselement 4 R</b>            2 Türen mit Glasausschnitt 2 R, 2 Böden (nicht verstellbar),            1 Glaseinlegeboden            H 155,7 cm</p> <p>Beleuchtung/Funkfernbedienung siehe Seiten 116-118.            Spiegelrückwand siehe Seite 113.            abweichende Rückwandfarbe siehe Seite 113.</p>		

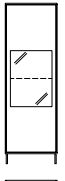
## Vorschläge mit Kufen

(preisgleich auch spiegelbildlich möglich = Best.-Nr. mit **G** ergänzen z. B. **73753/G**)

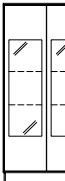
Hochglanz Korpuschülle + Front  
siehe Tabelle D/E/F Seite 121.

	Best.-Nr. / Maße Beschreibung		
 	<p><b>79178 L</b> B 47,2, T 39,9 cm  <b>79179 R</b> B 47,2, T 39,9 cm  <b>79180 L</b> B 62,2, T 39,9 cm (Abb.)  <b>80165 R</b> B 62,2, T 39,9 cm</p> <p><b>Vitrine 5 R</b>            1 Rahmen-Glastür, 4 Glaseinlegeböden            H 190,9 cm</p> <p>Beleuchtung/Funkfernbedienung siehe Seiten 116-118.            Spiegelrückwand siehe Seite 113.            abweichende Rückwandfarbe siehe Seite 113.</p>		
 	<p><b>79220 L</b> B 47,2, T 39,9 cm  <b>79221 R</b> B 47,2, T 39,9 cm  <b>78589 L</b> B 62,2, T 39,9 cm (Abb.)  <b>78590 R</b> B 62,2, T 39,9 cm</p> <p><b>Korpuselement 5 R</b>            1 Tür mit Glasausschnitt 1 R, 2 Böden (nicht verstellbar),            2 Einlegeböden            H 190,9 cm</p> <p>Beleuchtung/Funkfernbedienung siehe Seiten 116-118.            Spiegelrückwand siehe Seite 113.            abweichende Rückwandfarbe siehe Seite 113.            Innenschubkasten siehe Seite 112.</p>		
  <p style="text-align: center;"><b>NEU</b></p>	<p><b>74467 L</b> B 47,2, T 39,9 cm  <b>74468 R</b> B 47,2, T 39,9 cm  <b>74054 L</b> B 62,2, T 39,9 cm (Abb.)  <b>74068 R</b> B 62,2, T 39,9 cm</p> <p><b>Korpuselement 5 R</b>            1 Tür mit Glasausschnitt 2 R, 2 Böden (nicht verstellbar),            2 Einlegeböden, 1 Glaseinlegeboden            H 190,9 cm</p> <p>Beleuchtung/Funkfernbedienung siehe Seiten 116-118.            Spiegelrückwand siehe Seite 113.            abweichende Rückwandfarbe siehe Seite 113.            Innenschubkasten siehe Seite 112.</p>		
 	<p><b>79176</b> B 77,2, T 39,9 cm (Abb.)  <b>79177</b> B 92,2, T 39,9 cm</p> <p><b>Korpuselement 5 R</b>            2 Türen, 3 Einlegeböden, 2 Schubkästen            H 190,9 cm</p> <p>Schubkasteneinteilung siehe Seite 114.</p>		
 	<p><b>79222</b> B 77,2, T 39,9 cm  <b>78602</b> B 92,2, T 39,9 cm (Abb.)</p> <p><b>Korpuselement 5 R</b>            2 Türen mit Glasausschnitt 3 R, 2 Böden (nicht verstellbar),            2 Glaseinlegeböden            H 190,9 cm</p> <p>Beleuchtung/Funkfernbedienung siehe Seiten 116-118.            Spiegelrückwand siehe Seite 113.            abweichende Rückwandfarbe siehe Seite 113.</p>		

## Vorschläge mit Kufen

(preisgleich auch spiegelbildlich möglich = Best.-Nr. mit **G** ergänzen z. B. **73753/G**)

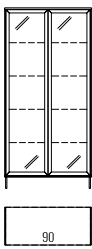
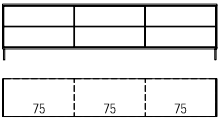
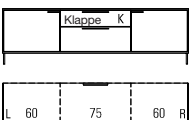
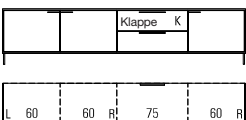
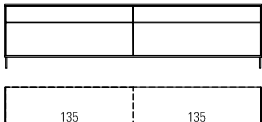
	Best.-Nr. / Maße Beschreibung	
	<p><b>73961</b> B 77,2, T 39,9 cm <b>73962</b> B 92,2, T 39,9 cm (Abb.)</p> <p><b>Korpuselement 5 R</b> 2 Rahmen-Glastüren, 4 Glaseinlegeböden H 190,9 cm</p> <p>Beleuchtung/Funkfernbedienung siehe Seiten 116-118. Spiegelrückwand siehe Seite 113. abweichende Rückwandfarbe siehe Seite 113. Hochglanz Korpushülle + Front siehe Tabelle D/E/F Seite 121.</p>	
	<p><b>73748</b> B 182,2 (60/60/60), T 39,9 cm <b>73749</b> B 227,2 (75/75/75), T 39,9 cm (Abb.) <b>73750</b> B 272,2 (90/90/90), T 39,9 cm</p> <p><b>73746</b> B 182,2 (60/60/60), T 49,5 cm <b>73747</b> B 227,2 (75/75/75), T 49,5 cm <b>73023</b> B 272,2 (90/90/90), T 49,5 cm</p> <p><b>Sideboard 1,25 R</b> 6 Auszüge 0,625 R H 58,9 cm</p> <p>Schubkasteneinteilung siehe Seite 114.</p>	
	<p><b>73836</b> B 182,2 (60/60/60), T 39,9 cm <b>73837</b> B 197,2 (60/75/60), T 39,9 cm (Abb.) <b>73838</b> B 212,2 (60/90/60), T 39,9 cm <b>73839</b> B 227,2 (60/105/60), T 39,9 cm <b>73840</b> B 242,2 (60/120/60), T 39,9 cm</p> <p><b>73047</b> B 182,2 (60/60/60), T 49,5 cm <b>73048</b> B 197,2 (60/75/60), T 49,5 cm <b>73049</b> B 212,2 (60/90/60), T 49,5 cm <b>73050</b> B 227,2 (60/105/60), T 49,5 cm <b>73051</b> B 242,2 (60/120/60), T 49,5 cm</p> <p><b>Sideboard 1,25 R</b> 2 Türen, 1 Klappe, 1 Auszug 0,75 R H 58,9 cm</p> <p>CD/DVD-Einteilung siehe Seite 112.</p>	
	<p><b>73841</b> B 242,2 (60/60/60/60), T 39,9 cm <b>73842</b> B 257,2 (60/60/75/60), T 39,9 cm (Abb.) <b>73843</b> B 272,2 (60/60/90/60), T 39,9 cm</p> <p><b>73039</b> B 242,2 (60/60/60/60), T 49,5 cm <b>73040</b> B 257,2 (60/60/75/60), T 49,5 cm <b>73041</b> B 272,2 (60/60/90/60), T 49,5 cm</p> <p><b>Sideboard 1,25 R</b> 3 Türen, 1 Klappe 0,625 R, 1 Auszug 0,625 R H 58,9 cm</p> <p>CD/DVD-Einteilung siehe Seite 112.</p>	
	<p><b>74487</b> B 212,2 (105/105), T 39,9 cm <b>74488</b> B 242,2 (120/120), T 39,9 cm <b>74071</b> B 272,2 (135/135), T 39,9 cm (Abb.)</p> <p><b>74489</b> B 212,2 (105/105), T 49,5 cm <b>74490</b> B 242,2 (120/120), T 49,5 cm <b>74491</b> B 272,2 (135/135), T 49,5 cm</p> <p><b>Sideboard 1,5 R</b> 2 Schubkästen, 2 Auszüge 1 R H 67,7 cm</p> <p>Schubkasteneinteilung siehe Seite 114.</p>	<p><b>NEU</b></p>

## Vorschläge mit Kufen

(preisgleich auch spiegelbildlich möglich = Best.-Nr. mit **G** ergänzen z. B. **73753/G**)

Hochglanz Korpushülle + Front  
siehe Tabelle A/B/C Seite 120.

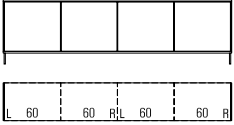
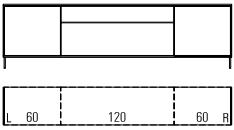
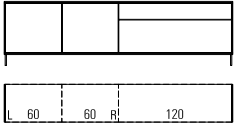
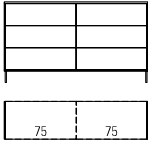
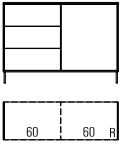
	Best.-Nr. / Maße Beschreibung		
	<p><b>73052</b> B 242,2 (60/60/60/60), T 39,9 cm (Abb.)  <b>73053</b> B 242,2 (60/60/60/60), T 49,5 cm  <b>Sideboard 1,5 R</b>                      4 Türen, 4 Einlegeböden                      H 67,7 cm</p> <p>Innenschubkasten siehe Seite 112.</p>		
	<p><b>73054</b> B 227,2 (60/105/60), T 39,9 cm  <b>73055</b> B 242,2 (60/120/60), T 39,9 cm (Abb.)  <b>73056</b> B 257,2 (60/135/60), T 39,9 cm  <b>73057</b> B 227,2 (60/105/60), T 49,5 cm  <b>73058</b> B 242,2 (60/120/60), T 49,5 cm  <b>73059</b> B 257,2 (60/135/60), T 49,5 cm  <b>Sideboard 1,5 R</b>                      2 Türen, 2 Einlegeböden, 1 Schubkasten, 1 Auszug 1 R                      H 67,7 cm</p> <p>Schubkasteneinteilung siehe Seite 114.</p>		
	<p><b>73060</b> B 227,2 (60/60/105), T 39,9 cm  <b>73026</b> B 242,2 (60/60/120), T 39,9 cm (Abb.)  <b>73061</b> B 257,2 (60/60/135), T 39,9 cm  <b>73062</b> B 227,2 (60/60/105), T 49,5 cm  <b>73063</b> B 242,2 (60/60/120), T 49,5 cm  <b>73064</b> B 257,2 (60/60/135), T 49,5 cm  <b>Sideboard 1,5 R</b>                      2 Türen, 2 Einlegeböden, 1 Schubkasten, 1 Auszug 1 R                      H 67,7 cm</p> <p>Schubkasteneinteilung siehe Seite 114.</p>		
	<p><b>73069</b> B 152,2 (75/75), T 39,9 cm (Abb.)  <b>73904</b> B 182,2 (90/90), T 39,9 cm  <b>73009</b> B 152,2 (75/75), T 49,5 cm  <b>73905</b> B 182,2 (90/90), T 49,5 cm  <b>Sideboard 2 R</b>                      6 Auszüge 0,66 R                      H 85,3 cm</p> <p>Schubkasteneinteilung siehe Seite 114.</p>		
	<p><b>73916</b> B 122,2 (60/60), T 39,9 cm (Abb.)  <b>73917</b> B 137,2 (75/60), T 39,9 cm  <b>73918</b> B 122,2 (60/60), T 49,5 cm  <b>73919</b> B 137,2 (75/60), T 49,5 cm  <b>Sideboard 2 R</b>                      3 Auszüge 0,66 R, 1 Tür, 1 Einlegeboden                      H 85,3 cm</p> <p>Schubkasteneinteilung siehe Seite 114.</p>		

## Vorschläge mit Kufen

(preisgleich auch spiegelbildlich möglich = Best.-Nr. mit **G** ergänzen z. B. **73753/G**)

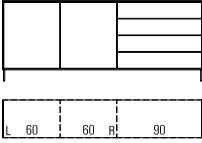
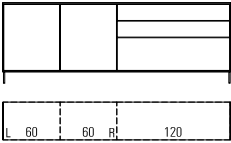
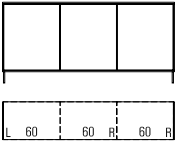
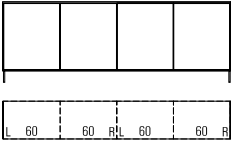
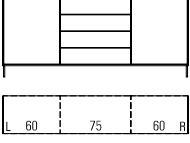
	Best.-Nr. / Maße Beschreibung		
	<p><b>73938</b> B 182,2 (60/60/60), T 39,9 cm  <b>73939</b> B 197,2 (60/60/75), T 39,9 cm  <b>73940</b> B 212,2 (60/60/90), T 39,9 cm (Abb.)  <b>73941</b> B 182,2 (60/60/60), T 49,5 cm  <b>73942</b> B 197,2 (60/60/75), T 49,5 cm  <b>73943</b> B 212,2 (60/60/90), T 49,5 cm</p> <p><b>Sideboard 2 R</b>                  2 Türen, 2 Einlegeböden, 4 Schubkästen                  H 85,3 cm</p> <p>Schubkasteneinteilung siehe Seite 114.</p>		
	<p><b>73070</b> B 227,2 (60/60/105), T 39,9 cm  <b>73071</b> B 242,2 (60/60/120), T 39,9 cm (Abb.)  <b>73072</b> B 257,2 (60/60/135), T 39,9 cm  <b>73073</b> B 227,2 (60/60/105), T 49,5 cm  <b>73028</b> B 242,2 (60/60/120), T 49,5 cm  <b>73074</b> B 257,2 (60/60/135), T 49,5 cm</p> <p><b>Sideboard 2 R</b>                  2 Türen, 2 Einlegeböden, 2 Schubkästen, 1 Auszug 1 R                  H 85,3 cm</p> <p>Schubkasteneinteilung siehe Seite 114.</p>		
	<p><b>73906</b> B 137,2 (45/45/45), T 39,9 cm  <b>73907</b> B 182,2 (60/60/60), T 39,9 cm (Abb.)  <b>73908</b> B 137,2 (45/45/45), T 49,5 cm  <b>73909</b> B 182,2 (60/60/60), T 49,5 cm</p> <p><b>Sideboard 2 R</b>                  3 Türen, 3 Einlegeböden                  H 85,3 cm</p> <p>Innenschubkasten siehe Seite 112.</p>		
	<p><b>73065</b> B 242,2 (60/60/60/60), T 39,9 cm (Abb.)  <b>73066</b> B 242,2 (60/60/60/60), T 49,5 cm</p> <p><b>Sideboard 2 R</b>                  4 Türen, 4 Einlegeböden                  H 85,3 cm</p> <p>Innenschubkasten siehe Seite 112.</p>		
	<p><b>73910</b> B 182,2 (60/60/60), T 39,9 cm  <b>73911</b> B 197,2 (60/75/60), T 39,9 cm (Abb.)  <b>73912</b> B 212,2 (60/90/60), T 39,9 cm  <b>73913</b> B 182,2 (60/60/60), T 49,5 cm  <b>73914</b> B 197,2 (60/75/60), T 49,5 cm  <b>73915</b> B 212,2 (60/90/60), T 49,5 cm</p> <p><b>Sideboard 2 R</b>                  2 Türen, 2 Einlegeböden, 4 Schubkästen                  H 85,3 cm</p> <p>Schubkasteneinteilung siehe Seite 114.</p>		

## Vorschläge mit Kufen

(preisgleich auch spiegelbildlich möglich = Best.-Nr. mit **G** ergänzen z. B. **73753/G**)

Hochglanz Korpushülle + Front  
siehe Tabelle A/B/C Seite 120.

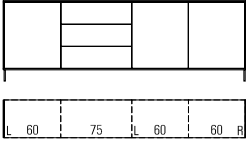
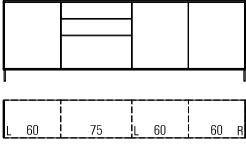
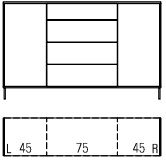
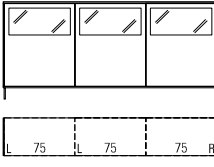
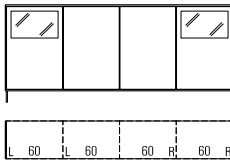
	Best.-Nr. / Maße Beschreibung	
	<p><b>73080</b> B 242,2 (60/60/60/60), T 39,9 cm  <b>73081</b> B 257,2 (60/75/60/60), T 39,9 cm (Abb.)  <b>73082</b> B 272,2 (60/90/60/60), T 39,9 cm</p> <p><b>73083</b> B 242,2 (60/60/60/60), T 49,5 cm  <b>73084</b> B 257,2 (60/75/60/60), T 49,5 cm  <b>73085</b> B 272,2 (60/90/60/60), T 49,5 cm</p> <p><b>Sideboard 2 R</b>            3 Türen, 3 Auszüge 0,66 R            H 85,3 cm</p> <p>Schubkasteneinteilung siehe Seite 114.</p>	
	<p><b>73075</b> B 242,2 (60/60/60/60), T 39,9 cm  <b>73076</b> B 257,2 (60/75/60/60), T 39,9 cm (Abb.)  <b>73077</b> B 272,2 (60/90/60/60), T 39,9 cm</p> <p><b>73078</b> B 242,2 (60/60/60/60), T 49,5 cm  <b>73079</b> B 257,2 (60/75/60/60), T 49,5 cm  <b>73014</b> B 272,2 (60/90/60/60), T 49,5 cm</p> <p><b>Sideboard 2 R</b>            3 Türen, 3 Einlegeböden, 2 Schubkästen, 1 Auszug 1 R            H 85,3 cm</p> <p>Schubkasteneinteilung siehe Seite 114.</p>	
	<p><b>73920</b> B 137,2 (45/45/45), T 39,9 cm  <b>73921</b> B 152,2 (45/60/45), T 39,9 cm  <b>73922</b> B 167,2 (45/75/45), T 39,9 cm (Abb.)  <b>73923</b> B 182,2 (45/90/45), T 39,9 cm</p> <p><b>73924</b> B 137,2 (45/45/45), T 49,5 cm  <b>73925</b> B 152,2 (45/60/45), T 49,5 cm  <b>73926</b> B 167,2 (45/75/45), T 49,5 cm  <b>73927</b> B 182,2 (45/90/45), T 49,5 cm</p> <p><b>Sideboard 2,5 R</b>            2 Türen, 4 Einlegeböden, 3 Auszüge 0,66 R, 1 Schubkasten            H 102,9 cm</p> <p>Schubkasteneinteilung siehe Seite 114.</p>	
	<p><b>73088</b> B 227,2 (75/75/75), T 39,9 cm (Abb.)  <b>73089</b> B 227,2 (75/75/75), T 49,5 cm</p> <p><b>Sideboard 2,5 R</b>            3 Türen mit Glasausschnitt 1 R, 3 Böden (nicht verstellbar),            3 Einlegeböden            H 102,9 cm</p> <p>Beleuchtung/Funkfernbedienung siehe Seiten 116-118.            Spiegelrückwand siehe Seite 113.            abweichende Rückwandfarbe siehe Seite 113.            Innenschubkasten siehe Seite 112.</p>	
	<p><b>74050</b> B 242,2 (60/60/60/60), T 39,9 cm (Abb.)  <b>74466</b> B 242,2 (60/60/60/60), T 49,5 cm</p> <p><b>Sideboard 2,5 R</b>            2 Türen mit Glasausschnitt 1 R, 2 Türen, 2 Böden (nicht verstellbar),            6 Einlegeböden            H 102,9 cm</p> <p>Beleuchtung/Funkfernbedienung siehe Seiten 116-118.            Spiegelrückwand siehe Seite 113.            abweichende Rückwandfarbe siehe Seite 113.</p>	<p><b>NEU</b></p>



## Vorschläge mit Kufen

(preisgleich auch spiegelbildlich möglich = Best.-Nr. mit **G** ergänzen z. B. **73753/G**)

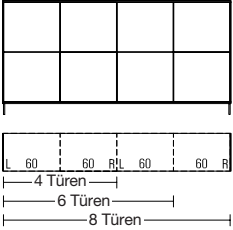
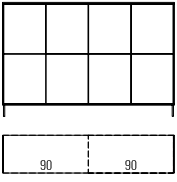
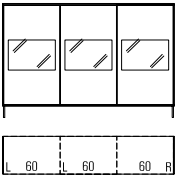
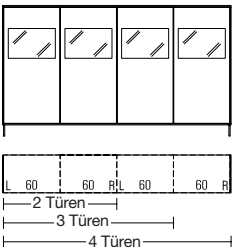
	Best.-Nr. / Maße Beschreibung	
 <p>6 Türen: äußere rechte Türen mit Anschlag rechts</p>	<p><b>73004</b> B 122,2 (60/60), T 39,9 cm, 4 Türen  <b>73094</b> B 182,2 (60/60/60), T 39,9 cm, 6 Türen  <b>73007</b> B 242,2 (60/60/60/60), T 39,9 cm, 8 Türen (Abb.)</p> <p><b>73095</b> B 122,2 (60/60), T 49,5 cm, 4 Türen  <b>73096</b> B 182,2 (60/60/60), T 49,5 cm, 6 Türen  <b>73097</b> B 242,2 (60/60/60/60), T 49,5 cm, 8 Türen</p> <p><b>Highboard 3 R</b>            4/6/8 Türen, 4/6/8 Einlegeböden            H 120,5 cm</p> <p>Innenschubkasten siehe Seite 112.</p>	
	<p><b>73092</b> B 182,2 (90/90), T 39,9 cm (Abb.)  <b>73093</b> B 182,2 (90/90), T 49,5 cm</p> <p><b>Highboard 3 R</b>            8 Türen, 4 Einlegeböden            H 120,5 cm</p> <p>Innenschubkasten siehe Seite 112.</p>	
	<p><b>73098</b> B 182,2 (60/60/60), T 39,9 cm (Abb.)  <b>73099</b> B 182,2 (60/60/60), T 49,5 cm</p> <p><b>Highboard 3 R</b>            3 Türen mit Glasausschnitt 1 R, 6 Böden (nicht verstellbar)            H 120,5 cm</p> <p>Beleuchtung/Funkfernbedienung siehe Seiten 116-118.            Spiegelrückwand siehe Seite 113.            abweichende Rückwandfarbe siehe Seite 113.</p>	
	<p><b>73100</b> B 122,2 (60/60), T 39,9 cm, 2 Türen  <b>73101</b> B 182,2 (60/60/60), T 39,9 cm, 3 Türen  <b>73817</b> B 242,2 (60/60/60/60), T 39,9 cm, 4 Türen (Abb.)</p> <p><b>73102</b> B 122,2 (60/60), T 49,5 cm, 2 Türen  <b>73103</b> B 182,2 (60/60/60), T 49,5 cm, 3 Türen  <b>73818</b> B 242,2 (60/60/60/60), T 49,5 cm, 4 Türen</p> <p><b>Highboard 3,5 R</b>            2/3/4 Türen mit Glasausschnitt 1 R, 4/6/8 Böden (nicht verstellbar),            2/3/4 Einlegeböden            H 138,1 cm</p> <p>Beleuchtung/Funkfernbedienung siehe Seiten 116-118.            Spiegelrückwand siehe Seite 113.            abweichende Rückwandfarbe siehe Seite 113.            Innenschubkasten siehe Seite 112.</p>	

## Vorschläge mit Kufen

(preisgleich auch spiegelbildlich möglich = Best.-Nr. mit **G** ergänzen z. B. **73753/G**)

Hochglanz Korpushülle + Front  
siehe Tabelle A/B/C Seite 120.

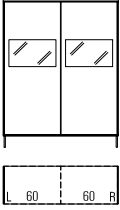
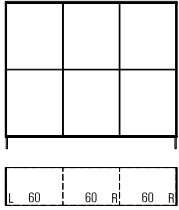
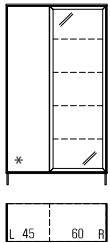
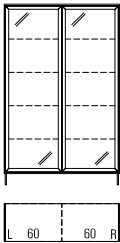
	Best.-Nr. / Maße Beschreibung		
	<p><b>73106</b> B 122,2 (60/60), T 39,9 cm (Abb.)  <b>73107</b> B 122,2 (60/60), T 49,5 cm</p> <p><b>Highboard 4 R</b>                  2 Türen mit Glasausschnitt 1 R, 4 Böden (nicht verstellbar),                  2 Einlegeböden                  H 155,7 cm</p> <p>Beleuchtung/Funkfernbedienung siehe Seiten 116-118.                  Spiegelrückwand siehe Seite 113.                  abweichende Rückwandfarbe siehe Seite 113.                  Innenschubkasten siehe Seite 112.</p>		
	<p><b>73034</b> B 182,2 (60/60/60), T 39,9 cm (Abb.)  <b>73105</b> B 182,2 (60/60/60), T 49,5 cm</p> <p><b>Highboard 4 R</b>                  6 Türen, 6 Einlegeböden                  H 155,7 cm</p> <p>Innenschubkasten siehe Seite 112.</p>		
	<p><b>78584</b> B 92,2 (45/45), T 39,9 cm (Abb.)  <b>78585</b> B 92,2 (45/45), T 39,9 cm (Gespiegelt)  <b>73928</b> B 107,2 (45/60), T 39,9 cm (Abb.)  <b>73929</b> B 107,2 (60/45), T 39,9 cm (Gespiegelt)</p> <p><b>Highboard 5 R</b>                  1 Tür, 4 Einlegeböden, 1 Rahmen-Glastür, 4 Glaseinlegeböden                  H 190,9 cm</p> <p>Beleuchtung/Funkfernbedienung siehe Seiten 116-118.                  Spiegelrückwand siehe Seite 113.                  abweichende Rückwandfarbe siehe Seite 113.</p>		
	<p><b>73008</b> B 122,2 (60/60), T 39,9 cm</p> <p><b>Vitrine 5 R</b>                  2 Rahmen-Glastüren, 8 Glaseinlegeböden                  H 190,9 cm</p> <p>Beleuchtung/Funkfernbedienung siehe Seiten 116-118.                  Spiegelrückwand siehe Seite 113.                  abweichende Rückwandfarbe siehe Seite 113.</p>		

## Vorschläge mit Kufen

(preisgleich auch spiegelbildlich möglich = Best.-Nr. mit **G** ergänzen z. B. **73753/G**)

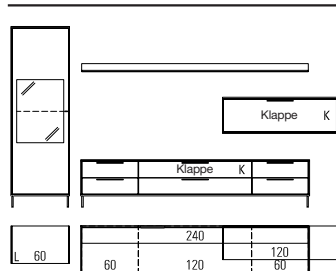
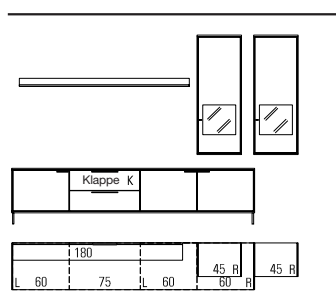
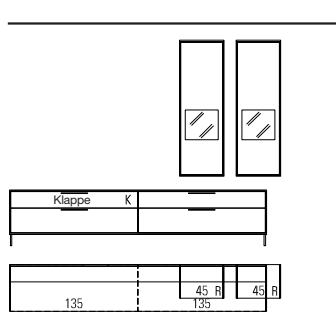
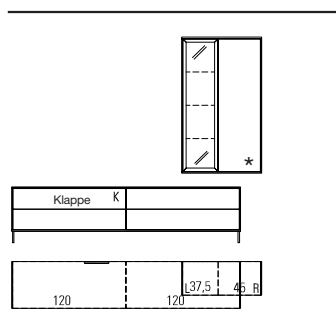
	Best.-Nr. / Maße Beschreibung		
	<p><b>73325</b> bestehend aus: 1 x 60271, 1 x 92838, 2 x 33799, 1 x 33809, 1 x 92850, 1 x 60992, 1 x 77653</p> <p><b>73820 Sideboard 1 R</b> B 347,2, H 190,9, T 49,5 cm</p> <p><b>1 x 90489</b> 1er-Set LED-Strahler <b>1 x 90499</b> 1er-Set LED-Glaskantenbel. (Line) B 60 cm <b>1 x 92466</b> Indirekte LED Korpusbeleuchtung 2 R <b>1 x 90097</b> Spiegelrückwand 2 R / B 60 cm <b>1 x 91063</b> abw. Rückwandfarbe 2 R / B 60 cm <b>1 x 90063</b> Wandbordbeleuchtung B 240 cm <b>1 x 91195</b> TV-Halterung mit Wandbefestigungsplatte und Holzblende <b>1 x 90135</b> Infrarot Repeater <b>1 x 91349</b> Hochgl. Front <b>1 x 92524</b> Hochgl. Korpushülle <b>1 x 91913</b> Hochgl. Korpushülle + Front <b>1 x 91318</b> Hochgl. Wandbord B 240 cm <b>1 x 91877</b> Hochgl. Holzblende Funkfernbedienung siehe Seite 116.</p>	(VZ)	(VZ)
	<p><b>73823</b> bestehend aus: 1 x 73825, 1 x 77649, 2 x 77625</p> <p><b>73825 Sideboard 1,25 R</b> B 302,2, H 199,7, T 49,5 cm</p> <p><b>2 x 90489</b> 1er-Set LED-Strahler <b>2 x 92464</b> Indirekte LED Korpusbeleuchtung 1 R <b>2 x 90113</b> Spiegelrückwand 1 R / B 45 cm <b>2 x 91058</b> abw. Rückwandfarbe 1 R / B 45 cm <b>1 x 90059</b> Wandbordbeleuchtung B 180 cm <b>1 x 91195</b> TV-Halterung mit Wandbefestigungsplatte und Holzblende <b>1 x 90135</b> Infrarot Repeater <b>1 x 91351</b> Hochgl. Front <b>1 x 92522</b> Hochgl. Korpushülle <b>1 x 91912</b> Hochgl. Korpushülle + Front <b>1 x 91314</b> Hochgl. Wandbord B 180 cm <b>1 x 91877</b> Hochgl. Holzblende Funkfernbedienung siehe Seite 116.</p>	(VZ)	(VZ)
	<p><b>73945</b> bestehend aus: 1 x 77438, 1 x 77431, 1 x 92852, 2 x 61042</p> <p>B 287,2, H 217,3, T 49,5 cm</p> <p><b>2 x 90489</b> 1er-Set LED-Strahler <b>2 x 92464</b> Indirekte LED Korpusbeleuchtung 1 R <b>2 x 90113</b> Spiegelrückwand 1 R / B 45 cm <b>2 x 91058</b> abw. Rückwandfarbe 1 R / B 45 cm <b>2 x 93930</b> CD/DVD-Einteilung B 67,5 cm (für B 135 cm) <b>1 x 91195</b> TV-Halterung mit Wandbefestigungsplatte und Holzblende <b>1 x 90135</b> Infrarot Repeater <b>1 x 91351</b> Hochgl. Front <b>1 x 92523</b> Hochgl. Korpushülle <b>1 x 91913</b> Hochgl. Korpushülle + Front <b>1 x 91877</b> Hochgl. Holzblende Funkfernbedienung siehe Seite 116.</p>	(VZ)	(VZ)
	<p><b>74062</b> bestehend aus: 1 x 77416, 1 x 77409, 1 x 92850, 1 x 77067, 1 x 61058</p> <p>B 264,7, H 217,3, T 49,5 cm</p> <p><b>1 x 90489</b> 1er-Set LED-Strahler <b>1 x 90134</b> 3er-Set LED-Glaskantenbel. (Line) B 37,5 cm <b>1 x 92470</b> Indirekte LED Korpusbeleuchtung 4 R <b>1 x 90151</b> Spiegelrückwand 4 R / B 37,5 cm <b>1 x 92234</b> abw. Rückwandfarbe 4 R / B 37,5 cm <b>1 x 91195</b> TV-Halterung mit Wandbefestigungsplatte und Holzblende <b>1 x 90135</b> Infrarot Repeater <b>1 x 91350</b> Hochgl. Front <b>1 x 92522</b> Hochgl. Korpushülle <b>1 x 91912</b> Hochgl. Korpushülle + Front Funkfernbedienung siehe Seite 116.</p>	(VZ)	(VZ)

## Vorschläge mit Kufen



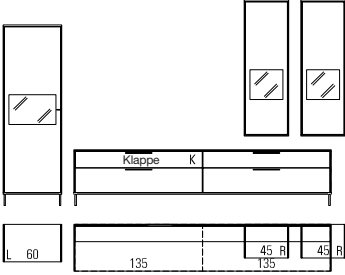
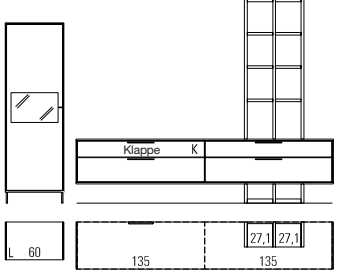
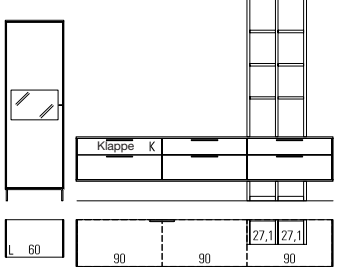
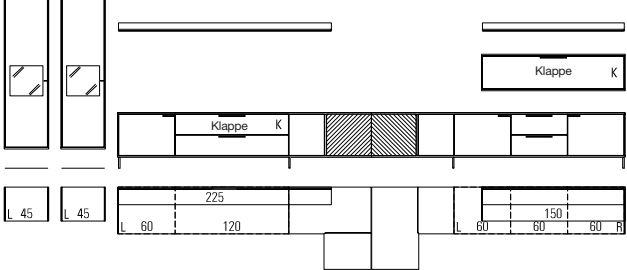

(preisgleich auch spiegelbildlich möglich = Best.-Nr. mit **G** ergänzen z. B. **73753/G**)

	Best.-Nr. / Maße Beschreibung		
	<p><b>73930</b></p> <p>bestehend aus: 1 x 78589, 1 x 77438, 1 x 77431, 1 x 92852, 2 x 61042 B 362,2, H 217,3, T 49,5 cm</p> <p><b>3 x 90489</b> 1er-Set LED-Strahler <b>3 x 92464</b> Indirekte LED Korpusbeleuchtung 1 R <b>1 x 90114</b> Spiegelrückwand 1 R / B 60 cm <b>2 x 90113</b> Spiegelrückwand 1 R / B 45 cm <b>1 x 91059</b> abw. Rückwandfarbe 1 R / B 60 cm <b>2 x 91058</b> abw. Rückwandfarbe 1 R / B 45 cm <b>2 x 93930</b> CD/DVD-Einteilung B 67,5 cm (für B 135 cm) <b>1 x 91195</b> TV-Halterung mit Wandbefestigungsplatte und Holzblende <b>1 x 90135</b> Infrarot Repeater <b>1 x 91355</b> Hochgl. Front <b>1 x 92526</b> Hochgl. Korpushülle <b>1 x 91916</b> Hochgl. Korpushülle + Front <b>1 x 91877</b> Hochgl. Holzblende Funkfernbedienung siehe Seite 116.</p>	(VZ)	(VZ)
	<p><b>73894</b></p> <p>bestehend aus: 1 x 78589, 1 x 77586, 1 x 77580, 3 x 60361, 8 x 60367, 2 x 60949 B 347,2, H 215,7, T 49,5 cm</p> <p><b>1 x 90489</b> 1er-Set LED-Strahler <b>1 x 92464</b> Indirekte LED Korpusbeleuchtung 1 R <b>1 x 90114</b> Spiegelrückwand 1 R / B 60 cm <b>1 x 91059</b> abw. Rückwandfarbe 1 R / B 60 cm <b>2 x 93930</b> CD/DVD-Einteilung B 67,5 cm (für B 135 cm) <b>1 x 91195</b> TV-Halterung mit Wandbefestigungsplatte und Holzblende <b>1 x 90135</b> Infrarot Repeater <b>1 x 91349</b> Hochgl. Front <b>1 x 92520</b> Hochgl. Korpushülle <b>1 x 91910</b> Hochgl. Korpushülle + Front <b>1 x 91877</b> Hochgl. Holzblende Funkfernbedienung siehe Seite 116.</p>	(VZ)	(VZ)
	<p><b>73965</b></p> <p>bestehend aus: 1 x 78589, 1 x 77583, 2 x 77577, 2 x 60949, 3 x 60361, 8 x 60367 B 347,2, H 215,7, T 49,5 cm</p> <p><b>1 x 90489</b> 1er-Set LED-Strahler <b>1 x 92464</b> Indirekte LED Korpusbeleuchtung 1 R <b>1 x 90114</b> Spiegelrückwand 1 R / B 60 cm <b>1 x 91059</b> abw. Rückwandfarbe 1 R / B 60 cm <b>3 x 90825</b> CD/DVD-Einteilung B 90 cm <b>1 x 91195</b> TV-Halterung mit Wandbefestigungsplatte und Holzblende <b>1 x 90135</b> Infrarot Repeater <b>1 x 91350</b> Hochgl. Front <b>1 x 92522</b> Hochgl. Korpushülle <b>1 x 91912</b> Hochgl. Korpushülle + Front <b>1 x 91877</b> Hochgl. Holzblende Funkfernbedienung siehe Seite 116.</p>	(VZ)	(VZ)
	<p><b>73824</b></p> <p>bestehend aus: 2 x 61105, 2 x 77392, 1 x 77416, 1 x 77441, 1 x 77405, 1 x 77393, 1 x 75803, 1 x 77652, 1 x 77647, 2 x 92852 B 388,6/283,6, H 182,1, T 49,5 cm</p> <p><b>2 x 90489</b> 1er-Set LED-Strahler <b>2 x 92464</b> Indirekte LED Korpusbeleuchtung 1 R <b>2 x 90113</b> Spiegelrückwand 1 R / B 45 cm <b>2 x 91058</b> abw. Rückwandfarbe 1 R / B 45 cm <b>1 x 90062</b> Wandbordbeleuchtung B 225 cm <b>1 x 90057</b> Wandbordbeleuchtung B 150 cm <b>1 x 91195</b> TV-Halterung mit Wandbefestigungsplatte und Holzblende <b>1 x 90135</b> Infrarot Repeater <b>1 x 91359</b> Hochgl. Front <b>1 x 92533</b> Hochgl. Korpushülle <b>1 x 91922</b> Hochgl. Korpushülle + Front <b>1 x 91317</b> Hochgl. Wandbord B 225 cm <b>1 x 91312</b> Hochgl. Wandbord B 150 <b>1 x 91877</b> Hochgl. Holzblende Schubkasteneinteilung siehe Seite 114. Funkfernbedienung siehe Seite 116.</p>	(VZ)	(VZ)

**NEU**

## Vorschläge mit Rahmengestell

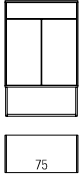
(preisgleich auch spiegelbildlich möglich = Best.-Nr. mit **G** ergänzen z. B. **73753/G**)

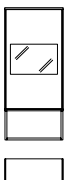







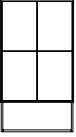

	Best.-Nr. / Maße Beschreibung		
	<p><b>73967</b> B 47,2, T 39,9 cm  <b>73968</b> B 62,2, T 39,9 cm (Abb.)  <b>73969</b> B 77,2, T 39,9 cm  <b>73970</b> B 92,2, T 39,9 cm</p> <p><b>Korpuselement 2,5 R</b>            5 Schubkästen</p> <p>H 122,1 cm</p> <p>Schubkasteneinteilung siehe Seite 114.</p>		
	<p><b>73971</b> B 47,2, T 39,9 cm  <b>73972</b> B 62,2, T 39,9 cm (Abb.)  <b>73973</b> B 77,2, T 39,9 cm  <b>73974</b> B 92,2, T 39,9 cm</p> <p><b>Korpuselement 2,5 R</b>            3 Auszüge 0,66 R, 1 Schubkasten</p> <p>H 122,1 cm</p> <p>Schubkasteneinteilung siehe Seite 114.</p>		
	<p><b>73975</b> B 77,2, T 39,9 cm (Abb.)  <b>73976</b> B 92,2, T 39,9 cm</p> <p><b>Korpuselement 2,5 R</b>            2 Türen, 1 Einlegeboden, 1 Schubkasten</p> <p>H 122,1 cm</p> <p>Schubkasteneinteilung siehe Seite 114.</p>		
	<p><b>73977</b> B 47,2, T 39,9 cm  <b>73978</b> B 62,2, T 39,9 cm (Abb.)  <b>73979</b> B 77,2, T 39,9 cm  <b>73980</b> B 92,2, T 39,9 cm</p> <p><b>Korpuselement 3 R</b>            3 Auszüge 0,66 R, 2 Schubkästen</p> <p>H 139,7 cm</p> <p>Schubkasteneinteilung siehe Seite 114.</p>		
	<p><b>74471</b> B 47,2, T 39,9 cm  <b>74472</b> B 47,2, T 39,9 cm  <b>74473</b> B 62,2, T 39,9 cm (Abb.)  <b>74060</b> B 62,2, T 39,9 cm</p> <p><b>Korpuselement 3 R</b>            1 Tür mit Glasausschnitt 1 R, 2 Böden (nicht verstellbar)</p> <p>H 139,7 cm</p> <p>Beleuchtung/Funkfernbedienung siehe Seiten 116-118.            Spiegelrückwand siehe Seite 113.            abweichende Rückwandfarbe siehe Seite 113.</p>		

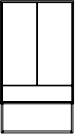
**NEU**

## Vorschläge mit Rahmengestell

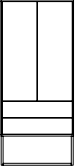

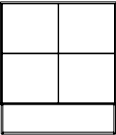
(preisgleich auch spiegelbildlich möglich = Best.-Nr. mit **G** ergänzen z. B. **73753/G**)

Hochglanz Korpushülle + Front  
siehe Tabelle D/E/F Seite 121.

	Best.-Nr. / Maße Beschreibung		
 	<p><b>73981</b> B 77,2, T 39,9 cm (Abb.) <b>73982</b> B 92,2, T 39,9 cm</p> <p><b>Korpuselement 3 R</b> 4 Türen, 2 Einlegeböden H 139,7 cm</p>		
 	<p><b>73983</b> B 77,2, T 39,9 cm (Abb.) <b>73984</b> B 92,2, T 39,9 cm</p> <p><b>Korpuselement 3 R</b> 1 Schubkasten, 2 Türen, 2 Einlegeböden H 139,7 cm</p>		
 	<p><b>74464</b> B 77,2, T 39,9 cm (Abb.) <b>74043</b> B 92,2, T 39,9 cm</p> <p><b>Korpuselement 3 R</b> 4 Rahmen-Glastüren, 2 Glaseinlegeböden H 139,7 cm</p> <p>Beleuchtung/Funkfernbedienung siehe Seiten 116-118. Spiegelrückwand siehe Seite 113. abweichende Rückwandfarbe siehe Seite 113.</p>		
 	<p><b>74048</b> B 77,2, T 39,9 cm (Abb.) <b>74465</b> B 92,2, T 39,9 cm</p> <p><b>Korpuselement 4 R</b> 2 Türen, 2 Einlegeböden, 2 Schubkästen H 174,9 cm</p>		
 	<p><b>73985</b> B 122,2 (60/60), T 39,9 cm</p> <p><b>Highboard 3 R</b> 4 Türen, 4 Einlegeböden H 139,7 cm</p> <p>Hochgl. Korpushülle+Front Tab. A/B/C siehe Seite 120.</p>		

## Vorschläge

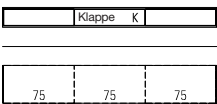
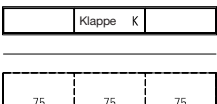
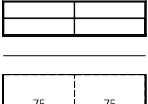
(preisgleich auch spiegelbildlich möglich = Best.-Nr. mit **G** ergänzen z. B. **73753/G**)

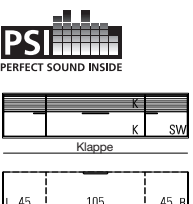
	Best.-Nr. / Maße Beschreibung		
	<p><b>73020</b> B 227,2 (75/75/75), T 39,9 cm  <b>Hängesideboard 0,5 R</b>                  2 Schubkästen, 1 Klappe                  H 20,8 cm</p> <p>Schubkasteneinteilung siehe Seite 114.</p>		
	<p><b>73111</b> B 182,2 (60/60/60), T 39,9 cm  <b>73112</b> B 227,2 (75/75/75), T 39,9 cm (Abb.)  <b>73113</b> B 272,2 (90/90/90), T 39,9 cm</p> <p><b>73114</b> B 182,2 (60/60/60), T 49,5 cm  <b>73115</b> B 227,2 (75/75/75), T 49,5 cm  <b>73116</b> B 272,2 (90/90/90), T 49,5 cm</p> <p><b>Hängesideboard 0,75 R</b>                  2 Auszüge 0,75 R, 1 Klappe 0,75 R                  H 29,6 cm</p> <p>Schubkasteneinteilung siehe Seite 114.</p>		
	<p><b>73117</b> B 122,2 (60/60), T 39,9 cm  <b>73118</b> B 152,2 (75/75), T 39,9 cm (Abb.)  <b>73119</b> B 182,2 (90/90), T 39,9 cm</p> <p><b>73120</b> B 122,2 (60/60), T 49,5 cm  <b>73121</b> B 152,2 (75/75), T 49,5 cm  <b>73122</b> B 182,2 (90/90), T 49,5 cm</p> <p><b>Hängesideboard 1 R</b>                  4 Schubkästen                  H 38,4 cm</p> <p>Schubkasteneinteilung siehe Seite 114.</p>		
	<p><b>73132</b> B 122,2 (60/60), T 39,9 cm  <b>73133</b> B 152,2 (75/75), T 39,9 cm (Abb.)  <b>73134</b> B 182,2 (90/90), T 39,9 cm</p> <p><b>73135</b> B 122,2 (60/60), T 49,5 cm  <b>73136</b> B 152,2 (75/75), T 49,5 cm  <b>73137</b> B 182,2 (90/90), T 49,5 cm</p> <p><b>Hängesideboard 1,25 R</b>                  4 Auszüge 0,625 R                  H 47,2 cm</p> <p>Schubkasteneinteilung siehe Seite 114.</p>		
	<p><b>73844</b> B 197,2 (45/105/45), T 39,9 cm (Abb.)  <b>73845</b> B 212,2 (45/120/45), T 39,9 cm  <b>73846</b> B 227,2 (45/135/45), T 39,9 cm</p> <p><b>73129</b> B 197,2 (45/105/45), T 49,5 cm  <b>73130</b> B 212,2 (45/120/45), T 49,5 cm  <b>73131</b> B 227,2 (45/135/45), T 49,5 cm</p> <p><b>Hängesideboard 1,25 R</b>                  1 Tür inkl. Akustikblende,                  1 Tür inkl. Akustikblende und akustikwirksamer Innenausstattung,                  1 Klappe 0,75 R,                  1 Soundbarfach mit Akustikblende inkl. Push to open und                  akustikwirksamer Innenausstattung                  H 47,2 cm</p>		

# KARA-FRAME

Elemente standardmäßig mit Push to open.

Griffleiste oder Griff auf Wunsch (siehe Seite 5).

Kufen (Höhe +8,8 cm) / Sockelgleiter (Höhe -0,4 cm)  
siehe Seite 110.

Bei den Gesamtbreiten sind die Außenseiten  
mit 2,2 cm berücksichtigt.

## Vorschläge

(preisgleich auch spiegelbildlich möglich = Best.-Nr. mit **G** ergänzen z. B. **73753/G**)

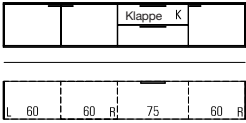
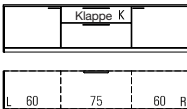
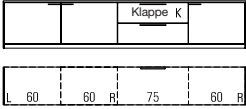
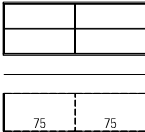
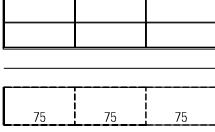

Hochglanz Korpushülle + Front  
siehe Tabelle A/B/C Seite 120.

	Best.-Nr. / Maße Beschreibung	
	<p><b>73847</b> B 242,2 (60/60/60/60), T 39,9 cm  <b>73848</b> B 257,2 (60/60/75/60), T 39,9 cm (Abb.)  <b>73849</b> B 272,2 (60/60/90/60), T 39,9 cm</p> <p><b>73126</b> B 242,2 (60/60/60/60), T 49,5 cm  <b>73127</b> B 257,2 (60/60/75/60), T 49,5 cm  <b>73128</b> B 272,2 (60/60/90/60), T 49,5 cm</p> <p><b>Hängesideboard 1,25 R</b>            3 Türen, 1 Auszug 0,625 R, 1 Gerätenische            mit Klappe 0,625 R            H 47,2 cm</p> <p>CD/DVD-Einteilung siehe Seite 112.</p>	
	<p><b>73850</b> B 182,2 (60/60/60), T 39,9 cm  <b>73851</b> B 197,2 (60/75/60), T 39,9 cm (Abb.)  <b>73852</b> B 212,2 (60/90/60), T 39,9 cm  <b>73853</b> B 227,2 (60/105/60), T 39,9 cm  <b>73854</b> B 242,2 (60/120/60), T 39,9 cm</p> <p><b>73155</b> B 182,2 (60/60/60), T 49,5 cm  <b>73156</b> B 197,2 (60/75/60), T 49,5 cm  <b>73157</b> B 212,2 (60/90/60), T 49,5 cm  <b>73158</b> B 227,2 (60/105/60), T 49,5 cm  <b>73159</b> B 242,2 (60/120/60), T 49,5 cm</p> <p><b>Sideboard 1,25 R</b>            2 Türen, 1 Klappe, 1 Auszug 0,75 R            H 50,1 cm</p> <p><b>1 x 90135</b> Infrarot Repeater            CD/DVD-Einteilung siehe Seite 112.</p>	
	<p><b>73858</b> B 242,2 (60/60/60/60), T 39,9 cm  <b>73859</b> B 257,2 (60/60/75/60), T 39,9 cm (Abb.)  <b>73860</b> B 272,2 (60/60/90/60), T 39,9 cm</p> <p><b>73141</b> B 242,2 (60/60/60/60), T 49,5 cm  <b>73142</b> B 257,2 (60/60/75/60), T 49,5 cm  <b>73143</b> B 272,2 (60/60/90/60), T 49,5 cm</p> <p><b>Sideboard 1,25 R</b>            3 Türen, 1 Klappe 0,625 R, 1 Auszug 0,625 R            H 50,1 cm</p> <p><b>1 x 90135</b> Infrarot Repeater            CD/DVD-Einteilung siehe Seite 112.</p>	
	<p><b>73169</b> B 122,2 (60/60), T 39,9 cm  <b>73170</b> B 152,5 (75/75), T 39,9 cm (Abb.)  <b>73171</b> B 182,2 (90/90), T 39,9 cm</p> <p><b>73172</b> B 122,2 (60/60), T 49,5 cm  <b>73173</b> B 152,5 (75/75), T 49,5 cm  <b>73174</b> B 182,2 (90/90), T 49,5 cm</p> <p><b>Hängesideboard 1,5 R</b>            4 Auszüge 0,75 R            H 56,0 cm</p> <p>Schubkasteneinteilung siehe Seite 114.</p>	
	<p><b>73163</b> B 182,2 (60/60/60), T 39,9 cm  <b>73164</b> B 227,2 (75/75/75), T 39,9 cm (Abb.)  <b>73165</b> B 272,2 (90/90/90), T 39,9 cm</p> <p><b>73166</b> B 182,2 (60/60/60), T 49,5 cm  <b>73167</b> B 227,2 (75/75/75), T 49,5 cm  <b>73168</b> B 272,2 (90/90/90), T 49,5 cm</p> <p><b>Hängesideboard 1,5 R</b>            6 Auszüge 0,75 R            H 56,0 cm</p> <p>Schubkasteneinteilung siehe Seite 114.</p>	

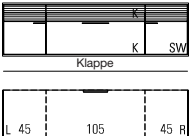
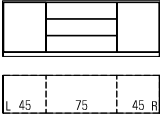
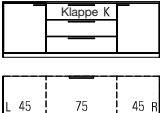

## Vorschläge

(preisgleich auch spiegelbildlich möglich = Best.-Nr. mit **G** ergänzen z. B. **73753/G**)

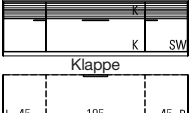
	Best.-Nr. / Maße Beschreibung	
 	<p><b>73175</b> B 197,2 (45/105/45), T 49,5 cm (Abb.)  <b>73176</b> B 212,2 (45/120/45), T 49,5 cm  <b>73177</b> B 227,2 (45/135/45), T 49,5 cm</p> <p><b>Hängesideboard 1,5 R</b>            1 Tür inkl. Akustikblende, 1 Einlegeboden            1 Tür inkl. Akustikblende und akustikwirksamer Innenausstattung,            1 Klappe 1 R,            1 Soundbarfach mit Akustikblende inkl. Push to open und            akustikwirksamer Innenausstattung            H 56,0 cm</p> <p><b>1 x 91195</b> TV-Halterung mit Wandbefestigungsplatte und Holzblende  <b>1 x 92134</b> Infrarot Repeater (1 Empfänger / 2 Sender)</p>	
	<p><b>73188</b> B 137,2 (45/45/45), T 39,9 cm  <b>73189</b> B 152,2 (45/60/45), T 39,9 cm  <b>73190</b> B 167,2 (45/75/45), T 39,9 cm (Abb.)  <b>73191</b> B 182,2 (45/90/45), T 39,9 cm  <b>73192</b> B 197,2 (45/105/45), T 39,9 cm  <b>73193</b> B 212,2 (45/120/45), T 39,9 cm  <b>73194</b> B 227,2 (45/135/45), T 39,9 cm</p> <p><b>73195</b> B 137,2 (45/45/45), T 49,5 cm  <b>73196</b> B 152,2 (45/60/45), T 49,5 cm  <b>73197</b> B 167,2 (45/75/45), T 49,5 cm  <b>73198</b> B 182,2 (45/90/45), T 49,5 cm  <b>73199</b> B 197,2 (45/105/45), T 49,5 cm  <b>73200</b> B 212,2 (45/120/45), T 49,5 cm  <b>73201</b> B 227,2 (45/135/45), T 49,5 cm</p> <p><b>Sideboard 1,5 R</b>            2 Türen, 2 Einlegeböden, 3 Schubkästen            H 58,9 cm</p> <p>Schubkasteneinteilung siehe Seite 114.</p>	
	<p><b>73861</b> B 152,2 (45/60/45), T 39,9 cm  <b>73862</b> B 167,2 (45/75/45), T 39,9 cm (Abb.)  <b>73863</b> B 182,2 (45/90/45), T 39,9 cm  <b>73864</b> B 197,2 (45/105/45), T 39,9 cm  <b>73865</b> B 212,2 (45/120/45), T 39,9 cm  <b>73866</b> B 227,2 (45/135/45), T 39,9 cm</p> <p><b>73202</b> B 152,2 (45/60/45), T 49,5 cm  <b>73203</b> B 167,2 (45/75/45), T 49,5 cm  <b>73204</b> B 182,2 (45/90/45), T 49,5 cm  <b>73205</b> B 197,2 (45/105/45), T 49,5 cm  <b>73206</b> B 212,2 (45/120/45), T 49,5 cm  <b>73207</b> B 227,2 (45/135/45), T 49,5 cm</p> <p><b>Sideboard 1,5 R</b>            2 Türen, 2 Einlegeböden, 2 Schubkästen, 1 Gerätenische mit Klappe            H 58,9 cm</p> <p><b>1 x 90135</b> Infrarot Repeater</p>	
 	<p><b>73229</b> B 197,2 (45/105/45), T 49,5 cm (Abb.)  <b>73230</b> B 212,2 (45/120/45), T 49,5 cm  <b>73231</b> B 227,2 (45/135/45), T 49,5 cm</p> <p><b>Sideboard 1,5 R</b>            1 Tür inkl. Akustikblende, 1 Einlegeboden,            1 Tür inkl. Akustikblende und akustikwirksamer Innenausstattung,            1 Klappe 1 R,            1 Soundbarfach mit Akustikblende inkl. Push to open und            akustikwirksamer Innenausstattung            H 58,9 cm</p> <p><b>1 x 91195</b> TV-Halterung mit Wandbefestigungsplatte und Holzblende  <b>1 x 92134</b> Infrarot Repeater (1 Empfänger / 2 Sender)</p>	

# KARA-FRAME

Elemente standardmäßig mit Push to open.  
Griffleiste oder Griff auf Wunsch (siehe Seite 5).

Kufen (Höhe +8,8 cm) / Sockelgleiter (Höhe -0,4 cm)  
siehe Seite 110.

Bei den Gesamtbreiten sind die Außenseiten  
mit 2,2 cm berücksichtigt.

## Vorschläge

(preisgleich auch spiegelbildlich möglich = Best.-Nr. mit **G** ergänzen z. B. **73753/G**)

Hochglanz Korpushülle + Front  
siehe Tabelle A/B/C Seite 120.

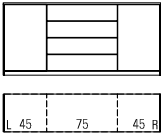
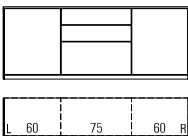
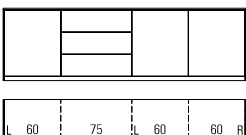
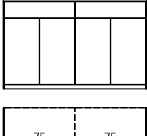
	Best.-Nr. / Maße Beschreibung		
	<p><b>73236</b> B 152,2 (45/60/45), T 39,9 cm  <b>73237</b> B 167,2 (45/75/45), T 39,9 cm (Abb.)  <b>73238</b> B 182,2 (45/90/45), T 39,9 cm  <b>73239</b> B 197,2 (45/105/45), T 39,9 cm  <b>73240</b> B 212,2 (45/120/45), T 39,9 cm</p> <p><b>73241</b> B 152,2 (45/60/45), T 49,5 cm  <b>73242</b> B 167,2 (45/75/45), T 49,5 cm  <b>73243</b> B 182,2 (45/90/45), T 49,5 cm  <b>73244</b> B 197,2 (45/105/45), T 49,5 cm  <b>73245</b> B 212,2 (45/120/45), T 49,5 cm</p> <p><b>Sideboard 2 R</b>                  2 Türen, 2 Einlegeböden, 4 Schubkästen                  H 76,5 cm</p> <p>Schubkasteneinteilung siehe Seite 114.</p>		
	<p><b>73246</b> B 182,2 (60/60/60), T 39,9 cm  <b>73247</b> B 197,2 (60/75/60), T 39,9 cm (Abb.)  <b>73248</b> B 212,2 (60/90/60), T 39,9 cm  <b>73249</b> B 227,2 (60/105/60), T 39,9 cm  <b>73250</b> B 242,2 (60/120/60), T 39,9 cm</p> <p><b>73251</b> B 182,2 (60/60/60), T 49,5 cm  <b>73252</b> B 197,2 (60/75/60), T 49,5 cm  <b>73253</b> B 212,2 (60/90/60), T 49,5 cm  <b>73254</b> B 227,2 (60/105/60), T 49,5 cm  <b>73255</b> B 242,2 (60/120/60), T 49,5 cm</p> <p><b>Sideboard 2 R</b>                  2 Türen, 2 Einlegeböden, 2 Schubkästen, 1 Auszug 1 R                  H 76,5 cm</p> <p>Innenschubkasten siehe Seite 112.</p>		
	<p><b>73258</b> B 242,2 (60/60/60/60), T 39,9 cm  <b>73259</b> B 257,2 (60/75/60/60), T 39,9 cm (Abb.)  <b>73260</b> B 272,2 (60/90/60/60), T 39,9 cm</p> <p><b>73261</b> B 242,2 (60/60/60/60), T 49,5 cm  <b>73262</b> B 257,2 (60/75/60/60), T 49,5 cm  <b>73263</b> B 272,2 (60/90/60/60), T 49,5 cm</p> <p><b>Sideboard 2 R</b>                  3 Türen, 3 Einlegeböden, 3 Auszüge 0,66 R                  H 76,5 cm</p> <p>Schubkasteneinteilung siehe Seite 114.</p>		
	<p><b>73280</b> B 152,2 (75/75), T 39,9 cm (Abb.)  <b>73281</b> B 182,2 (90/90), T 39,9 cm</p> <p><b>73284</b> B 152,2 (75/75), T 49,5 cm  <b>73285</b> B 182,2 (90/90), T 49,5 cm</p> <p><b>Sideboard 2,5 R</b>                  4 Türen, 2 Einlegeböden, 2 Schubkästen                  H 94,1 cm</p> <p>Schubkasteneinteilung siehe Seite 114.</p>		

## Vorschläge

(preisgleich auch spiegelbildlich möglich = Best.-Nr. mit **G** ergänzen z. B. **73753/G**)

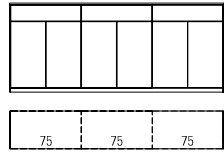
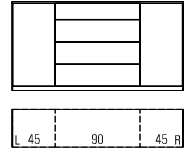
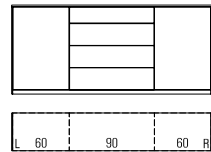
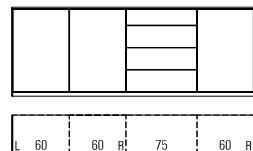
	Best.-Nr. / Maße Beschreibung		
	<p><b>73282</b> B 227,2 (75/75/75), T 39,9 cm (Abb.)  <b>73283</b> B 272,2 (90/90/90), T 39,9 cm  <b>73286</b> B 227,2 (75/75/75), T 49,5 cm  <b>73287</b> B 272,2 (90/90/90), T 49,5 cm</p> <p><b>Sideboard 2,5 R</b>          6 Türen, 3 Einlegeböden, 3 Schubkästen          H 94,1 cm</p> <p>Schubkasteneinteilung siehe Seite 114.</p>		
	<p><b>73871</b> B 137,2 (45/45/45), T 39,9 cm  <b>73872</b> B 152,2 (45/60/45), T 39,9 cm  <b>73873</b> B 167,2 (45/75/45), T 39,9 cm  <b>73874</b> B 182,2 (45/90/45), T 39,9 cm (Abb.)  <b>73875</b> B 137,2 (45/45/45), T 49,5 cm  <b>73876</b> B 152,2 (45/60/45), T 49,5 cm  <b>73877</b> B 167,2 (45/75/45), T 49,5 cm  <b>73878</b> B 182,2 (45/90/45), T 49,5 cm</p> <p><b>Sideboard 2,5 R</b>          2 Türen, 4 Einlegeböden, 3 Auszüge 0,66 R, 1 Schubkasten          H 94,1 cm</p> <p>Schubkasteneinteilung siehe Seite 114.</p>		
	<p><b>73879</b> B 167,2 (60/45/60), T 39,9 cm  <b>73880</b> B 182,2 (60/60/60), T 39,9 cm  <b>73881</b> B 197,2 (60/75/60), T 39,9 cm  <b>73882</b> B 212,2 (60/90/60), T 39,9 cm (Abb.)  <b>73883</b> B 167,2 (60/45/60), T 49,5 cm  <b>73884</b> B 182,2 (60/60/60), T 49,5 cm  <b>73885</b> B 197,2 (60/75/60), T 49,5 cm  <b>73886</b> B 212,2 (60/90/60), T 49,5 cm</p> <p><b>Sideboard 2,5 R</b>          2 Türen, 4 Einlegeböden, 3 Auszüge 0,66 R, 1 Schubkasten          H 94,1 cm</p> <p>Schubkasteneinteilung siehe Seite 114.</p>		
	<p><b>73887</b> B 242,2 (60/60/60/60), T 39,9 cm  <b>73888</b> B 257,2 (60/60/75/60), T 39,9 cm (Abb.)  <b>73889</b> B 272,2 (60/60/90/60), T 39,9 cm  <b>73890</b> B 242,2 (60/60/60/60), T 49,5 cm  <b>73891</b> B 257,2 (60/60/75/60), T 49,5 cm  <b>73892</b> B 272,2 (60/60/90/60), T 49,5 cm</p> <p><b>Sideboard 2,5 R</b>          3 Türen, 6 Einlegeböden, 3 Auszüge 0,66 R, 1 Schubkasten          H 94,1 cm</p> <p>Schubkasteneinteilung siehe Seite 114.</p>		

# KARA-FRAME

Elemente standardmäßig mit Push to open.

Griffleiste oder Griff auf Wunsch (siehe Seite 5).

Kufen (Höhe +8,8 cm) / Sockelgleiter (Höhe -0,4 cm)  
siehe Seite 110.

Bei den Gesamtbreiten sind die Außenseiten mit 2,2 cm berücksichtigt.

## Vorschläge

(preisgleich auch spiegelbildlich möglich = Best.-Nr. mit **G** ergänzen z. B. **73753/G**)

Hochglanz Korpushülle + Front  
siehe Tabelle A/B/C Seite 120.

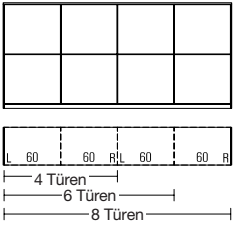
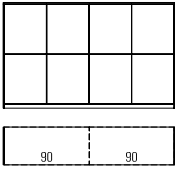
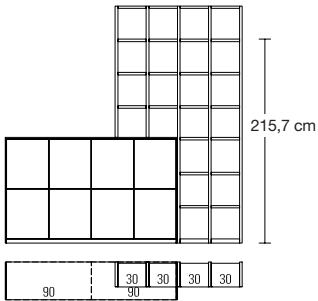
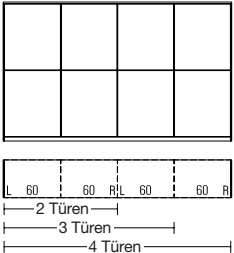
	Best.-Nr. / Maße Beschreibung	
 <p>6 Türen: äußere rechte Türen mit Anschlag rechts</p>	<p><b>73288</b> B 122,2 (60/60), T 39,9 cm, 4 Türen  <b>73289</b> B 182,2 (60/60/60), T 39,9 cm, 6 Türen  <b>73290</b> B 242,2 (60/60/60/60), T 39,9 cm, 8 Türen (Abb.)  <b>73291</b> B 122,2 (60/60), T 49,5 cm, 4 Türen  <b>73292</b> B 182,2 (60/60/60), T 49,5 cm, 6 Türen  <b>73293</b> B 242,2 (60/60/60/60), T 49,5 cm, 8 Türen</p> <p>H 111,7 cm  <b>Highboard 3 R</b>            4/6/8 Türen, 4/6/8 Einlegeböden</p> <p>Innenschubkasten siehe Seite 112.</p>	
	<p><b>73294</b> B 182,2 (90/90),T 39,9 cm (Abb.)  <b>73295</b> B 182,2 (90/90),T 49,5 cm</p> <p><b>Sideboard 3 R</b>            8 Türen, 4 Einlegeböden</p> <p>H 111,7 cm</p> <p>Innenschubkasten siehe Seite 112.</p>	
	<p><b>73296</b> mit Regal H 215,7 cm 6 R            bestehend aus:            1 x 73294, 2 x 30851, 3 x 60361, 2 x 60388, 18 x 60369  <b>73297</b> mit Regal H 250,9 cm 7 R (Abb.)            bestehend aus:            1 x 73294, 2 x 30851, 3 x 60362, 2 x 60388, 22 x 60369            B 250,9, T 39,9 cm</p> <p>Innenschubkasten siehe Seite 112.</p>	
 <p>6 Türen: äußere rechte Türen mit Anschlag rechts</p>	<p><b>73304</b> B 122,2 (60/60), T 39,9 cm, 4 Türen  <b>73305</b> B 182,2 (60/60/60), T 39,9 cm, 6 Türen  <b>73306</b> B 242,2 (60/60/60/60), T 39,9 cm, 8 Türen (Abb.)  <b>73307</b> B 122,2 (60/60), T 49,5 cm, 4 Türen  <b>73308</b> B 182,2 (60/60/60), T 49,5 cm, 6 Türen  <b>73309</b> B 242,2 (60/60/60/60), T 49,5 cm, 8 Türen</p> <p><b>Highboard 4 R</b>            4/6/8 Türen, 4/6/8 Einlegeböden</p> <p>H 146,9 cm</p> <p>Innenschubkasten siehe Seite 112.</p>	

## Vorschläge

(preisgleich auch spiegelbildlich möglich = Best.-Nr. mit **G** ergänzen z. B. **73753/G**)

Kufen (Höhe +8,8 cm) / Sockelgleiter (Höhe -0,4 cm) siehe Seite 110.

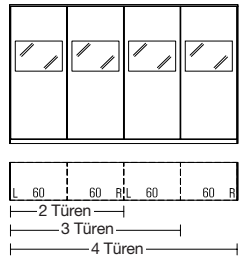
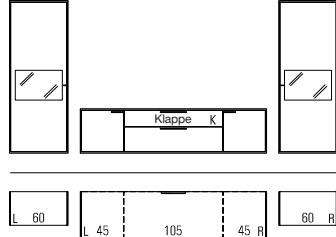
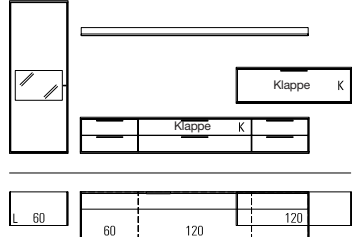
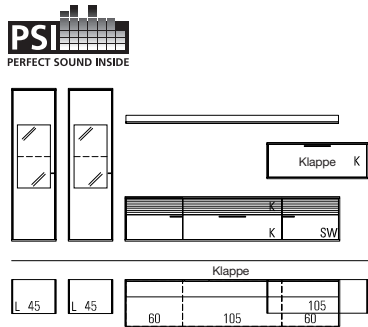
	Best.-Nr. / Maße Beschreibung		
 <p>3 Türen: äußere rechte Tür mit Anschlag rechts</p>	<p><b>73298</b> B 122,2 (60/60), T 39,9 cm, 2 Türen  <b>73299</b> B 182,2 (60/60/60), T 39,9 cm, 3 Türen  <b>73300</b> B 242,2 (60/60/60/60), T 39,9 cm, 4 Türen (Abb.)  <b>73301</b> B 122,2 (60/60), T 49,5 cm, 2 Türen  <b>73302</b> B 182,2 (60/60/60), T 49,5 cm, 3 Türen  <b>73303</b> B 242,2 (60/60/60/60), T 49,5 cm, 4 Türen</p> <p><b>Highboard 4 R</b>                  2/3/4 Türen mit Glasausschnitt 1 R, 4/6/8 Böden (nicht verstellbar),                  2/3/4 Einlegeböden                  H 146,9 cm</p> <p>Beleuchtung/Funkfernbedienung siehe Seiten 116-118.                  Spiegelrückwand siehe Seite 113.                  abweichende Rückwandfarbe siehe Seite 113.                  Innenschubkasten siehe Seite 112.                  Hochglanz Korpushülle + Front siehe Tabelle A/B/C Seite 120.</p>		
	<p><b>73032</b>                  bestehend aus:                  1 x 61107, 1 x 77541, 1 x 77584, 1 x 77542, 1 x 61108                  B 347,2, H 161,6, T 49,5 cm</p> <p><b>2 x 90489</b> 1er-Set LED-Strahler  <b>2 x 92464</b> Indirekte LED Korpusbeleuchtung 1 R  <b>2 x 90114</b> Spiegelrückwand 1 R / B 60 cm  <b>2 x 91059</b> abw. Rückwandfarbe 1 R / B 60 cm  <b>2 x 93928</b> CD/DVD-Einteilung B 52,5 cm (für B 105 cm)  <b>1 x 91195</b> TV-Halterung mit Wandbefestigungsplatte und Holzblende  <b>1 x 90135</b> Infrarot Repeater  <b>1 x 91353</b> Hochgl. Front  <b>1 x 92524</b> Hochgl. Korpushülle  <b>1 x 91915</b> Hochgl. Korpushülle + Front  <b>1 x 91877</b> Hochgl. Holzblende                  Funkfernbedienung siehe Seite 116.</p>	(VZ)	(VZ)
	<p><b>73029</b>                  bestehend aus:                  1 x 61107, 2 x 29984, 1 x 28004, 1 x 60992, 1 x 77653                  B 362,2, H 161,6, T 49,5 cm</p> <p><b>1 x 90489</b> 1er-Set LED-Strahler  <b>1 x 92464</b> Indirekte LED Korpusbeleuchtung 1 R  <b>1 x 90114</b> Spiegelrückwand 1 R / B 60 cm  <b>1 x 91059</b> abw. Rückwandfarbe 1 R / B 60 cm  <b>1 x 91195</b> TV-Halterung mit Wandbefestigungsplatte und Holzblende  <b>1 x 90135</b> Infrarot Repeater  <b>1 x 90063</b> Wandbordbeleuchtung B 240 cm  <b>1 x 91349</b> Hochgl. Front  <b>1 x 92524</b> Hochgl. Korpushülle  <b>1 x 91913</b> Hochgl. Korpushülle + Front  <b>1 x 91318</b> Hochgl. Wandbord B 240 cm  <b>1 x 91877</b> Hochgl. Holzblende                  Funkfernbedienung siehe Seite 116.</p>	(VZ)	(VZ)
 <p>PSI - Weitere Informationen siehe Zusatzliste „Zubehör im Detail“.</p>	<p><b>73006</b>                  bestehend aus:                  2 x 77635, 1 x 77604, 1 x 77593, 1 x 77599, 1 x 61141, 1 x 77652                  B 377,2, H 161,6, T 49,5 cm</p> <p><b>2 x 90489</b> 1er-Set LED-Strahler  <b>2 x 90494</b> 1er-Set LED-Glaskantenbel. (Line) B 45 cm  <b>2 x 92466</b> Indirekte LED Korpusbeleuchtung 2 R  <b>2 x 90096</b> Spiegelrückwand 2 R / B 45 cm  <b>2 x 91062</b> abw. Rückwandfarbe 2 R / B 45 cm  <b>1 x 91195</b> TV-Halterung mit Wandbefestigungsplatte und Holzblende  <b>1 x 92134</b> Infrarot Repeater (1 Empfänger / 2 Sender)  <b>1 x 90062</b> Wandbordbeleuchtung B 225 cm  <b>1 x 91353</b> Hochgl. Front  <b>1 x 92527</b> Hochgl. Korpushülle  <b>1 x 91917</b> Hochgl. Korpushülle + Front  <b>1 x 91317</b> Hochgl. Wandbord B 225 cm  <b>1 x 91877</b> Hochgl. Holzblende                  Funkfernbedienung siehe Seite 116.</p>		

# KARA-FRAME

Elemente standardmäßig mit Push to open.  
Griffleiste\* oder Griff auf Wunsch (siehe Seite 5).

Weitere Informationen zu Leuchtmitteln und deren Energieeffizienzklasse siehe Zusatzliste „Zubehör im Detail“.

## Vorschläge

LED-Glaskantenbeleuchtung (Point) /  
LED-Glasbodenbeleuchtung (Indirekt) siehe Seite 117.

Bei den Gesamtbreiten sind die Außenseiten mit 2,2 cm berücksichtigt.

(preisgleich auch spiegelbildlich möglich = Best.-Nr. mit **G** ergänzen z. B. **73753/G**)

Sockelgleiter (Höhe -0,4 cm) siehe Seite 110.

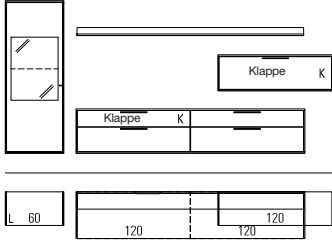
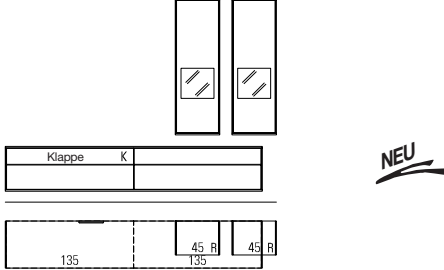
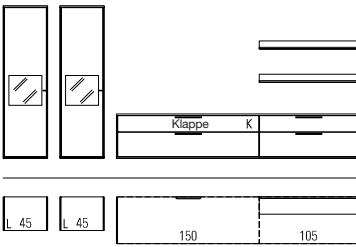
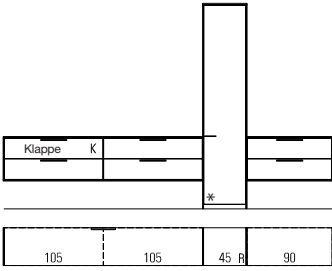
	Best.-Nr. / Maße Beschreibung		
	<p><b>73815</b> bestehend aus: 1 x 77637, 1 x 77585, 1 x 77579, 1 x 60992, 1 x 77653 B 347,2, H 161,6, T 49,5 cm</p> <p>1 x <b>90489</b> 1er-Set LED-Strahler 1 x <b>90499</b> 1er-Set LED-Glaskantenbel. (Line) B 60 cm 1 x <b>92466</b> Indirekte LED Korpusbeleuchtung 2 R 1 x <b>90097</b> Spiegelrückwand 2 R / B 60 cm 1 x <b>91063</b> abw. Rückwandfarbe 2 R / B 60 cm 2 x <b>93929</b> CD/DVD-Einteilung B 60 cm (für B 120 cm) 1 x <b>91195</b> TV-Halterung mit Wandbefestigungsplatte und Holzblende 1 x <b>90135</b> Infrarot Repeater 1 x <b>90063</b> Wandbordbeleuchtung B 240 cm 1 x <b>91351</b> Hochgl. Front 1 x <b>92523</b> Hochgl. Korpushülle 1 x <b>91913</b> Hochgl. Korpushülle + Front 1 x <b>91318</b> Hochgl. Wandbord B 240 cm 1 x <b>91877</b> Hochgl. Holzblende Funkfernbedienung siehe Seite 116.</p>	(VZ)	(VZ)
	<p><b>74047</b> bestehend aus: 1 x 77586, 1 x 77580, 2 x 61042 B 287,2, H 215,4, T 49,5 cm</p> <p>2 x <b>90489</b> 1er-Set LED-Strahler 2 x <b>92464</b> Indirekte LED Korpusbeleuchtung 1 R 2 x <b>90113</b> Spiegelrückwand 1 R / B 45 cm 2 x <b>91058</b> abw. Rückwandfarbe 1 R / B 45 cm 2 x <b>93930</b> CD/DVD-Einteilung B 67,5 cm (für B 135 cm) 1 x <b>91195</b> TV-Halterung mit Wandbefestigungsplatte und Holzblende 1 x <b>90135</b> Infrarot Repeater 1 x <b>91351</b> Hochgl. Front 1 x <b>92523</b> Hochgl. Korpushülle 1 x <b>91913</b> Hochgl. Korpushülle + Front Funkfernbedienung siehe Seite 116.</p>	(VZ)	(VZ)
	<p><b>73899</b> bestehend aus: 2 x 61105, 1 x 77587, 1 x 77578, 2 x 77644 B 377,2, H 161,6, T 49,5 cm</p> <p>2 x <b>90489</b> 1er-Set LED-Strahler 2 x <b>92464</b> Indirekte LED Korpusbeleuchtung 1 R 2 x <b>90113</b> Spiegelrückwand 1 R / B 45 cm 2 x <b>91058</b> abw. Rückwandfarbe 1 R / B 45 cm 2 x <b>93928</b> CD/DVD-Einteilung B 52,5 cm (für B 105 cm) 2 x <b>90824</b> CD/DVD-Einteilung B 75 cm 1 x <b>91195</b> TV-Halterung mit Wandbefestigungsplatte und Holzblende 1 x <b>90135</b> Infrarot Repeater 2 x <b>90054</b> Wandbordbeleuchtung B 105,0 cm 1 x <b>91352</b> Hochgl. Front 1 x <b>92523</b> Hochgl. Korpushülle 1 x <b>91913</b> Hochgl. Korpushülle + Front 2 x <b>91309</b> Hochgl. Wandbord B 105 1 x <b>91877</b> Hochgl. Holzblende Funkfernbedienung siehe Seite 116.</p>	(VZ)	(VZ)
	<p><b>73935</b> bestehend aus: 1 x 77564T, 1 x 77550, 1 x 60219, 1 x 77549 B 349,4, H 217,3, T 39,9 cm</p> <p>1 x <b>90061H</b> LED-Hängeelementbeleuchtung B 210 cm 1 x <b>90053H</b> LED-Hängeelementbeleuchtung B 90 cm 2 x <b>93925</b> CD/DVD-Einteilung B 52,5 cm (für B 105 cm) 1 x <b>91195</b> TV-Halterung mit Wandbefestigungsplatte und Holzblende 1 x <b>90135</b> Infrarot Repeater 1 x <b>91350</b> Hochgl. Front 1 x <b>92523</b> Hochgl. Korpushülle 1 x <b>91913</b> Hochgl. Korpushülle + Front 1 x <b>91877</b> Hochgl. Holzblende Funkfernbedienung siehe Seite 116.</p>	(VZ)	(VZ)

## Vorschläge

(preisgleich auch spiegelbildlich möglich = Best.-Nr. mit **G** ergänzen z. B. **73753/G**)

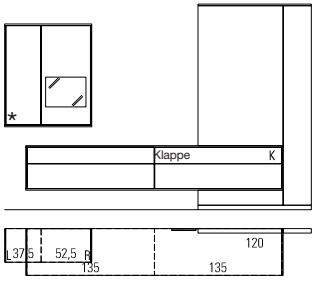
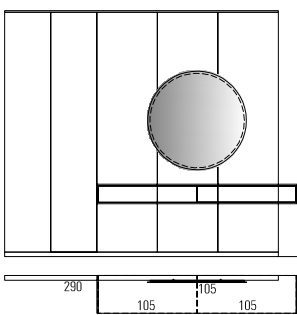
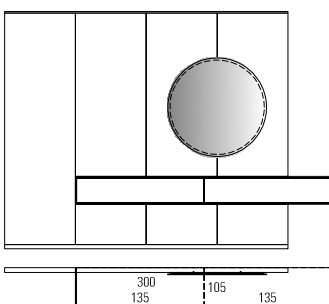
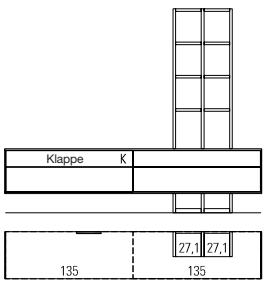
	Best.-Nr. / Maße Beschreibung		
	<p><b>74042</b> bestehend aus: 1 x 77580, 1 x 77586, 1 x 31204, 1 x 88732, 1 x 89866 B 324,7, H 217,3, T 49,5 cm</p> <p><b>1 x 90489</b> 1er-Set LED-Strahler <b>1 x 92464</b> Indirekte LED Korpusbeleuchtung 1 R <b>1 x 94031</b> Spiegelrückwand 1 R / B 52,5 cm <b>1 x 94042</b> abw. Rückwandfarbe 1 R / B 52,5 cm <b>2 x 93930</b> CD/DVD-Einteilung B 67,5 cm (für B 135 cm) <b>1 x 94592</b> TV-Halterung (starr) inkl. Distanzmaterial <b>1 x 90135</b> Infrarot Repeater <b>1 x 94689</b> LED-Beleuchtung für Paneel bis B 600 cm <b>1 x 91350</b> Hochgl. Front <b>1 x 92522</b> Hochgl. Korpushülle <b>1 x 91912</b> Hochgl. Korpushülle + Front Funkfernbedienung siehe Seite 116.</p>	(VZ)	(VZ)
	<p><b>74046</b> bestehend aus: 1 x 89892, 2 x 32494, 1 x 89896 B 310,0, H max. 261,6, T 39,9 cm</p> <p><b>1 x 94368</b> LED-Beleuchtung Wandspiegel rund Ø105 <b>2 x 92390</b> Hochgl. Front 0,5 R / B 105 cm <b>2 x 92632</b> Hochgl. Korpushülle 1 R / B 105 cm <b>2 x 91279</b> Hochgl. Korpushülle + Front 1 R / B 105 cm LED-Beleuchtung für Paneel siehe Seite 101. Schubkasteneinteilung siehe Seite 114. Funkfernbedienung siehe Seite 116.</p>		
	<p><b>74067</b> bestehend aus: 1 x 89885, 1 x 89890, 2 x 77509, 1 x 89896 B 347,2, H max. 261,6, T 39,9 cm</p> <p><b>1 x 94368</b> LED-Beleuchtung Wandspiegel rund Ø105 <b>1 x 91337</b> Hochgl. Front <b>1 x 92514</b> Hochgl. Korpushülle <b>1 x 91902</b> Hochgl. Korpushülle + Front LED-Beleuchtung für Paneel siehe Seite 101. Schubkasteneinteilung siehe Seite 114. Funkfernbedienung siehe Seite 116.</p>	(VZ)	(VZ)
	<p><b>74055</b> bestehend aus: 1 x 77586, 1 x 77580 3 x 60361, 2 x 60949, 8 x 60367 B 272,2, H 215,7, T 49,5 cm</p> <p><b>2 x 93930</b> CD/DVD-Einteilung B 67,5 cm (für B 135 cm) <b>1 x 91195</b> TV-Halterung mit Wandbefestigungsplatte und Holzblende <b>1 x 90135</b> Infrarot Repeater <b>1 x 91344</b> Hochgl. Front <b>1 x 92515</b> Hochgl. Korpushülle <b>1 x 91905</b> Hochgl. Korpushülle + Front Funkfernbedienung siehe Seite 116.</p>	(VZ)	(VZ)

# KARA-FRAME

Elemente standardmäßig mit Push to open.  
Griffleiste oder Griff auf Wunsch (siehe Seite 5).

Weitere Informationen zu Leuchtmitteln und deren Energieeffizienzklasse siehe Zusatzliste „Zubehör im Detail“.

## Vorschläge

LED-Glaskantenbeleuchtung (Point) /  
LED-Glasbodenbeleuchtung (Indirekt) siehe Seite 117.

Bei den Gesamtbreiten sind die Außenseiten mit 2,2 cm berücksichtigt.

(preisgleich auch spiegelbildlich möglich = Best.-Nr. mit **G** ergänzen z. B. **73753/G**)



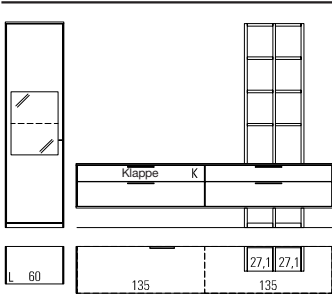
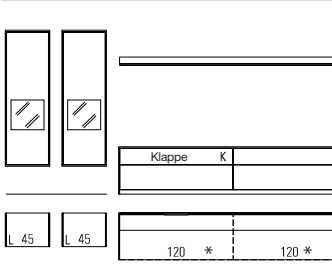
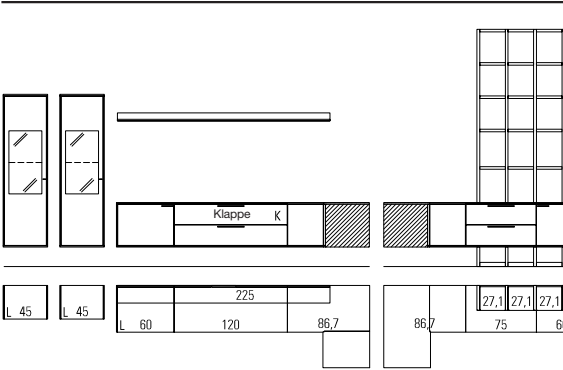



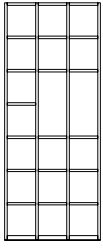
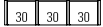
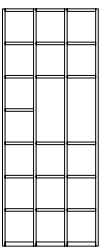

Kufen (Höhe +8,8 cm) / Sockelgleiter (Höhe -0,4 cm) siehe Seite 110.

	Best.-Nr. / Maße Beschreibung		
	<p><b>73997</b></p> <p>bestehend aus: 1 x 60297, 1 x 77586, 1 x 77580, 3x 60361, 2 x 60949, 8 x 60367 B 347,2, H 217,3, T 49,5 cm</p> <p><b>1 x 90489</b> 1er-Set LED-Strahler <b>1 x 90499</b> 1er-Set LED-Glaskantenbel. (Line) B 60 cm <b>1 x 92466</b> Indirekte LED Korpusbeleuchtung 2 R <b>1 x 90097</b> Spiegelrückwand 2 R / B 60 cm <b>1 x 91063</b> abw. Rückwandfarbe 2 R / B 60 cm <b>2 x 93930</b> CD/DVD-Einteilung B 67,5 cm (für B 135 cm) <b>1 x 91195</b> TV-Halterung mit Wandbefestigungsplatte und Holzblende <b>1 x 90135</b> Infrarot Repeater <b>1 x 91350</b> Hochgl. Front <b>1 x 92515</b> Hochgl. Korpushülle <b>1 x 91905</b> Hochgl. Korpushülle + Front <b>1 x 91877</b> Hochgl. Holzblende Funkfernbedienung siehe Seite 116.</p>		
	<p><b>73753</b> * mit Korpuselement B 105,0 cm</p> <p>bestehend aus: 2 x 61041, 1 x 77436, 1 x 77429, 1 x 77651 B 332,2, H 182,1, T 49,5 cm</p> <p><b>73754</b> * mit Korpuselement B 120,0 cm (Abb.)</p> <p>bestehend aus: 2 x 61041, 1 x 77437, 1 x 77430, 1 x 77653 B 362,2, H 173,3, T 49,5 cm</p> <p><b>2 x 90489</b> 1er-Set LED-Strahler <b>2 x 92464</b> Indirekte LED Korpusbeleuchtung 1 R <b>2 x 90113</b> Spiegelrückwand 1 R / B 45 cm <b>2 x 91058</b> abw. Rückwandfarbe 1 R / B 45 cm <b>2 x 93929</b> CD/DVD-Einteilung B 60 cm (für B 120 cm) <b>1 x 91195</b> TV-Halterung mit Wandbefestigungsplatte und Holzblende <b>1 x 90135</b> Infrarot Repeater <b>1 x 90061</b> Wandbordbeleuchtung B 210 cm (V 73753) <b>1 x 90063</b> Wandbordbeleuchtung B 240 cm (V 73754) <b>1 x 91349</b> Hochgl. Front (V73753) <b>1 x 91350</b> Hochgl. Front (V73754) <b>1 x 92522</b> Hochgl. Korpushülle (V73753+V73754) <b>1 x 91912</b> Hochgl. Korpushülle + Front (V73753+V73754) <b>1 x 91316</b> Hochgl. Wandbord B 210 cm <b>1 x 91318</b> Hochgl. Wandbord B 240 cm <b>1 x 91877</b> Hochgl. Holzblende <b>1 x 92848</b> 2er Set Kufen bis B 210,0 cm (V 73753) <b>1 x 92850</b> 2er Set Kufen bis B 240,0 cm (V 73754) Funkfernbedienung siehe Seite 116.</p>	(VZ)	(VZ)
	<p><b>74474</b> H 215,7 cm 6 R</p> <p>bestehend aus: 2 x 77635, 1 x 77543, 1 x 77565, 1 x 77589, 1 x 77555, 1 x 77544, 1 x 77652, 4 x 60361, 3 x 60949, 12 x 60367</p> <p><b>73027</b> H 250,9 cm 7 R (Abb.)</p> <p>bestehend aus: 2 x 77635, 1 x 77543, 1 x 77565, 1 x 77589, 1 x 77555, 1 x 77544, 1 x 77652, 4 x 60362, 3 x 60949, 15 x 60367 B 387,8/222,8, T 49,5 cm</p> <p><b>2 x 90489</b> 1er-Set LED-Strahler <b>2 x 90494</b> 1er-Set LED-Glaskantenbel. (Line) B 45 cm <b>2 x 92466</b> Indirekte LED Korpusbeleuchtung 2 R <b>2 x 90096</b> Spiegelrückwand 2 R / B 45 cm <b>2 x 91062</b> abw. Rückwandfarbe 2 R / B 45 cm <b>2 x 93929</b> CD/DVD-Einteilung B 60 cm (für B 120 cm) <b>1 x 91195</b> TV-Halterung mit Wandbefestigungsplatte und Holzblende <b>1 x 90135</b> Infrarot Repeater <b>1 x 90062</b> Wandbordbeleuchtung B 225 cm <b>1 x 91357</b> Hochgl. Front <b>1 x 92530</b> Hochgl. Korpushülle <b>1 x 91920</b> Hochgl. Korpushülle + Front <b>1 x 91317</b> Hochgl. Wandbord B 225 cm <b>1 x 91877</b> Hochgl. Holzblende Schubkasteneinteilung siehe Seite 114. Funkfernbedienung siehe Seite 116.</p>	(VZ)	(VZ)

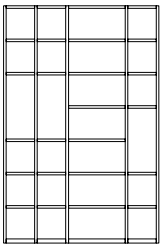

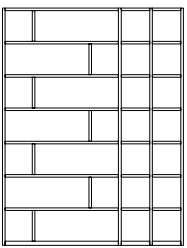
## Vorschläge

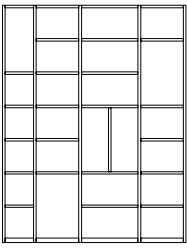
(preisgleich auch spiegelbildlich möglich = Best.-Nr. mit **G** ergänzen z. B. **73753/G**)

	Best.-Nr. / Maße Beschreibung		
 	<p><b>NEU</b> <b>74475</b> H 215,7 cm 6 R bestehend aus: 4 x 60361, 3 x 60388, 16 x 60369 <b>73830</b> H 250,9 cm 7 R (Abb.) bestehend aus: 4 x 60362, 3 x 60388, 19 x 60369 B 101,6, T 26,4 cm</p> <p><b>1 x 90490</b> 2er-Set LED-Strahler <b>1 x 90080</b> Kabelkanal für Wangen Funkfernbedienung siehe Seite 116.</p>		
 	<p><b>NEU</b> <b>74476</b> H 215,7 cm 6 R bestehend aus: 4 x 60364, 3 x 60396, 16 x 60378 <b>73033</b> H 250,9 cm 7 R (Abb.) bestehend aus: 4 x 60365, 3 x 60396, 19 x 60378 B 101,6, T 36,0 cm</p> <p><b>1 x 90490</b> 2er-Set LED-Strahler <b>1 x 60410</b> Schubkasteneinsatz B 30 cm <b>1 x 91210</b> Hochgl. Front 1 R / B 45 cm Funkfernbedienung siehe Seite 116.</p>		
 	<p><b>NEU</b> <b>74477</b> H 215,7 cm 6 R bestehend aus: 5 x 60364, 3 x 60396, 15 x 60378, 1 x 60399, 6 x 60381 <b>73329</b> H 250,9 cm 7 R (Abb.) bestehend aus: 5 x 60365, 3 x 60396, 18 x 60378, 1 x 60399, 7 x 60381 B 164,5, T 36,0 cm</p> <p>LED-Strahler siehe Seite 116. LED-Beleuchtung für Wangen-Zwischenbaub. siehe Seite 118. Schubkasteneinsätze siehe Seite 46. Funkfernbedienung siehe Seite 116.</p>		
 	<p><b>NEU</b> <b>74478</b> H 215,7 cm 6 R bestehend aus: 4 x 60364, 1 x 61091, 6 x 61067, 6 x 60058, 2 x 60396, 12 x 60378 <b>73330</b> H 250,9 cm 7 R (Abb.) bestehend aus: 4 x 60365, 1 x 61091, 7 x 61067, 7 x 60058, 2 x 60396, 14 x 60378 B 191,6, T 36,0 cm</p> <p><b>1 x 60410</b> Schubkasteneinsatz B 30 cm <b>1 x 91210</b> Hochgl. Front 1 R / B 45 cm LED-Beleuchtung für Wangen-Zwischenbaub. siehe Seite 118. Funkfernbedienung siehe Seite 116.</p>		
 	<p><b>NEU</b> <b>74040</b> bestehend aus: 5 x 60365, 1 x 60396, 6 x 60378, 2 x 60398, 12 x 60380, 1 x 60399, 6 x 60381, 1 x 60059 B 194,5, H 250,9, T 36,0 cm</p> <p>LED-Strahler siehe Seite 116. Funkfernbedienung siehe Seite 116.</p>	(VZ)	(VZ)

## Vorschläge

(preisgleich auch spiegelbildlich möglich = Best.-Nr. mit **G** ergänzen z. B. **73753/G**)

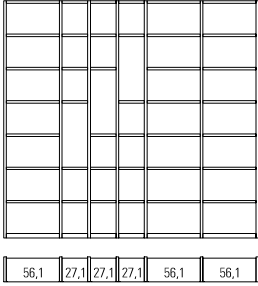
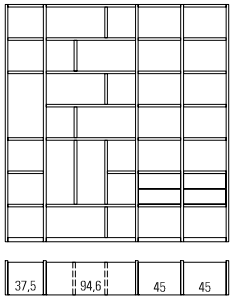
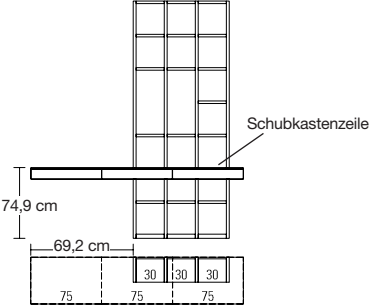
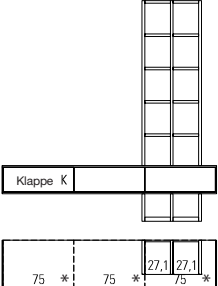
	Best.-Nr. / Maße Beschreibung		
	<p><b>NEU</b> <b>74479</b> H 215,7 cm 6 R bestehend aus: 7 x 60361, 3 x 60390, 18 x 60371, 3 x 60949, 15 x 60367</p> <p><b>74037</b> H 250,9 cm 7 R (Abb.) bestehend aus: 7 x 60362, 3 x 60390, 21 x 60371, 3 x 60949, 18 x 60367 B 269,9, T 26,4 cm</p> <p>LED-Strahler siehe Seite 116. LED-Beleuchtung für Wangen-Zwischenbaub. siehe Seite 118. Funkfernbedienung siehe Seite 116.</p>		
	<p><b>NEU</b> <b>74056</b> bestehend aus: 5 x 60365, 1 x 60397, 6 x 60379, 1 x 61091, 6 x 61067, 1 x 60378, 5 x 60058, 2 x 60059, 2 x 60398, 14 x 60380, 2 x 60412 B 236,6, H 250,9, T 36,0 cm</p> <p><b>2 x 91210</b> Hochgl. Front 1 R / B 45 cm LED-Strahler siehe Seite 116. Funkfernbedienung siehe Seite 116.</p>	(VZ)	(VZ)
	<p><b>NEU</b> <b>74480</b> H 215,7 cm 6 R bestehend aus: 1 x 60359, 4 x 60361, 3 x 60388, 13 x 60369</p> <p><b>73331</b> H 250,9 cm 7 R (Abb.) bestehend aus: 1 x 60359, 4 x 60362, 3 x 60388, 16 x 60369 B 225,0, T 49,5 cm</p> <p><b>1 x 90490</b> 2er-Set LED-Strahler <b>3 x 92388</b> Hochgl. Front 0,5 R / B 75 cm Funkfernbedienung siehe Seite 116.</p>	(VZ)	(VZ)
	<p><b>* mit Hängeelement B 75,0 cm (Abb.)</b></p> <p><b>NEU</b> <b>74481</b> H 215,7 cm 6 R bestehend aus: 1 x 77525, 2 x 77512, 3 x 60364, 2 x 60952, 8 x 60376</p> <p><b>73326</b> H 233,3 cm (Abb.) bestehend aus: 1 x 77525, 2 x 77512, 3 x 60365, 2 x 60952, 10 x 60376 B 225,0, T 49,5 cm</p> <p><b>* mit Hängeelement B 90,0 cm</b></p> <p><b>NEU</b> <b>74482</b> H 215,7 cm 6 R bestehend aus: 1 x 77526, 2 x 77513, 3 x 60364, 2 x 60952, 8 x 60376</p> <p><b>73327</b> H 233,3 cm bestehend aus: 1 x 77526, 2 x 77513, 3 x 60365, 2 x 60952, 10 x 60376 B 270,0, T 49,5 cm</p> <p><b>1 x 91195</b> TV-Halterung mit Wandbefestigungsplatte und Holzblende <b>1 x 90135</b> Infrarot Repeater <b>1 x 91338</b> Hochgl. Front (V74481/V73326) <b>1 x 91340</b> Hochgl. Front (V74482/V73327) <b>1 x 92515</b> Hochgl. Korpushülle (V74481/V73326) <b>1 x 92516</b> Hochgl. Korpushülle (V74482/V73327) <b>1 x 91904</b> Hochgl. Korpushülle + Front (V74481/V73326) <b>1 x 91905</b> Hochgl. Korpushülle + Front (V74482/V73327) <b>1 x 91877</b> Hochgl. Holzblende Schubkasteneinteilung siehe Seite 114.</p>	(VZ)	(VZ)

## Vorschläge

(preisgleich auch spiegelbildlich möglich = Best.-Nr. mit **G** ergänzen z. B. **73753/G**)

LED-Glaskantenbeleuchtung (Point) /  
LED-Glasbodenbeleuchtung (Indirekt) siehe Seite 117.

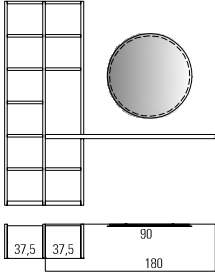
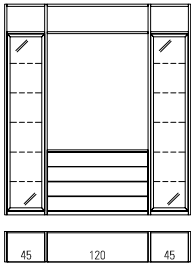
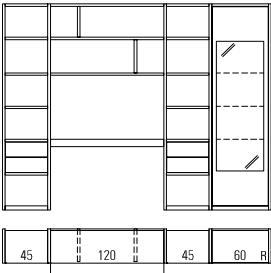
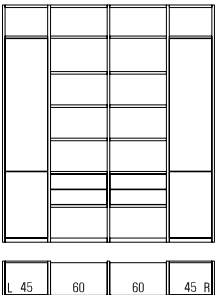
	Best.-Nr. / Maße Beschreibung		
 <p style="text-align: center;"><b>NEU</b></p>	<p><b>74059</b></p> <p>bestehend aus: 3 x 60364, 2 x 60397, 10 x 60379, 1 x 88531, 1 x 83280 B 223,3, H 215,7, T 49,5 cm</p> <p><b>1 x 90489</b> 1er-Set LED-Strahler <b>1 x 90080</b> Kabelkanal für Wangen <b>1 x 93829</b> LED-Beleuchtung Wandspiegel rund Ø90 Funkfernbedienung siehe Seite 116.</p>	(VZ)	(VZ)
 <p style="text-align: center;"><b>NEU</b></p>	<p><b>74053</b></p> <p>bestehend aus: 4 x 60365, 1 x 30549W, 2 x 60380, 1 x 60733W, 2 x 61067, 1 x 30550W B 221,6, H 250,9, T 36,0 cm</p> <p><b>2 x 90490</b> 2er-Set LED-Strahler <b>2 x 90498</b> 5er-Set LED-Glaskantenbel. (Line) B 45,0 cm <b>2 x 92474</b> Indirekte LED Korpusbeleuchtung 6 R <b>2 x 90110</b> Spiegelrückwand 6 R / B 45 cm <b>2 x 92302</b> abw. Rückwandfarbe 6 R / B 45 cm <b>1 x 91348</b> Hochgl. Front Schubkasteneinteilung siehe Seite 114. Funkfernbedienung siehe Seite 116.</p>		
	<p><b>73944</b></p> <p>bestehend aus: 5 x 60365, 2 x 60398, 12 x 60380, 2 x 60412, 1 x 60469, 3 x 61067, 1 x 60058, 1 x 61022, 1 x 60290W B 284,5, H 218,3, T 49,2 cm</p> <p><b>1 x 90489</b> 1er-Set LED-Strahler <b>1 x 90501</b> 3er-Set LED-Glaskantenbel. (Line) B 60,0 cm <b>1 x 92470</b> Indirekte LED Korpusbeleuchtung 4 R <b>1 x 90103</b> Spiegelrückwand 4 R / B 60 cm <b>1 x 91071</b> abw. Rückwandfarbe 4 R / B 60 cm <b>1 x 90197</b> LED-Beleuchtung für Wangen-Zwischenbaub. B 120 cm <b>1 x 90198</b> Touchdimmer <b>1 x 91343</b> Hochgl. Front Funkfernbedienung siehe Seite 116.</p>	(VZ)	(VZ)
 <p style="text-align: center;"><b>NEU</b></p>	<p><b>74483</b> H 218,3 cm 6 R</p> <p>bestehend aus: 5 x 60365, 1 x 61017W, 2 x 60399, 12 x 60381, 2 x 60413, 1 x 61018W</p> <p><b>73934</b> H 250,9 cm 7 R (Abb.)</p> <p>bestehend aus: 5 x 60365, 1 x 61017W, 2 x 60380, 2 x 60399, 14 x 60381, 2 x 60413, 1 x 61018W B 224,5, T 36,0 cm</p> <p><b>1 x 91348</b> Hochgl. Front</p>	(VZ)	(VZ)

## Vorschläge

(preisgleich auch spiegelbildlich möglich = Best.-Nr. mit **G** ergänzen z. B. **73753/G**)

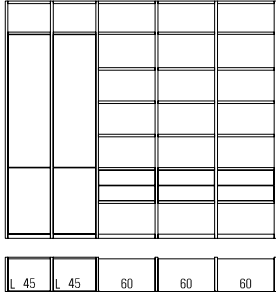
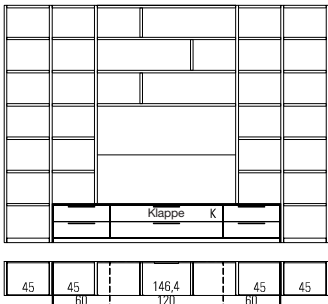
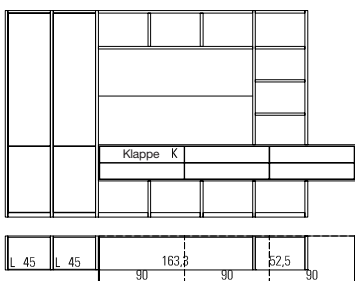
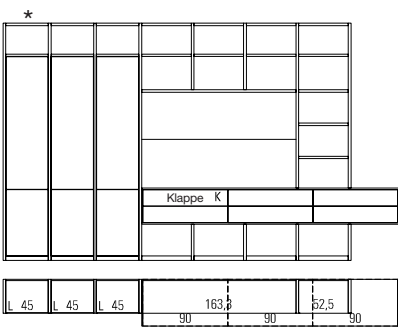
	Best.-Nr. / Maße Beschreibung		
	<p><b>NEU</b> <b>74484</b> H 218,3 cm 6 R bestehend aus: 6 x 60365, 2 x 61017W, 3 x 60399, 18 x 60381, 3 x 60413</p> <p><b>73332</b> H 250,9 cm 7 R (Abb.) bestehend aus: 6 x 60365, 2 x 61017W, 2 x 60380, 3 x 60399, 21 x 60381, 3 x 60413</p> <p>B 287,4, T 36,0 cm</p> <p><b>1 x 91349</b> Hochgl. Front</p>	(VZ)	(VZ)
	<p><b>NEU</b> <b>74485</b> H 215,7 cm 6 R bestehend aus: 4 x 60364, 2 x 30858, 2 x 60398, 22 x 60380, 1 x 31058, 3 x 60385, 2 x 60058, 2 x 33799, 1 x 33809</p> <p><b>73003</b> H 250,9 cm 7 R (Abb.) bestehend aus: 4 x 60365, 2 x 60364, 2 x 60398, 26 x 60380, 1 x 31058, 4 x 60385, 3 x 60058, 2 x 33799, 1 x 33809</p> <p>B 343,8, T 49,5 cm</p> <p><b>1 x 91194</b> TV-Halterung für Paneelmontage <b>1 x 90135</b> Infrarot Repeater <b>1 x 91338</b> Hochgl. Front <b>1 x 92516</b> Hochgl. Korpushülle <b>1 x 91904</b> Hochgl. Korpushülle + Front <b>1 x 91390</b> Hochgl. TV-Rückwand pro m<sup>2</sup></p>	(VZ)	(VZ)
	<p><b>73816</b> bestehend aus: 3x 60365, 2x 61017W, 4x 60339, 2x 60058, 2x 30857, 4x 30663, 4x 30548, 2x 60385, 1x 31058, 1x 28002, 2x 29986</p> <p>B 370,9, H 218,3, T 49,5 cm</p> <p><b>1 x 91194</b> TV-Halterung für Paneelmontage <b>1 x 91351</b> Hochgl. Front <b>1 x 92517</b> Hochgl. Korpushülle <b>1 x 91909</b> Hochgl. Korpushülle + Front <b>1 x 91390</b> Hochgl. TV-Rückwand pro m<sup>2</sup></p>	(VZ)	(VZ)
<p>*</p> 	<p><b>73021</b> bestehend aus: 4 x 60365, 3 x 61017W, 3 x 60380, 6 x 60339, 2 x 30858, 4 x 30663, 11 x 30548, 1 x 60385, 1 x 31058, 1 x 28002, 2 x 29986</p> <p><b>73826</b> *ohne linke Regalzeile bestehend aus: 3x 60365, 2x 61017W, 2x 60380, 6x 60339, 2x 30858, 4x 30663, 11x 30548, 1x 60385, 1x 31058, 1x28002, 2x 29986</p> <p>B 418,8/370,9, H 250,9, T 49,5 cm</p> <p><b>1 x 91194</b> TV-Halterung für Paneelmontage <b>1 x 91354</b> Hochgl. Front (V73021) <b>1 x 91350</b> Hochgl. Front (V73826) <b>1 x 92516</b> Hochgl. Korpushülle (V73021 + V73826) <b>1 x 91910</b> Hochgl. Korpushülle + Front (V73021) <b>1 x 91908</b> Hochgl. Korpushülle + Front (V73826) <b>1 x 91390</b> Hochgl. TV-Rückwand pro m<sup>2</sup></p>	(VZ)	(VZ)

## Vorschläge

(preisgleich auch spiegelbildlich möglich = Best.-Nr. mit **G** ergänzen z. B. **73753/G**)

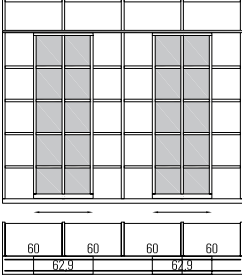
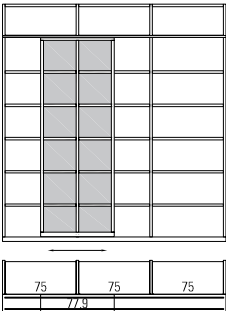
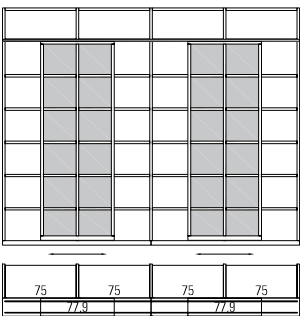
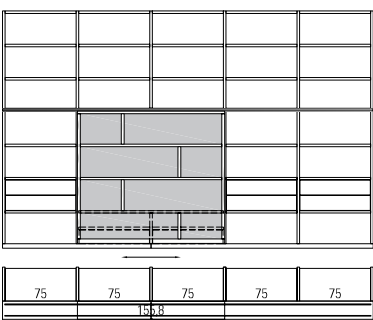
	Best.-Nr. / Maße Beschreibung		
	<p><b>73903</b> bestehend aus: 5 x 60364, 28 x 60381, 2 x 76302</p> <p>B 254,5, H 215,7, T 55,2 cm</p> <p><b>1 x 60413</b> Schubkasteneinsatz B 60 cm <b>1 x 91217</b> Hochgl. Front 1 R / B 60 cm</p>	(VZ)	(VZ)
	<p><b>73335</b> bestehend aus: 4 x 60365, 24 x 60382, 1 x 76309</p> <p>B 236,6, H 250,9, T 55,2 cm</p> <p><b>1 x 60414</b> Schubkasteneinsatz B 75 cm <b>1 x 91224</b> Hochgl. Front 1 R / B 75 cm</p>	(VZ)	(VZ)
	<p><b>73333</b> bestehend aus: 5 x 60365, 32 x 60382, 2 x 76309</p> <p>B 314,5, H 250,9, T 55,2 cm</p> <p><b>1 x 60414</b> Schubkasteneinsatz B 75 cm <b>1 x 91224</b> Hochgl. Front 1 R / B 75 cm</p>	(VZ)	(VZ)
	<p><b>NEU 74486</b> H 215,7 cm 6 R bestehend aus: 5 x 60364, 1 x 60339, 27 x 60382, 3 x 60385, 1 x 60058, 1 x 31058, 2 x 92792, 3 x 60414, 1 x 77097</p> <p><b>73336</b> H 250,9 cm 7 R (Abb.) bestehend aus: 5 x 60365, 1 x 30857, 32 x 60382, 3 x 60385, 1 x 60058, 1 x 31058, 2 x 92792, 3 x 60414, 1 x 77097</p> <p>B 392,4, T 55,2 cm</p> <p><b>1 x 91194</b> TV-Halterung für Paneelmontage <b>1 x 91343</b> Hochgl. Front <b>1 x 91390</b> Hochgl. TV-Rückwand pro m<sup>2</sup></p>	(VZ)	(VZ)

## Vorschläge

(preisgleich auch spiegelbildlich möglich = Best.-Nr. mit **G** ergänzen z. B. **73753/G**)

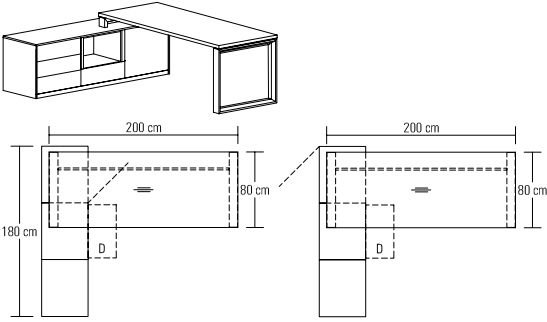
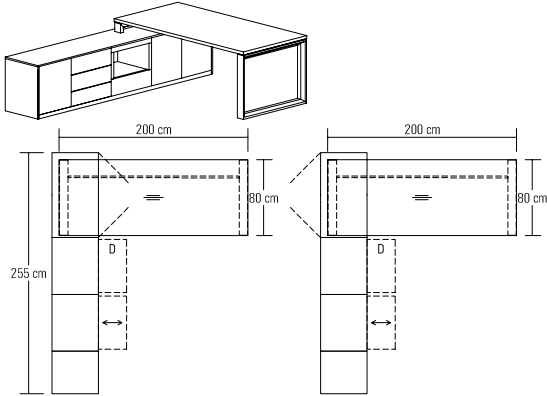
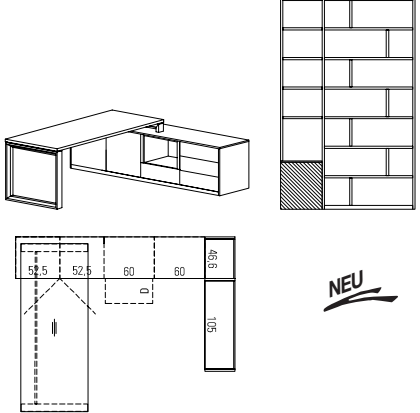
	Best.-Nr. / Maße Beschreibung	
	<p><b>73897</b> Aufsatzschreibtisch mit Sideboard bestehend aus: 1 x 60086, 1 x 33609, 1 x 60073, 1 x 91430A</p> <p><b>73025</b> Aufsatzschreibtisch mit Sideboard in Raumteilerausführung bestehend aus: 1 x 60086, 1 x 33609, 1 x 60073, 1 x 91430A</p> <p>B 182,2 x 208,0, H 75,0 cm</p> <p><b>1 x 91322</b> Linoleum-Einlage <b>1 x 91326</b> Materialauszug <b>1 x 91330</b> Kabeldurchlass Metall <b>1 x 91515</b> Kabelwanne B 102 <b>1 x 91341</b> Hochgl. Front (V 73897) <b>1 x 91350</b> Hochgl. Front (V 73025) <b>1 x 92515</b> Hochgl. Korpshülle (V 73897) <b>1 x 92516</b> Hochgl. Korpshülle (V 73025) <b>1 x 91905</b> Hochgl. Korpshülle + Front (V 73897) <b>1 x 91908</b> Hochgl. Korpshülle + Front (V 73025)</p>	
	<p><b>73828</b> Aufsatzschreibtisch mit Sideboard bestehend aus: 1 x 60069, 1 x 60086, 1 x 33609, 1 x 60718, 1 x 91430A</p> <p><b>73898</b> Aufsatzschreibtisch mit Sideboard in Raumteilerausführung bestehend aus: 1 x 60069, 1 x 60086, 1 x 33609, 1 x 60718, 1 x 91430A</p> <p>B 257,2 x 208,0, H 75,0 cm</p> <p><b>1 x 91322</b> Linoleum-Einlage <b>1 x 91326</b> Materialauszug <b>1 x 91330</b> Kabeldurchlass Metall <b>1 x 91515</b> Kabelwanne B 102 <b>1 x 91346</b> Hochgl. Front (V 73828) <b>1 x 91355</b> Hochgl. Front (V 73898) <b>1 x 92520</b> Hochgl. Korpshülle (V 73828/73898) <b>1 x 91909</b> Hochgl. Korpshülle + Front (V 73828) <b>1 x 91913</b> Hochgl. Korpshülle + Front (V 73898)</p>	
 <p style="text-align: center;"><b>NEU</b></p>	<p><b>74052</b> Aufsatzschreibtisch mit Sideboard und Aufsatzregal bestehend aus: 1 x 91430A, 1 x 77902, 1 x 77901, 1 x 33609, 1 x 60086, 1 x 30819, 3 x 60365, 1 x 30663, 1 x 61091, 5 x 30548, 7 x 61067, 7 x 60058</p> <p>B 208,0 x 261,0 x 160,3, H 250,9, T 80,0 / 49,5 / 36,0 cm</p> <p><b>1 x 91322</b> Linoleum-Einlage <b>1 x 91326</b> Materialauszug <b>1 x 91330</b> Kabeldurchlass Metall <b>1 x 91515</b> Kabelwanne B 102 <b>1 x 91345</b> Hochgl. Front <b>1 x 92521</b> Hochgl. Korpshülle <b>1 x 91909</b> Hochgl. Korpshülle + Front</p>	

## Vorschläge mit Sockelgleitern

(preisgleich auch spiegelbildlich möglich = Best.-Nr. mit G ergänzen z. B. 73753/G)

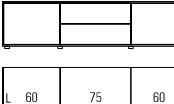
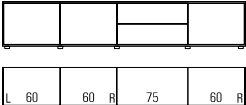
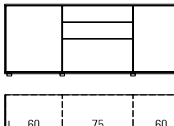
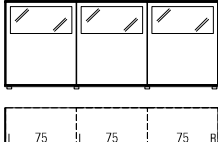
	Best.-Nr. / Maße Beschreibung		
	<p><b>79097</b> B 152,2 (75/75), T 39,9 cm  <b>79098</b> B 182,2 (90/90), T 39,9 cm (Abb.)  <b>79099</b> B 212,2 (105/105), T 39,9 cm  <b>79100</b> B 242,2 (120/120), T 39,9 cm</p> <p><b>79102</b> B 152,2 (75/75), T 49,5 cm  <b>79103</b> B 182,2 (90/90), T 49,5 cm  <b>79104</b> B 212,2 (105/105), T 49,5 cm  <b>79105</b> B 242,2 (120/120), T 49,5 cm</p> <p><b>Sideboard 1,25 R</b>            4 Auszüge 0,625 R            H 49,7 cm</p>		
	<p><b>79116</b> B 182,2 (60/60/60), T 39,9 cm  <b>79117</b> B 197,2 (60/75/60), T 39,9 cm (Abb.)  <b>79118</b> B 212,2 (60/90/60), T 39,9 cm  <b>79119</b> B 227,2 (60/105/60), T 39,9 cm  <b>79120</b> B 242,2 (60/120/60), T 39,9 cm</p> <p><b>79121</b> B 182,2 (60/60/60), T 49,5 cm  <b>79122</b> B 197,2 (60/75/60), T 49,5 cm  <b>79123</b> B 212,2 (60/90/60), T 49,5 cm  <b>79124</b> B 227,2 (60/105/60), T 49,5 cm  <b>79125</b> B 242,2 (60/120/60), T 49,5 cm</p> <p><b>Sideboard 1,25 R</b>            2 Türen, 2 Auszüge 0,625 R            H 49,7 cm</p>		
	<p><b>79126</b> B 242,2 (60/60/60/60), T 39,9 cm  <b>79127</b> B 257,2 (60/60/75/60), T 39,9 cm (Abb.)  <b>79128</b> B 272,2 (60/60/90/60), T 39,9 cm</p> <p><b>79129</b> B 242,2 (60/60/60/60), T 49,5 cm  <b>79130</b> B 257,2 (60/60/75/60), T 49,5 cm  <b>79131</b> B 272,2 (60/60/90/60), T 49,5 cm</p> <p><b>Sideboard 1,25 R</b>            3 Türen, 2 Auszüge 0,625 R            H 49,7 cm</p>		
	<p><b>73951</b> B 182,2 (60/60/60), T 39,9 cm  <b>73952</b> B 197,2 (60/75/60), T 39,9 cm (Abb.)  <b>73953</b> B 212,2 (60/90/60), T 39,9 cm  <b>73954</b> B 227,2 (60/105/60), T 39,9 cm  <b>73955</b> B 242,2 (60/120/60), T 39,9 cm</p> <p><b>73956</b> B 182,2 (60/60/60), T 49,5 cm  <b>73957</b> B 197,2 (60/75/60), T 49,5 cm  <b>73958</b> B 212,2 (60/90/60), T 49,5 cm  <b>73959</b> B 227,2 (60/105/60), T 49,5 cm  <b>73960</b> B 242,2 (60/120/60), T 49,5 cm</p> <p><b>Sideboard 2 R</b>            2 Türen, 2 Einlegeböden, 1 Auszug 1 R, 2 Schubkästen            H 76,1 cm</p>		
	<p><b>74001</b> B 227,2 (75/75/75), T 39,9 cm</p> <p><b>Sideboard 2,5 R</b>            3 Türen mit Glasausschnitt 1 R, 3 Böden (nicht verstellbar),            3 Einlegeböden            H 93,7 cm</p> <p><b>1 x 90491</b> 3er-Set LED-Strahler  <b>3 x 92464</b> Indirekte LED Korpusbeleuchtung 1 R  <b>3 x 90114</b> Spiegelrückwand 1 R / B 60 cm  <b>3 x 91059</b> abw. Rückwandfarbe 1 R / B 60 cm            Funkfernbedienung siehe Seite 116.</p>		

## Vorschläge mit Sockelgleitern

(preisgleich auch spiegelbildlich möglich = Best.-Nr. mit **G** ergänzen z. B. **73753/G**)

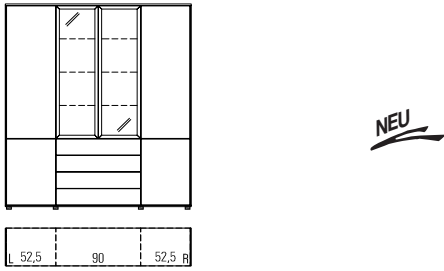
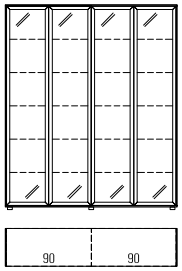
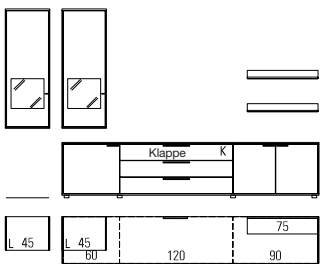
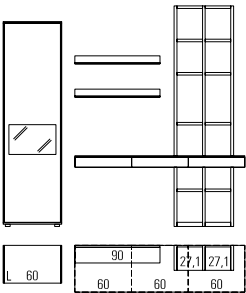
	Best.-Nr. / Maße Beschreibung		
	<p><b>74049</b> B 197,2 (52,5/90/52,5), T 39,9 cm</p> <p><b>Vitrine 6 R</b> 4 Türen, 8 Einlegeböden, 4 Schubkästen, 2 Rahmen-Glastüren, 3 Glaseinlegeböden H 216,9 cm</p> <p>Beleuchtung/Funkfernbedienung siehe Seiten 116-118. Spiegelrückwand siehe Seite 113. abweichende Rückwandfarbe siehe Seite 113. Hochgl. Korpushülle+Front Tab. A/B/C siehe Seite 120.</p>		
	<p><b>73948</b> B 182,2 (90/90), T 39,9 cm</p> <p><b>Vitrine 6 R</b> 4 Rahmen-Glastüren, 10 Glaseinlegeböden H 216,9 cm</p> <p>Beleuchtung/Funkfernbedienung siehe Seiten 116-118. Spiegelrückwand siehe Seite 113. abweichende Rückwandfarbe siehe Seite 113. Hochgl. Korpushülle+Front Tab. A/B/C siehe Seite 120.</p>		
	<p><b>73966</b> bestehend aus: 1 x 60073, 1 x 61125, 1 x 60718, 1 x 92818, 2 x 77624, 2 x 77642 B 302,2, H 199,7, T 49,5 cm</p> <p>2 x <b>90489</b> 1er-Set LED-Strahler 2 x <b>92464</b> Indirekte LED Korpusbeleuchtung 1 R 2 x <b>90113</b> Spiegelrückwand 1 R / B 45 cm 2 x <b>91058</b> abw. Rückwandfarbe 1 R / B 45 cm 1 x <b>91195</b> TV-Halterung mit Wandbefestigungsplatte und Holzblende 1 x <b>90135</b> Infrarot Repeater 2 x <b>90052</b> Wandbordbeleuchtung B 75,0 cm 1 x <b>91352</b> Hochgl. Front 1 x <b>92525</b> Hochgl. Korpushülle 1 x <b>91913</b> Hochgl. Korpushülle + Front 2 x <b>91307</b> Hochgl. Wandbord B 75 cm 1 x <b>91877</b> Hochgl. Holzblende Funkfernbedienung siehe Seite 116.</p>	(VZ)	(VZ)
	<p><b>73950</b> bestehend aus: 1 x 75345, 2 x 60949, 10 x 60367, 3 x 60362, 2 x 77643, 1 x 60301, 1 x 92804 B 256,1, H 233,3, T 49,5 cm</p> <p>1 x <b>90489</b> 1er-Set LED-Strahler 1 x <b>90490</b> 2er-Set LED-Strahler 1 x <b>92464</b> Indirekte LED Korpusbeleuchtung 1 R 1 x <b>90114</b> Spiegelrückwand 1 R / B 60 cm 1 x <b>91059</b> abw. Rückwandfarbe 1 R / B 60 cm 2 x <b>90053</b> Wandbordbeleuchtung B 90,0 cm 1 x <b>91345</b> Hochgl. Front 1 x <b>92505</b> Hochgl. Korpushülle 1 x <b>91900</b> Hochgl. Korpushülle + Front 2 x <b>91308</b> Hochgl. Wandbord B 90 Funkfernbedienung siehe Seite 116.</p>	(VZ)	(VZ)



## Vorschläge mit Sockelgleitern / Kufen

(preisgleich auch spiegelbildlich möglich = Best.-Nr. mit **G** ergänzen z. B. **73753/G**)

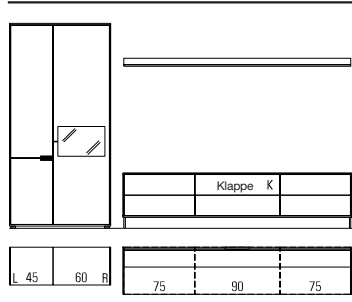
	Best.-Nr. / Maße Beschreibung		
	<p><b>73999</b></p> <p>bestehend aus: 1 x 61017, 1 x 60302, 1 x 92807, 2 x 77406, 1 x 77414, 1 x 92850, 1 x 77653</p> <p>B 362,2, H 216,9, T 49,5 cm</p> <p><b>1 x 90489</b> 1er-Set LED-Strahler  <b>1 x 92464</b> Indirekte LED Korpusbeleuchtung 1 R  <b>1 x 90114</b> Spiegelrückwand 1 R / B 60 cm  <b>1 x 91059</b> abw. Rückwandfarbe 1 R / B 60 cm  <b>1 x 91195</b> TV-Halterung mit Wandbefestigungsplatte und Holzblende  <b>1 x 90135</b> Infrarot Repeater  <b>1 x 90825</b> CD/DVD-Einteilung B 90 cm  <b>1 x 90063</b> Wandbordbeleuchtung B 240 cm  <b>1 x 91354</b> Hochgl. Front  <b>1 x 92525</b> Hochgl. Korpushülle  <b>1 x 91915</b> Hochgl. Korpushülle + Front  <b>1 x 91318</b> Hochgl. Wandbord B 240 cm  <b>1 x 91877</b> Hochgl. Holzblende                      Funkfernbedienung siehe Seite 116.</p>	(VZ)	(VZ)

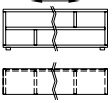
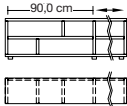
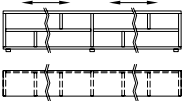
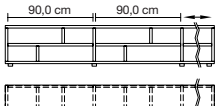
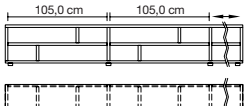

## Vorschläge mit Sockelgleitern

### Regale mit Sichtrücken (variable Breiten, entsprechend Polsterrücken oder Lehnen)

	Best.-Nr. / Maße Beschreibung		
 <p>Bitte die gewünschte Breite angeben.</p>	<p><b>61965</b> H 42,9, T 27,2 cm  <b>61966</b> H 51,7, T 27,2 cm  <b>61967</b> H 60,5, T 27,2 cm</p> <p><b>61968</b> H 42,9, T 36,8 cm  <b>61969</b> H 51,7, T 36,8 cm  <b>61970</b> H 60,5, T 36,8 cm</p> <p>Gesamtbreite: mind. 80,0, max. 125,0 cm                      Nutzbare Innenmaße:                      H 16,3/20,7/25,1, T 24,9/34,5 cm</p>		
 <p>Bitte die gewünschte Breite angeben.</p>	<p><b>77364</b> H 42,9, T 27,2 cm  <b>77365</b> H 51,7, T 27,2 cm  <b>77366</b> H 60,5, T 27,2 cm</p> <p><b>77367</b> H 42,9, T 36,8 cm  <b>77368</b> H 51,7, T 36,8 cm  <b>77369</b> H 60,5, T 36,8 cm</p> <p>Gesamtbreite: mind. 125,0, max. 155,0 cm                      Nutzbare Innenmaße:                      H 16,3/20,7/25,1, T 24,9/34,5 cm</p>		
 <p>Bitte die gewünschte Breite angeben.</p>	<p><b>61971</b> H 42,9, T 27,2 cm  <b>61972</b> H 51,7, T 27,2 cm  <b>61973</b> H 60,5, T 27,2 cm</p> <p><b>61974</b> H 42,9, T 36,8 cm  <b>61975</b> H 51,7, T 36,8 cm  <b>61976</b> H 60,5, T 36,8 cm</p> <p>Gesamtbreite: mind. 155,0, max. 220,0 cm                      Nutzbare Innenmaße:                      H 16,3/20,7/25,1, T 24,9/34,5 cm</p>		
 <p>Bitte die gewünschte Breite angeben.</p>	<p><b>61977</b> H 42,9, T 27,2 cm  <b>61978</b> H 51,7, T 27,2 cm  <b>61979</b> H 60,5, T 27,2 cm</p> <p><b>61980</b> H 42,9, T 36,8 cm  <b>61981</b> H 51,7, T 36,8 cm  <b>61982</b> H 60,5, T 36,8 cm</p> <p>Gesamtbreite: mind. 220,0, max. 250,0 cm                      Nutzbare Innenmaße:                      H 16,3/20,7/25,1, T 24,9/34,5 cm</p>		
 <p>Bitte die gewünschte Breite angeben.</p>	<p><b>61983</b> H 42,9, T 27,2 cm  <b>61984</b> H 51,7, T 27,2 cm  <b>61985</b> H 60,5, T 27,2 cm</p> <p><b>61986</b> H 42,9, T 36,8 cm  <b>61987</b> H 51,7, T 36,8 cm  <b>61988</b> H 60,5, T 36,8 cm</p> <p>Gesamtbreite: mind. 250,0, max. 270,0 cm                      Nutzbare Innenmaße:                      H 16,3/20,7/25,1, T 24,9/34,5 cm</p>		

## Wangen, Tiefe 26,4 cm

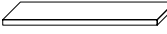
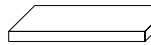
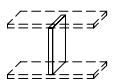
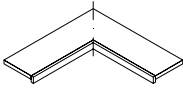
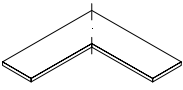
- \*\* – Nicht sichtbare Beschläge.  
 – Ab B 100,0 cm sind die Böden aus Tischlerplatte  
 – Ab B 130,0 cm ist eine Wandbefestigung erforderlich.  
 Wandbefestigungsbeschlag ist im Lieferumfang enthalten.

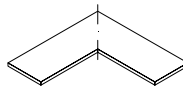
Best.-Nr. / Maße Beschreibung		Best.-Nr. / Maße Beschreibung	
 <p>St. 2,9 cm Raumteilerausführung siehe Seite 123. Fertigung als Aufsatzwange, nicht bodenstehende Wange oder Wangenlösung im Überbau gegen Berechnung siehe Seite 123.</p> <p><b>1 x 90079</b> Höhenkürzung  <b>1 x 93563</b> Kopfkante                  Wangen bis 190,0 cm inkl. Kopfkante (ohne Aufpreis)</p> <p><b>30851</b> H 145,3 cm 4 R  <b>30852</b> H 180,5 cm 5 R  <b>60361</b> H 215,7 cm 6 R  <b>60362</b> H 250,9 cm 7 R  <b>60363</b> H 260,0 cm  <b>60338</b> H min. 30,0 bis max. 190,0 cm (Preis pro angefangene 10,0 cm, inkl. Kopfkante)  <b>61008</b> H bis max. 427,7 cm (Wunschmaß bitte angeben. Überlange Wangen werden grundsätzlich auf der Höhe 215,7 cm geteilt.)</p> <p><b>Wangen inkl. Höhenversteller</b></p> <ul style="list-style-type: none"> <li>– Bohrungen im Modellraster.</li> <li>– Außen- und Mittelwangen werden kommissionsorientiert gebohrt.</li> <li>– Bauseitige Wandbefestigung zwingend erforderlich.</li> </ul>		 <p><b>Zwischenbauböden**</b></p> <p><b>60367</b> B 27,1 cm  <b>60368</b> B 28,6 cm  <b>60369</b> B 30,0 cm  <b>60450</b> B 37,5 cm  <b>60986</b> B 43,6 cm  <b>60370</b> B 45,0 cm  <b>30365</b> B 52,5 cm  <b>60371</b> B 60,0 cm  <b>60372</b> B 75,0 cm  <b>60373</b> B 90,0 cm  <b>30024</b> B 120,0 cm  <b>30853</b> B 122,9 cm  <b>60375</b> B mind. 122,9 max. 200, cm (Preis pro angefangene 10,0 cm)</p> <p>St. 2,6, T 26,4 cm (inkl. 1,5 cm Bodenrücksprung)</p>  <p><b>Abdeckblätter</b></p> <p>Abdeckblatt nur in Verbindung mit Wangenboden möglich.</p> <p><b>60601</b> B 27,1 cm  <b>60602</b> B 28,6 cm  <b>60603</b> B 30,0 cm  <b>60604</b> B 37,5 cm  <b>60605</b> B 43,6 cm  <b>60606</b> B 45,0 cm  <b>30367</b> B 52,5 cm  <b>60607</b> B 60,0 cm  <b>60608</b> B 75,0 cm  <b>60609</b> B 90,0 cm  <b>30064</b> B 120,0 cm  <b>30855</b> B 122,9 cm  <b>61009</b> B mind. 122,9, max. 270,0 cm (Preis pro angefangene 10,0 cm)</p> <p>St. 1,6, T 26,7 cm</p>	
 <p><b>60056</b> H 32,6 cm, 1 R  <b>61021</b> H 50,2 cm, 1,5 R  <b>60057</b> H 67,8 cm, 2 R</p> <p><b>32146</b> vom Standard abweichende Einbauposition</p> <p>Bei Verwendung mit Zwischenbauböden &lt; 90 cm nur mittiger Einbau möglich!</p> <p>Bei Verwendung mit Zwischenbauböden &gt; 90 cm mittiger und versetzter Einbau möglich.                  Bei versetztem Einbau wird die Zwischenbauwange 30 cm nach innen eingerückt!</p>		 <p><b>60459</b>  <b>Eck-Sockelboden</b>                  B 77,1 x 77,1 cm,                  St. inkl. Sockelleiste 4,5 cm  <b>T 26,4 cm</b> (inkl. 1,5 cm Bodenrücksprung)</p>  <p><b>60457</b>  <b>Eckboden</b> (Beschläge sichtbar)                  B 77,1 x 77,1, St. 2,6, T 26,4 cm (inkl. 1,5 cm Bodenrücksprung)</p> <p><b>60461</b>  <b>Eckleiste</b> bis H 260,0 cm                  1 x pro Ecke erforderlich</p>	
 <p><b>Sockelboden</b></p> <p><b>60949</b> B 27,1 cm  <b>61012</b> B 28,6 cm  <b>60388</b> B 30,0 cm  <b>60454</b> B 37,5 cm  <b>61013</b> B 43,6 cm  <b>60389</b> B 45,0 cm  <b>30366</b> B 52,5 cm  <b>60390</b> B 60,0 cm  <b>60391</b> B 75,0 cm  <b>60392</b> B 90,0 cm  <b>32286</b> B 120,0 cm  <b>32332</b> B 122,9 cm  <b>30854</b> B mind. 122,9, max. 200,0 cm (Preis pro angefangene 10,0 cm)</p> <p>St. inkl. Sockelleiste 4,5, T 26,4 cm (inkl. 1,5 cm Bodenrücksprung)</p>		 <p><b>61103</b>  <b>Eck-Abdeckblatt</b>                  B 77,1 x 77,1, St. 1,6, T 26,7 cm</p>	

# KARA-FRAME

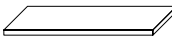
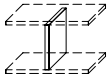
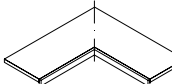
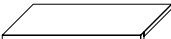
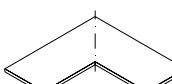

## Wangen, Tiefe 36,0 cm

- \*\* – Nicht sichtbare Beschläge.  
 – Ab B 100,0 cm sind die Böden aus Tischlerplatte  
 – Ab B 130,0 cm ist eine Wandbefestigung erforderlich.  
 Wandbefestigungsbeschlag ist im Lieferumfang enthalten.

Best.-Nr. / Maße Beschreibung			Best.-Nr. / Maße Beschreibung		
 <p>St. 2,9 cm                  Raumteilerausführung siehe Seite 123.                  Fertigung als Aufsatzwange, nicht bodenstehende Wange oder Wangenlösung im Überbau gegen Berechnung siehe Seite 123.</p> <p><b>1 x 90079</b> Höhenkürzung  <b>1 x 93563</b> Kopfkante                  Wangen bis 190,0 cm inkl. Kopfkante (ohne Aufpreis)</p> <p><b>30857</b> H 145,3 cm 4 R  <b>30858</b> H 180,5 cm 5 R  <b>60364</b> H 215,7 cm 6 R  <b>60365</b> H 250,9 cm 7 R  <b>60366</b> H 260,0 cm  <b>60339</b> H min. 30,0 bis max. 190,0 cm (Preis pro angefangene 10,0 cm, inkl. Kopfkante)  <b>61016</b> H bis max. 427,7 cm (Wunschmaß bitte angeben. Überlange Wangen werden grundsätzlich auf der Höhe 215,7 cm geteilt.)</p> <p><b>Wangen inkl. Höhenversteller</b></p> <ul style="list-style-type: none"> <li>– Bohrungen im Modellraster.</li> <li>– Außen- und Mittelwangen werden kommissionsorientiert gebohrt.</li> <li>– Bauseitige Wandbefestigung zwingend erforderlich.</li> </ul>			 <p><b>Zwischenbauböden**</b></p> <p><b>60376</b> B 27,1 cm  <b>60377</b> B 28,6 cm  <b>60378</b> B 30,0 cm  <b>60379</b> B 37,5 cm  <b>60948</b> B 43,6 cm  <b>60380</b> B 45,0 cm  <b>30548</b> B 52,5 cm  <b>60381</b> B 60,0 cm  <b>60382</b> B 75,0 cm  <b>60383</b> B 90,0 cm  <b>61067</b> B 120,0 cm  <b>30859</b> B 122,9 cm  <b>60385</b> B mind. 122,9 , max. 200,0 cm (Preis pro angefangene 10,0 cm)</p> <p>St. 2,6, T 36,0 cm (inkl. 1,5 cm Bodenrücksprung)</p>		
 <p><b>60058</b> H 32,6 cm, 1 R  <b>61022</b> H 50,2 cm, 1,5 R  <b>60059</b> H 67,8 cm, 2 R</p> <p><b>32146</b> vom Standard abweichende Einbauposition</p> <p>Bei Verwendung mit Zwischenbauböden &lt; 90 cm nur mittiger Einbau möglich!</p> <p>Bei Verwendung mit Zwischenbauböden &gt; 90 cm mittiger und versetzter Einbau möglich.                  Bei versetztem Einbau wird die Zwischenbauwange 30 cm nach innen eingerückt!</p>			 <p><b>60460</b>  <b>Eck-Sockelboden</b>                  B 77,1 x 77,1 cm,                  St. inkl. Sockelleiste 4,5 cm  <b>T 36,0 cm</b> (inkl. 1,5 cm Bodenrücksprung)</p>		
 <p><b>Sockelboden</b></p> <p><b>60952</b> B 27,1 cm  <b>61014</b> B 28,6 cm  <b>60396</b> B 30,0 cm  <b>60397</b> B 37,5 cm  <b>61015</b> B 43,6 cm  <b>60398</b> B 45,0 cm  <b>30663</b> B 52,5 cm  <b>60399</b> B 60,0 cm  <b>60400</b> B 75,0 cm  <b>60401</b> B 90,0 cm  <b>61091</b> B 120,0 cm  <b>61068</b> B 122,9 cm  <b>30860</b> B mind. 122,9 , max. 200,0 cm (Preis pro angefangene 10,0 cm)</p> <p>St. inkl. Sockelleiste 4,5, T 36,0 cm (inkl. 1,5 cm Bodenrücksprung)</p>			 <p><b>61104</b>  <b>Eck-Abdeckblatt</b>                  B 77,1 x 77,1, St. 1,6, T 36,3 cm                  (Preis pro angefangene 10,0 cm)                  St. 1,6, T 36,3 cm</p>		

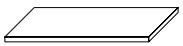
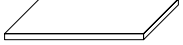
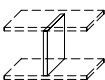
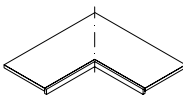
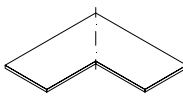

## Wangen, Tiefe 45,6 cm

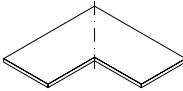
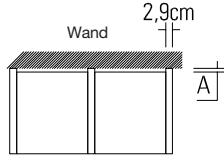
- \*\* – Nicht sichtbare Beschläge.  
 – Ab B 100,0 cm sind die Böden aus Tischlerplatte  
 – Ab B 130,0 cm ist eine Wandbefestigung erforderlich.  
 Wandbefestigungsbeschlag ist im Lieferumfang enthalten.

Best.-Nr. / Maße Beschreibung		Best.-Nr. / Maße Beschreibung	
 <p>St. 2,9 cm                  Raumteilerausführung siehe Seite 123.                  Fertigung als Aufsatzwange, nicht bodenstehende Wange oder Wangenlösung im Überbau gegen Berechnung siehe Seite 123.</p> <p><b>1 x 90079</b> Höhenkürzung  <b>1 x 93563</b> Kopfkante                  Wangen bis 190,0 cm inkl. Kopfkante (ohne Aufpreis)</p> <p><b>30863</b> H 145,3 cm 4 R  <b>30864</b> H 180,5 cm 5 R  <b>30787</b> H 215,7 cm 6 R  <b>30789</b> H 250,9 cm 7 R  <b>30790</b> H 260,0 cm  <b>30802</b> H min. 30,0 bis max. 190,0 cm (Preis pro angefangene 10,0 cm, inkl. Kopfkante)  <b>30887</b> H bis max. 427,7 cm (Wunschmaß bitte angeben. Überlange Wangen werden grundsätzlich auf der Höhe 215,7 cm geteilt.)</p> <p><b>Wangen inkl. Höhenversteller</b></p> <ul style="list-style-type: none"> <li>– Bohrungen im Modellraster.</li> <li>– Außen- und Mittelwangen werden kommissionsorientiert gebohrt.</li> <li>– Bauseitige Wandbefestigung zwingend erforderlich.</li> </ul>		 <p><b>Zwischenbauböden**</b></p> <p><b>30791</b> B 27,1 cm  <b>30792</b> B 28,6 cm  <b>30793</b> B 30,0 cm  <b>30794</b> B 37,5 cm  <b>30795</b> B 43,6 cm  <b>30796</b> B 45,0 cm  <b>30995</b> B 52,5 cm  <b>30797</b> B 60,0 cm  <b>30798</b> B 75,0 cm  <b>30799</b> B 90,0 cm  <b>30800</b> B 120,0 cm  <b>30865</b> B 122,9 cm  <b>30801</b> B mind. 122,9 , max. 200,0 cm (Preis pro angefangene 10,0 cm)                  St. 2,6, T 45,6 cm (inkl. 1,5 cm Bodenrücksprung)</p>  <p><b>Abdeckblätter</b></p> <p><b>30816</b> B 27,1 cm  <b>30817</b> B 28,6 cm  <b>30818</b> B 30,0 cm  <b>30819</b> B 37,5 cm  <b>30820</b> B 43,6 cm  <b>30821</b> B 45,0 cm  <b>30997</b> B 52,5 cm  <b>30822</b> B 60,0 cm  <b>30823</b> B 75,0 cm  <b>30824</b> B 90,0 cm  <b>30826</b> B 120,0 cm  <b>30867</b> B 122,9 cm  <b>30827</b> B mind. 122,9, max. 270,0 cm (Preis pro angefangene 10,0 cm)                  St. 1,6, T 45,9 cm</p> <p>Abdeckblatt nur in Verbindung mit Wangenboden möglich.</p>	
 <p><b>30804</b> H 32,6 cm, 1 R (Zwischenbau)  <b>30805</b> H 50,2 cm, 1,5 R (Zwischenbau)  <b>30806</b> H 67,8 cm, 2 R (Zwischenbau)  <b>32146</b> vom Standard abweichende Einbauposition</p> <p>Bei Verwendung mit Zwischenbauböden &lt; 90 cm nur mittiger Einbau möglich!                  Bei Verwendung mit Zwischenbauböden &gt; 90 cm mittiger und versetzter Einbau möglich.                  Bei versetztem Einbau wird die Zwischenbauwange 30 cm nach innen eingerückt!</p>		 <p><b>30869</b>  <b>Eck-Sockelboden</b>                  B 77,1 x 77,1 cm,                  St. inkl. Sockelleiste 4,5 cm  <b>T 45,6 cm</b> (inkl. 1,5 cm Bodenrücksprung)</p>  <p><b>30868</b>  <b>Eckboden</b> (Beschläge sichtbar)                  B 77,1 x 77,1, St. 2,6, T 45,6 cm (inkl. 1,5 cm Bodenrücksprung)  <b>60461</b>  <b>Eckleiste</b> bis H 260,0 cm                  1 x pro Ecke erforderlich</p>	
 <p><b>Sockelboden</b></p> <p><b>30808</b> B 27,1 cm  <b>30809</b> B 28,6 cm  <b>30810</b> B 30,0 cm  <b>30811</b> B 37,5 cm  <b>30812</b> B 43,6 cm  <b>30813</b> B 45,0 cm  <b>30996</b> B 52,5 cm  <b>30814</b> B 60,0 cm  <b>30815</b> B 75,0 cm  <b>32335</b> B 90,0 cm  <b>32341</b> B 120,0 cm  <b>32337</b> B 122,9 cm  <b>30866</b> B mind. 122,9 , max. 200,0 cm (Preis pro angefangene 10,0 cm)                  St. inkl. Sockelleiste 4,5, T 45,6 cm (inkl. 1,5 cm Bodenrücksprung)</p>		 <p><b>30870</b>  <b>Eck-Abdeckblatt</b>                  B 77,1 x 77,1, St. 1,6, T 45,9 cm</p>	<p><b>Maßdetails</b></p> <p><b>Grundriss</b>                  A = 1,5 cm von Hinterkante Boden bis Hinterkante Wange.                  Die angegebenen Bodenmaße enthalten den Rücksprung von 1,5 cm zur Hinterkante der Wange.</p> 



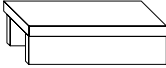
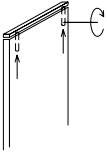
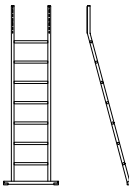
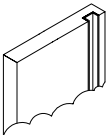

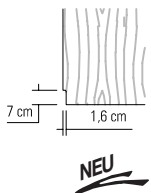
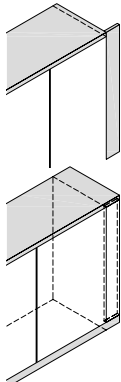
# KARA-FRAME

## Zubehör für Wangen und Wangen-Zwischenbauböden

Best.-Nr. / Maße Beschreibung			Best.-Nr. / Maße Beschreibung		
 <p><b>60462</b> durchgehende Lochreihe</p> <p>Abstand der Bohrungen je 3,2 cm (Aufpreis pro Wange)</p>			 <p><b>Büchertreppe</b> zwischen Wangen planbar</p> <p><b>93208</b> Breite: 30,0 cm <b>93209</b> Breite: 37,5 cm <b>93210</b> Breite: 45,0 cm <b>94020</b> Breite: 52,5 cm <b>93211</b> Breite: 60,0 cm <b>93212</b> Breite: 75,0 cm <b>93213</b> Breite: 90,0 cm</p> <p>H 8,5, T 15,5 cm</p>		
 <p><b>60465</b> Deckenverspanner inkl. Höhenkürzung für raumhohe Wangen (lichte Raumhöhe angeben) Verstellbereich je 0 - 2,5 cm</p>			 <p><b>90452 Anlegeleiter</b> Metall, alufarbig B 43,0/60,0, H 195,8, T 47,3 cm</p>		
 <p><b>90080</b> Kabelkanal für Wangen inkl. Dichtungsbürste, pro Wange nur 1 x Kabelkanal möglich, Einbauposition (links oder rechts) angeben  (Aufpreis pro Wange, bei Bestellung von Wangenbodenbeleuchtung enthalten)</p>			 <p><b>Rückwand für Regal-Zwischenbau</b></p> <p><b>60404</b> B 30,0, H 30,0 bis 215,7 cm <b>60473</b> B 37,5, H 30,0 bis 215,7 cm <b>60405</b> B 45,0, H 30,0 bis 215,7 cm <b>32036</b> B 52,5, H 30,0 bis 215,7 cm <b>60406</b> B 60,0, H 30,0 bis 215,7 cm <b>60407</b> B 75,0, H 30,0 bis 215,7 cm <b>60408</b> B 90,0, H 30,0 bis 215,7 cm</p> <p><b>60476</b> Maßanfertigung Preis/m<sup>2</sup> H max. 260,0 cm</p> <p>Mindestpreis St. 1,5 cm</p> <p><b>1 x 90518</b> Kabeldurchlass Ø 6,0 cm</p>		
 <p><b>94596</b> Sockel-Ausklindung H 7,0, T 1,6 cm (feste Maßvorgabe) (Aufpreis pro Wange)</p> <p>In Verbindung mit Rückwand für Regal-/Zwischenbau nicht möglich Korpuselemente können nicht ausgeklinkt werden</p> <p><b>NEU</b></p>			 <p><b>Passblende</b> <b>Ohne Abdeckblattverlängerung</b></p> <p><b>79071</b> 4 Raster <b>79072</b> 5 Raster <b>79073</b> 6 Raster <b>79075</b> 7 Raster <b>79076</b> Höhe: 260,0 cm <b>79077</b> Höhe bis max. 427,7 cm</p> <p><b>Mit Abdeckblattverlängerung</b></p> <p><b>79079</b> 4 Raster <b>79080</b> 5 Raster <b>79081</b> 6 Raster <b>79083</b> 7 Raster <b>79084</b> Höhe: 260,0 cm <b>79085</b> Höhe bis max. 427,7 cm</p> <p>Anpassbare Blende (25,0 cm), für die Wandseite wird eine Gegenleiste mitgeliefert.</p>		

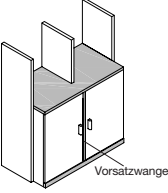
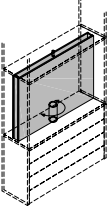
# KARA-FRAME

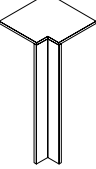
## Zubehör für Wangen und Wangen-Zwischenbauböden

Best.-Nr. / Maße Beschreibung		Best.-Nr. / Maße Beschreibung	
 <p><b>Vorsatzwanne</b></p> <p><b>61111</b> für T 26,4 cm <b>61112</b> für T 36,0 cm</p> <p>Wangenhöhe wird den verwendeten Korpussteilen werkseitig angepasst. Inkl. durchgehender Sockelblende und durchgehendem Abdeckblatt.</p>		 <p><b>78658 TV-Drehpaneel für Wangentiefe 36,0 cm</b> passend für 43" Bildschirmdiagonale</p> <p><b>90076</b> TV-Halterung <b>93228</b> TV-Halterung mit seitlicher TV-Verschiebung (Verschiebbarkeit rechts/links 0-15 cm)</p> <p><b>90135</b> Infrarot Repeater (zur Übertragung des Infrarotsignals der Fernbedienung in das Klappenelement) Einbau im TV-Paneel</p> <p><b>94464</b> Ziffernblatt für 43" <sup>NEU</sup> Nur in Edelstahlfarbig möglich</p> <p>B 105,0, H 65,2, T 1,5 cm</p> <p>Aufgrund des Kabelmanagements reduziert sich die Schubkastentiefe auf 24,0 cm</p> <p><b>Lichte Maße TV-Rückwand:</b> B 103,0, H 63,2, T 9,2 cm</p>	
 <p><b>Schubkasteneinsatz 0,5 R</b></p> <p><b>92785</b> B 27,1 cm <b>92787</b> B 30,0 cm <b>92788</b> B 37,5 cm <b>92790</b> B 45,0 cm <b>93171</b> B 52,5 cm <b>92791</b> B 60,0 cm <b>92792</b> B 75,0 cm</p> <p>1 Schubkasten H 15,0, T 34,5 cm</p> <p>Klappgriff in Lackausführung / Griffleiste nicht möglich!</p> <p>Hochglanz Aufpreise Front siehe Tabelle D Seite 121.</p> <ul style="list-style-type: none"> <li>- oben und unten Zwischenbauboden erforderlich, nur bei Wangentiefe 36,0 cm und 45,6 cm möglich.</li> <li>- Nutztiefe immer für Tiefe 36,0 cm.</li> <li>- hinter Schieberegalen mit Push to open oder Klappgriff möglich.</li> </ul>		 <p><b>91771</b> Schenkel 32,5 x 32,5 cm 1 Eckabdeckblatt, 1 Eckleiste <b>T 26,4 cm</b></p> <p><b>91772</b> Schenkel 42,1 x 42,1 cm wie vor <b>T 36,0 cm</b></p> <p><b>32182</b> Schenkel 51,7 x 51,7 cm wie vor <b>T 45,6 cm</b></p> <p><b>93793</b> Eckleiste (ohne Eckabdeckblatt) Weiterbau mit einer Wange Höhe 215,7 - 260,0 cm oder einem Korpusselement 6 Raster</p> <ul style="list-style-type: none"> <li>- Ecke nicht als Stauraum nutzbar.</li> <li>- einseitige Abdeckblatt-tiefenkürzung ohne Aufpreis</li> <li>- Eine Ausklinkung von max. 22,5 / 32,1 / 41,7 cm ist möglich. (Brandschutztechnische Auflagen müssen beachtet werden.)</li> </ul>	
 <p><b>Schubkasteneinsatz 1 R</b></p> <p><b>60409</b> B 27,1 cm <b>60840</b> B 28,6 cm <b>60410</b> B 30,0 cm <b>60411</b> B 37,5 cm <b>60839</b> B 43,6 cm <b>60412</b> B 45,0 cm <b>90267</b> B 52,5 cm <b>60413</b> B 60,0 cm <b>60414</b> B 75,0 cm <b>93754</b> B 120,0 cm</p> <p>2 Schubkästen H 32,6, T 34,5 cm</p> <ul style="list-style-type: none"> <li>- oben und unten Zwischenbauboden erforderlich, nur bei Wangentiefe 36,0 cm und 45,6 cm möglich.</li> <li>- Nutztiefe immer für Tiefe 36,0 cm.</li> <li>- hinter Schieberegalen mit Push to open, Klappgriff oder Griffleiste möglich.</li> </ul> <p>Klappgriff in Lackausführung nicht möglich!</p> <p>Hochglanz Aufpreise Front siehe Tabelle D Seite 121.</p>			

# KARA-FRAME

## Zubehör für Wangen und Wangen-Zwischenbauböden

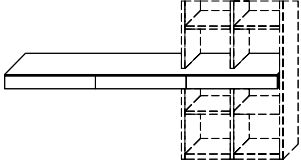
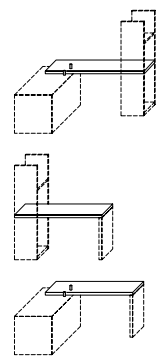
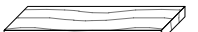
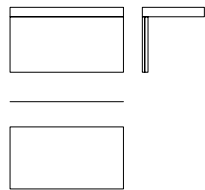
Best.-Nr. / Maße Beschreibung			Best.-Nr. / Maße Beschreibung		
 <p><b>Schubkastenzeile</b> (inkl. Wandbefestigung für Festmauerwerk)</p> <p><b>75344</b> B 120,0 (60/60) cm, 2 Schubkästen</p> <p><b>60467</b> B 150,0 (75/75) cm, 2 Schubkästen</p> <p><b>75345</b> B 180,0 (60/60/60) cm, 3 Schubkästen</p> <p><b>60359</b> B 225,0 (75/75/75) cm, 3 Schubkästen (Abb.)</p> <p>H 12,0, T 49,2 cm Einbauhöhe 74,9 cm (Oberkante)</p>  <p>– Die für den Einbau notwendigen Wangenzerschnitte erfolgen ohne Aufpreis.</p> <p>Mit verdeckten Griffmulden an den Unterkanten der Schubkästen (Push to open / Griff / Griffleisten / Vollauszug nicht möglich)</p> <p><b>2 x 92387</b> Hochgl. Front 0,5 R / B 60 cm (75344)  <b>2 x 92388</b> Hochgl. Front 0,5 R / B 75 cm (60467)  <b>3 x 92387</b> Hochgl. Front 0,5 R / B 60 cm (75345)  <b>3 x 92388</b> Hochgl. Front 0,5 R / B 75 cm (60359)</p>			 <p><b>Tisch-/Schreibplatte</b> für Korpus- und Wangen-zwischenbau/-trennung mit optionaler Abstützung</p> <p><b>88531</b> Tiefe: 49,2 cm (Preis pro angefangene 10,0 cm) Mindestpreis</p> <p><b>88532</b> Tiefe: 60,0 cm (Preis pro angefangene 10,0 cm) Mindestpreis</p> <p><b>85905</b> Tiefe: 75,0 cm (Preis pro angefangene 10,0 cm) Mindestpreis</p> <p>Mindestmaß 75,0 cm Maximalmaß 270,0 cm</p> <p>H 4,5 cm</p> <p>Distanzstück in Edelstahlfarbig oder Schwarz matt erhältlich</p> <p>Wange (Fuß) kann links und/oder rechts verwendet werden</p> <p>Verstellbarkeit 0-15 mm</p> <p><b>1 x 91330</b> Kabeldurchlass Metall  <b>1 x 91514</b> Kabelwanne B 62  <b>1 x 91515</b> Kabelwanne B 102  <b>1 x 94388</b> Wange (Fuß) H70,1/T49,2  <b>1 x 94389</b> Wange (Fuß) H70,1/T60  <b>1 x 94355</b> Wange (Fuß) H70,1/T75  <b>1 x 93858</b> 2er Set Distanzstück</p> <p>Die Tisch-/Schreibplatte:          – wird innerhalb einer Regalplanung als Zwischenbauplatte auf Tablarträger gelegt und kann auf der gegenüberliegenden Seite mit Distanzstücken auf ein 1,25R Element mit Kufen oder ein 1,5R Element mit Sockel oder Sockelgleitern aufgelegt werden, bzw. erhält eine Wange          – wird mit Distanzstücken auf einem 1,25R Element mit Kufen oder einem 1,5R Element mit Sockel oder Sockelgleitern aufgelegt und erhält auf der gegenüberliegenden Seite eine Wange</p>		
 <p><b>60469</b> im Zwischenbau (Preis pro angefangene 10,0 cm) Mindestpreis</p> <p><b>31027</b> überstehend oder frei hängend (Preis pro angefangene 10,0 cm) Mindestpreis</p> <p><b>Schreibplatte / Bücherablage</b> Mindestmaß 75,0 cm H 7,5, T 49,2 cm</p> <p>Artikel 60469: Anschluss an Korpus-elemente T39,9 cm und Wangen T36,0 cm im Zwischenbau. Freie Nischen bis 150,0 cm und Wangenunterstützung bis 240,0 cm. Ansonsten Artikel 31027 verwenden.</p> <p><b>1 x 90242</b> Kabelkanal und Kabeldurchlass (Nur im Zwischenbau möglich)  <b>1 x 90518</b> Kabeldurchlass</p>			 <p><b>Schreibplatte mit Blende</b> frei hängend</p> <p><b>61242</b> B 75,0 cm  <b>61243</b> B 90,0 cm  <b>61244</b> B 105,0 cm  <b>61245</b> B 120,0 cm  <b>61246</b> B 135,0 cm  <b>61247</b> B 150,0 cm  <b>61248</b> B 165,0 cm  <b>61249</b> B 180,0 cm</p> <p>H 51,5, T 49,2 cm</p> <p><b>1 x 90518</b> Kabeldurchlass</p>		



# KARA-FRAME

Elemente standardmäßig mit Push to open.  
Griffleiste\* oder Griff auf Wunsch (siehe Seite 5).

Hochglanz Aufpreise Front siehe Tabelle D Seite 121.

## Zwischenbau-Hängeelemente 2 R,

Höhe 75,6 cm

(nur zwischen Wangen oder Korpusstandelementen möglich)

## Zwischenbau-Hängeelemente 3 R,





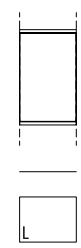
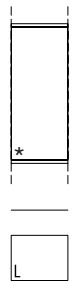
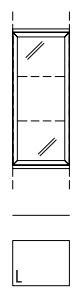
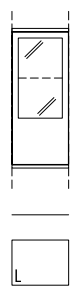



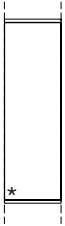

Höhe 110,8 cm

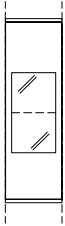
(nur zwischen Wangen oder Korpusstandelementen möglich)

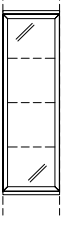

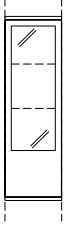

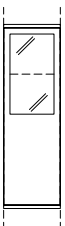

Best.-Nr. / Maße Beschreibung		Best.-Nr. / Maße Beschreibung	
 <p><b>61143 L</b> B 45,0 cm  <b>61155 R</b> B 45,0 cm  <b>61145 L</b> B 60,0 cm  <b>61157 R</b> B 60,0 cm</p> <p>1 Tür, 1 Einlegeboden</p> <p><b>T 36,0 cm</b></p>		 <p><b>60845 L</b> B 37,5 cm  <b>60846 R</b> B 37,5 cm  <b>60477 L</b> B 45,0 cm  <b>60478 R</b> B 45,0 cm  <b>60847 L</b> B 60,0 cm  <b>60848 R</b> B 60,0 cm</p> <p>1 Tür, 2 Einlegeböden</p> <p><b>T 36,0 cm</b></p>	
		 <p><b>77069 L</b> B 37,5 cm  <b>77070 R</b> B 37,5 cm  <b>32129 L</b> B 45,0 cm  <b>32130 R</b> B 45,0 cm  <b>32131 L</b> B 60,0 cm  <b>32132 R</b> B 60,0 cm</p> <p>1 Rahmen-Glastür, 2 Glaseinlegeböden</p> <p><b>T 36,0 cm</b></p> <p>Spiegelrückwand, abweichende Rückwandfarbe und Beleuchtung siehe Seite 113 und 116-118.</p>	
		 <p><b>60865 L</b> B 37,5 cm  <b>60866 R</b> B 37,5 cm  <b>60340 L</b> B 45,0 cm  <b>60341 R</b> B 45,0 cm  <b>60867 L</b> B 60,0 cm  <b>60868 R</b> B 60,0 cm</p> <p>1 Tür mit Glasausschnitt, 1 Glaseinlegeboden, 1 Boden (nicht verstellbar)</p> <p><b>T 36,0 cm</b></p> <p>Spiegelrückwand, abweichende Rückwandfarbe und Beleuchtung siehe Seite 113 und 116-118.</p>	

## Zwischenbau-Hängeelemente 4 R, Höhe 146,0 cm

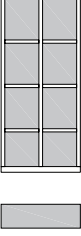

(nur zwischen Wangen oder Korpusstandelementen möglich)

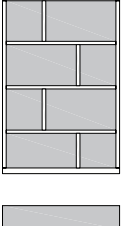
	Best.-Nr. / Maße Beschreibung		Best.-Nr. / Maße Beschreibung		
 	<p> <b>60875 L</b> B 37,5 cm  <b>60876 R</b> B 37,5 cm  <b>60481 L</b> B 45,0 cm  <b>60482 R</b> B 45,0 cm  <b>60483 L</b> B 60,0 cm  <b>60484 R</b> B 60,0 cm                        1 Tür,                      3 Einlegeböden  <b>T 36,0 cm</b> </p>		  <p>                     Spiegelrückwand, abweichende Rückwandfarbe und Beleuchtung siehe Seite 113 und 116-118.                 </p>	<p> <b>60899 L</b> B 37,5 cm  <b>60900 R</b> B 37,5 cm  <b>60348 L</b> B 45,0 cm  <b>60349 R</b> B 45,0 cm  <b>60354 L</b> B 60,0 cm  <b>60355 R</b> B 60,0 cm                        1 Tür mit Glasausschnitt,                      1 Glaseinlegeboden,                      2 Böden (nicht verstellbar)  <b>T 36,0 cm</b> </p>	
  <p>                     Spiegelrückwand, abweichende Rückwandfarbe und Beleuchtung siehe Seite 113 und 116-118.                 </p>	<p> <b>77077 L</b> B 37,5 cm  <b>77078 R</b> B 37,5 cm  <b>32151 L</b> B 45,0 cm  <b>32152 R</b> B 45,0 cm  <b>32153 L</b> B 60,0 cm  <b>32154 R</b> B 60,0 cm                        1 Rahmen-Glastür,                      3 Glaseinlegeböden  <b>T 36,0 cm</b> </p>		  <p>                     Spiegelrückwand, abweichende Rückwandfarbe und Beleuchtung siehe Seite 113 und 116-118.                 </p>	<p> <b>60907 L</b> B 37,5 cm  <b>60908 R</b> B 37,5 cm  <b>60350 L</b> B 45,0 cm  <b>60351 R</b> B 45,0 cm  <b>60491 L</b> B 60,0 cm  <b>60492 R</b> B 60,0 cm                        1 Tür mit Glasausschnitt,                      2 Glaseinlegeböden,                      1 Boden (nicht verstellbar)  <b>T 36,0 cm</b> </p>	
  <p>                     Spiegelrückwand, abweichende Rückwandfarbe und Beleuchtung siehe Seite 113 und 116-118.                 </p>	<p> <b>60891 L</b> B 37,5 cm  <b>60892 R</b> B 37,5 cm  <b>60344 L</b> B 45,0 cm  <b>60345 R</b> B 45,0 cm  <b>60489 L</b> B 60,0 cm  <b>60490 R</b> B 60,0 cm                        1 Tür mit Glasausschnitt,                      1 Glaseinlegeboden,                      1 Einlegeboden,                      1 Boden (nicht verstellbar)  <b>T 36,0 cm</b> </p>				

## Wangensystem Schieberegale

Best.-Nr. / Maße Beschreibung			Best.-Nr. / Maße Beschreibung		
<p><b>4 Raster</b></p>  <p><b>vor Regal</b></p> <p><b>76295</b> B 47,9 cm <b>76296</b> B 62,9 cm (Abb.) <b>76298</b> B 77,9 cm <b>77205</b> B 92,9 cm <b>77090</b> B 125,8 cm</p> <p><b>unter Abdeckblatt / Zwischenbauboden</b></p> <p><b>76320</b> B 47,9 cm <b>76321</b> B 62,9 cm (Abb.) <b>76323</b> B 77,9 cm <b>77208</b> B 92,9 cm <b>77093</b> B 125,8 cm</p> <p><b>T 18,9 cm</b></p> <p>Lichte Maße: B 42,1 (bei B 47,9), B 57,1 (bei B 62,9), B 72,1 (bei B 77,9), B 87,1 (bei B 92,9), B 120,0 (bei B 125,8), H (von unten) 27,5/2 x 32,6/32,2, T 17,4 cm</p>			<p><b>5 Raster</b></p>  <p><b>vor Regal</b></p> <p><b>76300</b> B 47,9 cm <b>76301</b> B 62,9 cm (Abb.) <b>76303</b> B 77,9 cm</p> <p><b>unter Abdeckblatt / Zwischenbauboden</b></p> <p><b>76325</b> B 47,9 cm <b>76326</b> B 62,9 cm (Abb.) <b>76328</b> B 77,9 cm</p> <p><b>T 18,9 cm</b></p> <p>Lichte Maße: B 42,1 (bei B 47,9), B 57,1 (bei B 62,9), B 72,1 (bei B 77,9), H (von unten) 27,5/3 x 32,6/32,2, T 17,4 cm</p>		
<p><b>4 Raster</b></p>  <p><b>vor Regal</b></p> <p><b>76297</b> B 62,9 cm (Abb.) <b>76299</b> B 77,9 cm <b>77206</b> B 92,9 cm <b>77091</b> B 125,8 cm <b>77096</b> B 155,8 cm</p> <p><b>unter Abdeckblatt / Zwischenbauboden</b></p> <p><b>76322</b> B 62,9 cm (Abb.) <b>76324</b> B 77,9 cm <b>77209</b> B 92,9 cm <b>77094</b> B 125,8 cm <b>77098</b> B 155,8 cm</p> <p><b>T 18,9 cm</b></p> <p>Lichte Maße: B 27,1/27,1 (bei B 62,9), B 34,6/34,6 (bei B 77,9), B 42,1/42,1 (bei B 92,9), B 58,5/58,5 (bei B 125,8), B 73,5/73,5 (bei B 155,8), H (von unten) 27,5/2 x 32,6/32,2, T 17,4 cm</p>			<p><b>5 Raster</b></p>  <p><b>vor Regal</b></p> <p><b>76302</b> B 62,9 cm (Abb.) <b>76304</b> B 77,9 cm</p> <p><b>unter Abdeckblatt / Zwischenbauboden</b></p> <p><b>76327</b> B 62,9 cm (Abb.) <b>76329</b> B 77,9 cm</p> <p><b>T 18,9 cm</b></p> <p>Lichte Maße: B 27,1/27,1 (bei B 62,9), B 34,6/34,6 (bei B 77,9), H (von unten) 27,5/3 x 32,6/32,2, T 17,4 cm</p>		
<p><b>4 Raster</b></p>  <p><b>vor Regal</b></p> <p><b>77207</b> B 92,9 cm (Abb.) <b>77092</b> B 125,8 cm <b>77097</b> B 155,8 cm</p> <p><b>unter Abdeckblatt / Zwischenbauboden</b></p> <p><b>77210</b> B 92,9 cm (Abb.) <b>77095</b> B 125,8 cm <b>77099</b> B 155,8 cm</p> <p><b>T 18,9 cm</b></p> <p>Lichte Maße (von unten): B 55,6/28,6, H 27,5, B 28,5/55,6, H 32,6, B 55,6/28,5, H 32,6, B 28,5/55,6, H 32,2 bei B 92,9, T 17,4 cm</p> <p>B 88,5/28,5, H 27,5, B 28,5/88,5, H 32,6, B 88,5/28,5, H 32,6, B 28,5/88,5, H 32,2 bei B 125,8, T 17,4 cm</p> <p>B 103,5/43,5, H 27,5, B 43,5/103,5, H 32,6, B 103,5/43,5, H 32,6, B 43,5/103,5, H 32,2 bei B 155,8, T 17,4 cm</p>			<p><b>6 Raster</b></p>  <p><b>vor Regal</b></p> <p><b>76305</b> B 47,9 cm <b>76306</b> B 62,9 cm (Abb.) <b>76308</b> B 77,9 cm</p> <p><b>unter Abdeckblatt / Zwischenbauboden</b></p> <p><b>76330</b> B 47,9 cm <b>76331</b> B 62,9 cm (Abb.) <b>76333</b> B 77,9 cm</p> <p><b>T 18,9 cm</b></p> <p>Lichte Maße: B 42,1 (bei B 47,9), B 57,1 (bei B 62,9), B 72,1 (bei B 77,9), H (von unten) 27,5/4 x 32,6/32,2, T 17,4 cm</p>		

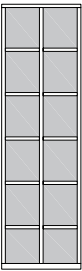
## Wangensystem Schieberegale

Best.-Nr. / Maße Beschreibung		Best.-Nr. / Maße Beschreibung	
<p><b>6 Raster</b></p>  <p>Lichte Maße: B 27,1/27,1 (bei B 62,9), B 34,6/34,6 (bei B 77,9), H (von unten) 27,5/4 x 32,6/32,2, T 17,4 cm</p>	<p><b>vor Regal</b></p> <p><b>76307</b> B 62,9 cm (Abb.) <b>76309</b> B 77,9 cm</p> <p><b>unter Abdeckblatt / Zwischenbauboden</b></p> <p><b>76332</b> B 62,9 cm (Abb.) <b>76334</b> B 77,9 cm</p> <p><b>T 18,9 cm</b></p>	<p><b>7 Raster</b></p>  <p>Lichte Maße: B 27,1/27,1 (bei B 62,9), B 34,6/34,6 (bei B 77,9), H (von unten) 27,5/5 x 32,6/29,6, T 17,4 cm</p>	<p><b>vor Regal</b></p> <p><b>76317</b> B 62,9 cm (Abb.) <b>76319</b> B 77,9 cm</p> <p><b>unter Abdeckblatt / Zwischenbauboden</b></p> <p><b>76342</b> B 62,9 cm (Abb.) <b>76426</b> B 77,9 cm</p> <p><b>T 18,9 cm</b></p>
<p><b>7 Raster</b></p>  <p>Lichte Maße: B 42,1 (bei B 47,9), B 57,1 (bei B 62,9), B 72,1 (bei B 77,9), H (von unten) 27,5/5 x 32,6/29,6, T 17,4 cm</p>	<p><b>vor Regal</b></p> <p><b>76315</b> B 47,9 cm <b>76316</b> B 62,9 cm (Abb.) <b>76318</b> B 77,9 cm</p> <p><b>unter Abdeckblatt / Zwischenbauboden</b></p> <p><b>76340</b> B 47,9 cm <b>76341</b> B 62,9 cm (Abb.) <b>76343</b> B 77,9 cm</p> <p><b>T 18,9 cm</b></p>		

## Planungshinweise für Schieberegale

### Seitenansicht

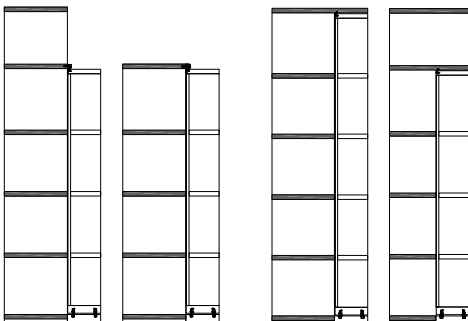

Variante 1  
„vor Regal“

Variante 2  
„unter Abdeckblatt /  
Zwischenbauboden“

- Alle Schieberegale können nur in Verbindung mit dem Wangensystem verplant werden.
- Bei Planungen mit Schieberegalen müssen bei dem Basisregal statt den Sockelböden Zwischenbauböden geplant werden.
- Bei Planungen mit Schieberegalen werden die Abdeckblätter mit Führungsschiene auf die Stärke 2,6 cm geändert.
- Das Basisregal muss mind. die doppelte Breite des Schieberegals haben.
- Schienensystem maximal bis 400,0 cm möglich.
- Die Bodenaufteilung der Schieberegale ist nicht veränderbar.
- Sonderanfertigungen nicht möglich.
- Die Böden und Wangen des Schieberegals werden immer in der gleichen Ausführung gefertigt. Die Rückwand kann ohne Aufpreis in abweichender Ausführung gefertigt werden.

#### Variante 1 „vor Regal“

- Sockelboden mit Laufschiene und obere Führungsschiene sind im Preis enthalten.
- Das Basisregal muss mind. 17,0 cm höher sein, als das Schieberegale (Montagehöhe).
- Schließen das Basisregal und das Schieberegale auf einer Höhe ab, müssen die Wangen des Basisregales 2,6 cm höher sein (Abschluss mit einem Zwischenbauboden).

#### Variante 2 „unter Abdeckblatt / Zwischenbauboden“

##### Unter Abdeckblatt:

- Sockelboden mit Laufschiene und Abdeckblattvertiefung mit Führungsschiene sind im Preis enthalten.
- Das Abdeckblatt des Basisregales muss zusätzlich berechnet werden.
- In Verbindung mit Basisregal T 26,4 / 36,0 cm möglich.

##### Unter Zwischenbauboden:



- Sockelboden mit Laufschiene und obere Führungsschiene sind im Preis enthalten.
- Der Zwischenbauboden T 45,6 cm über dem Schieberegale muss zusätzlich berechnet werden.
- In Verbindung mit Basisregal T 26,4 cm möglich.

**Schiebetüren, B 62,9 cm**

(Montage vor Wangensystem, T 4,5 cm inkl. Schiene)

**Schiebetüren, B 77,9 cm**

(Montage vor Wangensystem, T 4,5 cm inkl. Schiene)

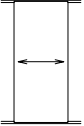
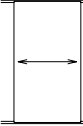
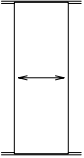
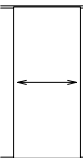
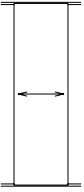
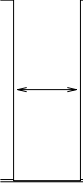
Best.-Nr. / Maße Beschreibung			Best.-Nr. / Maße Beschreibung		
 <b>60977</b> H 105,6 cm, 3 R inkl. Schienensystem bis 400,0 cm			 <b>60999</b> H 105,6 cm, 3 R inkl. Schienensystem bis 400,0 cm		
 <b>60978</b> H 140,8 cm, 4 R inkl. Schienensystem bis 400,0 cm			 <b>61001</b> H 140,8 cm, 4 R inkl. Schienensystem bis 400,0 cm		
 <b>60997</b> H 176,0 cm, 5 R inkl. Schienensystem bis 400,0 cm			 <b>61002</b> H 176,0 cm, 5 R inkl. Schienensystem bis 400,0 cm		
 <b>60998</b> H 211,2 cm, 6 R inkl. Schienensystem bis 400,0 cm			 <b>61003</b> H 211,2 cm, 6 R inkl. Schienensystem bis 400,0 cm		

**Mögliche Wangen (W) -  
Wangen-Zwischenbauböden (Z) Kombi-  
nationen hinter der Schiebetür B 62,9 cm**

- W 2,9 + Z 60,0 cm = 62,9 cm
- W 2,9 + Z 28,6 + W 2,9 + Z 28,6 cm = 62,9 cm

Wangen, Wangen-Zwischenbauböden und Schubkasteneinsätze  
siehe Seite 42 bis 46.

**Mögliche Wangen (W) -  
Wangen-Zwischenbauböden (Z) Kombi-  
nationen hinter der Schiebetür B 77,9 cm**

- W 2,9 + Z 75,0 cm = 77,9 cm
- W 2,9 + Z 45,0 + W 2,9 + Z 27,1 cm = 77,9 cm





Wangen, Wangen-Zwischenbauböden und Schubkasteneinsätze  
siehe Seite 42 bis 46.

**Schiebetüren, B 92,9 cm**

(Montage vor Wangensystem, T 4,5 cm inkl. Schiene)

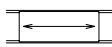
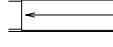
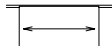
**Schiebetüren, B 125,8 cm**

(Montage vor Wangensystem, T 4,5 cm inkl. Schiene)

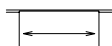
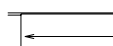
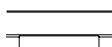
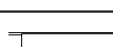
Best.-Nr. / Maße Beschreibung		Best.-Nr. / Maße Beschreibung	
 <b>60535</b> H 35,2 cm, 1 R inkl. Schienensystem bis 400,0 cm		 <b>60415</b> H 35,2 cm, 1 R inkl. Schienensystem bis 400,0 cm	
 <b>60536</b> H 52,8 cm, 1,5 R inkl. Schienensystem bis 400,0 cm		 <b>60588</b> H 52,8 cm, 1,5 R inkl. Schienensystem bis 400,0 cm	
 <b>60537</b> H 70,4 cm, 2 R inkl. Schienensystem bis 400,0 cm		 <b>60357</b> H 70,4 cm, 2 R inkl. Schienensystem bis 400,0 cm	
 <b>60538</b> H 105,6 cm, 3 R inkl. Schienensystem bis 400,0 cm <b>optisch waagrecht geteilt</b>		 <b>60589</b> H 105,6 cm, 3 R inkl. Schienensystem bis 400,0 cm <b>optisch waagrecht geteilt</b>	
 <b>60539</b> H 140,8 cm, 4 R inkl. Schienensystem bis 400,0 cm <b>optisch waagrecht geteilt</b>		 <b>60356</b> H 140,8 cm, 4 R inkl. Schienensystem bis 400,0 cm <b>optisch waagrecht geteilt</b>	

**Mögliche Wangen (W) -  
Wangen-Zwischenbauböden (Z) Kombi-  
nationen hinter der Schiebetür B 92,9 cm**

- W 2,9 + Z 90,0 cm = 92,9 cm \*\*
- W 2,9 + Z 27,1 + W 2,9 + Z 60,0 cm = 92,9 cm \*\*
- W 2,9 + Z 43,6 + W 2,9 + Z 43,6 cm = 92,9 cm \*\*
- W 2,9 + Z 27,1 + W 2,9 + Z 30,0 + W 2,9 + Z 27,1 cm = 92,9 cm \*\*

\*\* = TV-Paneel **60957**, **60841** und **60842** - B 90,0 cm möglich, siehe Seite 55.

Wangen, Wangen-Zwischenbauböden und Schubkasteneinsätze  
siehe Seite 42 bis 46.

**Mögliche Wangen (W) -  
Wangen-Zwischenbauböden (Z) Kombi-  
nationen hinter der Schiebetür B 125,8 cm**

- W 2,9 + Z 60,0 + W 2,9 + Z 60,0 cm = 125,8 cm \*\*\*
- W 2,9 + Z 45,0 + W 2,9 + Z 75,0 cm = 125,8 cm \*\*\*
- W 2,9 + Z 90,0 + W 2,9 + Z 30,0 cm = 125,8 cm \*\*/\*\*
- 4 x W 2,9 + 4 x Z 28,6 cm = 125,8 cm \*\*\*
- W 2,9 + Z 28,6 + W 2,9 + Z 28,6 + W 2,9 + Z 60,0 cm = 125,8 cm \*\*\*

\*\* = TV-Paneel **60957**, **60841** und **60842** - B 90,0 cm möglich, siehe Seite 55.

\*\*\* = TV-Paneel **60843** und **60844** - B 122,9 cm möglich, siehe Seite 55.

Wangen, Wangen-Zwischenbauböden und Schubkasteneinsätze  
siehe Seite 42 bis 46.

**Planungshinweise für Schiebetürensysteem**



- Zur vollen Nutzung der hinter der Schiebetür liegenden Bauteile muss das Regal min. die doppelte Schiebetürenbreite haben.
- Es können mehrere Schiebetüren übereinander geplant werden.
- Es können mehrere Schiebetüren nebeneinander geplant werden.
- Schiebetüren können im Rahmen des Höhenrasters frei positioniert werden.
- Eine Montagehöhe muss nicht berücksichtigt werden.
- Schiebetüren können nicht vor Korpuselementen geplant werden (Ausnahme Schubkasteneinsatz).
- Bei Regal-Planungen in der Höhe kleiner/gleich 5 R (182,1 cm) wird der Einsatz eines zusätzlichen Abdeckblattes empfohlen. Unter dem Abdeckblatt müssen Wangen-Zwischenbauböden eingeplant werden. Das Abdeckblatt steht 2 mm über der Vorderkante der Schiebetür.

**Schiebetüren, B 155,8 cm**

(Montage vor Wangensystem, T 4,5 cm inkl. Schiene)

**Schiebetüren, B 188,7 cm**

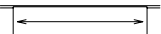
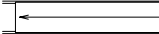
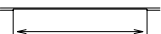
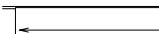
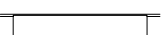
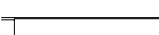
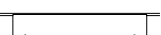
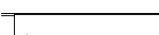
(Montage vor Wangensystem, T 4,5 cm inkl. Schiene)

Best.-Nr. / Maße Beschreibung		Best.-Nr. / Maße Beschreibung	
 <b>60665</b> H 35,2 cm, 1 R inkl. Softabstoppung und Schienensystem bis 400,0 cm		 <b>60710</b> H 35,2 cm, 1 R inkl. Softabstoppung und Schienensystem bis 400,0 cm	
 <b>60666</b> H 52,8 cm, 1,5 R inkl. Softabstoppung und Schienensystem bis 400,0 cm		 <b>60711</b> H 52,8 cm, 1,5 R inkl. Softabstoppung und Schienensystem bis 400,0 cm	
 <b>60667</b> H 70,4 cm, 2 R inkl. Softabstoppung und Schienensystem bis 400,0 cm		 <b>60433</b> H 70,4 cm, 2 R inkl. Softabstoppung und Schienensystem bis 400,0 cm	
 <b>60668</b> H 105,6 cm, 3 R inkl. Softabstoppung und Schienensystem bis 400,0 cm <b>optisch waagrecht geteilt</b>		 <b>60712</b> H 105,6 cm, 3 R inkl. Softabstoppung und Schienensystem bis 400,0 cm <b>optisch waagrecht geteilt</b>	
 <b>60669</b> H 140,8 cm, 4 R inkl. Softabstoppung und Schienensystem bis 400,0 cm <b>optisch waagrecht geteilt</b>		 <b>60713</b> H 140,8 cm, 4 R inkl. Softabstoppung und Schienensystem bis 400,0 cm <b>optisch waagrecht geteilt</b>	

**Mögliche Wangen (W) -  
Wangen-Zwischenbauböden (Z) Kombi-  
nationen hinter der Schiebetür B 155,8 cm**

- W 2,9 + Z 75,0 + W 2,9 + Z 75,0 cm = 155,8 cm
- W 2,9 + Z 90,0 + W 2,9 + Z 60,0 cm = 155,8 cm \*\*
- W 2,9 + Z 60,0 + W 2,9 + Z 43,6 + W 2,9 + Z 43,6 cm = 155,8 cm \*\*
- W 2,9 + Z 27,1 + W 2,9 + Z 45,0 + W 2,9 + Z 75,0 cm = 155,8 cm \*\*\*
- W 2,9 + Z 27,1 + W 2,9 + Z 60,0 + W 2,9 + Z 60,0 cm = 155,8 cm \*\*\*

\*\* = TV-Paneel **60957, 60841** und **60842** - B 90,0 cm möglich, siehe Seite 55.  
\*\*\* = TV-Paneel **60843** und **60844** - B 122,9 cm möglich, siehe Seite 55.

Wangen, Wangen-Zwischenbauböden und Schubkasteneinsätze siehe Seite 42 bis 46.

**Mögliche Wangen (W) -  
Wangen-Zwischenbauböden (Z) Kombi-  
nationen hinter der Schiebetür B 188,7 cm**

- W 2,9 + Z 45,0 + W 2,9 + Z 45,0 + W 2,9 + Z 90,0 cm = 188,7 cm \*\*
- W 2,9 + Z 60,0 + W 2,9 + Z 60,0 + W 2,9 + Z 60,0 cm = 188,7 cm \*\*\*
- W 2,9 + Z 75,0 + W 2,9 + Z 30,0 + W 2,9 + Z 75,0 cm = 188,7 cm

\*\* = TV-Paneel **60957, 60841** und **60842** - B 90,0 cm möglich, siehe Seite 55.  
\*\*\* = TV-Paneel **60843** und **60844** - B 122,9 cm möglich, siehe Seite 55.

Wangen, Wangen-Zwischenbauböden und Schubkasteneinsätze siehe Seite 42 bis 46.

**Planungshinweise für Schiebetürensysteem**

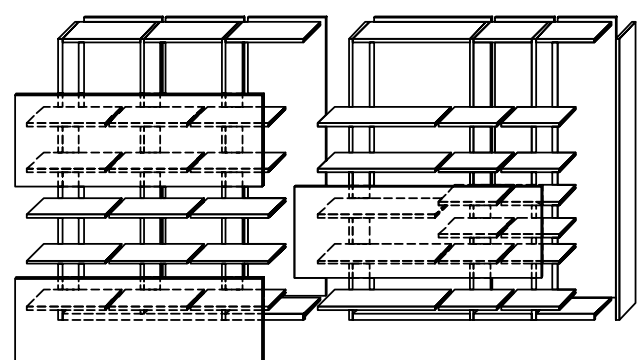

**Planungsbeispiel bestehend aus:**

- 7 x 60364 Wange, H 6 R, T 36,0 cm
- 3 x 60399 Sockelboden, B 60,0 cm, T 34,5 cm
- 1 x 60401 Sockelboden, B 90,0 cm, T 34,5 cm
- 2 x 60398 Sockelboden, B 45,0 cm, T 34,5 cm
- 18 x 60381 Wangen-Zwischenbauböden, B 60,0 cm, T 34,5 cm
- 5 x 60383 Wangen-Zwischenbauböden, B 90,0 cm, T 34,5 cm
- 14 x 60380 Wangen-Zwischenbauböden, B 45,0 cm, T 34,5 cm
- 3 x 60433 Schiebetür, H 2 R, B 188,7 cm
- 3 x 60406 Rückwand, H 6 R, B 60,0 cm
- 1 x 60408 Rückwand, H 6 R, B 90,0 cm
- 2 x 60405 Rückwand, H 6 R, B 45,0 cm

**TV-Paneele**

(Einbau nur bei Wangentiefe 36,0 cm möglich)

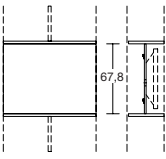
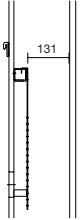
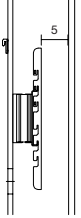
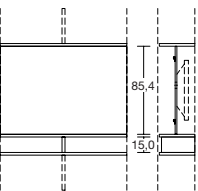
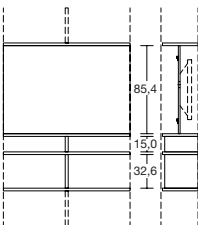
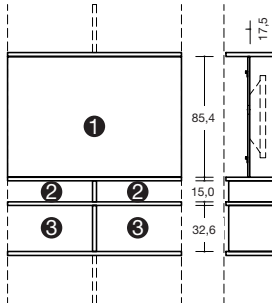
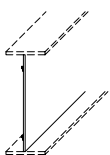
Best.-Nr. / Maße Beschreibung		Best.-Nr. / Maße Beschreibung	
 <p><b>60957</b> B 90,0 cm, H 2 R <b>TV-Paneel</b> (bitte Position angeben) 1 TV-Paneel einteilig mit 1 Kabeldurchlass Ø 8,0 cm 2 Wangen-Zwischenbauböden</p> <p><b>1 x 91876</b> Hochgl. TV-Rückwand</p>		 <p><b>1 x 90076</b> TV-Halterung – Belastbarkeit max. 35 kg – nicht schwenkbar – VESA-Norm – Der Abstand zwischen der TV-Halterung und der Schiebetür beträgt 13,1 cm - dies entspricht der max. TV-Tiefe</p>  <p><b>1 x 91194</b> TV-Halterung für Paneelmontage – Belastbarkeit 35,0 kg – Arm um bis zu max. 80° schwenkbar (Abhängig von der Fernsehgröße) – VESA-Norm – Der Abstand zwischen der TV-Halterung und der Schiebetür beträgt 5,0 cm</p>	
 <p><b>60841</b> B 90,0 cm, H 3 R <b>60843</b> B 122,9 cm, H 3 R <b>TV-Paneel</b> (bitte Position angeben) 1 TV-Paneel einteilig mit 1 Kabeldurchlass Ø 8,0 cm 3 Wangen-Zwischenbauböden 1 Mittelsteg in Wangenstärke</p> <p><b>1 x 91876</b> Hochgl. TV-Rückwand</p>			
 <p><b>60842</b> B 90,0 cm, H 4 R <b>60844</b> B 122,9 cm, H 4 R <b>TV-Paneel</b> (bitte Position angeben) 1 TV-Paneel einteilig mit 1 Kabeldurchlass Ø 8,0 cm 4 Wangen-Zwischenbauböden 1 Mittelsteg in Wangenstärke 1 kurze Wange</p> <p><b>1 x 91876</b> Hochgl. TV-Rückwand</p>		<p><b>Planungshinweis für TV-Paneele</b></p> <ul style="list-style-type: none"> <li>– Die Höhenpositionierung ist im vollen und halben Raster möglich.</li> <li>– Bitte genaue Einbauposition angeben.</li> <li>– Einbau nur bei Wangentiefe 36,0 cm.</li> <li>– Einbaumöglichkeiten siehe „Mögliche Wangen (W) und Wangen-Zwischenbauböden (Z) Kombinationen“ unter der jeweiligen Schiebetür.</li> <li>– Bei Einbau von TV-Paneelen werden eventuell notwendige Wangenzuschnitte ohne Aufpreis vorgenommen.</li> </ul>  <p>① = TV-Paneel ② = Geräte-Nische, 2 x B 60,0 cm ③ = Hier sind Schubkasteneinsätze B 60,0 cm möglich.</p>	
 <p><b>30662</b> B 122,9, H 67,8 cm <b>30755</b> B 122,9, H 85,4 cm</p> <p><b>31058</b> Rückwand nach Maß (Preis pro m<sup>2</sup>) Mindestpreis</p> <p>TV-Rückwand zum Einbau zwischen zwei Zwischenbauböden inkl. Kabeldurchlass</p> <p>T 1,5 cm max. Breite: 210,0 cm max. Höhe: 140,0 cm ab 90,0 cm geteilt</p> <p>Stabilisierende Unterkonstruktion für die mittige TV-Montage ist im Preis enthalten!</p> <p><b>1 x 90076</b> TV-Halterung <b>1 x 91194</b> TV-Halterung für Paneelmontage</p> <p><b>1 x 91876</b> Hochgl. TV-Rückwand <b>1 x 91390</b> Hochgl. TV-Rückwand pro m<sup>2</sup> Mindestpreis</p>		<p><b>Das Paneel kann max. um 10,0 cm nach hinten versetzt werden.</b></p> <p><b>90045</b> Individuelle Tiefe bis max. 10,0 cm</p> <p>Bitte lichtetes Maß vor dem Paneel angeben!</p> <p>Bei allen TV-Rückwänden sind nur die TV-Halterungen aus dieser Preisliste möglich.</p>	



# KARA-FRAME

Elemente standardmäßig mit Push to open.

Griffleiste oder Griff auf Wunsch (siehe Seite 5).

Hochglanz Korpuschülle + Front siehe Tabelle D/E/F Seite 121.

Bitte Außenseiten mit insgesamt 2,2 cm beachten siehe Seite 4.









Kufen (Höhe +8,8 cm) / Rahmengestell (Höhe +28,0 cm) / Sockelgleiter (Höhe -0,4 cm) siehe Seite 110.

## Korpuselemente 0,75 R, Höhe 32,5 cm

(Best.-Nr. + **W** = Wangenelement, siehe Seite 5 /  
Abdeckblätter bis 270,0 cm durchgehend)





## Korpuselemente 1 R, Höhe 41,3 cm

(Best.-Nr. + **W** = Wangenelement, siehe Seite 5 /  
Abdeckblätter bis 270,0 cm durchgehend)

Best.-Nr. / Maße Beschreibung		Best.-Nr. / Maße Beschreibung	
  <b>33751</b> B 60,0 cm <b>33752</b> B 75,0 cm <b>33753</b> B 90,0 cm <b>33754</b> B 105,0 cm <b>33755</b> B 120,0 cm <b>33756</b> B 135,0 cm <b>75636</b> B 150,0 (75/75) cm  1 Auszug 0,75 R <b>T 39,9 cm</b>		  <b>77892</b> B 52,5 cm <b>33769</b> B 60,0 cm <b>33770</b> B 75,0 cm <b>33771</b> B 90,0 cm <b>33772</b> B 105,0 cm <b>33773</b> B 120,0 cm <b>33774</b> B 135,0 cm <b>75639</b> B 150,0 (75/75) cm  1 Auszug 1 R <b>T 39,9 cm</b>	
<b>61023</b> B 60,0 cm <b>61024</b> B 75,0 cm <b>61025</b> B 90,0 cm <b>61026</b> B 105,0 cm <b>61027</b> B 120,0 cm <b>61028</b> B 135,0 cm <b>75637</b> B 150,0 (75/75) cm  wie vor <b>T 49,5 cm</b>		<b>77894</b> B 52,5 cm <b>33775</b> B 60,0 cm <b>33776</b> B 75,0 cm <b>33777</b> B 90,0 cm <b>33778</b> B 105,0 cm <b>33779</b> B 120,0 cm <b>33780</b> B 135,0 cm <b>75640</b> B 150,0 (75/75) cm  wie vor <b>T 49,5 cm</b>	
CD/DVD-Einteilung siehe Seite 112.		CD/DVD-Einteilung siehe Seite 112. Innenschubkasten siehe Seite 112.	
 Klappe  <b>61069</b> B 60,0 cm <b>61070</b> B 75,0 cm <b>61071</b> B 90,0 cm <b>61113</b> B 105,0 cm <b>61073</b> B 120,0 cm <b>61074</b> B 135,0 cm <b>75638</b> B 150,0 (75/75) cm  Abdeckblatt inkl. Kabeldurchlass, Rückwand inkl. Ausschnitt <b>T 49,5 cm</b>  1 Klappe 0,75 R  Einbau des Repeaters bei Elementen mit Kufen / Sockelgleiter nicht mög- lich, beiliegenden Aufsteller verwenden.  <b>1 x 90135</b> Infrarot Repeater (zur Übertragung des Infrarotsignals der Fernbedienung in das Klappenelement) <b>1 x 92396</b> ohne vormontierten Kabeldurchlass  Lichte Innenmaße: B 54,3, H 21,7, T 42,7 (bei B 60) cm B 69,3, H 21,7, T 42,7 (bei B 75) cm B 84,3, H 21,7, T 42,7 (bei B 90) cm B 97,3, H 21,7, T 42,7 (bei B 105) cm B 112,3, H 21,7, T 42,7 (bei B 120) cm B 127,3, H 21,7, T 42,7 (bei B 135) cm B 69,3/69,3, H 21,7, T 42,7 (bei B 150) cm		 Klappe  <b>83494</b> B 52,5 cm <b>33781</b> B 60,0 cm <b>33782</b> B 75,0 cm <b>33783</b> B 90,0 cm  1 Klappe 1 R <b>T 49,5 cm</b>  Abdeckblatt inkl. Kabeldurchlass, Rückwand inkl. Ausschnitt  Einbau des Repeaters bei Elementen mit Kufen / Rahmengestell / Sockelgleiter nicht möglich, beiliegenden Aufsteller ver- wenden.  <b>1 x 94023</b> Boden B 52,5 / T 49,5 cm <b>1 x 90853</b> Boden B 60 / T 49,5 cm <b>1 x 90854</b> Boden B 75 / T 49,5 cm <b>1 x 90855</b> Boden B 90 / T 49,5 cm <b>1 x 90140</b> CD/DVD-Auszug und Boden B 60 / T 49,5 cm für ca. 72 CD's / 48 DVD's <b>1 x 90135</b> Infrarot Repeater (zur Übertragung des Infrarotsignals der Fernbedienung in das Klappenelement) <b>1 x 92396</b> ohne vormontierten Kabeldurchlass  Lichte Innenmaße: B 46,8, H 30,5, T 42,7 (bei B 52,5) cm B 54,3, H 30,5, T 42,7 (bei B 60) cm B 69,3, H 30,5, T 42,7 (bei B 75) cm B 84,3, H 30,5, T 42,7 (bei B 90) cm	

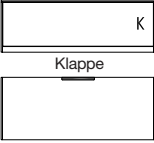

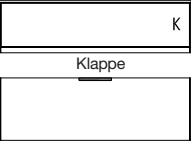
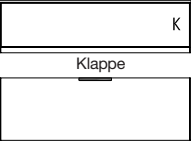
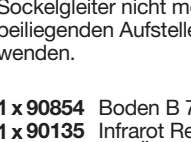
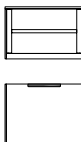
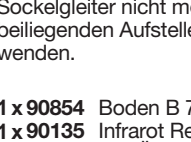







**Korpuselemente 1 R, Höhe 41,3 cm**

(Best.-Nr. + **W** = Wangenelement, siehe Seite 5 / Abdeckblätter bis 270,0 cm durchgehend)

Best.-Nr. / Maße Beschreibung			Best.-Nr. / Maße Beschreibung		
 <p><b>33784</b> B 105,0 cm <b>33785</b> B 120,0 cm <b>33786</b> B 135,0 cm</p> <p>1 Klappe 1 R <b>T 49,5 cm</b></p> <p>Abdeckblatt inkl. Kabeldurchlass, Rückwand inkl. Ausschnitt</p> <p>Einbau des Repeaters bei Elementen mit Kufen / Rahmengestell / Sockelgleiter nicht möglich, beiliegenden Aufsteller ver- wenden.</p> <p><b>1 x 90135</b> Infrarot Repeater (zur Übertragung des Infrarotsignals der Fernbedienung in das Klappenelement)</p> <p><b>1 x 92396</b> ohne vormontierten Kabeldurchlass</p> <p>Lichte Innenmaße: B 97,3, H 30,5, T 42,7 (bei B 105) cm B 112,3, H 30,5, T 42,7 (bei B 120) cm B 127,3, H 30,5, T 42,7 (bei B 135) cm</p>			  <p><b>77896</b> B 52,5 cm <b>32428</b> B 60,0 cm <b>32429</b> B 75,0 cm <b>32430</b> B 90,0 cm <b>32431</b> B 105,0 cm <b>32432</b> B 120,0 cm <b>33798</b> B 135,0 cm <b>75642</b> B 150,0 (75/75) cm</p> <p>2 Schubkästen <b>T 39,9 cm</b></p> <p><b>77898</b> B 52,5 cm <b>33799</b> B 60,0 cm <b>33800</b> B 75,0 cm <b>33801</b> B 90,0 cm <b>33802</b> B 105,0 cm <b>33803</b> B 120,0 cm <b>33804</b> B 135,0 cm <b>75643</b> B 150,0 (75/75) cm</p> <p>wie vor <b>T 49,5 cm</b></p>		
 <p><b>75641</b> B 150,0 (75/75) cm</p> <p>1 Klappe 1 R <b>T 49,5 cm</b></p> <p>Abdeckblatt inkl. Kabeldurchlass, Rückwand inkl. Ausschnitt</p> <p>Einbau des Repeaters bei Elementen mit Kufen / Rahmengestell / Sockelgleiter nicht möglich, beiliegenden Aufsteller ver- wenden.</p> <p><b>1 x 90854</b> Boden B 75 / T 49,5 cm <b>1 x 90135</b> Infrarot Repeater (zur Übertragung des Infrarotsignals der Fernbedienung in das Klappenelement)</p> <p><b>1 x 92396</b> ohne vormontierten Kabeldurchlass</p> <p>Lichte Innenmaße: B 69,3/69,3, H 30,5, T 42,7 (bei B 150) cm</p>			  <p><b>83495</b> B 52,5 cm <b>33805</b> B 60,0 cm <b>33806</b> B 75,0 cm <b>33807</b> B 90,0 cm <b>33808</b> B 105,0 cm <b>33809</b> B 120,0 cm <b>33810</b> B 135,0 cm <b>75644</b> B 150,0 (75/75) cm</p> <p>Abdeckblatt inkl. Kabeldurchlass, Rückwand inkl. Ausschnitt</p> <p>1 Schubkasten, 1 Gerätenische mit Klappe <b>T 49,5 cm</b></p> <p>Einbau des Repeaters bei Elementen mit Kufen / Rahmengestell / Sockelgleiter nicht möglich, beiliegenden Aufsteller verwenden.</p> <p>Preisgleich auch in <b>Tiefe 39,9 cm</b> = Bestellnummer mit <b>T</b> ergänzen.</p> <p><b>1 x 90135</b> Infrarot Repeater (zur Übertragung des Infrarotsignals der Fernbedienung in das Klappenelement)</p> <p><b>1 x 92396</b> ohne vormontierten Kabeldurchlass</p> <p>Lichte Innenmaße hinter Klappe: B 46,8, H 12,9, T 33,1/42,7 (bei B 52,5) cm B 54,3, H 12,9, T 33,1/42,7 (bei B 60) cm B 69,3, H 12,9, T 33,1/42,7 (bei B 75) cm B 84,3, H 12,9, T 33,1/42,7 (bei B 90) cm B 99,3, H 12,9, T 33,1/42,7 (bei B 105) cm B 114,3, H 12,9, T 33,1/42,7 (bei B 120) cm B 129,3, H 12,9, T 33,1/42,7 (bei B 135) cm B 69,3/69,3, H 12,9, T 33,1/42,7 (bei B 150) cm</p>		
 <p><b>83497</b> B 52,5 cm <b>33811</b> B 60,0 cm <b>33812</b> B 75,0 cm <b>33813</b> B 90,0 cm</p> <p>1 Zwischenbauboden (nicht verstellbar) <b>T 49,5 cm</b></p> <p>Abdeckblatt inkl. Kabeldurchlass, Rückwand inkl. Ausschnitt</p> <p>Preisgleich auch in <b>Tiefe 39,9 cm</b> = Bestellnummer mit <b>T</b> ergänzen.</p> <p><b>1 x 92396</b> ohne vormontierten Kabeldurchlass LED-Gerätenischenbeleuchtung siehe Seite 116.</p> <p>Lichte Nischenmaße: B 44,1, H 16,4/13,8, T 33,1/42,7 (bei B 52,5) cm B 51,6, H 16,4/13,8, T 33,1/42,7 (bei B 60) cm B 66,6, H 16,4/13,8, T 33,1/42,7 (bei B 75) cm B 81,6, H 16,4/13,8, T 33,1/42,7 (bei B 90) cm</p>			  <p><b>83497</b> B 52,5 cm <b>33811</b> B 60,0 cm <b>33812</b> B 75,0 cm <b>33813</b> B 90,0 cm</p> <p>1 Zwischenbauboden (nicht verstellbar) <b>T 49,5 cm</b></p> <p>Abdeckblatt inkl. Kabeldurchlass, Rückwand inkl. Ausschnitt</p> <p>Preisgleich auch in <b>Tiefe 39,9 cm</b> = Bestellnummer mit <b>T</b> ergänzen.</p> <p><b>1 x 92396</b> ohne vormontierten Kabeldurchlass LED-Gerätenischenbeleuchtung siehe Seite 116.</p> <p>Lichte Nischenmaße: B 44,1, H 16,4/13,8, T 33,1/42,7 (bei B 52,5) cm B 51,6, H 16,4/13,8, T 33,1/42,7 (bei B 60) cm B 66,6, H 16,4/13,8, T 33,1/42,7 (bei B 75) cm B 81,6, H 16,4/13,8, T 33,1/42,7 (bei B 90) cm</p>		

## Korpuselemente 1,25 R, Höhe 50,1 cm





(Best.-Nr. + **W** = Wangenelement, siehe Seite 5 / Abdeckblätter bis 270,0 cm durchgehend)

Best.-Nr. / Maße Beschreibung			Best.-Nr. / Maße Beschreibung		
  <b>77386 L</b> B 45,0 cm <b>77387 R</b> B 45,0 cm <b>83498 L</b> B 52,5 cm <b>83499 R</b> B 52,5 cm <b>77388 L</b> B 60,0 cm <b>77389 R</b> B 60,0 cm 1 Tür <b>T 39,9 cm</b>			  <b>83506</b> B 52,5 cm <b>77433</b> B 60,0 cm <b>77434</b> B 75,0 cm <b>77435</b> B 90,0 cm <b>77436</b> B 105,0 cm <b>77437</b> B 120,0 cm <b>77438</b> B 135,0 cm <b>77439</b> B 150,0 (75/75) cm 1 Klappe, 1 Auszug 0,75 R <b>T 49,5 cm</b>		
<b>77390 L</b> B 45,0 cm <b>77391 R</b> B 45,0 cm <b>83500 L</b> B 52,5 cm <b>83501 R</b> B 52,5 cm <b>77392 L</b> B 60,0 cm <b>77393 R</b> B 60,0 cm wie vor <b>T 49,5 cm</b>			Abdeckblatt und Gerätenischenrückwand inkl. Kabeldurchlass <b>T 49,5 cm</b> Einbau des Repeaters bei Elementen mit Kufen / Rahmengestell / Sockelgleiter nicht möglich, beiliegenden Aufsteller verwenden. Lichte Innenmaße hinter Klappe: B 46,8, H 12,9, T 33,1/42,7 (bei B 52,5) cm B 54,3, H 12,9, T 33,1/42,7 (bei B 60) cm B 69,3, H 12,9, T 33,1/42,7 (bei B 75) cm B 84,3, H 12,9, T 33,1/42,7 (bei B 90) cm B 99,3, H 12,9, T 33,1/42,7 (bei B 105) cm B 114,3, H 12,9, T 33,1/42,7 (bei B 120) cm B 129,3, H 12,9, T 33,1/42,7 (bei B 135) cm B 69,3/69,3, H 12,9, T 33,1/42,7 (bei B 150) cm Preisgleich auch in <b>Tiefe 39,9 cm</b> = Bestellnummer mit <b>T</b> ergänzen.		
  CD/DVD-Einteilung siehe Seite 112. <b>83502</b> B 52,5 cm <b>77419</b> B 60,0 cm <b>77420</b> B 75,0 cm <b>77421</b> B 90,0 cm <b>77422</b> B 105,0 cm <b>77423</b> B 120,0 cm <b>77424</b> B 135,0 cm <b>77425</b> B 150,0 (75/75) cm 1 Schubkasten, 1 Auszug 0,75 R <b>T 39,9 cm</b>			<b>1 x 90135</b> Infrarot Repeater (zur Übertragung des Infrarotsignals der Fernbedienung in das Klappenelement) <b>1 x 92396</b> ohne vormontierten Kabeldurchlass CD/DVD-Einteilung siehe Seite 112.		
<b>83503</b> B 52,5 cm <b>77426</b> B 60,0 cm <b>77427</b> B 75,0 cm <b>77428</b> B 90,0 cm <b>77429</b> B 105,0 cm <b>77430</b> B 120,0 cm <b>77431</b> B 135,0 cm <b>77432</b> B 150,0 (75/75) cm wie vor <b>T 49,5 cm</b>			  <b>83507</b> B 52,5 cm <b>77412</b> B 60,0 cm <b>77413</b> B 75,0 cm <b>77414</b> B 90,0 cm <b>77415</b> B 105,0 cm <b>77416</b> B 120,0 cm <b>77417</b> B 135,0 cm <b>77418</b> B 150,0 (75/75) cm 1 Klappe 0,625 R, 1 Auszug 0,625 R inkl. Kabeldurchlass <b>T 49,5 cm</b> Einbau des Repeaters bei Elementen mit Kufen / Rahmengestell / Sockelgleiter nicht möglich, beiliegenden Aufsteller verwenden.		
  CD/DVD-Einteilung siehe Seite 112. <b>83504</b> B 52,5 cm <b>77398</b> B 60,0 cm <b>77399</b> B 75,0 cm <b>77400</b> B 90,0 cm <b>77401</b> B 105,0 cm <b>77402</b> B 120,0 cm <b>77403</b> B 135,0 cm <b>77404</b> B 150,0 (75/75) cm 2 Auszüge 0,625 R <b>T 39,9 cm</b>			Lichte Innenmaße hinter Klappe: B 46,8, H 17,3, T 33,1/42,7 (bei B 52,5) cm B 54,3, H 17,3, T 33,1/42,7 (bei B 60) cm B 69,3, H 17,3, T 33,1/42,7 (bei B 75) cm B 84,3, H 17,3, T 33,1/42,7 (bei B 90) cm B 96,3, H 17,3, T 33,1/42,7 (bei B 105) cm B 112,3, H 17,3, T 33,1/42,7 (bei B 120) cm B 127,3, H 17,3, T 33,1/42,7 (bei B 135) cm B 69,3/69,3, H 17,3, T 33,1/42,7 (bei B 150) cm Preisgleich auch in <b>Tiefe 39,9 cm</b> = Bestellnummer mit <b>T</b> ergänzen.		
<b>83505</b> B 52,5 cm <b>77405</b> B 60,0 cm <b>77406</b> B 75,0 cm <b>77407</b> B 90,0 cm <b>77408</b> B 105,0 cm <b>77409</b> B 120,0 cm <b>77410</b> B 135,0 cm <b>77411</b> B 150,0 (75/75) cm wie vor <b>T 49,5 cm</b>			<b>1 x 90135</b> Infrarot Repeater (zur Übertragung des Infrarotsignals der Fernbedienung in das Klappenelement) <b>1 x 92396</b> ohne vormontierten Kabeldurchlass CD/DVD-Einteilung siehe Seite 112.		

**Korpuselemente 1,25 R, Höhe 50,1 cm**

PSI - Weitere Informationen siehe Zusatzliste „Zubehör im Detail“.

(Best.-Nr. + **W** = Wangenelement, siehe Seite 5 / Abdeckblätter bis 270,0 cm durchgehend)

Best.-Nr. / Maße Beschreibung		Best.-Nr. / Maße Beschreibung	
 <p><b>77454 L</b> B 45,0 cm <b>77455 R</b> B 45,0 cm <b>83508 L</b> B 52,5 cm <b>83509 R</b> B 52,5 cm <b>77456 L</b> B 60,0 cm <b>77457 R</b> B 60,0 cm</p> <p>1 Tür inkl. Akustikblende</p> <p><b>T 49,5 cm</b></p> <hr/> <p><b>77448 L</b> B 45,0 cm <b>77449 R</b> B 45,0 cm <b>83510 L</b> B 52,5 cm <b>83511 R</b> B 52,5 cm <b>77450 L</b> B 60,0 cm <b>77451 R</b> B 60,0 cm</p> <p>1 Tür inkl. Akustikblende und akustikwirksamer Innenausstattung für die Subwooferunterbringung, Rückwand mit Ausschnitt</p> <p><b>T 49,5 cm</b></p> <p>Lichte Maße für die Subwooferunterbringung: B 39,0, H 39,2, T 33,1/42,7 (bei B 45) cm B 46,5, H 39,2, T 33,1/42,7 (bei B 52,5) cm B 54,0, H 39,2, T 33,1/42,7 (bei B 60) cm</p> <p>Preisgleich auch in <b>Tiefe 39,9 cm</b> = Bestellnummer mit <b>T</b> ergänzen.</p>		 <p><b>77442</b> B 105,0 cm <b>77443</b> B 120,0 cm <b>77444</b> B 135,0 cm</p> <p>1 Auszug 0,75 R, 1 Soundbarfach mit Akustikblende inkl. Push to open und akustikwirksamer Innenausstattung</p> <p><b>T 49,5 cm</b></p> <hr/> <p>Abdeckblatt inkl. Kabeldurchlass, Rückwand inkl. Ausschnitt</p> <p>Einbau des Repeaters bei Elementen mit Kufen / Rahmengestell / Sockelgleiter nicht möglich, beiliegenden Aufsteller verwenden.</p> <p>Lichte Maße hinter Akustikblende: B 99,3, H 11,9, T 33,1/42,7 (bei B 105) cm B 114,3, H 11,9, T 33,1/42,7 (bei B 120) cm B 129,3, H 11,9, T 33,1/42,7 (bei B 135) cm</p> <p>Preisgleich auch in <b>Tiefe 39,9 cm</b> = Bestellnummer mit <b>T</b> ergänzen.</p> <p><b>1 x 90135</b> Infrarot Repeater (zur Übertragung des Infrarotsignals der Fernbedienung in das Klappenelement)</p> <p><b>1 x 92396</b> ohne vormontierten Kabeldurchlass CD/DVD-Einteilung siehe Seite 112.</p>	
 <p><b>77458</b> B 75,0 cm <b>77459</b> B 90,0 cm</p> <p>2 Türen inkl. Akustikblende</p> <p><b>T 49,5 cm</b></p> <hr/> <p><b>77452</b> B 75,0 cm <b>77453</b> B 90,0 cm</p> <p>2 Türen inkl. Akustikblende und akustikwirksamer Innenausstattung für die Subwooferunterbringung, Rückwand mit Ausschnitt</p> <p><b>T 49,5 cm</b></p> <p>Lichte Maße für die Subwooferunterbringung: B 66,7, H 39,2, T 33,1/42,7 (bei B 75) cm B 81,7, H 39,2, T 33,1/42,7 (bei B 90) cm</p> <p>Preisgleich auch in <b>Tiefe 39,9 cm</b> = Bestellnummer mit <b>T</b> ergänzen.</p>		 <p><b>77445</b> B 105,0 cm <b>77446</b> B 120,0 cm <b>77447</b> B 135,0 cm</p> <p>1 Klappe 0,75 R, 1 Soundbarfach mit Akustikblende inkl. Push to open und akustikwirksamer Innenausstattung</p> <p><b>T 49,5 cm</b></p> <hr/> <p>Abdeckblatt inkl. Kabeldurchlass, Rückwand inkl. Ausschnitt</p> <p>Einbau des Repeaters bei Elementen mit Kufen / Rahmengestell / Sockelgleiter nicht möglich, beiliegenden Aufsteller verwenden.</p> <p>Lichte Maße hinter Akustikblende: B 99,3, H 11,9, T 33,1/42,7 (bei B 105) cm B 114,3, H 11,9, T 33,1/42,7 (bei B 120) cm B 129,3, H 11,9, T 33,1/42,7 (bei B 135) cm</p> <p>Lichte Maße hinter Klappe: B 97,3, H 23,6, T 33,1/42,7 (bei B 105) cm B 112,3, H 23,6, T 33,1/42,7 (bei B 120) cm B 127,3, H 23,6, T 33,1/42,7 (bei B 135) cm</p> <p>Preisgleich auch in <b>Tiefe 39,9 cm</b> = Bestellnummer mit <b>T</b> ergänzen.</p> <p><b>1 x 92134</b> Infrarot Repeater (1 Empfänger / 2 Sender) (zur Übertragung des Infrarotsignals der Fernbedienung in das Klappenelement)</p> <p><b>1 x 92396</b> ohne vormontierten Kabeldurchlass</p>	

# KARA-FRAME

Elemente standardmäßig mit Push to open.

Griffleiste oder Griff auf Wunsch (siehe Seite 5).

Hochglanz Korpushülle + Front siehe Tabelle D/E/F Seite 121.

Bitte Außenseiten mit insgesamt 2,2 cm beachten siehe Seite 4.









Kufen (Höhe +8,8 cm) / Rahmengestell (Höhe +28,0 cm) / Sockelgleiter (Höhe -0,4 cm) siehe Seite 110.

## Korpuselemente 1,25 R, Höhe 50,1 cm

(Best.-Nr. + **W** = Wangenelement, siehe Seite 5 / Abdeckblätter bis 270,0 cm durchgehend)

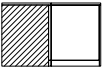
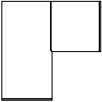

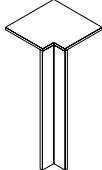
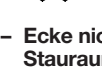
## Korpuselemente 1,5 R, Höhe 58,9 cm

(Best.-Nr. + **W** = Wangenelement, siehe Seite 5 / Abdeckblätter bis 270,0 cm durchgehend)

Best.-Nr. / Maße Beschreibung		Best.-Nr. / Maße Beschreibung	
 <p><b>77394</b> B 75,0 cm <b>77395</b> B 90,0 cm</p> <p>2 Türen</p> <p><b>T 39,9 cm</b></p>  <p><b>77396</b> B 75,0 cm <b>77397</b> B 90,0 cm</p> <p>wie vor</p> <p><b>T 49,5 cm</b></p>		 <p><b>60067 L</b> B 45,0 cm <b>60068 R</b> B 45,0 cm <b>77899 L</b> B 52,5 cm <b>77900 R</b> B 52,5 cm <b>60071 L</b> B 60,0 cm <b>60072 R</b> B 60,0 cm</p> <p>1 Tür, 1 Einlegeboden</p> <p><b>T 39,9 cm</b></p>  <p>Innenschubkasten 1,5 R siehe Seite 112.</p> <p><b>60069 L</b> B 45,0 cm <b>60070 R</b> B 45,0 cm <b>77901 L</b> B 52,5 cm <b>77902 R</b> B 52,5 cm <b>60073 L</b> B 60,0 cm <b>60074 R</b> B 60,0 cm</p> <p>wie vor</p> <p><b>T 49,5 cm</b></p>	
 <p><b>77440</b> Schenkel 77,1 x 77,1 cm</p> <p>2 Türen</p> <p><b>T 39,9 cm</b></p>  <p><b>77441</b> Schenkel 86,7 x 86,7 cm</p> <p>wie vor</p> <p><b>T 49,5 cm</b></p> <p>– Weiterbau nur in gleicher oder geringerer Tiefe möglich.</p> <p>– Nicht möglich als Wangenelement.</p> <p>– Korpus bleibt 39,9 cm tief, Abdeckblatt steht nach hinten über.</p> <p>– Bei Einsatz als Abschluss-element wird die Seite nach hinten überstehend geliefert.</p>		 <p><b>83761</b> B 52,5 cm <b>61289</b> B 60,0 cm <b>61290</b> B 75,0 cm <b>61291</b> B 90,0 cm</p> <p>2 Zwischenbauböden (nicht verstellbar)</p> <p><b>T 49,5 cm</b></p>  <p>Abdeckblatt und Gerätenischenrückwand inkl. Kabeldurchlass</p> <p>Lichte Nischenmaße: B 44,1, H 13,3/16/16, T 33,1/42,7 (bei B 52,5) cm B 51,6, H 13,3/16/16, T 33,1/42,7 (bei B 60) cm B 66,6, H 13,3/16/16, T 33,1/42,7 (bei B 75) cm B 81,6, H 13,3/16/16, T 33,1/42,7 (bei B 90) cm</p> <p>Preisgleich auch in <b>Tiefe 39,9 cm</b> = Bestellnummer mit <b>T</b> ergänzen.</p> <p><b>1 x 92396</b> ohne vormontierten Kabeldurchlass LED-Gerätenischenbeleuchtung siehe Seite 116.</p>	
 <p><b>90220</b> Schenkel 42,1 x 42,1 cm</p> <p>1 Eckabdeckblatt, 1 Eckleiste</p> <p><b>T 39,9 cm</b></p>  <p><b>90224</b> Schenkel 51,7 x 51,7 cm</p> <p>wie vor</p> <p><b>T 49,5 cm</b></p> <p>– Ecke nicht als Stauraum nutzbar.</p> <p>– einseitige Abdeckblatttiefkürzung ohne Aufpreis</p> <p>– Eine Ausklindung von max. 32,1 / 41,7 cm ist möglich. (Brand-schutztechnische Auflagen müssen beachtet werden.)</p> <p><b>1 x 91622</b> Hochgl. Eckabdeckblatt (Eckleiste in Hochglanz nicht möglich)</p>		 <p><b>83518</b> B 52,5 cm <b>33609</b> B 60,0 cm <b>33721</b> B 75,0 cm</p> <p>1 Druckerauszug inkl. Antirutschmatte Gerätechrückwand mit Ausschnitt</p> <p><b>T 49,5 cm</b></p>  <p>Lichte Nischenmaße: B 44,1, H 33,8, T 38,2 (bei B 52,5) cm B 51,6, H 33,8, T 38,2 (bei B 60) cm B 66,6, H 33,8, T 38,2 (bei B 75) cm</p>	

**Korpuselemente 1,5 R, Höhe 58,9 cm**



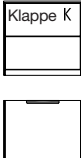
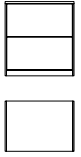





(Best.-Nr. + **W** = Wangenelement, siehe Seite 5 / Abdeckblätter bis 270,0 cm durchgehend)

Best.-Nr. / Maße Beschreibung			Best.-Nr. / Maße Beschreibung
 <p>Einteilung siehe Seite 114.</p> <p><b>60083</b> B 45,0 cm <b>77903</b> B 52,5 cm <b>60085</b> B 60,0 cm <b>60087</b> B 75,0 cm <b>60089</b> B 90,0 cm <b>61175</b> B 105,0 cm <b>60721</b> B 120,0 cm <b>61176</b> B 135,0 cm <b>75645</b> B 150,0 (75/75) cm</p> <p>3 Schubkästen <b>T 39,9 cm</b></p>			 <p><b>83512</b> B 52,5 cm <b>61119</b> B 60,0 cm <b>61121</b> B 75,0 cm <b>61123</b> B 90,0 cm <b>61184</b> B 105,0 cm <b>61125</b> B 120,0 cm <b>61185</b> B 135,0 cm <b>75647</b> B 150,0 (75/75) cm</p> <p>2 Schubkästen, 1 Gerätenische mit Klappe <b>T 49,5 cm</b></p> <p>Abdeckblatt und Gerätenischenrückwand inkl. Kabeldurchlass</p>
<p><b>60084</b> B 45,0 cm <b>77904</b> B 52,5 cm <b>60086</b> B 60,0 cm <b>60088</b> B 75,0 cm <b>60090</b> B 90,0 cm <b>61177</b> B 105,0 cm <b>60722</b> B 120,0 cm <b>61178</b> B 135,0 cm <b>75646</b> B 150,0 (75/75) cm</p> <p>wie vor <b>T 49,5 cm</b></p>			<p>Einbau des Repeaters bei Elementen mit Kufen / Rahmengestell / Sockelgleiter nicht möglich, beiliegenden Aufsteller verwenden.</p> <p>Lichte Innenmaße hinter Klappe: B 46,8, H 12,9, T 33,1/42,7 (bei B 52,5) cm B 54,3, H 12,9, T 33,1/42,7 (bei B 60) cm B 69,3, H 12,9, T 33,1/42,7 (bei B 75) cm B 84,3, H 12,9, T 33,1/42,7 (bei B 90) cm B 99,3, H 12,9, T 33,1/42,7 (bei B 105) cm B 114,3, H 12,9, T 33,1/42,7 (bei B 120) cm B 129,3, H 12,9, T 33,1/42,7 (bei B 135) cm B 69,3/69,3, H 12,9, T 33,1/42,7 (bei B 150) cm</p> <p>Preisgleich auch in <b>Tiefe 39,9 cm</b> = Bestellnummer mit <b>T</b> ergänzen.</p> <p><b>1 x 90135</b> Infrarot Repeater (zur Übertragung des Infrarotsignals der Fernbedienung in das Klappenelement)</p> <p><b>1 x 92396</b> ohne vormontierten Kabeldurchlass</p>
 <p>Innenschubkästen und Einteilung siehe Seiten 112/114.</p> <p><b>60075</b> B 45,0 cm <b>77910</b> B 52,5 cm <b>60077</b> B 60,0 cm <b>60079</b> B 75,0 cm <b>60081</b> B 90,0 cm <b>33837</b> B 105,0 cm <b>60719</b> B 120,0 cm <b>33839</b> B 135,0 cm <b>75658</b> B 150,0 (75/75) cm</p> <p>1 Schubkasten, 1 Auszug 1 R <b>T 39,9 cm</b></p>			 <p><b>83514</b> B 52,5 cm <b>61237</b> B 60,0 cm <b>61238</b> B 75,0 cm <b>61239</b> B 90,0 cm <b>33831</b> B 105,0 cm <b>61240</b> B 120,0 cm <b>61241</b> B 135,0 cm <b>75651</b> B 150,0 (75/75) cm</p> <p>1 Klappe 0,75 R, 1 Auszug 0,75 R <b>T 49,5 cm</b></p> <p>Abdeckblatt und Gerätenischenrückwand inkl. Kabeldurchlass</p> <p>Einbau des Repeaters bei Elementen mit Kufen / Rahmengestell / Sockelgleiter nicht möglich, beiliegenden Aufsteller verwenden.</p> <p>Lichte Innenmaße hinter Klappe: B 46,8, H 21,7, T 33,1/42,7 (bei B 52,5) cm B 54,3, H 21,7, T 33,1/42,7 (bei B 60) cm B 69,3, H 21,7, T 33,1/42,7 (bei B 75) cm B 84,3, H 21,7, T 33,1/42,7 (bei B 90) cm B 96,3, H 21,7, T 33,1/42,7 (bei B 105) cm B 112,3, H 21,7, T 33,1/42,7 (bei B 120) cm B 127,3, H 21,7, T 33,1/42,7 (bei B 135) cm B 69,3/69,3, H 21,7, T 33,1/42,7 (bei B 150) cm</p> <p>Preisgleich auch in <b>Tiefe 39,9 cm</b> = Bestellnummer mit <b>T</b> ergänzen.</p> <p><b>1 x 90135</b> Infrarot Repeater (zur Übertragung des Infrarotsignals der Fernbedienung in das Klappenelement)</p> <p><b>1 x 92396</b> ohne vormontierten Kabeldurchlass CD/DVD-Einteilung siehe Seite 112.</p>
 <p>CD/DVD-Einteilung siehe Seite 112.</p> <p><b>77906</b> B 52,5 cm <b>61226</b> B 60,0 cm <b>61227</b> B 75,0 cm <b>61228</b> B 90,0 cm <b>33819</b> B 105,0 cm <b>61229</b> B 120,0 cm <b>61230</b> B 135,0 cm <b>75649</b> B 150,0 (75/75) cm</p> <p>2 Auszüge 0,75 R <b>T 39,9 cm</b></p>			<p><b>77908</b> B 52,5 cm <b>61232</b> B 60,0 cm <b>61233</b> B 75,0 cm <b>61234</b> B 90,0 cm <b>33825</b> B 105,0 cm <b>61235</b> B 120,0 cm <b>61236</b> B 135,0 cm <b>75650</b> B 150,0 (75/75) cm</p> <p>wie vor <b>T 49,5 cm</b></p> <p><b>1 x 90135</b> Infrarot Repeater (zur Übertragung des Infrarotsignals der Fernbedienung in das Klappenelement)</p> <p><b>1 x 92396</b> ohne vormontierten Kabeldurchlass CD/DVD-Einteilung siehe Seite 112.</p>

## Korpuselemente 1,5 R, Höhe 58,9 cm

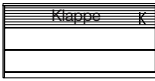

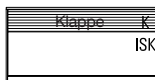
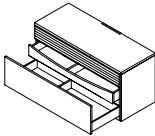

PSI - Weitere Informationen siehe Zusatzliste „Zubehör im Detail“.

(Best.-Nr. + **W** = Wangenelement, siehe Seite 5 / Abdeckblätter bis 270,0 cm durchgehend)

Best.-Nr. / Maße Beschreibung		Best.-Nr. / Maße Beschreibung	
 <p><b>29062 L</b> B 45,0 cm <b>29063 R</b> B 45,0 cm <b>83519 L</b> B 52,5 cm <b>83520 R</b> B 52,5 cm <b>29064 L</b> B 60,0 cm <b>29065 R</b> B 60,0 cm</p>  <p>1 Tür inkl. Akustikblende, 1 Einlegeboden</p> <p><b>T 49,5 cm</b></p> <p><b>29066 L</b> B 45,0 cm <b>29067 R</b> B 45,0 cm <b>83521 L</b> B 52,5 cm <b>83522 R</b> B 52,5 cm <b>29068 L</b> B 60,0 cm <b>29069 R</b> B 60,0 cm</p>  <p>1 Tür inkl. Akustikblende und akustikwirksamer Innenausstattung für die Subwooferunterbringung, Rückwand mit Ausschnitt</p> <p><b>T 49,5 cm</b></p> <p>Lichte Maße für die Subwooferunterbringung: B 39,0, H 48,0, T 33,1/42,7 (bei B 45) cm B 46,5, H 48,0, T 33,1/42,7 (bei B 52,5) cm B 54,0, H 48,0, T 33,1/42,7 (bei B 60) cm</p> <p>Preisgleich auch in <b>Tiefe 39,9 cm</b> = Bestellnummer mit <b>T</b> ergänzen.</p>		 <p><b>29074</b> B 105,0 cm <b>29075</b> B 120,0 cm <b>29076</b> B 135,0 cm</p>  <p>2 Schubkästen, 1 Soundbarfach mit Akustikblende inkl. Push to open und akustikwirksamer Innenausstattung</p> <p><b>T 49,5 cm</b></p> <p>Abdeckblatt inkl. Kabeldurchlass, Rückwand inkl. Ausschnitt</p> <p>Einbau des Repeaters bei Elementen mit Kufen / Rahmengestell / Sockelgleiter nicht möglich, beiliegenden Aufsteller verwenden.</p> <p>Lichte Maße hinter Akustikblende: B 99,3, H 11,9, T 33,1/42,7 (bei B 105) cm B 114,3, H 11,9, T 33,1/42,7 (bei B 120) cm B 129,3, H 11,9, T 33,1/42,7 (bei B 135) cm</p> <p>Preisgleich auch in <b>Tiefe 39,9 cm</b> = Bestellnummer mit <b>T</b> ergänzen.</p> <p><b>1 x 90135</b> Infrarot Repeater (zur Übertragung des Infrarotsignals der Fernbedienung in das Klappenelement)</p> <p><b>1 x 92396</b> ohne vormontierten Kabeldurchlass</p>	
 <p><b>29070</b> B 75,0 cm <b>29071</b> B 90,0 cm</p>  <p>2 Türen inkl. Akustikblende, 1 Einlegeboden</p> <p><b>T 49,5 cm</b></p> <p><b>29072</b> B 75,0 cm <b>29073</b> B 90,0 cm</p>  <p>2 Türen inkl. Akustikblende und akustikwirksamer Innenausstattung für die Subwooferunter- bringung, Rückwand mit Ausschnitt</p> <p><b>T 49,5 cm</b></p> <p>Lichte Maße für die Subwooferunterbringung: B 66,7, H 48,0, T 33,1/42,7 (bei B 75) cm B 81,7, H 48,0, T 33,1/42,7 (bei B 90) cm</p> <p>Preisgleich auch in <b>Tiefe 39,9 cm</b> = Bestellnummer mit <b>T</b> ergänzen.</p>		 <p><b>29077</b> B 105,0 cm <b>29078</b> B 120,0 cm <b>29079</b> B 135,0 cm</p>  <p>1 Auszug 1 R inkl. 1 Innenschubkasten, 1 Soundbarfach mit Akustikblende inkl. Push to open und akustikwirksamer Innenausstattung</p> <p><b>T 49,5 cm</b></p> <p>Standardmäßig ist ein magma- farbene Innenschubkasten eingebaut.</p>  <p>Abdeckblatt inkl. Kabeldurchlass, Rückwand inkl. Ausschnitt</p> <p>Einbau des Repeaters bei Elementen mit Kufen / Rahmengestell / Sockelgleiter nicht möglich, beiliegenden Aufsteller verwenden.</p> <p>Lichte Maße hinter Akustikblende: B 99,3, H 11,9, T 33,1/42,7 (bei B 105) cm B 114,3, H 11,9, T 33,1/42,7 (bei B 120) cm B 129,3, H 11,9, T 33,1/42,7 (bei B 135) cm</p> <p>Preisgleich auch in <b>Tiefe 39,9 cm</b> = Bestellnummer mit <b>T</b> ergänzen.</p> <p><b>1 x 90135</b> Infrarot Repeater (zur Übertragung des Infrarotsignals der Fernbedienung in das Klappenelement)</p> <p><b>1 x 92396</b> ohne vormontierten Kabeldurchlass CD/DVD-Einteilung siehe Seite 112.</p>	

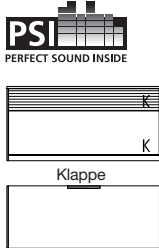
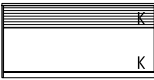
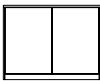
**Korpuselemente 1,5 R, Höhe 58,9 cm**

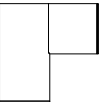
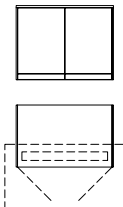
PSI - Weitere Informationen siehe Zusatzliste „Zubehör im Detail“.  
(Best.-Nr. + **W** = Wangenelement, siehe Seite 5 / Abdeckblätter bis 270,0 cm durchgehend)

Best.-Nr. / Maße Beschreibung			Best.-Nr. / Maße Beschreibung		
 <p><b>29080</b> B 105,0 cm <b>29081</b> B 120,0 cm <b>29082</b> B 135,0 cm</p> <p>1 Klappe 1 R, 1 Soundbarfach mit Akustikblende inkl Push to open und akustikwirksamer Innenausstattung <b>T 49,5 cm</b></p> <p>Abdeckblatt inkl. Kabeldurchlass, Rückwand inkl. Ausschnitt</p> <p>Einbau des Repeaters bei Elementen mit Kufen / Rahmengestell / Sockelgleiter nicht möglich, beiliegenden Aufsteller verwenden.</p> <p>Lichte Maße hinter Akustikblende: B 99,3, H 11,9, T 42,7 (bei B 105) cm B 114,3, H 11,9, T 42,7 (bei B 120) cm B 129,3, H 11,9, T 42,7 (bei B 135) cm</p> <p>Lichte Maße hinter Klappe: B 97,3, H 32,4, T 42,7 (bei B 105) cm B 112,3, H 32,4, T 42,7 (bei B 120) cm B 127,3, H 32,4, T 42,7 (bei B 135) cm</p> <p><b>1 x 92134</b> Infrarot Repeater (1 Empfänger / 2 Sender) (zur Übertragung des Infrarotsignals der Fernbedienung in das Klappenelement) <b>1 x 92396</b> ohne vormontierten Kabeldurchlass</p>			 <p><b>81848</b> B 75,0 cm <b>81849</b> B 90,0 cm</p> <p>Korpuselement als Raumteiler für die Unterbringung des linken oder rechten Schreibtischfußes 2 Türen (Revision/Kabelmanagement) Kabelmanagement zum Schreibtisch und weiteren Korpuselementen 2 Türen (Stauraum), 1 Einlegeboden 1 Fuß-Verkleidung des Einzelschreibtisches entfällt <b>T 52,3 cm</b></p> <p>Nur in Verbindung mit dem Einzelschreibtisch höhenverstellbar planbar!</p>		
 <p><b>61109</b> B 75,0 cm <b>60717</b> B 90,0 cm</p> <p>2 Türen, 1 Einlegeboden <b>T 39,9 cm</b></p>			 <p><b>61295</b> Schenkel 77,1 x 77,1 cm 2 Türen, 1 Einlegeboden <b>T 39,9 cm</b></p>		
<p>Innenschubkasten 1,5 R siehe Seite 112.</p> <p><b>61110</b> B 75,0 cm <b>60718</b> B 90,0 cm</p> <p>wie vor <b>T 49,5 cm</b></p>			 <p><b>61296</b> Schenkel 86,7 x 86,7 cm wie vor <b>T 49,5 cm</b></p> <ul style="list-style-type: none"> <li>- Korpus bleibt 39,9 cm tief, Abdeckblatt steht nach hinten über.</li> <li>- Bei Einsatz als Abschluss-element wird die Seite nach hinten überstehend geliefert.</li> </ul>		
 <p><b>81846</b> B 75,0 cm <b>81847</b> B 90,0 cm</p> <p>Korpuselement für die Unterbringung des linken oder rechten Schreibtischfußes 2 Türen (Revision/Kabelmanagement) Kabelmanagement zum Schreibtisch und weiteren Korpuselementen 1 Fuß-Verkleidung des Einzelschreibtisches entfällt <b>T 49,5 cm</b></p> <p>Nur in Verbindung mit dem Einzelschreibtisch höhenverstellbar planbar!</p>			 <p><b>90220</b> Schenkel 42,1 x 42,1 cm 1 Eckabdeckblatt, 1 Eckleiste <b>T 39,9 cm</b></p> <p><b>90224</b> Schenkel 51,7 x 51,7 cm wie vor <b>T 49,5 cm</b></p> <ul style="list-style-type: none"> <li>- Ecke nicht als Stauraum nutzbar.</li> <li>- einseitige Abdeckblatattiefkürzung ohne Aufpreis</li> <li>- Eine Ausklüpfung von max. 32,1 / 41,7 cm ist möglich. (Brandschutztechnische Auflagen müssen beachtet werden.)</li> </ul> <p><b>1 x 91622</b> Hochgl. Eckabdeckblatt (Eckleiste in Hochglanz nicht möglich)</p>		







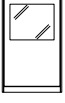
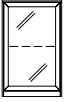
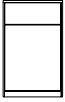
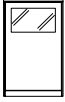
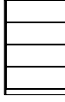





## Korpuselemente 2 R, Höhe 76,5 cm

(Best.-Nr. + **W** = Wangenelement, siehe Seite 5 / Abdeckblätter bis 270,0 cm durchgehend)

Best.-Nr. / Maße Beschreibung			Best.-Nr. / Maße Beschreibung		
 <p><b>60107 L</b> B 45,0 cm <b>60108 R</b> B 45,0 cm <b>77913 L</b> B 52,5 cm <b>77914 R</b> B 52,5 cm <b>60111 L</b> B 60,0 cm <b>60112 R</b> B 60,0 cm</p> <p>1 Tür, 1 Einlegeboden</p> <p>Innenschubkästen 2 R siehe Seite 112.</p> <p><b>T 39,9 cm</b></p>			 <p><b>60225 L</b> B 45,0 cm <b>60226 R</b> B 45,0 cm <b>88665 L</b> B 52,5 cm <b>88666 R</b> B 52,5 cm <b>60227 L</b> B 60,0 cm <b>60228 R</b> B 60,0 cm</p> <p>1 Tür mit Glasausschnitt 1 R, 1 Boden (nicht verstellbar)</p> <p><b>T 39,9 cm</b></p>		
<p><b>60109 L</b> B 45,0 cm <b>60110 R</b> B 45,0 cm <b>77915 L</b> B 52,5 cm <b>77916 R</b> B 52,5 cm <b>60113 L</b> B 60,0 cm <b>60114 R</b> B 60,0 cm</p> <p>wie vor</p> <p><b>T 49,5 cm</b></p>			<p>Spiegelrückwand, abweichende Rückwandfarbe und Beleuchtung siehe Seiten 113 und 116- 118.</p> <p><b>60727 L</b> B 45,0 cm <b>60728 R</b> B 45,0 cm <b>88667 L</b> B 52,5 cm <b>88668 R</b> B 52,5 cm <b>60729 L</b> B 60,0 cm <b>60730 R</b> B 60,0 cm</p> <p>wie vor</p> <p><b>T 49,5 cm</b></p>		
 <p><b>60229 L</b> B 45,0 cm <b>60230 R</b> B 45,0 cm <b>83527 L</b> B 52,5 cm <b>83528 R</b> B 52,5 cm <b>60231 L</b> B 60,0 cm <b>60232 R</b> B 60,0 cm</p> <p>1 Rahmen-Glastür, 1 Glaseinlegeboden</p> <p>Spiegelrückwand, abweichende Rück- wandfarbe und Be- leuchtung siehe Seiten 113 und 116-118.</p> <p><b>T 39,9 cm</b></p>			 <p><b>30198 L</b> B 45,0 cm <b>30199 R</b> B 45,0 cm <b>77917 L</b> B 52,5 cm <b>77918 R</b> B 52,5 cm <b>30200 L</b> B 60,0 cm <b>30201 R</b> B 60,0 cm</p> <p>1 Schubkasten, 1 Tür, 1 Einlegeboden</p> <p>Innenschubkästen 1,5 R und Einteilung siehe Seiten 112/114.</p> <p><b>T 39,9 cm</b></p>		
<p><b>60723 L</b> B 45,0 cm <b>60724 R</b> B 45,0 cm <b>83529 L</b> B 52,5 cm <b>83530 R</b> B 52,5 cm <b>60725 L</b> B 60,0 cm <b>60726 R</b> B 60,0 cm</p> <p>wie vor</p> <p><b>T 49,5 cm</b></p>			<p><b>30202 L</b> B 45,0 cm <b>30203 R</b> B 45,0 cm <b>77919 L</b> B 52,5 cm <b>77920 R</b> B 52,5 cm <b>30204 L</b> B 60,0 cm <b>30205 R</b> B 60,0 cm</p> <p>wie vor</p> <p><b>T 49,5 cm</b></p>		
 <p><b>61083 L</b> B 45,0 cm <b>61084 R</b> B 45,0 cm <b>88661 L</b> B 52,5 cm <b>88662 R</b> B 52,5 cm <b>61085 L</b> B 60,0 cm <b>61086 R</b> B 60,0 cm</p> <p>1 Tür mit Glasausschnitt 0,5 R, 1 Boden (nicht verstellbar), 1 Einlegeboden</p> <p>Spiegelrückwand, abweichende Rückwandfarbe und Beleuchtung siehe Seiten 113 und 116- 118.</p> <p><b>T 39,9 cm</b></p>			 <p><b>60115</b> B 45,0 cm <b>77921</b> B 52,5 cm <b>60117</b> B 60,0 cm <b>60119</b> B 75,0 cm <b>60121</b> B 90,0 cm <b>61303</b> B 105,0 cm <b>60733</b> B 120,0 cm <b>29102</b> B 135,0 cm</p> <p>Einteilung siehe Seite 114.</p> <p>4 Schubkästen</p> <p><b>T 39,9 cm</b></p>		
<p><b>61087 L</b> B 45,0 cm <b>61088 R</b> B 45,0 cm <b>88663 L</b> B 52,5 cm <b>88664 R</b> B 52,5 cm <b>61089 L</b> B 60,0 cm <b>61090 R</b> B 60,0 cm</p> <p>wie vor</p> <p><b>T 49,5 cm</b></p>			<p><b>60116</b> B 45,0 cm <b>77922</b> B 52,5 cm <b>60118</b> B 60,0 cm <b>60120</b> B 75,0 cm <b>60122</b> B 90,0 cm <b>61304</b> B 105,0 cm <b>60734</b> B 120,0 cm <b>29104</b> B 135,0 cm</p> <p>wie vor</p> <p><b>T 49,5 cm</b></p>		

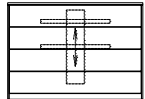
**Korpuselemente 2 R, Höhe 76,5 cm**

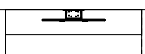







(Best.-Nr. + **W** = Wangenelement, siehe Seite 5 / Abdeckblätter bis 270,0 cm durchgehend)

Best.-Nr. / Maße Beschreibung			Best.-Nr. / Maße Beschreibung																																			
  Einteilung siehe Seite 114.	<p><b>29106</b> B 45,0 cm <b>77925</b> B 52,5 cm <b>29107</b> B 60,0 cm <b>29108</b> B 75,0 cm <b>29109</b> B 90,0 cm <b>29114</b> B 105,0 cm <b>29115</b> B 120,0 cm <b>29116</b> B 135,0 cm</p> <p>1 Schubkasten, 2 Auszüge 0,75 R <b>T 39,9 cm</b></p>		  Innenschubkästen und Einteilung siehe Seiten 112/114.	<p><b>60133</b> B 45,0 cm <b>88669</b> B 52,5 cm <b>60135</b> B 60,0 cm <b>60137</b> B 75,0 cm <b>60139</b> B 90,0 cm <b>29134</b> B 105,0 cm <b>60735</b> B 120,0 cm <b>29136</b> B 135,0 cm</p> <p>2 Auszüge 1 R <b>T 39,9 cm</b></p>																																		
	<p><b>29110</b> B 45,0 cm <b>77926</b> B 52,5 cm <b>29111</b> B 60,0 cm <b>29112</b> B 75,0 cm <b>29113</b> B 90,0 cm <b>29117</b> B 105,0 cm <b>29118</b> B 120,0 cm <b>29119</b> B 135,0 cm</p> <p>wie vor <b>T 49,5 cm</b></p>		<p><b>60134</b> B 45,0 cm <b>88670</b> B 52,5 cm <b>60136</b> B 60,0 cm <b>60138</b> B 75,0 cm <b>60140</b> B 90,0 cm <b>29137</b> B 105,0 cm <b>60736</b> B 120,0 cm <b>29139</b> B 135,0 cm</p> <p>wie vor <b>T 49,5 cm</b></p>																																			
  Innenschubkästen und Einteilung siehe Seiten 112/114.	<p><b>60123</b> B 45,0 cm <b>77928</b> B 52,5 cm <b>60125</b> B 60,0 cm <b>60127</b> B 75,0 cm <b>60129</b> B 90,0 cm <b>29091</b> B 105,0 cm <b>60131</b> B 120,0 cm <b>29092</b> B 135,0 cm</p> <p>2 Schubkästen, 1 Auszug 1 R <b>T 39,9 cm</b></p>		  Solitär	<p><b>79386</b> B 105,0 cm <b>79387</b> B 120,0 cm <b>79482</b> B 135,0 cm</p> <p>4 Schubkästen, 1 TV-Elektro-Hebesystem <b>T 49,5 cm</b></p> <p>max Nutztiefe der Schubkästen 22,5 cm Raumteilerausführung nicht möglich!</p>																																		
	<p><b>60124</b> B 45,0 cm <b>77929</b> B 52,5 cm <b>60126</b> B 60,0 cm <b>60128</b> B 75,0 cm <b>60130</b> B 90,0 cm <b>29093</b> B 105,0 cm <b>60132</b> B 120,0 cm <b>29094</b> B 135,0 cm</p> <p>wie vor <b>T 49,5 cm</b></p>		 im Zwischenbau																																			
  Einteilung siehe Seite 114.	<p><b>61189</b> B 45,0 cm <b>77923</b> B 52,5 cm <b>61190</b> B 60,0 cm <b>61191</b> B 75,0 cm <b>61192</b> B 90,0 cm <b>61305</b> B 105,0 cm <b>61193</b> B 120,0 cm <b>29141</b> B 135,0 cm</p> <p>3 Auszüge 0,66 R <b>T 39,9 cm</b></p>		<table border="1"> <thead> <tr> <th rowspan="2">Elementbreite:</th> <th colspan="2">105,0 cm</th> <th colspan="2">120,0 cm</th> <th colspan="2">135,0 cm</th> </tr> <tr> <th>Solitär</th> <th>Zwischenbau</th> <th>Solitär</th> <th>Zwischenbau</th> <th>Solitär</th> <th>Zwischenbau</th> </tr> </thead> <tbody> <tr> <td>max. TV-Höhe</td> <td>60,0 cm</td> <td>60,0 cm</td> <td>60,0 cm</td> <td>60,0 cm</td> <td>60,0 cm</td> <td>60,0 cm</td> </tr> <tr> <td>max. TV-Breite</td> <td>88,7 cm</td> <td>100,0 cm</td> <td>103,7 cm</td> <td>115,0 cm</td> <td>118,7 cm</td> <td>130,0 cm</td> </tr> <tr> <td>max. TV-Tiefe</td> <td>6,1 cm</td> <td>6,1 cm</td> <td>6,1 cm</td> <td>6,1 cm</td> <td>6,1 cm</td> <td>6,1 cm</td> </tr> </tbody> </table>	Elementbreite:	105,0 cm		120,0 cm		135,0 cm		Solitär	Zwischenbau	Solitär	Zwischenbau	Solitär	Zwischenbau	max. TV-Höhe	60,0 cm	60,0 cm	60,0 cm	60,0 cm	60,0 cm	60,0 cm	max. TV-Breite	88,7 cm	100,0 cm	103,7 cm	115,0 cm	118,7 cm	130,0 cm	max. TV-Tiefe	6,1 cm	6,1 cm	6,1 cm	6,1 cm	6,1 cm	6,1 cm	
Elementbreite:	105,0 cm		120,0 cm		135,0 cm																																	
	Solitär	Zwischenbau	Solitär	Zwischenbau	Solitär	Zwischenbau																																
max. TV-Höhe	60,0 cm	60,0 cm	60,0 cm	60,0 cm	60,0 cm	60,0 cm																																
max. TV-Breite	88,7 cm	100,0 cm	103,7 cm	115,0 cm	118,7 cm	130,0 cm																																
max. TV-Tiefe	6,1 cm	6,1 cm	6,1 cm	6,1 cm	6,1 cm	6,1 cm																																
	<p><b>61194</b> B 45,0 cm <b>77924</b> B 52,5 cm <b>61195</b> B 60,0 cm <b>61196</b> B 75,0 cm <b>61197</b> B 90,0 cm <b>61306</b> B 105,0 cm <b>61198</b> B 120,0 cm <b>29143</b> B 135,0 cm</p> <p>wie vor <b>T 49,5 cm</b></p>			<p>Die TV-Liftklappe ist bei allen Lackausführungen in der entsprechenden Farbe (Matt oder Hochglanz) lackiert. Bei furnierten Ausführungen kann eine Mattlackfarbe frei gewählt werden.</p>																																		

## Korpuselemente 2 R, Höhe 76,5 cm









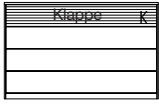

PSI - Weitere Informationen siehe Zusatzliste „Zubehör im Detail“.

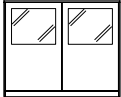
(Best.-Nr. + **W** = Wangenelement, siehe Seite 5 / Abdeckblätter bis 270,0 cm durchgehend)

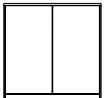
Best.-Nr. / Maße Beschreibung		Best.-Nr. / Maße Beschreibung	
 <p><b>83533</b> B 52,5 cm <b>61307</b> B 60,0 cm <b>61308</b> B 75,0 cm <b>61309</b> B 90,0 cm <b>61310</b> B 105,0 cm <b>61311</b> B 120,0 cm <b>29105</b> B 135,0 cm</p> <p>1 Gerätesche mit Klappe, 3 Schubkästen</p> <p><b>T 49,5 cm</b></p> <p>Abdeckblatt und Gerätenischenrückwand inkl. Kabeldurchlass</p> <p>Einbau des Repeaters bei Elementen mit Kufen / Rahmengestell / Sockelgleiter nicht möglich, beiliegenden Aufsteller verwenden.</p> <p>Lichte Innenmaße hinter Klappe: B 46,8, H 12,9, T 33,1/42,7 (bei B 52,5) cm B 54,3, H 12,9, T 33,1/42,7 (bei B 60) cm B 69,3, H 12,9, T 33,1/42,7 (bei B 75) cm B 84,3, H 12,9, T 33,1/42,7 (bei B 90) cm B 99,3, H 12,9, T 33,1/42,7 (bei B 105) cm B 114,3, H 12,9, T 33,1/42,7 (bei B 120) cm B 129,3, H 12,9, T 33,1/42,7 (bei B 135) cm</p> <p>Preisgleich auch in <b>Tiefe 39,9 cm</b> = Bestellnummer mit <b>T</b> ergänzen.</p> <p><b>1 x 90135</b> Infrarot Repeater (zur Übertragung des Infrarotsignals der Fernbedienung in das Klappenelement)</p> <p><b>1 x 92396</b> ohne vormontierten Kabeldurchlass</p>		   <p><b>28600 L</b> B 45,0 cm <b>28601 R</b> B 45,0 cm <b>83535 L</b> B 52,5 cm <b>83536 R</b> B 52,5 cm <b>28602 L</b> B 60,0 cm <b>28603 R</b> B 60,0 cm</p> <p>1 Tür inkl. Akustikblende, 1 Einlegeboden</p> <p><b>T 49,5 cm</b></p> <p><b>28604 L</b> B 45,0 cm <b>28605 R</b> B 45,0 cm <b>83537 L</b> B 52,5 cm <b>83538 R</b> B 52,5 cm <b>28606 L</b> B 60,0 cm <b>28607 R</b> B 60,0 cm</p> <p>1 Tür inkl. Akustikblende und akustikwirksamer Innenausstat- tung für die Subwooferunter- bringung, Rückwand mit Ausschnitt</p> <p><b>T 49,5 cm</b></p> <p>Lichte Maße für die Subwooferunterbringung: B 39,0, H 65,6, T 33,1/42,7 (bei B 45) cm B 46,5, H 65,6, T 33,1/42,7 (bei B 52,5) cm B 54,0, H 65,6, T 33,1/42,7 (bei B 60) cm</p> <p>Preisgleich auch in <b>Tiefe 39,9 cm</b> = Bestellnummer mit <b>T</b> ergänzen.</p>	
 <p><b>83534</b> B 52,5 cm <b>33864</b> B 60,0 cm <b>33865</b> B 75,0 cm <b>33866</b> B 90,0 cm <b>33867</b> B 105,0 cm <b>33868</b> B 120,0 cm <b>29144</b> B 135,0 cm</p> <p>1 Gerätesche mit Klappe 0,66 R, 2 Auszüge 0,66 R</p> <p><b>T 49,5 cm</b></p> <p>Abdeckblatt und Gerätenischenrückwand inkl. Kabeldurchlass</p> <p>Einbau des Repeaters bei Elementen mit Kufen / Rahmengestell / Sockelgleiter nicht möglich, beiliegenden Aufsteller verwenden.</p> <p>Lichte Innenmaße hinter Klappe: B 46,8, H 18,7, T 33,1/42,7 (bei B 52,5) cm B 54,3, H 18,7, T 33,1/42,7 (bei B 60) cm B 69,3, H 18,7, T 33,1/42,7 (bei B 75) cm B 84,3, H 18,7, T 33,1/42,7 (bei B 90) cm B 96,3, H 18,7, T 33,1/42,7 (bei B 105) cm B 112,3, H 18,7, T 33,1/42,7 (bei B 120) cm B 127,3, H 18,7, T 33,1/42,7 (bei B 135) cm</p> <p>Preisgleich auch in <b>Tiefe 39,9 cm</b> = Bestellnummer mit <b>T</b> ergänzen.</p> <p><b>1 x 90135</b> Infrarot Repeater (zur Übertragung des Infrarotsignals der Fernbedienung in das Klappenelement)</p> <p><b>1 x 92396</b> ohne vormontierten Kabeldurchlass CD/DVD-Einteilung siehe Seite 112.</p>		   <p><b>28608</b> B 120,0</p> <p>2 Türen, 2 Einlegeböden B 60 cm, 1 Soundbarfach mit Akustikblende inkl. Push to open und akustikwirksamer Innen- ausstattung</p> <p><b>T 49,5 cm</b></p> <p>Abdeckblatt inkl. Kabeldurchlass, Rückwand inkl. Ausschnitt</p> <p>Einbau des Repeaters bei Elementen mit Kufen / Rahmengestell / Sockelgleiter nicht möglich, beiliegenden Aufsteller ver- wenden.</p> <p>Lichte Maße hinter Akustikblende: B 114,3, H 11,9, T 33,1/42,7 cm</p> <p>Preisgleich auch in <b>Tiefe 39,9 cm</b> = Bestellnummer mit <b>T</b> ergänzen.</p> <p><b>1 x 90135</b> Infrarot Repeater (zur Übertragung des Infrarotsignals der Fernbedienung in das Klappenelement)</p> <p><b>1 x 92134</b> Infrarot Repeater (1 Empfänger / 2 Sender) (bei Geräteunterbringung im linken Türenelement)</p> <p><b>1 x 92396</b> ohne vormontierten Kabeldurchlass</p>	

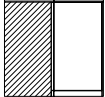
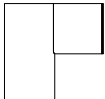
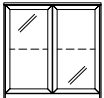

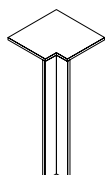
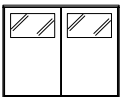







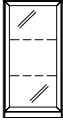

**Korpuselemente 2 R, Höhe 76,5 cm**

PSI - Weitere Informationen siehe Zusatzliste „Zubehör im Detail“.  
(Best.-Nr. + **W** = Wangenelement, siehe Seite 5 / Abdeckblätter bis 270,0 cm durchgehend)

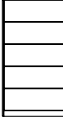
Best.-Nr. / Maße Beschreibung			Best.-Nr. / Maße Beschreibung		
   <p>3 Schubkästen, 1 Soundbarfach mit Akustikblende inkl. Push to open und akustikwirksamer Innenausstattung <b>T 49,5 cm</b></p> <p>Abdeckblatt inkl. Kabeldurchlass, Rückwand inkl. Ausschnitt</p> <p>Einbau des Repeaters bei Elementen mit Kufen / Rahmengestell / Sockelgleiter nicht möglich, beiliegenden Aufsteller ver- wenden.</p> <p>Lichte Maße hinter Akustikblende: B 99,3, H 11,9, T 33,1/42,7 (bei B 105) cm B 114,3, H 11,9, T 33,1/42,7 (bei B 120) cm B 129,3, H 11,9, T 33,1/42,7 (bei B 135) cm</p> <p>Preisgleich auch in <b>Tiefe</b> <b>39,9 cm</b> = Bestellnummer mit <b>T</b> ergänzen.</p> <p><b>1 x 90135</b> Infrarot Repeater (zur Übertragung des Infrarotsignals der Fernbedienung in das Klappenelement) <b>1 x 92396</b> ohne vormontierten Kabeldurchlass</p>			  <p>Spiegelrückwand, abweichende Rückwandfarbe und Beleuchtung siehe Seiten 113 und 116- 118.</p> <p><b>82672</b> B 90,0 cm 2 Türen mit Glasausschnitt 1 R, 1 Boden (nicht verstellbar) <b>T 39,9 cm</b></p> <p><b>82673</b> B 90,0 cm wie vor <b>T 49,5 cm</b></p> <p><b>61301</b> B 75,0 cm <b>60141</b> B 90,0 cm 1 Schubkasten, 2 Türen, 1 Einlegeboden <b>T 39,9 cm</b></p> <p><b>61302</b> B 75,0 cm <b>60142</b> B 90,0 cm wie vor <b>T 49,5 cm</b></p> <p>Innenschubkästen 1,5 R und Einteilung siehe Seiten 112/114.</p>		
  <p><b>61297</b> B 75,0 cm <b>60143</b> B 90,0 cm 2 Türen, 1 Einlegeboden <b>T 39,9 cm</b></p> <p>Innenschubkästen 2 R siehe Seite 112. <b>61298</b> B 75,0 cm <b>60144</b> B 90,0 cm wie vor <b>T 49,5 cm</b></p>			  <p><b>61312</b> Schenkel 77,1 x 77,1 cm 2 Türen, 1 Einlegeboden <b>T 39,9 cm</b></p> <p><b>61313</b> Schenkel 86,7 x 86,7 cm wie vor <b>T 49,5 cm</b></p> <p>- Weiterbau nur in gleicher oder geringerer Tiefe möglich. - Nicht möglich als Wangenelement.</p>		
  <p><b>61299</b> B 75,0 cm <b>60731</b> B 90,0 cm 2 Rahmen-Glastüren, 1 Glaseinlegeboden <b>T 39,9 cm</b></p> <p>Spiegelrückwand, abweichende Rückwandfarbe und Beleuchtung siehe Seiten 113 und 116- 118. <b>61300</b> B 75,0 cm <b>60732</b> B 90,0 cm wie vor <b>T 49,5 cm</b></p>			 <p><b>90220</b> Schenkel 42,1 x 42,1 cm 1 Eckabdeckblatt, 1 Eckleiste <b>T 39,9 cm</b></p> <p><b>90224</b> Schenkel 51,7 x 51,7 cm wie vor <b>T 49,5 cm</b></p> <p>- Ecke nicht als Stauraum nutzbar. - einseitige Abdeck- blatttiefenkürzung ohne Aufpreis - Eine Ausklin- kung von max. 32,1 / 41,7 cm ist möglich. (Brand- schutztechnische Auflagen müssen beachtet werden.)</p>		
  <p><b>82670</b> B 90,0 cm 2 Türen mit Glasausschnitt 0,5 R, 1 Boden (nicht verstellbar), 1 Einlegeboden <b>T 39,9 cm</b></p> <p>Spiegelrückwand, abweichende Rückwandfarbe und Beleuchtung siehe Seiten 113 und 116- 118. <b>82671</b> B 90,0 cm wie vor <b>T 49,5 cm</b></p>			<p><b>1 x 91622</b> Hochgl. Eckabdeckblatt (Eckleiste in Hochglanz nicht möglich)</p>		

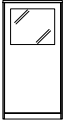
## Korpuselemente 2,5 R, Höhe 94,1 cm

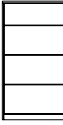
(Best.-Nr. + **W** = Wangenelement, siehe Seite 5 / Abdeckblätter bis 270,0 cm durchgehend)

Best.-Nr. / Maße Beschreibung			Best.-Nr. / Maße Beschreibung		
  <b>61314 L</b> B 45,0 cm <b>61315 R</b> B 45,0 cm <b>77942 L</b> B 52,5 cm <b>77943 R</b> B 52,5 cm <b>61316 L</b> B 60,0 cm <b>61317 R</b> B 60,0 cm  1 Tür, 2 Einlegeböden <b>T 39,9 cm</b>			  <b>30256 L</b> B 45,0 cm <b>30257 R</b> B 45,0 cm <b>77962 L</b> B 52,5 cm <b>77963 R</b> B 52,5 cm <b>30258 L</b> B 60,0 cm <b>30259 R</b> B 60,0 cm  1 Schubkasten, 1 Tür, 1 Einlegeboden <b>T 39,9 cm</b>		
<b>61318 L</b> B 45,0 cm <b>61319 R</b> B 45,0 cm <b>77944 L</b> B 52,5 cm <b>77945 R</b> B 52,5 cm <b>61320 L</b> B 60,0 cm <b>61321 R</b> B 60,0 cm  wie vor <b>T 49,5 cm</b>			Innenschubkästen 2 R und Einteilung siehe Seiten 112/114.  <b>30262 L</b> B 45,0 cm <b>30263 R</b> B 45,0 cm <b>77964 L</b> B 52,5 cm <b>77965 R</b> B 52,5 cm <b>30264 L</b> B 60,0 cm <b>30265 R</b> B 60,0 cm  wie vor <b>T 49,5 cm</b>		
  <b>30248 L</b> B 45,0 cm <b>30249 R</b> B 45,0 cm <b>83543 L</b> B 52,5 cm <b>83544 R</b> B 52,5 cm <b>30250 L</b> B 60,0 cm <b>30251 R</b> B 60,0 cm  1 Rahmen-Glastür, 2 Glaseinlegeböden <b>T 39,9 cm</b>			  <b>61330</b> B 45,0 cm <b>77966</b> B 52,5 cm <b>61331</b> B 60,0 cm <b>61332</b> B 75,0 cm <b>61333</b> B 90,0 cm <b>29201</b> B 105,0 cm <b>61338</b> B 120,0 cm <b>29202</b> B 135,0 cm  5 Schubkästen <b>T 39,9 cm</b>		
Spiegelrückwand, ab- weichende Rückwand- farbe und Beleuchtung siehe Seiten 113 und 116-118.  <b>30252 L</b> B 45,0 cm <b>30253 R</b> B 45,0 cm <b>83545 L</b> B 52,5 cm <b>83546 R</b> B 52,5 cm <b>30254 L</b> B 60,0 cm <b>30255 R</b> B 60,0 cm  wie vor <b>T 49,5 cm</b>			Einteilung siehe Seite 114.  <b>61334</b> B 45,0 cm <b>77967</b> B 52,5 cm <b>61335</b> B 60,0 cm <b>61336</b> B 75,0 cm <b>61337</b> B 90,0 cm <b>29203</b> B 105,0 cm <b>61339</b> B 120,0 cm <b>29204</b> B 135,0 cm  wie vor <b>T 49,5 cm</b>		
  <b>82674 L</b> B 45,0 cm <b>82675 R</b> B 45,0 cm <b>88671 L</b> B 52,5 cm <b>88672 R</b> B 52,5 cm <b>61350 L</b> B 60,0 cm <b>61351 R</b> B 60,0 cm <b>61352 L</b> B 75,0 cm <b>61353 R</b> B 75,0 cm  1 Tür mit Glasausschnitt 1 R, 1 Boden (nicht verstellbar), 1 Einlegeboden <b>T 39,9 cm</b>			  <b>61340</b> B 45,0 cm <b>77968</b> B 52,5 cm <b>61341</b> B 60,0 cm <b>61342</b> B 75,0 cm <b>61343</b> B 90,0 cm <b>29197</b> B 105,0 cm <b>61348</b> B 120,0 cm <b>29198</b> B 135,0 cm  1 Schubkasten, 3 Auszüge 0,66 R <b>T 39,9 cm</b>		
Spiegelrückwand, abweichende Rückwandfarbe und Beleuchtung siehe Seiten 113 und 116-118.  <b>82676 L</b> B 45,0 cm <b>82677 R</b> B 45,0 cm <b>88673 L</b> B 52,5 cm <b>88674 R</b> B 52,5 cm <b>61354 L</b> B 60,0 cm <b>61355 R</b> B 60,0 cm <b>61356 L</b> B 75,0 cm <b>61357 R</b> B 75,0 cm  wie vor <b>T 49,5 cm</b>			Einteilung siehe Seite 114.  <b>61344</b> B 45,0 cm <b>79563</b> B 52,5 cm <b>61345</b> B 60,0 cm <b>61346</b> B 75,0 cm <b>61347</b> B 90,0 cm <b>29199</b> B 105,0 cm <b>61349</b> B 120,0 cm <b>29200</b> B 135,0 cm  wie vor <b>T 49,5 cm</b>		



# KARA-FRAME

Elemente standardmäßig mit Push to open.  
Griffleiste oder Griff auf Wunsch (siehe Seite 5).

Hochglanz Korpuschülle + Front siehe Tabelle D/E/F Seite 121.  
Bitte Außenseiten mit insgesamt 2,2 cm beachten siehe Seite 4.  
Kufen (Höhe +8,8 cm) / Rahmengestell (Höhe +28,0 cm) /  
Sockelgleiter (Höhe -0,4 cm) siehe Seite 110.

## Korpuselemente 2,5 R, Höhe 94,1 cm

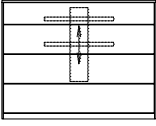
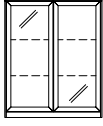
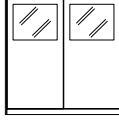
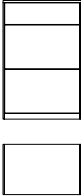
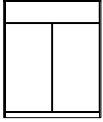
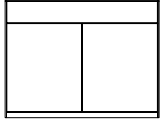
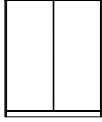
(Best.-Nr. + W = Wangenelement, siehe Seite 5 / Abdeckblätter bis 270,0 cm durchgehend)

 <p><b>79375</b> B 120,0 cm <b>79376</b> B 135,0 cm <b>79481</b> B 150,0 (75/75) cm</p> <p>1 Schubkasten, 3 Auszüge 0,66 R, 1 TV-Elektro-Hebesystem</p> <p><b>T 49,5 cm</b></p> <p>max Nutztiefe der Schubkästen 22,5 cm Raumteilerausführung nicht möglich!</p> <p>Solitär</p> <p>im Zwischenbau</p>			 <p><b>30268</b> B 75,0 cm <b>30269</b> B 90,0 cm</p> <p>2 Rahmen-Glastüren, 2 Glaseinlegeböden</p> <p><b>T 39,9 cm</b></p> <hr/> <p><b>30270</b> B 75,0 cm <b>30271</b> B 90,0 cm</p> <p>wie vor</p> <p><b>T 49,5 cm</b></p> <p>Spiegelrückwand, abweichende Rückwandfarbe und Beleuchtung siehe Seiten 113 und 116-118.</p>																																		
<table border="1"> <thead> <tr> <th rowspan="2">Elementbreite:</th> <th colspan="2">120,0 cm</th> <th colspan="2">135,0 cm</th> <th colspan="2">150,0 cm</th> </tr> <tr> <th>Solitär</th> <th>Zwischenbau</th> <th>Solitär</th> <th>Zwischenbau</th> <th>Solitär</th> <th>Zwischenbau</th> </tr> </thead> <tbody> <tr> <td>max. TV-Höhe</td> <td>73,0 cm</td> <td>73,0 cm</td> <td>73,0 cm</td> <td>73,0 cm</td> <td>73,0 cm</td> <td>73,0 cm</td> </tr> <tr> <td>max. TV-Breite</td> <td>103,7 cm</td> <td>115,0 cm</td> <td>118,7 cm</td> <td>130,0 cm</td> <td>133,7 cm</td> <td>145,0 cm</td> </tr> <tr> <td>max. TV-Tiefe</td> <td>6,1 cm</td> <td>6,1 cm</td> <td>6,1 cm</td> <td>6,1 cm</td> <td>6,1 cm</td> <td>6,1 cm</td> </tr> </tbody> </table>	Elementbreite:	120,0 cm		135,0 cm		150,0 cm		Solitär	Zwischenbau	Solitär	Zwischenbau	Solitär	Zwischenbau	max. TV-Höhe	73,0 cm	73,0 cm	73,0 cm	73,0 cm	73,0 cm	73,0 cm	max. TV-Breite	103,7 cm	115,0 cm	118,7 cm	130,0 cm	133,7 cm	145,0 cm	max. TV-Tiefe	6,1 cm	6,1 cm	6,1 cm	6,1 cm	6,1 cm	6,1 cm			 <p><b>77461</b> B 90,0 cm</p> <p>2 Türen mit Glasausschnitt 1 R, 1 Boden (nicht verstellbar), 1 Einlegeböden</p> <p><b>T 39,9 cm</b></p> <hr/> <p><b>77462</b> B 90,0 cm</p> <p>wie vor</p> <p><b>T 49,5 cm</b></p> <p>Spiegelrückwand, abweichende Rückwandfarbe und Beleuchtung siehe Seiten 113 und 116-118.</p>
Elementbreite:		120,0 cm		135,0 cm		150,0 cm																															
	Solitär	Zwischenbau	Solitär	Zwischenbau	Solitär	Zwischenbau																															
max. TV-Höhe	73,0 cm	73,0 cm	73,0 cm	73,0 cm	73,0 cm	73,0 cm																															
max. TV-Breite	103,7 cm	115,0 cm	118,7 cm	130,0 cm	133,7 cm	145,0 cm																															
max. TV-Tiefe	6,1 cm	6,1 cm	6,1 cm	6,1 cm	6,1 cm	6,1 cm																															
 <p><b>33229</b> B 45,0 cm <b>77988</b> B 52,5 cm <b>33230</b> B 60,0 cm <b>33231</b> B 75,0 cm <b>33232</b> B 90,0 cm <b>29179</b> B 105,0 cm <b>33237</b> B 120,0 cm <b>29180</b> B 135,0 cm</p> <p>1 Schubkasten, 2 Auszüge 1R</p> <p><b>T 39,9 cm</b></p> <p>Innenschubkästen und Einteilung siehe Seiten 112/114.</p>			 <p><b>61326</b> B 75,0 cm <b>61327</b> B 90,0 cm</p> <p>2 Türen, 1 Einlegeboden, 1 Schubkasten</p> <p><b>T 39,9 cm</b></p> <hr/> <p><b>61328</b> B 75,0 cm <b>61329</b> B 90,0 cm</p> <p>wie vor</p> <p><b>T 49,5 cm</b></p> <p>Einteilung siehe Seite 114.</p>																																		
<p><b>33233</b> B 45,0 cm <b>77989</b> B 52,5 cm <b>33234</b> B 60,0 cm <b>33235</b> B 75,0 cm <b>33236</b> B 90,0 cm <b>29181</b> B 105,0 cm <b>33238</b> B 120,0 cm <b>29182</b> B 135,0 cm</p> <p>wie vor</p> <p><b>T 49,5 cm</b></p>			 <p><b>31124</b> B 120,0 cm</p> <p>2 Türen, 2 Einlegeböden B 60, 1 Schubkasten</p> <p><b>T 39,9 cm</b></p> <hr/> <p><b>31125</b> B 120,0 cm</p> <p>wie vor</p> <p><b>T 49,5 cm</b></p> <p>Einteilung siehe Seite 114.</p>																																		
 <p><b>61322</b> B 75,0 cm <b>61323</b> B 90,0 cm</p> <p>2 Türen, 2 Einlegeböden</p> <p><b>T 39,9 cm</b></p> <hr/> <p><b>61324</b> B 75,0 cm <b>61325</b> B 90,0 cm</p> <p>wie vor</p> <p><b>T 49,5 cm</b></p>			 <p><b>31124</b> B 120,0 cm</p> <p>2 Türen, 2 Einlegeböden B 60, 1 Schubkasten</p> <p><b>T 39,9 cm</b></p> <hr/> <p><b>31125</b> B 120,0 cm</p> <p>wie vor</p> <p><b>T 49,5 cm</b></p> <p>Einteilung siehe Seite 114.</p>																																		

# KARA-FRAME

Elemente standardmäßig mit Push to open.

Griffleiste oder Griff auf Wunsch (siehe Seite 5).

Hochglanz Korpushülle + Front siehe Tabelle D/E/F Seite 121.

Bitte Außenseiten mit insgesamt 2,2 cm beachten siehe Seite 4.







Kufen (Höhe +8,8 cm) / Rahmengestell (Höhe +28,0 cm) / Sockelgleiter (Höhe -0,4 cm) siehe Seite 110.

## Korpuselemente 2,5 R, Höhe 94,1 cm

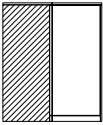
(Best.-Nr. + W = Wangenelement, siehe Seite 5 / Abdeckblätter bis 270,0 cm durchgehend)

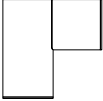
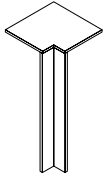
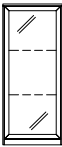
## Korpuselemente 3 R, Höhe 111,7 cm

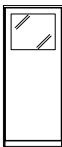
(Best.-Nr. + W = Wangenelement, siehe Seite 5 / Abdeckblätter bis 270,0 cm durchgehend)

Best.-Nr. / Maße Beschreibung			Best.-Nr. / Maße Beschreibung	
 <p><b>61358</b> Schenkel 77,1 x 77,1 cm 2 Türen, 2 Einlegeböden <b>T 39,9 cm</b></p>			 <p><b>60153 L</b> B 45,0 cm <b>60154 R</b> B 45,0 cm <b>78000 L</b> B 52,5 cm <b>78001 R</b> B 52,5 cm <b>60157 L</b> B 60,0 cm <b>60158 R</b> B 60,0 cm 1 Tür, 2 Einlegeböden <b>T 39,9 cm</b></p>	
 <p><b>61359</b> Schenkel 86,7 x 86,7 cm wie vor <b>T 49,5 cm</b></p> <ul style="list-style-type: none"> <li>- Weiterbau nur in gleicher oder geringerer Tiefe möglich.</li> <li>- Nicht möglich als Wangenelement.</li> </ul>			<p><b>60155 L</b> B 45,0 cm <b>60156 R</b> B 45,0 cm <b>78002 L</b> B 52,5 cm <b>78003 R</b> B 52,5 cm <b>60159 L</b> B 60,0 cm <b>60160 R</b> B 60,0 cm wie vor <b>T 49,5 cm</b></p>	
 <p><b>90220</b> Schenkel 42,1 x 42,1 cm 1 Eckabdeckblatt, 1 Eckleiste <b>T 39,9 cm</b></p>			<p><b>60247 L</b> B 45,0 cm <b>60248 R</b> B 45,0 cm <b>83551 L</b> B 52,5 cm <b>83552 R</b> B 52,5 cm <b>60249 L</b> B 60,0 cm <b>60250 R</b> B 60,0 cm 1 Rahmen-Glastür, 2 Glaseinlegeböden <b>T 39,9 cm</b></p>	
<p><b>90224</b> Schenkel 51,7 x 51,7 cm wie vor <b>T 49,5 cm</b></p> <ul style="list-style-type: none"> <li>- Ecke nicht als Stauraum nutzbar.</li> <li>- einseitige Abdeckblatattiefenkürzung ohne Aufpreis</li> <li>- Eine Ausklindung von max. 32,1 / 41,7 cm ist möglich. (Brand-schutztechnische Auflagen müssen beachtet werden.)</li> </ul> <p>1 x <b>91622</b> Hochgl. Eckabdeckblatt (Eckleiste in Hochglanz nicht möglich)</p>		 <p>Spiegelrückwand, abweichende Rückwandfarbe und Beleuchtung siehe Seiten 113 und 116-118.</p>	<p><b>60737 L</b> B 45,0 cm <b>60738 R</b> B 45,0 cm <b>83553 L</b> B 52,5 cm <b>83554 R</b> B 52,5 cm <b>60739 L</b> B 60,0 cm <b>60740 R</b> B 60,0 cm wie vor <b>T 49,5 cm</b></p>	
		  <p>Spiegelrückwand, abweichende Rückwandfarbe, Innenschubkästen 2 R und Beleuchtung siehe Seiten 113, 112 und 116-118.</p>	<p><b>61127 L</b> B 45,0 cm <b>61151 R</b> B 45,0 cm <b>88675 L</b> B 52,5 cm <b>88676 R</b> B 52,5 cm <b>61129 L</b> B 60,0 cm <b>61153 R</b> B 60,0 cm 1 Tür mit Glasausschnitt 1 R, 1 Boden (nicht verstellbar), 1 Einlegeboden <b>T 39,9 cm</b></p> <p><b>61128 L</b> B 45,0 cm <b>61152 R</b> B 45,0 cm <b>88677 L</b> B 52,5 cm <b>88678 R</b> B 52,5 cm <b>61130 L</b> B 60,0 cm <b>61154 R</b> B 60,0 cm wie vor <b>T 49,5 cm</b></p>	

**Korpuselemente 3 R, Höhe 111,7 cm**









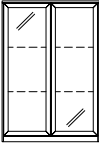

(Best.-Nr. + W = Wangenelement, siehe Seite 5 / Abdeckblätter bis 270,0 cm durchgehend)

	Best.-Nr. / Maße Beschreibung				Best.-Nr. / Maße Beschreibung		
	<p><b>60237 L</b> B 45,0 cm  <b>60238 R</b> B 45,0 cm  <b>88679 L</b> B 52,5 cm  <b>88680 R</b> B 52,5 cm  <b>60239 L</b> B 60,0 cm  <b>60240 R</b> B 60,0 cm</p> <p>1 Tür mit Glasausschnitt 1 R, 2 Böden (nicht verstellbar)  <b>T 39,9 cm</b></p>				<p><b>60915 L</b> B 45,0 cm  <b>60916 R</b> B 45,0 cm  <b>88687 L</b> B 52,5 cm  <b>88688 R</b> B 52,5 cm  <b>60917 L</b> B 60,0 cm  <b>60918 R</b> B 60,0 cm</p> <p>2 Rahmen-Glastüren, 2 Glaseinlegeböden  <b>T 39,9 cm</b></p>		
	<p><b>60745 L</b> B 45,0 cm  <b>60746 R</b> B 45,0 cm  <b>88681 L</b> B 52,5 cm  <b>88682 R</b> B 52,5 cm  <b>60747 L</b> B 60,0 cm  <b>60748 R</b> B 60,0 cm</p> <p>wie vor  <b>T 49,5 cm</b></p>				<p><b>60919 L</b> B 45,0 cm  <b>60920 R</b> B 45,0 cm  <b>88689 L</b> B 52,5 cm  <b>88690 R</b> B 52,5 cm  <b>60921 L</b> B 60,0 cm  <b>60922 R</b> B 60,0 cm</p> <p>wie vor  <b>T 49,5 cm</b></p>		
<p>Spiegelrückwand, abweichende Rückwandfarbe, Innenschubkästen 1 R und Beleuchtung siehe Seiten 113, 112 und 116-118.</p>				<p>Spiegelrückwand, abweichende Rückwandfarbe und Beleuchtung siehe Seiten 113 und 116-118.</p>			
	<p><b>60241 L</b> B 45,0 cm  <b>60242 R</b> B 45,0 cm  <b>88683 L</b> B 52,5 cm  <b>88684 R</b> B 52,5 cm  <b>60243 L</b> B 60,0 cm  <b>60244 R</b> B 60,0 cm</p> <p>1 Tür mit Glasausschnitt 2 R, 1 Glaseinlegeboden, 1 Boden (nicht verstellbar)  <b>T 39,9 cm</b></p>				<p><b>30308 L</b> B 45,0 cm  <b>30309 R</b> B 45,0 cm  <b>78004 L</b> B 52,5 cm  <b>78005 R</b> B 52,5 cm  <b>30310 L</b> B 60,0 cm  <b>30311 R</b> B 60,0 cm</p> <p>1 Tür, 1 Einlegeboden, 2 Schubkästen  <b>T 39,9 cm</b></p>		
	<p><b>60741 L</b> B 45,0 cm  <b>60742 R</b> B 45,0 cm  <b>88685 L</b> B 52,5 cm  <b>88686 R</b> B 52,5 cm  <b>60743 L</b> B 60,0 cm  <b>60744 R</b> B 60,0 cm</p> <p>wie vor  <b>T 49,5 cm</b></p>				<p>Innenschubkästen 2 R und Einteilung siehe Seiten 112/114.</p> <p><b>30314 L</b> B 45,0 cm  <b>30315 R</b> B 45,0 cm  <b>78006 L</b> B 52,5 cm  <b>78007 R</b> B 52,5 cm  <b>30316 L</b> B 60,0 cm  <b>30317 R</b> B 60,0 cm</p> <p>wie vor  <b>T 49,5 cm</b></p>		
<p>Spiegelrückwand, abweichende Rückwandfarbe, Innenschubkäs- ten 1 R und Beleuchtung siehe Seiten 113, 112 und 116-118.</p>				<p>Innenschubkästen 2 R und Einteilung siehe Seiten 112/114.</p>			
	<p><b>60145 L</b> B 45,0 cm  <b>60146 R</b> B 45,0 cm  <b>80003 L</b> B 52,5 cm  <b>80004 R</b> B 52,5 cm  <b>60149 L</b> B 60,0 cm  <b>60150 R</b> B 60,0 cm</p> <p>2 Türen, 2 Einlegeböden  <b>T 39,9 cm</b></p>				<p><b>60749</b> B 45,0 cm  <b>78008</b> B 52,5 cm  <b>60750</b> B 60,0 cm  <b>60751</b> B 75,0 cm  <b>60752</b> B 90,0 cm  <b>28958</b> B 105,0 cm  <b>60753</b> B 120,0 cm  <b>28959</b> B 135,0 cm</p> <p>6 Schubkästen  <b>T 39,9 cm</b></p>		
	<p><b>60147 L</b> B 45,0 cm  <b>60148 R</b> B 45,0 cm  <b>80005 L</b> B 52,5 cm  <b>80006 R</b> B 52,5 cm  <b>60151 L</b> B 60,0 cm  <b>60152 R</b> B 60,0 cm</p> <p>wie vor  <b>T 49,5 cm</b></p>				<p>Einteilung siehe Seite 114.</p> <p><b>60754</b> B 45,0 cm  <b>78009</b> B 52,5 cm  <b>60755</b> B 60,0 cm  <b>60756</b> B 75,0 cm  <b>60757</b> B 90,0 cm  <b>28960</b> B 105,0 cm  <b>60758</b> B 120,0 cm  <b>28961</b> B 135,0 cm</p> <p>wie vor  <b>T 49,5 cm</b></p>		
<p>Innenschubkasten 1,5 R siehe Seite 112.</p>				<p>Einteilung siehe Seite 114.</p>			

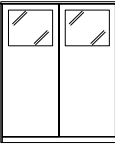

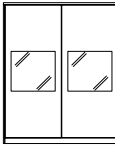
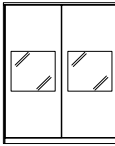



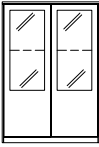



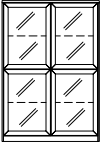
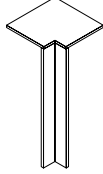

## Korpuselemente 3 R, Höhe 111,7 cm

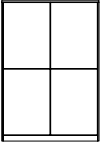
(Best.-Nr. + **W** = Wangenelement, siehe Seite 5 / Abdeckblätter bis 270,0 cm durchgehend)

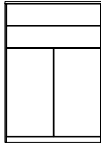
Best.-Nr. / Maße Beschreibung			Best.-Nr. / Maße Beschreibung		
 <p><b>61360</b> B 45,0 cm <b>78010</b> B 52,5 cm <b>61361</b> B 60,0 cm <b>61362</b> B 75,0 cm <b>61363</b> B 90,0 cm <b>28949</b> B 105,0 cm <b>61364</b> B 120,0 cm <b>28955</b> B 135,0 cm</p> <p>2 Schubkästen, 3 Auszüge 0,66 R <b>T 39,9 cm</b></p> <p>Einteilung siehe Seite 114.</p>			 <p><b>61370</b> B 75,0 cm <b>60181</b> B 90,0 cm</p> <p>2 Türen, 2 Einlegeböden <b>T 39,9 cm</b></p>		
 <p><b>61365</b> B 45,0 cm <b>78011</b> B 52,5 cm <b>61366</b> B 60,0 cm <b>61367</b> B 75,0 cm <b>61368</b> B 90,0 cm <b>28956</b> B 105,0 cm <b>61369</b> B 120,0 cm <b>28957</b> B 135,0 cm</p> <p>wie vor <b>T 49,5 cm</b></p>			 <p><b>60245</b> B 75,0 cm <b>60246</b> B 90,0 cm</p> <p>2 Rahmen-Glastüren, 2 Glaseinlegeböden <b>T 39,9 cm</b></p>		
 <p><b>60167</b> B 45,0 cm <b>88691</b> B 52,5 cm <b>60169</b> B 60,0 cm <b>60171</b> B 75,0 cm <b>60173</b> B 90,0 cm <b>28946</b> B 105,0 cm <b>60759</b> B 120,0 cm <b>28969</b> B 135,0 cm</p> <p>4 Schubkästen, 1 Auszug 1 R <b>T 39,9 cm</b></p> <p>Innenschubkästen und Einteilung siehe Seiten 112/114.</p>			 <p><b>79381</b> B 90,0 cm</p> <p>2 Türen mit Glasausschnitt 1 R, 1 Boden (nicht verstellbar), 1 Einlegeböden <b>T 39,9 cm</b></p>		
 <p><b>60168</b> B 45,0 cm <b>88692</b> B 52,5 cm <b>60170</b> B 60,0 cm <b>60172</b> B 75,0 cm <b>60174</b> B 90,0 cm <b>28947</b> B 105,0 cm <b>60760</b> B 120,0 cm <b>28948</b> B 135,0 cm</p> <p>wie vor <b>T 49,5 cm</b></p>			 <p><b>79382</b> B 90,0 cm</p> <p>wie vor <b>T 49,5 cm</b></p> <p>Spiegelrückwand, abweichende Rückwandfarbe, Innenschubkästen 2 R und Beleuchtung siehe Seiten 113, 112 und 116-118.</p>		
 <p><b>79383</b> B 90,0 cm</p> <p>2 Türen mit Glasausschnitt 1 R, 2 Böden (nicht verstellbar) <b>T 39,9 cm</b></p>			 <p><b>79384</b> B 90,0 cm</p> <p>wie vor <b>T 49,5 cm</b></p> <p>Spiegelrückwand, abweichende Rückwandfarbe, Innenschubkästen 1 R und Beleuchtung siehe Seiten 113, 112 und 116-118.</p>		
 <p><b>61131</b> B 45,0 cm <b>78022</b> B 52,5 cm <b>61133</b> B 60,0 cm <b>61135</b> B 75,0 cm <b>61137</b> B 90,0 cm <b>28499</b> B 105,0 cm <b>61139</b> B 120,0 cm <b>28943</b> B 135,0 cm</p> <p>2 Schubkästen, 2 Auszüge 1 R <b>T 39,9 cm</b></p> <p>Innenschubkästen und Einteilung siehe Seiten 112/114.</p>			 <p><b>77463</b> B 75,0 cm <b>77464</b> B 90,0 cm</p> <p>2 Türen mit Glasausschnitt 2 R, 1 Glaseinlegeboden, 1 Boden (nicht verstellbar) <b>T 39,9 cm</b></p>		
 <p><b>61132</b> B 45,0 cm <b>78023</b> B 52,5 cm <b>61134</b> B 60,0 cm <b>61136</b> B 75,0 cm <b>61138</b> B 90,0 cm <b>28501</b> B 105,0 cm <b>61140</b> B 120,0 cm <b>28945</b> B 135,0 cm</p> <p>wie vor <b>T 49,5 cm</b></p>			 <p><b>77465</b> B 75,0 cm <b>77466</b> B 90,0 cm</p> <p>wie vor <b>T 49,5 cm</b></p> <p>Spiegelrückwand, abweichende Rückwandfarbe, Innenschubkästen 1 R und Beleuchtung siehe Seiten 113, 112 und 116-118.</p>		



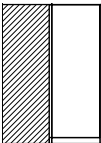
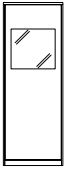
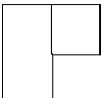







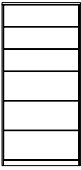
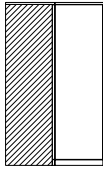

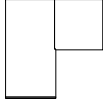
**Korpuselemente 3 R, Höhe 111,7 cm**

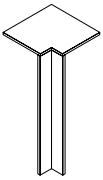
(Best.-Nr. + **W** = Wangenelement, siehe Seite 5 / Abdeckblätter bis 270,0 cm durchgehend)

Best.-Nr. / Maße Beschreibung			Best.-Nr. / Maße Beschreibung		
 <p><b>29305</b> B 75,0 cm <b>29306</b> B 90,0 cm</p> <p>4 Rahmen-Glastüren, 2 Glaseinlegeböden <b>T 39,9 cm</b></p>			 <p><b>90220</b> Schenkel 42,1 x 42,1 cm 1 Eckabdeckblatt, 1 Eckleiste <b>T 39,9 cm</b></p>		
 <p>Spiegerrückwand, abweichende Rückwandfarbe und Beleuchtung siehe Seiten 113 und 116-118.</p> <p><b>29307</b> B 75,0 cm <b>29308</b> B 90,0 cm</p> <p>wie vor <b>T 49,5 cm</b></p>				<p><b>90224</b> Schenkel 51,7 x 51,7 cm wie vor <b>T 49,5 cm</b></p> <p>– Ecke nicht als Stauraum nutzbar. – einseitige Abdeckblathtiefenkürzung ohne Aufpreis – Eine Ausklingung von max. 32,1 / 41,7 cm ist möglich. (Brand-schutztechnische Auflagen müssen beachtet werden.)</p> <p><b>1 x 91622</b> Hochgl. Eckabdeckblatt (Eckleiste in Hochglanz nicht möglich)</p>	
 <p><b>61372</b> B 75,0 cm <b>60763</b> B 90,0 cm</p> <p>4 Türen, 2 Einlegeböden <b>T 39,9 cm</b></p>					
 <p>Innenschubkasten 1,5 R siehe Seite 112.</p> <p><b>61373</b> B 75,0 cm <b>60764</b> B 90,0 cm</p> <p>wie vor <b>T 49,5 cm</b></p>			<p><b>Korpuselemente 3,5 R, Höhe 129,3 cm</b> (Best.-Nr. + <b>W</b> = Wangenelement, siehe Seite 5 / Abdeckblätter bis 270,0 cm durchgehend)</p>		
 <p><b>61374</b> B 75,0 cm <b>60185</b> B 90,0 cm <b>31134</b> B 120,0 cm</p> <p>2 Türen, 1 Einlegeboden (bei B 75 / 90 cm) 2 Einlegeböden B 60 (bei B 120 cm), 2 Schubkästen <b>T 39,9 cm</b></p>			 <p><b>61386 L</b> B 45,0 cm <b>61387 R</b> B 45,0 cm <b>83559 L</b> B 52,5 cm <b>83560 R</b> B 52,5 cm <b>61388 L</b> B 60,0 cm <b>61389 R</b> B 60,0 cm</p> <p>1 Tür, 2 Einlegeböden <b>T 39,9 cm</b></p>		
 <p>Innenschubkästen 2 R und Einteilung siehe Seiten 112/114.</p> <p><b>61375</b> B 75,0 cm <b>60186</b> B 90,0 cm <b>31135</b> B 120,0 cm</p> <p>wie vor <b>T 49,5 cm</b></p>				 <p><b>61390 L</b> B 45,0 cm <b>61391 R</b> B 45,0 cm <b>83561 L</b> B 52,5 cm <b>83562 R</b> B 52,5 cm <b>61392 L</b> B 60,0 cm <b>61393 R</b> B 60,0 cm</p> <p>wie vor <b>T 49,5 cm</b></p>	
 <p><b>61376</b> Schenkel 77,1 x 77,1 cm</p> <p>2 Türen, 2 Einlegeböden <b>T 39,9 cm</b></p>			 <p><b>61378 L</b> B 45,0 cm <b>61379 R</b> B 45,0 cm <b>88693 L</b> B 52,5 cm <b>88694 R</b> B 52,5 cm <b>61380 L</b> B 60,0 cm <b>61381 R</b> B 60,0 cm</p> <p>1 Tür mit Glasausschnitt 1 R, 2 Böden (nicht verstellbar), 1 Einlegeboden <b>T 39,9 cm</b></p>		
 <p><b>61377</b> Schenkel 86,7 x 86,7 cm wie vor <b>T 49,5 cm</b></p> <p>– Weiterbau nur in gleicher oder geringerer Tiefe möglich. – Nicht möglich als Wangenelement.</p>				 <p>Spiegerrückwand, abweichende Rückwandfarbe, Innenschubkästen 2 R und Beleuchtung siehe Seiten 113, 112 und 116-118.</p> <p><b>61382 L</b> B 45,0 cm <b>61383 R</b> B 45,0 cm <b>88695 L</b> B 52,5 cm <b>88696 R</b> B 52,5 cm <b>61384 L</b> B 60,0 cm <b>61385 R</b> B 60,0 cm</p> <p>wie vor <b>T 49,5 cm</b></p>	

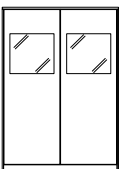









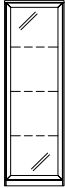

## Korpuselemente 3,5 R, Höhe 129,3 cm

(Best.-Nr. + **W** = Wangenelement, siehe Seite 5 / Abdeckblätter bis 270,0 cm durchgehend)

Best.-Nr. / Maße Beschreibung			Best.-Nr. / Maße Beschreibung		
 <p><b>61167</b> B 45,0 cm <b>83567</b> B 52,5 cm <b>61168</b> B 60,0 cm <b>61169</b> B 75,0 cm <b>61170</b> B 90,0 cm</p> <p>3 Schubkästen, 3 Auszüge 0,66 R</p> <p><b>T 39,9 cm</b></p>			 <p><b>61476</b> Schenkel 77,1 x 77,1 cm</p> <p>2 Türen, 2 Einlegeböden</p> <p><b>T 39,9 cm</b></p>		
 <p>Einteilung siehe Seite 114.</p> <p><b>61171</b> B 45,0 cm <b>83568</b> B 52,5 cm <b>61172</b> B 60,0 cm <b>61173</b> B 75,0 cm <b>61174</b> B 90,0 cm</p> <p>wie vor</p> <p><b>T 49,5 cm</b></p>			 <p><b>61477</b> Schenkel 86,7 x 86,7 cm</p> <p>wie vor</p> <p><b>T 49,5 cm</b></p> <ul style="list-style-type: none"> <li>- Korpus bleibt 39,9 cm tief, Abdeckblatt steht nach hinten über.</li> <li>- Bei Einsatz als Abschluss-element wird die Seite nach hinten überstehend geliefert.</li> </ul>		
 <p><b>61159</b> B 45,0 cm <b>83569</b> B 52,5 cm <b>61092</b> B 60,0 cm <b>61161</b> B 75,0 cm <b>61162</b> B 90,0 cm</p> <p>3 Schubkästen, 2 Auszüge 1 R</p> <p><b>T 39,9 cm</b></p>			 <p><b>90220</b> Schenkel 42,1 x 42,1 cm</p> <p>1 Eckabdeckblatt, 1 Eckleiste</p> <p><b>T 39,9 cm</b></p>		
 <p>Innenschubkästen und Einteilung siehe Seiten 112/114.</p> <p><b>61163</b> B 45,0 cm <b>83570</b> B 52,5 cm <b>61164</b> B 60,0 cm <b>61165</b> B 75,0 cm <b>61166</b> B 90,0 cm</p> <p>wie vor</p> <p><b>T 49,5 cm</b></p>			 <p><b>90224</b> Schenkel 51,7 x 51,7 cm</p> <p>wie vor</p> <p><b>T 49,5 cm</b></p> <ul style="list-style-type: none"> <li>- Ecke nicht als Stauraum nutzbar.</li> <li>- einseitige Abdeckblathtiefenkürzung ohne Aufpreis</li> <li>- Eine Ausklinkung von max. 32,1 / 41,7 cm ist möglich. (Brandschutz-technische Auflagen müssen beachtet werden.)</li> </ul>		
 <p><b>61394</b> B 75,0 cm <b>61395</b> B 90,0 cm</p> <p>2 Türen, 2 Einlegeböden</p> <p><b>T 39,9 cm</b></p>			<p><b>1 x 91622</b> Hochgl. Eckabdeckblatt (Eckleiste in Hochglanz nicht möglich)</p>		
 <p><b>61396</b> B 75,0 cm <b>61397</b> B 90,0 cm</p> <p>wie vor</p> <p><b>T 49,5 cm</b></p>			<h2>Korpuselemente 4 R, Höhe 146,9 cm</h2> <p>(Best.-Nr. + <b>W</b> = Wangenelement, siehe Seite 5 / Abdeckblätter bis 270,0 cm durchgehend)</p>		
 <p><b>77467</b> B 90,0 cm</p> <p>2 Türen mit Glasausschnitt 1 R, 2 Böden (nicht verstellbar), 1 Einlegeboden</p> <p><b>T 39,9 cm</b></p>			 <p><b>60199 L</b> B 45,0 cm <b>60200 R</b> B 45,0 cm <b>78045 L</b> B 52,5 cm <b>78046 R</b> B 52,5 cm <b>60201 L</b> B 60,0 cm <b>60202 R</b> B 60,0 cm</p> <p>1 Tür, 3 Einlegeböden</p> <p><b>T 39,9 cm</b></p>		
 <p><b>77468</b> B 90,0 cm</p> <p>wie vor</p> <p><b>T 49,5 cm</b></p> <p>Spiegelrückwand, abweichende Rückwandfarbe, Innenschubkästen 2 R und Beleuchtung siehe Seiten 113, 112 und 116-118.</p>			 <p><b>60765 L</b> B 45,0 cm <b>60766 R</b> B 45,0 cm <b>78047 L</b> B 52,5 cm <b>78048 R</b> B 52,5 cm <b>60767 L</b> B 60,0 cm <b>60768 R</b> B 60,0 cm</p> <p>wie vor</p> <p><b>T 49,5 cm</b></p>		

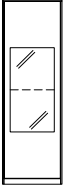





**Korpuselemente 4 R, Höhe 146,9 cm**

(Best.-Nr. + **W** = Wangenelement, siehe Seite 5 / Abdeckblätter bis 270,0 cm durchgehend)

Best.-Nr. / Maße Beschreibung			Best.-Nr. / Maße Beschreibung		
 <p><b>30402 L</b> B 45,0 cm <b>30403 R</b> B 45,0 cm <b>83575 L</b> B 52,5 cm <b>83576 R</b> B 52,5 cm <b>30404 L</b> B 60,0 cm <b>30405 R</b> B 60,0 cm</p> <p>1 Rahmen-Glastür, 3 Glaseinlegeböden <b>T 39,9 cm</b></p>			 <p><b>60773 L</b> B 45,0 cm <b>60774 R</b> B 45,0 cm <b>78049 L</b> B 52,5 cm <b>78050 R</b> B 52,5 cm <b>60187 L</b> B 60,0 cm <b>60188 R</b> B 60,0 cm</p> <p>2 Türen, 2 Einlegeböden <b>T 39,9 cm</b></p>		
 <p>Spiegelrückwand, abweichende Rückwandfarbe und Beleuchtung siehe Seiten 113 und 116-118.</p> <p><b>30406 L</b> B 45,0 cm <b>30407 R</b> B 45,0 cm <b>83577 L</b> B 52,5 cm <b>83578 R</b> B 52,5 cm <b>30408 L</b> B 60,0 cm <b>30409 R</b> B 60,0 cm</p> <p>wie vor <b>T 49,5 cm</b></p>			 <p>Innenschubkästen 2 R siehe Seite 112.</p> <p><b>60775 L</b> B 45,0 cm <b>60776 R</b> B 45,0 cm <b>78051 L</b> B 52,5 cm <b>78052 R</b> B 52,5 cm <b>60777 L</b> B 60,0 cm <b>60778 R</b> B 60,0 cm</p> <p>wie vor <b>T 49,5 cm</b></p>		
 <p><b>60255 L</b> B 45,0 cm <b>60256 R</b> B 45,0 cm <b>88697 L</b> B 52,5 cm <b>88698 R</b> B 52,5 cm <b>60257 L</b> B 60,0 cm <b>60258 R</b> B 60,0 cm</p> <p>1 Tür mit Glasausschnitt 1 R, 2 Böden (nicht verstellbar), 1 Einlegeboden <b>T 39,9 cm</b></p>			 <p><b>60779 L</b> B 45,0 cm <b>60780 R</b> B 45,0 cm <b>78095 L</b> B 52,5 cm <b>78096 R</b> B 52,5 cm <b>60193 L</b> B 60,0 cm <b>60194 R</b> B 60,0 cm</p> <p>1 Rahmen-Glastür, 1 Glaseinlegeboden, 1 Tür, 1 Einlegeboden <b>T 39,9 cm</b></p>		
 <p>Spiegelrückwand, abweichende Rückwandfarbe, Innenschubkä- sten 2 R und Beleuchtung siehe Seiten 113, 112 und 116-118.</p> <p><b>60797 L</b> B 45,0 cm <b>60798 R</b> B 45,0 cm <b>88699 L</b> B 52,5 cm <b>88700 R</b> B 52,5 cm <b>60799 L</b> B 60,0 cm <b>60800 R</b> B 60,0 cm</p> <p>wie vor <b>T 49,5 cm</b></p>			 <p>Spiegelrückwand, abweichende Rückwandfarbe, Innenschubkä- sten 2 R und Beleuchtung siehe Seiten 113, 112 und 116-118.</p> <p><b>60781 L</b> B 45,0 cm <b>60782 R</b> B 45,0 cm <b>78097 L</b> B 52,5 cm <b>78098 R</b> B 52,5 cm <b>60783 L</b> B 60,0 cm <b>60784 R</b> B 60,0 cm</p> <p>wie vor <b>T 49,5 cm</b></p>		
 <p><b>60251 L</b> B 45,0 cm <b>60252 R</b> B 45,0 cm <b>88701 L</b> B 52,5 cm <b>88702 R</b> B 52,5 cm <b>60253 L</b> B 60,0 cm <b>60254 R</b> B 60,0 cm</p> <p>1 Tür mit Glasausschnitt 2 R, 2 Böden (nicht verstellbar), 1 Glaseinlegeboden <b>T 39,9 cm</b></p>			 <p><b>31140 L</b> B 45,0 cm <b>31141 R</b> B 45,0 cm <b>78053 L</b> B 52,5 cm <b>78054 R</b> B 52,5 cm <b>31142 L</b> B 60,0 cm <b>31143 R</b> B 60,0 cm</p> <p>2 Schubkästen, 1 Tür, 2 Einlegeböden <b>T 39,9 cm</b></p>		
 <p>Spiegelrückwand, abweichende Rückwandfarbe, Innenschubkä- sten 1 R und Beleuchtung siehe Seiten 113, 112 und 116-118.</p> <p><b>60801 L</b> B 45,0 cm <b>60802 R</b> B 45,0 cm <b>88703 L</b> B 52,5 cm <b>88704 R</b> B 52,5 cm <b>60803 L</b> B 60,0 cm <b>60804 R</b> B 60,0 cm</p> <p>wie vor <b>T 49,5 cm</b></p>			 <p>Einteilung siehe Seite 114.</p> <p><b>31146 L</b> B 45,0 cm <b>31147 R</b> B 45,0 cm <b>78055 L</b> B 52,5 cm <b>78056 R</b> B 52,5 cm <b>31148 L</b> B 60,0 cm <b>31149 R</b> B 60,0 cm</p> <p>wie vor <b>T 49,5 cm</b></p>		



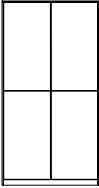

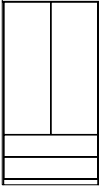
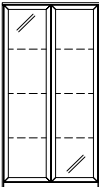



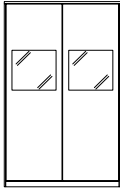

## Korpuselemente 4 R, Höhe 146,9 cm

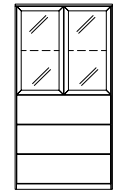
(Best.-Nr. + **W** = Wangenelement, siehe Seite 5 / Abdeckblätter bis 270,0 cm durchgehend)

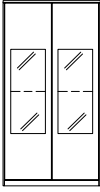
Best.-Nr. / Maße Beschreibung			Best.-Nr. / Maße Beschreibung		
 <b>60785 L</b> B 45,0 cm <b>60786 R</b> B 45,0 cm <b>78057 L</b> B 52,5 cm <b>78058 R</b> B 52,5 cm <b>60189 L</b> B 60,0 cm <b>60190 R</b> B 60,0 cm 1 Tür, 1 Einlegeboden, 4 Schubkästen <b>T 39,9 cm</b>			 <b>61412 L</b> B 45,0 cm <b>61413 R</b> B 45,0 cm <b>78103 L</b> B 52,5 cm <b>78104 R</b> B 52,5 cm <b>61414 L</b> B 60,0 cm <b>61415 R</b> B 60,0 cm 1 Rahmen-Glastür, 1 Glaseinlegeboden, 3 Auszüge 0,66 R <b>T 39,9 cm</b>		
Einteilung siehe Seite 114. <b>60787 L</b> B 45,0 cm <b>60788 R</b> B 45,0 cm <b>78059 L</b> B 52,5 cm <b>78060 R</b> B 52,5 cm <b>60789 L</b> B 60,0 cm <b>60790 R</b> B 60,0 cm wie vor <b>T 49,5 cm</b>			Spiegelrückwand, abweichende Rückwandfarbe, Einteilung und Beleuchtung siehe Seiten 113, 114 und 116-118. wie vor <b>T 49,5 cm</b>		
 <b>61404 L</b> B 45,0 cm <b>61405 R</b> B 45,0 cm <b>78061 L</b> B 52,5 cm <b>78062 R</b> B 52,5 cm <b>61406 L</b> B 60,0 cm <b>61407 R</b> B 60,0 cm 1 Tür, 1 Einlegeboden, 3 Auszüge 0,66 R <b>T 39,9 cm</b>			 <b>61420</b> B 75,0 cm <b>60203</b> B 90,0 cm 2 Türen, 3 Einlegeböden <b>T 39,9 cm</b>		
Einteilung siehe Seite 114. <b>61408 L</b> B 45,0 cm <b>61409 R</b> B 45,0 cm <b>78063 L</b> B 52,5 cm <b>78064 R</b> B 52,5 cm <b>61410 L</b> B 60,0 cm <b>61411 R</b> B 60,0 cm wie vor <b>T 49,5 cm</b>			<b>61421</b> B 75,0 cm <b>60805</b> B 90,0 cm wie vor <b>T 49,5 cm</b>		
			 <b>61398</b> B 75,0 cm <b>61399</b> B 90,0 cm 4 Türen, 2 Einlegeböden <b>T 39,9 cm</b>		
			<b>61400</b> B 75,0 cm <b>61401</b> B 90,0 cm wie vor <b>T 49,5 cm</b>		
 <b>60791 L</b> B 45,0 cm <b>60792 R</b> B 45,0 cm <b>78099 L</b> B 52,5 cm <b>78100 R</b> B 52,5 cm <b>60195 L</b> B 60,0 cm <b>60196 R</b> B 60,0 cm 1 Rahmen-Glastür, 1 Glaseinlegeboden, 4 Schubkästen <b>T 39,9 cm</b>			 <b>31152</b> B 75,0 cm <b>31153</b> B 90,0 cm 2 Türen, 2 Einlegeböden, 2 Schubkästen <b>T 39,9 cm</b>		
Spiegelrückwand, abweichende Rückwandfarbe, Einteilung und Beleuchtung siehe Seiten 113, 114 und 116-118. wie vor <b>T 49,5 cm</b>			<b>31154</b> B 75,0 cm <b>31155</b> B 90,0 cm wie vor <b>T 49,5 cm</b>		
			Einteilung siehe Seite 114.  <b>30496</b> B 75,0 cm <b>30497</b> B 90,0 cm 2 Rahmen-Glastüren, 3 Glaseinlegeböden <b>T 39,9 cm</b>		
			<b>30498</b> B 75,0 cm <b>30499</b> B 90,0 cm wie vor <b>T 49,5 cm</b>		
			Spiegelrückwand, abweichende Rück- wandfarbe und Be- leuchtung siehe Seiten 113 und 116-118.		

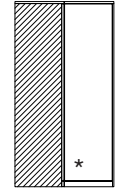
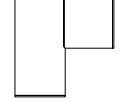
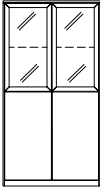

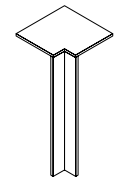
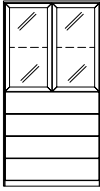





## Korpuselemente 4 R, Höhe 146,9 cm

(Best.-Nr. + W = Wangenelement, siehe Seite 5 / Abdeckblätter bis 270,0 cm durchgehend)

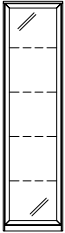
	Best.-Nr. / Maße Beschreibung			Best.-Nr. / Maße Beschreibung		
  <p>Spiegelrückwand, abweichende Rückwandfarbe, Innenschubkästen 2 R und Beleuchtung siehe Seiten 113, 112 und 116-118.</p>	<p><b>77481</b> B 90,0 cm 2 Türen mit Glasausschnitt 1 R, 2 Böden (nicht verstellbar), 1 Einlegeboden <b>T 39,9 cm</b></p> <hr/> <p><b>77482</b> B 90,0 cm wie vor <b>T 49,5 cm</b></p>		  <p>Spiegelrückwand, abweichende Rückwandfarbe, Einteilung und Beleuchtung siehe Seiten 113, 114 und 116-118.</p>	<p><b>77477</b> B 75,0 cm <b>77478</b> B 90,0 cm 2 Rahmen-Glastüren, 1 Glaseinlegeboden, 3 Auszüge 0,66 R <b>T 39,9 cm</b></p> <hr/> <p><b>77479</b> B 75,0 cm <b>77480</b> B 90,0 cm wie vor <b>T 49,5 cm</b></p>		
  <p>Spiegelrückwand, abweichende Rückwandfarbe, Innenschubkästen 1 R und Beleuchtung siehe Seiten 113, 112 und 116-118.</p>	<p><b>77483</b> B 75,0 cm <b>77484</b> B 90,0 cm 2 Türen mit Glasausschnitt 2 R, 2 Böden (nicht verstellbar), 1 Glaseinlegeboden <b>T 39,9 cm</b></p> <hr/> <p><b>77485</b> B 75,0 cm <b>77486</b> B 90,0 cm wie vor <b>T 49,5 cm</b></p>		  <p>– Weiterbau nur in gleicher oder geringerer Tiefe möglich. – Nicht möglich als Wangenelement.</p>	<p><b>61402</b> Schenkel 77,1 x 77,1 cm 2 Türen, 3 Einlegeböden <b>T 39,9 cm</b></p> <hr/> <p><b>61403</b> Schenkel 86,7 x 86,7 cm wie vor <b>T 49,5 cm</b> – Korpus bleibt 39,9 cm tief, Abdeckblatt steht nach hinten über. – Bei Einsatz als Abschlusselement wird die Seite nach hinten überstehend geliefert.</p>		
  <p>Spiegelrückwand, abweichende Rückwandfarbe, Innenschubkästen 2 R und Beleuchtung siehe Seiten 113, 112 und 116-118.</p>	<p><b>77469</b> B 75,0 cm <b>77470</b> B 90,0 cm 2 Rahmen-Glastüren, 1 Glaseinlegeboden, 2 Türen, 1 Einlegeboden <b>T 39,9 cm</b></p> <hr/> <p><b>77471</b> B 75,0 cm <b>77472</b> B 90,0 cm wie vor <b>T 49,5 cm</b></p>		 <p>– Ecke nicht als Stauraum nutzbar. – einseitige Abdeckblathtiefenkürzung ohne Aufpreis – Eine Ausklindung von max. 32,1 / 41,7 cm ist möglich. (Brand-schutztechnische Auflagen müssen beachtet werden.)</p>	<p><b>90220</b> Schenkel 42,1 x 42,1 cm 1 Eckabdeckblatt, 1 Eckleiste <b>T 39,9 cm</b></p> <hr/> <p><b>90224</b> Schenkel 51,7 x 51,7 cm wie vor <b>T 49,5 cm</b></p>		
  <p>Spiegelrückwand, abweichende Rückwandfarbe, Einteilung und Beleuchtung siehe Seiten 113, 114 und 116-118.</p>	<p><b>77473</b> B 75,0 cm <b>77474</b> B 90,0 cm 2 Rahmen-Glastüren, 1 Glaseinlegeboden, 4 Schubkästen <b>T 39,9 cm</b></p> <hr/> <p><b>77475</b> B 75,0 cm <b>77476</b> B 90,0 cm wie vor <b>T 49,5 cm</b></p>		<p><b>1 x 91622</b> Hochgl. Eckabdeckblatt (Eckleiste in Hochglanz nicht möglich)</p>			

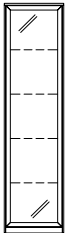

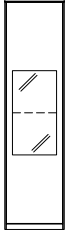







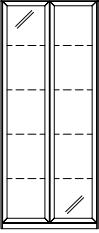

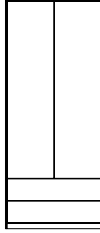

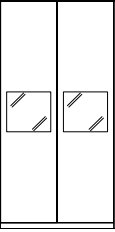
## Korpuselemente 5 R, Höhe 182,1 cm

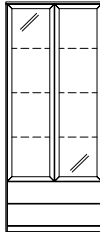
(Best.-Nr. + **W** = Wangenelement, siehe Seite 5 / Abdeckblätter bis 270,0 cm durchgehend)

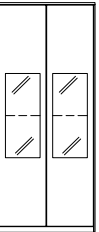
Best.-Nr. / Maße Beschreibung			Best.-Nr. / Maße Beschreibung
 <p><b>60208 L</b> B 45,0 cm <b>60209 R</b> B 45,0 cm <b>78127 L</b> B 52,5 cm <b>78128 R</b> B 52,5 cm <b>60210 L</b> B 60,0 cm <b>60211 R</b> B 60,0 cm</p> <p>1 Tür, 4 Einlegeböden <b>T 39,9 cm</b></p> <p>* L</p>			 <p><b>60265 L</b> B 45,0 cm <b>60266 R</b> B 45,0 cm <b>88709 L</b> B 52,5 cm <b>88710 R</b> B 52,5 cm <b>60267 L</b> B 60,0 cm <b>60268 R</b> B 60,0 cm</p> <p>1 Tür mit Glasausschnitt 3 R, 2 Glaseinlegeböden, 2 Böden (nicht verstellbar) <b>T 39,9 cm</b></p> <p>L</p>
<p><b>1 x 93534</b> Aufsatzelement inkl. Höhenkürzung in Kombination mit 1,25 R oder 1,5 R Elementen</p>			<p>Spiegelrückwand, abweichende Rückwandfarbe, Innenschubkästen 1 R und Beleuchtung siehe Seiten 113, 112 und 116-118.</p>
 <p><b>30504 L</b> B 45,0 cm <b>30505 R</b> B 45,0 cm <b>83595 L</b> B 52,5 cm <b>83596 R</b> B 52,5 cm <b>30506 L</b> B 60,0 cm <b>30507 R</b> B 60,0 cm</p> <p>1 Rahmen-Glastür, 4 Glaseinlegeböden <b>T 39,9 cm</b></p> <p>L</p>			 <p><b>60212 L</b> B 45,0 cm <b>60213 R</b> B 45,0 cm <b>78135 L</b> B 52,5 cm <b>78136 R</b> B 52,5 cm <b>60214 L</b> B 60,0 cm <b>60215 R</b> B 60,0 cm</p> <p>1 Tür, 3 Einlegeböden, 2 Schubkästen <b>T 39,9 cm</b></p> <p>L</p>
<p><b>1 x 93534</b> Aufsatzelement inkl. Höhenkürzung in Kombination mit 1,25 R oder 1,5 R Elementen</p> <p>Spiegelrückwand, abweichende Rückwandfarbe und Beleuchtung siehe Seiten 113 und 116-118.</p>			<p>Einteilung siehe Seite 114.</p>
 <p><b>60277 L</b> B 45,0 cm <b>60278 R</b> B 45,0 cm <b>88705 L</b> B 52,5 cm <b>88706 R</b> B 52,5 cm <b>60279 L</b> B 60,0 cm <b>60280 R</b> B 60,0 cm</p> <p>1 Tür mit Glasausschnitt 1 R, 2 Böden (nicht verstellbar), 2 Einlegeböden <b>T 39,9 cm</b></p> <p>L</p>			 <p><b>28719 L</b> B 45,0 cm <b>28720 R</b> B 45,0 cm <b>83599 L</b> B 52,5 cm <b>83600 R</b> B 52,5 cm <b>28721 L</b> B 60,0 cm <b>28722 R</b> B 60,0 cm</p> <p>1 Rahmen-Glastür, 3 Glaseinlegeböden, 2 Schubkästen <b>T 39,9 cm</b></p> <p>L</p>
<p>Spiegelrückwand, abweichende Rückwandfarbe, Innenschubkästen 2 R und Beleuchtung siehe Seiten 113, 112 und 116-118.</p>			<p>Spiegelrückwand, abweichende Rückwandfarbe, Einteilung und Beleuchtung siehe Seiten 113, 114 und 116-118.</p>
 <p><b>60269 L</b> B 45,0 cm <b>60270 R</b> B 45,0 cm <b>88707 L</b> B 52,5 cm <b>88708 R</b> B 52,5 cm <b>60271 L</b> B 60,0 cm <b>60272 R</b> B 60,0 cm</p> <p>1 Tür mit Glasausschnitt 2 R, 2 Böden (nicht verstellbar), 2 Einlegeböden, 1 Glaseinlegeboden <b>T 39,9 cm</b></p> <p>L</p>			 <p><b>61424</b> B 75,0 cm <b>60216</b> B 90,0 cm</p> <p>2 Türen, 4 Einlegeböden <b>T 39,9 cm</b></p> <p>* L</p>
<p>Spiegelrückwand, abweichende Rückwandfarbe Innenschubkästen 1,5 R und Beleuchtung siehe Seiten 113, 112 und 116-118.</p>			<p><b>1 x 93534</b> Aufsatzelement inkl. Höhenkürzung in Kombination mit 1,25 R oder 1,5 R Elementen</p>

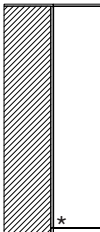
## Korpuselemente 5 R, Höhe 182,1 cm

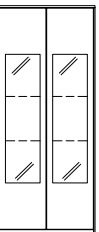

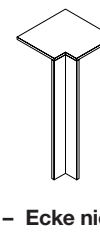

(Best.-Nr. + W = Wangenelement, siehe Seite 5 / Abdeckblätter bis 270,0 cm durchgehend)

Best.-Nr. / Maße Beschreibung			Best.-Nr. / Maße Beschreibung		
 <p><b>30543</b> B 75,0 cm <b>30544</b> B 90,0 cm</p> <p>2 Rahmen-Glastüren, 4 Glaseinlegeböden</p> <p><b>T 39,9 cm</b></p>  <p><b>1 x 93534</b> Aufsatzelement inkl. Höhenkürzung in Kombination mit 1,25 R oder 1,5 R Elementen</p> <p>Spiegelrückwand, abweichende Rückwandfarbe und Beleuchtung siehe Seiten 113 und 116-118.</p>			 <p><b>61423</b> B 75,0 cm <b>60217</b> B 90,0 cm</p> <p>2 Türen, 3 Einlegeböden, 2 Schubkästen</p> <p><b>T 39,9 cm</b></p>  <p>Einteilung siehe Seite 114.</p>		
 <p><b>77487</b> B 90,0 cm</p> <p>2 Türen mit Glasausschnitt 1 R, 2 Böden (nicht verstellbar), 2 Einlegeböden</p> <p><b>T 39,9 cm</b></p> <p>Spiegelrückwand, abweichende Rückwandfarbe, Innenschubkästen 2 R und Beleuchtung siehe Seiten 113, 112 und 116-118.</p> 			 <p><b>28731</b> B 75,0 cm <b>28732</b> B 90,0 cm</p> <p>2 Rahmen-Glastüren, 3 Glaseinlegeböden, 2 Schubkästen</p> <p><b>T 39,9 cm</b></p> <p>Spiegelrückwand, abweichende Rückwandfarbe, Einteilung und Beleuchtung siehe Seiten 113, 114 und 116-118.</p> 		
 <p><b>77488</b> B 75,0 cm <b>77489</b> B 90,0 cm</p> <p>2 Türen mit Glasausschnitt 2 R, 2 Böden (nicht verstellbar), 2 Einlegeböden, 1 Glaseinlegeboden</p> <p><b>T 39,9 cm</b></p> <p>Spiegelrückwand, abweichende Rückwandfarbe Innenschubkästen 1,5 R und Beleuchtung siehe Seiten 113, 112 und 116-118.</p> 			 <p><b>61422</b> Schenkel 77,1 x 77,1 cm</p> <p>2 Türen, 4 Einlegeböden</p> <p><b>T 39,9 cm</b></p> <p>– Weiterbau nur in gleicher oder geringerer Tiefe möglich. – Nicht möglich als Wangenelement.</p> 		
 <p><b>77490</b> B 75,0 cm <b>77491</b> B 90,0 cm</p> <p>2 Türen mit Glasausschnitt 3 R, 2 Böden (nicht verstellbar), 2 Glaseinlegeböden</p> <p><b>T 39,9 cm</b></p> <p>Spiegelrückwand, abweichende Rückwandfarbe, Innenschubkästen 1 R und Beleuchtung siehe Seiten 113, 112 und 116-118.</p> 			 <p><b>90220</b> Schenkel 42,1 x 42,1 cm</p> <p>1 Eckabdeckblatt, 1 Eckleiste</p> <p><b>T 39,9 cm</b></p> <hr/> <p><b>90224</b> Schenkel 51,7 x 51,7 cm wie vor</p> <p><b>T 49,5 cm</b></p> <p>– Ecke nicht als Stauraum nutzbar.</p> <p>– einseitige Abdeck- blatttiefenkürzung ohne Aufpreis</p> <p>– Eine Ausklin- kung von max. 32,1 / 41,7 cm ist möglich. (Brand- schutztechnische Auflagen müssen beachtet werden.)</p> <p><b>1 x 91622</b> Hochgl. Eckabdeckblatt (Eckleiste in Hochglanz nicht möglich)</p>		



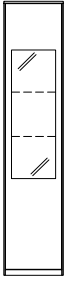
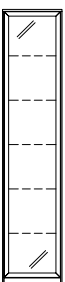
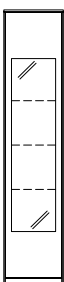
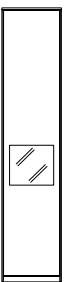

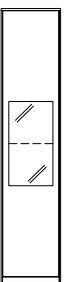

## Korpuselemente 6 R, Höhe 217,3 cm

(Best.-Nr. + **W** = Wangenelement, siehe Seite 2 / Abdeckblätter bis 270,0 cm durchgehend)

Best.-Nr. / Maße Beschreibung			Best.-Nr. / Maße Beschreibung		
 <p><b>60218 L</b> B 45,0 cm <b>60219 R</b> B 45,0 cm <b>78223 L</b> B 52,5 cm <b>78224 R</b> B 52,5 cm <b>60817 L</b> B 60,0 cm <b>60818 R</b> B 60,0 cm</p> <p>1 Tür, 5 Einlegeböden</p> <p><b>T 39,9 cm</b></p> <p>* L</p>			 <p><b>60291 L</b> B 45,0 cm <b>60292 R</b> B 45,0 cm <b>88715 L</b> B 52,5 cm <b>88716 R</b> B 52,5 cm <b>60293 L</b> B 60,0 cm <b>60294 R</b> B 60,0 cm</p> <p>1 Tür mit Glasausschnitt 3 R, 2 Böden (nicht verstellbar), 1 Einlegeboden, 2 Glaseinlegeböden</p> <p><b>T 39,9 cm</b></p> <p>Spiegelrückwand, abweichende Rückwandfarbe, Innenschubkästen 2 R und Beleuchtung siehe Seiten 113, 112 und 116-118.</p> <p>L</p>		
<p><b>1 x 93534</b> Aufsatzelement inkl. Höhenkürzung in Kombination mit 1,25 R oder 1,5 R Elementen</p>					
 <p><b>30549 L</b> B 45,0 cm <b>30550 R</b> B 45,0 cm <b>78275 L</b> B 52,5 cm <b>78276 R</b> B 52,5 cm <b>30551 L</b> B 60,0 cm <b>30552 R</b> B 60,0 cm</p> <p>1 Rahmen-Glastür, 5 Glaseinlegeböden</p> <p><b>T 39,9 cm</b></p> <p>L</p>			 <p><b>60287 L</b> B 45,0 cm <b>60288 R</b> B 45,0 cm <b>88717 L</b> B 52,5 cm <b>88718 R</b> B 52,5 cm <b>60289 L</b> B 60,0 cm <b>60290 R</b> B 60,0 cm</p> <p>1 Tür mit Glasausschnitt 4 R, 2 Böden (nicht verstellbar), 3 Glaseinlegeböden</p> <p><b>T 39,9 cm</b></p> <p>Spiegelrückwand, abweichende Rückwandfarbe, Innenschubkästen 1 R und Beleuchtung siehe Seiten 113, 112 und 116-118.</p> <p>L</p>		
<p><b>1 x 93534</b> Aufsatzelement inkl. Höhenkürzung in Kombination mit 1,25 R oder 1,5 R Elementen</p> <p>Spiegelrückwand, abweichende Rückwandfarbe und Beleuchtung siehe Seiten 113 und 116-118.</p>					
 <p><b>60299 L</b> B 45,0 cm <b>60300 R</b> B 45,0 cm <b>88711 L</b> B 52,5 cm <b>88712 R</b> B 52,5 cm <b>60301 L</b> B 60,0 cm <b>60302 R</b> B 60,0 cm</p> <p>1 Tür mit Glasausschnitt 1 R, 2 Böden (nicht verstellbar), 3 Einlegeböden</p> <p><b>T 39,9 cm</b></p> <p>Spiegelrückwand, abweichende Rückwandfarbe, Innenschubkästen 2 R und Beleuchtung siehe Seiten 113, 112 und 116-118.</p> <p>L</p>			 <p><b>61017 L</b> B 45,0 cm <b>61018 R</b> B 45,0 cm <b>78227 L</b> B 52,5 cm <b>78228 R</b> B 52,5 cm <b>30563 L</b> B 60,0 cm <b>30564 R</b> B 60,0 cm</p> <p>2 Türen, 4 Einlegeböden</p> <p><b>T 39,9 cm</b></p> <p>L</p>		
 <p><b>60295 L</b> B 45,0 cm <b>60296 R</b> B 45,0 cm <b>88713 L</b> B 52,5 cm <b>88714 R</b> B 52,5 cm <b>60297 L</b> B 60,0 cm <b>60298 R</b> B 60,0 cm</p> <p>1 Tür mit Glasausschnitt 2 R, 2 Böden (nicht verstellbar), 2 Einlegeböden, 1 Glaseinlegeboden</p> <p><b>T 39,9 cm</b></p> <p>Spiegelrückwand, abweichende Rückwandfarbe, Innenschubkästen 2 R und Beleuchtung siehe Seiten 113, 112 und 116-118.</p> <p>L</p>			 <p><b>60220 L</b> B 45,0 cm <b>60221 R</b> B 45,0 cm <b>78245 L</b> B 52,5 cm <b>78246 R</b> B 52,5 cm <b>60222 L</b> B 60,0 cm <b>60223 R</b> B 60,0 cm</p> <p>1 Tür, 4 Einlegeböden, 2 Schubkästen</p> <p><b>T 39,9 cm</b></p> <p>Einteilung siehe Seite 114.</p> <p>L</p>		



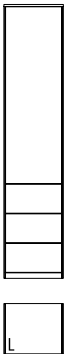

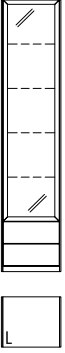
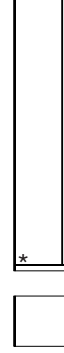





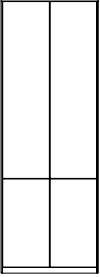

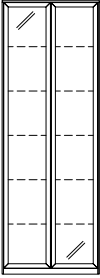

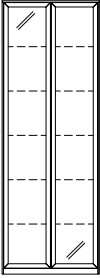

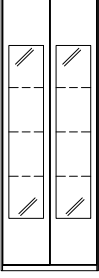
## Korpuselemente 6 R, Höhe 217,3 cm

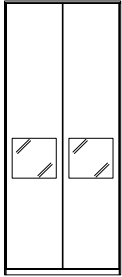
(Best.-Nr. + W = Wangenelement, siehe Seite 2 / Abdeckblätter bis 270,0 cm durchgehend)

Best.-Nr. / Maße Beschreibung			Best.-Nr. / Maße Beschreibung		
 <p><b>61437 L</b> B 45,0 cm <b>61438 R</b> B 45,0 cm <b>78249 L</b> B 52,5 cm <b>78250 R</b> B 52,5 cm <b>61439 L</b> B 60,0 cm <b>61440 R</b> B 60,0 cm</p> <p>1 Tür, 3 Einlegeböden, 4 Schubkästen</p> <p><b>T 39,9 cm</b></p> <p>Einteilung siehe Seite 114.</p>			 <p><b>61429 L</b> B 45,0 cm <b>61430 R</b> B 45,0 cm <b>83628 L</b> B 52,5 cm <b>83629 R</b> B 52,5 cm <b>61431 L</b> B 60,0 cm <b>61432 R</b> B 60,0 cm</p> <p>1 Rahmen-Glastür, 3 Glaseinlegeböden, 4 Schubkästen</p> <p><b>T 39,9 cm</b></p> <p>Spiegelrückwand, abweichende Rückwandfarbe, Einteilung und Beleuchtung siehe Seiten 113, 114 und 116-118.</p>		
 <p><b>61441 L</b> B 45,0 cm <b>61442 R</b> B 45,0 cm <b>78253 L</b> B 52,5 cm <b>78254 R</b> B 52,5 cm <b>61443 L</b> B 60,0 cm <b>61444 R</b> B 60,0 cm</p> <p>1 Tür, 3 Einlegeböden, 3 Auszüge 0,66 R</p> <p><b>T 39,9 cm</b></p> <p>Einteilung siehe Seite 114.</p>			 <p><b>61433 L</b> B 45,0 cm <b>61434 R</b> B 45,0 cm <b>83632 L</b> B 52,5 cm <b>83633 R</b> B 52,5 cm <b>61435 L</b> B 60,0 cm <b>61436 R</b> B 60,0 cm</p> <p>1 Rahmen-Glastür, 3 Glaseinlegeböden, 3 Auszüge 0,66 R</p> <p><b>T 39,9 cm</b></p> <p>Spiegelrückwand, abweichende Rückwandfarbe, Einteilung und Beleuchtung siehe Seiten 113, 114 und 116-118.</p>		
 <p><b>30573 L</b> B 45,0 cm <b>30574 R</b> B 45,0 cm <b>83624 L</b> B 52,5 cm <b>83625 R</b> B 52,5 cm <b>30575 L</b> B 60,0 cm <b>30576 R</b> B 60,0 cm</p> <p>1 Rahmen-Glastür, 4 Glaseinlegeböden, 2 Schubkästen</p> <p><b>T 39,9 cm</b></p> <p>Spiegelrückwand, abweichende Rückwandfarbe, Einteilung und Beleuchtung siehe Seiten 113, 114 und 116-118.</p>			 <p><b>61425</b> B 75,0 cm <b>60823</b> B 90,0 cm</p> <p>2 Türen, 5 Einlegeböden</p> <p><b>T 39,9 cm</b></p> <p><b>1 x 93534</b> Aufsatzelement inkl. Höhenkürzung in Kombination mit 1,25 R oder 1,5 R Elementen</p>		

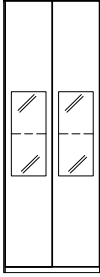
## Korpuselemente 6 R, Höhe 217,3 cm

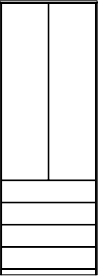
(Best.-Nr. + **W** = Wangenelement, siehe Seite 2 / Abdeckblätter bis 270,0 cm durchgehend)

Best.-Nr. / Maße Beschreibung			Best.-Nr. / Maße Beschreibung		
  <p><b>61426</b> B 75,0 cm <b>61427</b> B 90,0 cm</p> <p>4 Türen, 4 Einlegeböden</p> <p><b>T 39,9 cm</b></p>			  <p><b>75240</b> B 75,0 cm <b>75241</b> B 90,0 cm</p> <p>2 Türen mit Glasausschnitt 3 R, 2 Böden (nicht verstellbar), 1 Einlegeboden, 2 Glaseinlegeböden</p> <p><b>T 39,9 cm</b></p> <p>Spiegelrückwand, abweichende Rückwandfarbe, Innenschubkästen 2 R und Beleuchtung siehe Seiten 113, 112 und 116-118.</p>		
  <p><b>30601</b> B 75,0 cm <b>30602</b> B 90,0 cm</p> <p>2 Rahmen-Glastüren, 5 Glaseinlegeböden</p> <p><b>T 39,9 cm</b></p>			  <p><b>77494</b> B 75,0 cm <b>77495</b> B 90,0 cm</p> <p>2 Türen mit Glasausschnitt 4 R, 2 Böden (nicht verstellbar), 3 Glaseinlegeböden</p> <p><b>T 39,9 cm</b></p> <p>Spiegelrückwand, abweichende Rückwandfarbe, Innenschubkästen 1 R und Beleuchtung siehe Seiten 113, 112 und 116-118.</p>		
<p><b>1 x 93534</b> Aufsatzelement inkl. Höhenkürzung in Kombination mit 1,25 R oder 1,5 R Elementen</p> <p>Spiegelrückwand, abweichende Rückwandfarbe und Beleuchtung siehe Seiten 113 und 116-118.</p>					
  <p><b>77220</b> B 90,0 cm</p> <p>2 Türen mit Glasausschnitt 1 R, 2 Böden (nicht verstellbar), 3 Einlegeböden</p> <p><b>T 39,9 cm</b></p> <p>Spiegelrückwand, abweichende Rückwandfarbe, Innenschubkästen 2 R und Beleuchtung siehe Seiten 113, 112 und 116-118.</p>			  <p><b>61428</b> B 75,0 cm <b>60224</b> B 90,0 cm</p> <p>2 Schubkästen, 2 Türen, 4 Einlegeböden</p> <p><b>T 39,9 cm</b></p> <p>Einteilung siehe Seite 114.</p>		
  <p><b>77492</b> B 75,0 cm <b>77493</b> B 90,0 cm</p> <p>2 Türen mit Glasausschnitt 2 R, 2 Böden (nicht verstellbar), 2 Einlegeböden, 1 Glaseinlegeboden</p> <p><b>T 39,9 cm</b></p> <p>Spiegelrückwand, abweichende Rückwandfarbe, Innenschubkästen 2 R und Beleuchtung siehe Seiten 113, 112 und 116-118.</p>			  <p><b>29792</b> B 75,0 cm <b>29793</b> B 90,0 cm</p> <p>4 Schubkästen, 2 Türen, 3 Einlegeböden</p> <p><b>T 39,9 cm</b></p> <p>Einteilung siehe Seite 114.</p>		

**Korpuselemente 6 R, Höhe 217,3 cm**

(Best.-Nr. + W = Wangenelement, siehe Seite 2 / Abdeckblätter bis 270,0 cm durchgehend)

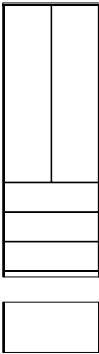
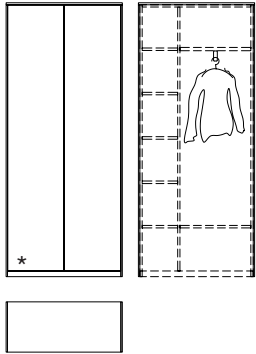
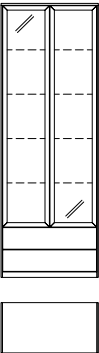
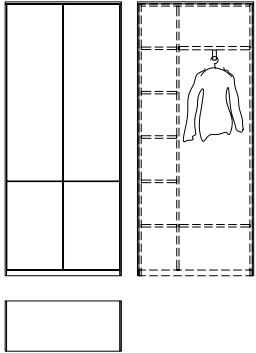
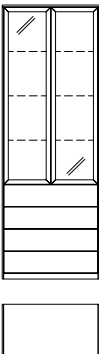
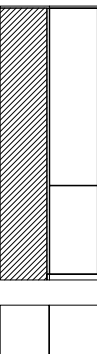
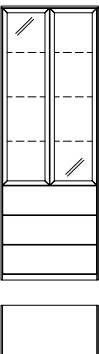

Best.-Nr. / Maße Beschreibung			Best.-Nr. / Maße Beschreibung		
 <p><b>29788</b> B 75,0 cm <b>29789</b> B 90,0 cm</p> <p>3 Auszüge 0,66 R, 2 Türen, 3 Einlegeböden <b>T 39,9 cm</b></p> <p>Einteilung siehe Seite 114.</p>			 <p><b>61445</b> B 90,0 cm</p> <p>2 Türen, 1 Mittelseite, 7 Böden, 1 Kleiderstange ausziehbar <b>T 39,9 cm</b></p> <p><b>1 x 90464</b> 2er-Set Innenschub- kästen B 60 cm</p> <p>- <b>Nicht möglich als Wangenelement.</b></p>		
 <p><b>32256</b> B 75,0 cm <b>30597</b> B 90,0 cm</p> <p>2 Rahmen-Glastüren, 4 Glaseinlegeböden, 2 Schubkästen <b>T 39,9 cm</b></p> <p>Spiegeltür, abweichende Rückwandfarbe, Einteilung und Beleuchtung siehe Seiten 113, 114 und 116-118.</p>			 <p><b>61446</b> B 90,0 cm</p> <p>2 Türen, 1 Mittelseite, 7 Böden, 1 Kleiderstange ausziehbar Die obere und untere Front sind zu einer Tür verbunden <b>T 39,9 cm</b></p> <p><b>1 x 90464</b> 2er-Set Innenschub- kästen B 60 cm</p> <p>- <b>Nicht möglich als Wangenelement.</b></p>		
 <p><b>32268</b> B 75,0 cm <b>30605</b> B 90,0 cm</p> <p>2 Rahmen-Glastüren, 3 Glaseinlegeböden, 4 Schubkästen <b>T 39,9 cm</b></p> <p>Spiegeltür, abweichende Rückwandfarbe, Einteilung und Beleuchtung siehe Seiten 113, 114 und 116-118.</p>			 <p><b>61448</b> Schenkel 77,1 x 77,1 cm</p> <p>2 Türen, 4 Einlegeböden</p> <p>Die obere und untere Front sind zu einer Tür verbunden <b>T 39,9 cm</b></p> <p>- <b>Weiterbau nur in gleicher oder geringerer Tiefe möglich.</b> - <b>Nicht möglich als Wangenelement.</b></p>		
 <p><b>32266</b> B 75,0 cm <b>30606</b> B 90,0 cm</p> <p>3 Auszüge 0,66 R, 2 Rahmen-Glastüren, 3 Glaseinlegeböden <b>T 39,9 cm</b></p> <p>Spiegeltür, abweichende Rückwandfarbe, Einteilung und Beleuchtung siehe Seiten 113, 114 und 116-118.</p>					

## Korpuselemente 6 R, Höhe 217,3 cm

(Abdeckblätter bis 270,0 cm durchgehend)

## Kleiderschränke 6 R, Höhe 217,3 cm

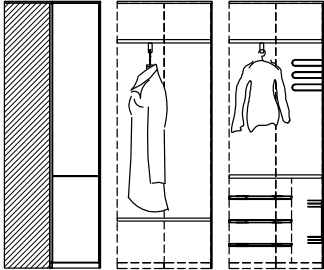
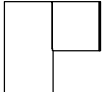
(Abdeckblätter bis 270,0 cm durchgehend)

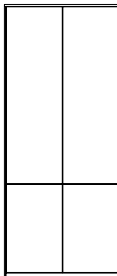



Best.-Nr. / Maße Beschreibung		Best.-Nr. / Maße Beschreibung	
<p><b>61447</b> Schenkel 77,1 x 77,1 cm 2 Türen, 2 Böden, 1 Kleiderstange ausziehbar Die obere und untere Front sind zu einer Tür verbunden <b>T 39,9 cm</b></p>  <p>Tuchhalter Innenausstattung Schuhschrank</p> <p>Grundausstattung Vollausrüstung</p>  <p>Mantellänge bei Grundausstattung ca. 123,0 cm bei Vollausrüstung ca. 92,0 cm</p> <p>– <b>Nicht möglich als Wangenelement.</b></p> <p><b>1 x 90849</b> Tuchhalter <b>1 x 90850</b> Innenausstattung Schuhschrank bestehend aus: 3 Schuhroste, 1 schwenkbaren Doppelkorb, 1 Schutzmatte</p>		 <p><b>77682 L</b> B 45,0 cm <b>77683 R</b> B 45,0 cm <b>77684 L</b> B 52,5 cm <b>77685 R</b> B 52,5 cm</p> <p>1 Tür, 2 Einlegeböden, 1 Kleiderstange (Belastbarkeit max. 25 kg) <b>T 62,3 cm</b></p> <p><b>1 x 92867</b> Einlegeboden B 45 cm <b>1 x 92868</b> Einlegeboden B 52,5 cm <b>1 x 93163</b> Kleiderstange B 45 cm <b>1 x 92873</b> Kleiderstange B 52,5 cm <b>1 x 93538</b> Preisreduktion Innen- ausst. B45,0 <b>1 x 93539</b> Preisreduktion Innen- ausst. B52,5</p>	
<p><b>90220</b> Schenkel 42,1 x 42,1 cm 1 Eckabdeckblatt, 1 Eckleiste <b>T 39,9 cm</b></p> <p><b>90224</b> Schenkel 51,7 x 51,7 cm wie vor <b>T 49,5 cm</b></p> <p><b>93794</b> Eckleiste (ohne Eckabdeckblatt) Weiterbau nur mit einem Korpuselement 6 Raster</p> <p>– <b>Ecke nicht als Stauraum nutzbar.</b></p> <p>– <b>einseitige Abdeckblatt- tiefenkürzung ohne Aufpreis</b></p> <p>– <b>Eine Ausklin- kung von max. 32,1 / 41,7 cm ist möglich. (Brand- schutztechnische Auflagen müssen beachtet werden.)</b></p> <p><b>1 x 91622</b> Hochgl. Eckabdeckblatt (Eckleiste in Hochglanz nicht möglich)</p>		 <p><b>77722</b> B 90,0 cm 2 Türen, 2 Einlegeböden, 1 Kleiderstange (Belastbarkeit max. 25 kg) <b>T 62,3 cm</b></p> <p><b>1 x 92869</b> Einlegeboden B 90 cm <b>1 x 93164</b> Kleiderstange B 90 cm <b>1 x 93540</b> Preisreduktion Innen- ausst. B90,0</p>  <p><b>77728</b> B 90,0 cm 2 Türen, 2 Einlegeböden, 1 Kleiderstange (Belastbarkeit max. 25 kg) Die obere und untere Front sind zu einer Tür verbunden <b>T 62,3 cm</b></p> <p><b>1 x 92869</b> Einlegeboden B 90 cm <b>1 x 93164</b> Kleiderstange B 90 cm <b>1 x 93540</b> Preisreduktion Innen- ausst. B90,0</p>	
<p>Innenausführung bei lackierten Kleiderschränken in Korpusausführung. Innenausführung bei furnierten Kleiderschränken in Lack Weiß. Die Schrankelemente dienen als Grund- und Anbauelemente, die benötigten Mittel- und Aussenseiten werden durch uns automatisch zugeführt (Mittelseite ist 3,7 cm stark).</p>			

**Hängeelemente 0,5 R, Höhe 20,8 cm**

(Abdeckblätter bis 270,0 cm durchgehend)

**Hängeelemente 0,75 R, Höhe 29,6 cm**

(Abdeckblätter bis 270,0 cm durchgehend)





Best.-Nr. / Maße Beschreibung		Best.-Nr. / Maße Beschreibung	
 <b>83644</b> B 52,5 cm <b>32491</b> B 60,0 cm <b>32492</b> B 75,0 cm <b>32493</b> B 90,0 cm <b>32494</b> B 105,0 cm <b>32495</b> B 120,0 cm <b>28762</b> B 135,0 cm <b>77496</b> B 150,0 (75/75) cm  1 Schubkasten <b>T 39,9 cm</b>  Schubkasten-einteilung siehe Seite 114.		 <b>86588</b> B 52,5 cm <b>77518</b> B 60,0 cm <b>77519</b> B 75,0 cm <b>77520</b> B 90,0 cm <b>77521</b> B 105,0 cm <b>77522</b> B 120,0 cm <b>77523</b> B 135,0 cm <b>77524</b> B 150,0 (75/75) cm  1 Klappe 0,75 R <b>T 39,9 cm</b>  <b>86590</b> B 52,5 cm <b>77657</b> B 60,0 cm <b>77525</b> B 75,0 cm <b>77526</b> B 90,0 cm <b>77527</b> B 105,0 cm <b>77528</b> B 120,0 cm <b>77529</b> B 135,0 cm <b>77530</b> B 150,0 (75/75) cm  wie vor <b>T 49,5 cm</b>	
 Klappe    <b>83645</b> B 52,5 cm <b>77497</b> B 60,0 cm <b>77498</b> B 75,0 cm <b>77499</b> B 90,0 cm <b>77500</b> B 105,0 cm <b>77501</b> B 120,0 cm <b>77502</b> B 135,0 cm <b>77503</b> B 150,0 (75/75) cm  1 Klappe <b>T 39,9 cm</b>  <b>1 x 90518</b> Kabeldurchlass Lichte Innenmaße hinter Klappe: B 46,8, H 12,9, T 33,1 (bei B 52,5) cm B 54,3, H 12,9, T 33,1 (bei B 60) cm B 69,3, H 12,9, T 33,1 (bei B 75) cm B 84,3, H 12,9, T 33,1 (bei B 90) cm B 99,3, H 12,9, T 33,1 (bei B 105) cm B 114,3, H 12,9, T 33,1 (bei B 120) cm B 129,3, H 12,9, T 33,1 (bei B 135) cm B 69,3/69,3, H 12,9, T 33,1 (bei B 150) cm		<b>1 x 90518</b> Kabeldurchlass Lichte Innenmaße hinter Klappe: B 46,8, H 21,7, T 33,1/42,7 (bei B 52,5) cm B 54,3, H 21,7, T 33,1/42,7 (bei B 60) cm B 69,3, H 21,7, T 33,1/42,7 (bei B 75) cm B 84,3, H 21,7, T 33,1/42,7 (bei B 90) cm B 96,3, H 21,7, T 33,1/42,7 (bei B 105) cm B 112,3, H 21,7, T 33,1/42,7 (bei B 120) cm B 127,3, H 21,7, T 33,1/42,7 (bei B 135) cm B 69,3/69,3, H 21,7, T 33,1/42,7 (bei B 150) cm	

**Hängeelemente 0,75 R, Höhe 29,6 cm**

(Abdeckblätter bis 270,0 cm durchgehend)





**Hängeelemente 1 R, Höhe 38,4 cm**

(Abdeckblätter bis 270,0 cm durchgehend)

    Schubkasten-einteilung siehe Seite 114.	<b>86584</b> B 52,5 cm <b>77504</b> B 60,0 cm <b>77505</b> B 75,0 cm <b>77506</b> B 90,0 cm <b>77507</b> B 105,0 cm <b>77508</b> B 120,0 cm <b>77509</b> B 135,0 cm <b>77510</b> B 150,0 (75/75) cm  1 Auszug 0,75 R <b>T 39,9 cm</b>  <b>86586</b> B 52,5 cm <b>77511</b> B 60,0 cm <b>77512</b> B 75,0 cm <b>77513</b> B 90,0 cm <b>77514</b> B 105,0 cm <b>77515</b> B 120,0 cm <b>77516</b> B 135,0 cm <b>77517</b> B 150,0 (75/75) cm  wie vor <b>T 49,5 cm</b>	 Auszug    Innenschubkasten siehe Seite 112.	<b>60001</b> B 45,0 cm <b>78344</b> B 52,5 cm <b>60002</b> B 60,0 cm <b>60003</b> B 75,0 cm <b>60004</b> B 90,0 cm <b>29966</b> B 105,0 cm <b>60005</b> B 120,0 cm <b>29968</b> B 135,0 cm <b>75799</b> B 150,0 (75/75) cm  1 Auszug 1 R <b>T 39,9 cm</b>  <b>29969</b> B 45,0 cm <b>78345</b> B 52,5 cm <b>29970</b> B 60,0 cm <b>29971</b> B 75,0 cm <b>29972</b> B 90,0 cm <b>29973</b> B 105,0 cm <b>29974</b> B 120,0 cm <b>29975</b> B 135,0 cm <b>75800</b> B 150,0 (75/75) cm  wie vor <b>T 49,5 cm</b>
---	--	---	---

## Hängeelemente 1 R, Höhe 38,4 cm

(Abdeckblätter bis 270,0 cm durchgehend)

Best.-Nr. / Maße Beschreibung			Best.-Nr. / Maße Beschreibung			
 Klappen  	<b>83646</b> B 52,5 cm <b>60989</b> B 60,0 cm <b>60990</b> B 75,0 cm <b>60991</b> B 90,0 cm <b>61141</b> B 105,0 cm <b>60992</b> B 120,0 cm <b>30669</b> B 135,0 cm <b>75803</b> B 150,0 (75/75) cm 1 Klappen 1 R <b>T 35,8 cm</b>		 Klappen  	<b>85390</b> B 52,5 cm <b>85391</b> B 60,0 cm <b>85392</b> B 75,0 cm <b>85393</b> B 90,0 cm <b>85394</b> B 105,0 (52,5/52,5) cm <b>85395</b> B 120,0 (60,0/60,0) cm <b>85396</b> B 135,0 (67,5/67,5) cm <b>85397</b> B 150,0 (75,0/75,0) cm 1 Klappen 1 R (nach oben öffnend) <b>T 35,8 cm</b>		
	<b>83647</b> B 52,5 cm <b>60011</b> B 60,0 cm <b>60012</b> B 75,0 cm <b>60013</b> B 90,0 cm <b>61142</b> B 105,0 cm <b>60014</b> B 120,0 cm <b>28624</b> B 135,0 cm <b>75801</b> B 150,0 (75/75) cm wie vor <b>T 39,9 cm</b>			<b>85398</b> B 52,5 cm <b>85399</b> B 60,0 cm <b>85400</b> B 75,0 cm <b>85401</b> B 90,0 cm <b>85402</b> B 105,0 (52,5/52,5) cm <b>85403</b> B 120,0 (60,0/60,0) cm <b>85404</b> B 135,0 (67,5/67,5) cm <b>85405</b> B 150,0 (75,0/75,0) cm wie vor <b>T 39,9 cm</b>		
CD/DVD-Auszug in Verbindung mit Einlegeboden nicht möglich.	<b>83648</b> B 52,5 cm <b>29976</b> B 60,0 cm <b>29977</b> B 75,0 cm <b>29978</b> B 90,0 cm <b>29979</b> B 105,0 cm <b>29980</b> B 120,0 cm <b>29981</b> B 135,0 cm <b>75802</b> B 150,0 (75/75) cm wie vor <b>T 49,5 cm</b>			<b>85406</b> B 52,5 cm <b>85407</b> B 60,0 cm <b>85408</b> B 75,0 cm <b>85409</b> B 90,0 cm <b>85410</b> B 105,0 (52,5/52,5) cm <b>85411</b> B 120,0 (60,0/60,0) cm <b>85412</b> B 135,0 (67,5/67,5) cm <b>85413</b> B 150,0 (75,0/75,0) cm wie vor <b>T 49,5 cm</b>		
<b>1 x 90518</b> Kabeldurchlass <b>1 x 92705</b> CD/DVD-Auszug B 60 / T 49,5 cm für ca. 72 CD's / 48 DVD's <b>1 x 94024</b> Einlegeboden B 52,5 / T 35,8 cm <b>1 x 93967</b> Einlegeboden B 60 / T 35,8 cm <b>1 x 93968</b> Einlegeboden B 75 / T 35,8 cm <b>1 x 93969</b> Einlegeboden B 90 / T 35,8 cm <b>1 x 94025</b> Einlegeboden B 52,5 / T 39,9 cm <b>1 x 93973</b> Einlegeboden B 60 / T 39,9 cm <b>1 x 93974</b> Einlegeboden B 75 / T 39,9 cm <b>1 x 93975</b> Einlegeboden B 90 / T 39,9 cm <b>1 x 94026</b> Einlegeboden B 52,5 / T 49,5 cm <b>1 x 93979</b> Einlegeboden B 60 / T 49,5 cm <b>1 x 93980</b> Einlegeboden B 75 / T 49,5 cm <b>1 x 93981</b> Einlegeboden B 90 / T 49,5 cm			<b>1 x 94024</b> Einlegeboden B 52,5 / T 35,8 cm <b>1 x 93967</b> Einlegeboden B 60 / T 35,8 cm <b>1 x 93968</b> Einlegeboden B 75 / T 35,8 cm <b>1 x 93969</b> Einlegeboden B 90 / T 35,8 cm <b>1 x 94025</b> Einlegeboden B 52,5 / T 39,9 cm <b>1 x 93973</b> Einlegeboden B 60 / T 39,9 cm <b>1 x 93974</b> Einlegeboden B 75 / T 39,9 cm <b>1 x 93975</b> Einlegeboden B 90 / T 39,9 cm <b>1 x 94026</b> Einlegeboden B 52,5 / T 49,5 cm <b>1 x 93979</b> Einlegeboden B 60 / T 49,5 cm <b>1 x 93980</b> Einlegeboden B 75 / T 49,5 cm <b>1 x 93981</b> Einlegeboden B 90 / T 49,5 cm			
Lichte Innenmaße: B 46,8, H 30,5, T 29,0/33,1/42,7 (bei B 52,5) cm B 54,3, H 30,5, T 29,0/33,1/42,7 (bei B 60) cm B 69,3, H 30,5, T 29,0/33,1/42,7 (bei B 75) cm B 84,3, H 30,5, T 29,0/33,1/42,7 (bei B 90) cm B 97,3, H 30,5, T 29,0/33,1/42,7 (bei B 105) cm B 112,3, H 30,5, T 29,0/33,1/42,7 (bei B 120) cm B 127,3, H 30,5, T 29,0/33,1/42,7 (bei B 135) cm B 69,3/69,3, H 30,5, T 29,0/33,1/42,7 (bei B 150) cm			Lichte Innenmaße: B 46,8, H 31,5, T 29,0/33,1/42,7 (bei B 52,5) cm B 54,3, H 31,5, T 29,0/33,1/42,7 (bei B 60) cm B 69,3, H 31,5, T 29,0/33,1/42,7 (bei B 75) cm B 84,3, H 31,5, T 29,0/33,1/42,7 (bei B 90) cm B 47,7/47,7, H 31,5, T 29,0/33,1/42,7 (bei B 105) cm B 55,2/55,2, H 31,5, T 29,0/33,1/42,7 (bei B 120) cm B 62,7/62,7, H 31,5, T 29,0/33,1/42,7 (bei B 135) cm B 69,3/69,3, H 31,5, T 29,0/33,1/42,7 (bei B 150) cm			
Positionierung Oberkante über 2,5 Raster: ab Breite 105,0 cm mit zusätzlicher Mittelseite Lichte Innenmaße hinter Klappen: B 46,8, H 31,5, T 29,0/33,1/42,7 (bei B 52,5) cm B 54,3, H 31,5, T 29,0/33,1/42,7 (bei B 60) cm B 69,3, H 31,5, T 29,0/33,1/42,7 (bei B 75) cm B 84,3, H 31,5, T 29,0/33,1/42,7 (bei B 90) cm B 47,7/47,7, H 31,5, T 29,0/33,1/42,7 (bei B 105) cm B 55,2/55,2, H 31,5, T 29,0/33,1/42,7 (bei B 120) cm B 62,7/62,7, H 31,5, T 29,0/33,1/42,7 (bei B 135) cm B 69,3/69,3, H 31,5, T 29,0/33,1/42,7 (bei B 150) cm						

# KARA-FRAME

Elemente standardmäßig mit Push to open.  
Griffleiste oder Griff auf Wunsch (siehe Seite 5).







Hochglanz Korpuschülle + Front siehe Tabelle D/E/F Seite 121.  
Bitte Außenseiten mit insgesamt 2,2 cm beachten siehe Seite 4.  
Alle Hängeelemente inkl. Wandbefestigung für Festmauerwerk.  
Maximale Belastbarkeit beachten (siehe Seite 6)

## Hängeelemente 1 R, Höhe 38,4 cm

PSI - Weitere Informationen siehe Zusatzliste „Zubehör im Detail“.  
(Abdeckblätter bis 270,0 cm durchgehend)

## Hängeelemente 1,25 R, Höhe 47,2 cm















(Abdeckblätter bis 270,0 cm durchgehend)

Best.-Nr. / Maße Beschreibung			Best.-Nr. / Maße Beschreibung		
 <p> <b>60006</b> B 45,0 cm  <b>78346</b> B 52,5 cm  <b>60007</b> B 60,0 cm  <b>60008</b> B 75,0 cm  <b>60009</b> B 90,0 cm  <b>32500</b> B 105,0 cm  <b>60010</b> B 120,0 cm  <b>29982</b> B 135,0 cm  <b>75804</b> B 150,0 (75/75) cm            2 Schubkästen  <b>T 39,9 cm</b> </p> <p>Schubkasten-einteilung siehe Seite 114.</p>			 <p> <b>77535 L</b> B 45,0 cm  <b>77536 R</b> B 45,0 cm  <b>83650 L</b> B 52,5 cm  <b>83651 R</b> B 52,5 cm  <b>77537 L</b> B 60,0 cm  <b>77538 R</b> B 60,0 cm            1 Tür  <b>T 39,9 cm</b> </p>		
<p> <b>29983</b> B 45,0 cm  <b>78347</b> B 52,5 cm  <b>29984</b> B 60,0 cm  <b>29985</b> B 75,0 cm  <b>29986</b> B 90,0 cm  <b>29987</b> B 105,0 cm  <b>29988</b> B 120,0 cm  <b>29989</b> B 135,0 cm  <b>75805</b> B 150,0 (75/75) cm            wie vor  <b>T 49,5 cm</b> </p>			<p> <b>77541 L</b> B 45,0 cm  <b>77542 R</b> B 45,0 cm  <b>83652 L</b> B 52,5 cm  <b>83653 R</b> B 52,5 cm  <b>77543 L</b> B 60,0 cm  <b>77544 R</b> B 60,0 cm            wie vor  <b>T 49,5 cm</b> </p>		
 <p> <b>83649</b> B 52,5 cm  <b>29999</b> B 60,0 cm  <b>28001</b> B 75,0 cm  <b>28002</b> B 90,0 cm  <b>28003</b> B 105,0 cm  <b>28004</b> B 120,0 cm  <b>28005</b> B 135,0 cm  <b>76945</b> B 150,0 (75/75) cm            1 Schubkasten,            1 Gerätenische mit Klappe  <b>T 49,5 cm</b> </p>			 <p> <b>83654</b> B 52,5 cm  <b>77568</b> B 60,0 cm  <b>77569</b> B 75,0 cm  <b>77570</b> B 90,0 cm  <b>77571</b> B 105,0 cm  <b>77572</b> B 120,0 cm  <b>77573</b> B 135,0 cm  <b>77574</b> B 150,0 (75/75) cm            Schubkasten-einteilung siehe Seite 114.            1 Schubkasten,            1 Auszug 0,75 R  <b>T 39,9 cm</b> </p>		
<p><b>1 x 90518</b> Kabeldurchlass</p> <p>Lichte Innenmaße hinter Klappe:            B 46,8, H 12,9, T 33,1/42,7 (bei B 52,5) cm            B 54,3, H 12,9, T 33,1/42,7 (bei B 60) cm            B 69,3, H 12,9, T 33,1/42,7 (bei B 75) cm            B 84,3, H 12,9, T 33,1/42,7 (bei B 90) cm            B 99,3, H 12,9, T 33,1/42,7 (bei B 105) cm            B 114,3, H 12,9, T 33,1/42,7 (bei B 120) cm            B 129,3, H 12,9, T 33,1/42,7 (bei B 135) cm            B 69,3/69,3, H 12,9, T 33,1/42,7 (bei B 150) cm</p> <p>Preisgleich auch in <b>Tiefe 39,9 cm</b>            = Bestellnummer mit <b>T</b> ergänzen.</p>			<p> <b>83655</b> B 52,5 cm  <b>77575</b> B 60,0 cm  <b>77576</b> B 75,0 cm  <b>77577</b> B 90,0 cm  <b>77578</b> B 105,0 cm  <b>77579</b> B 120,0 cm  <b>77580</b> B 135,0 cm  <b>77581</b> B 150,0 (75/75) cm            wie vor  <b>T 49,5 cm</b> </p>		
 <p> <b>28006</b> B 105,0 cm  <b>28007</b> B 120,0 cm  <b>28008</b> B 135,0 cm            1 Schubkasten, 1 Soundbarfach mit Akusikblende und akustikwirksamer Innenausstattung  <b>T 49,5 cm</b> </p>			 <p> <b>83656</b> B 52,5 cm  <b>77547</b> B 60,0 cm  <b>77548</b> B 75,0 cm  <b>77549</b> B 90,0 cm  <b>77550</b> B 105,0 cm  <b>77551</b> B 120,0 cm  <b>77552</b> B 135,0 cm  <b>77553</b> B 150,0 (75/75) cm            Schubkasten-einteilung siehe Seite 114.            2 Auszüge 0,625 R  <b>T 39,9 cm</b> </p>		
<p>Abdeckblatt inkl.            Kabeldurchlass,            Rückwand inkl.            Ausschnitt</p> <p>Lichte Maße hinter Akusikblende:            B 99,3, H 11,9, T 33,1/42,7 (bei B 105) cm            B 114,3, H 11,9, T 33,1/42,7 (bei B 120) cm            B 129,3, H 11,9, T 33,1/42,7 (bei B 135) cm</p> <p>Preisgleich auch in <b>Tiefe 39,9 cm</b>            = Bestellnummer mit <b>T</b> ergänzen.</p> <p><b>1 x 92396</b> ohne vormontierten Kabeldurchlass</p>			<p> <b>83657</b> B 52,5 cm  <b>77554</b> B 60,0 cm  <b>77555</b> B 75,0 cm  <b>77556</b> B 90,0 cm  <b>77557</b> B 105,0 cm  <b>77558</b> B 120,0 cm  <b>77559</b> B 135,0 cm  <b>77560</b> B 150,0 (75/75) cm            wie vor  <b>T 49,5 cm</b> </p>		



## Hängenelemente 1,25 R, Höhe 47,2 cm

PSI - Weitere Informationen siehe Zusatzliste „Zubehör im Detail“.  
(Abdeckblätter bis 270,0 cm durchgehend)

Best.-Nr. / Maße Beschreibung		Best.-Nr. / Maße Beschreibung	
  Abdeckblatt inkl. Kabeldurchlass, Rückwand inkl. Ausschnitt  Lichte Innenmaße hinter Klappe: B 46,8, H 12,9, T 33,1/42,7 (bei B 52,5) cm B 54,3, H 12,9, T 33,1/42,7 (bei B 60) cm B 69,3, H 12,9, T 33,1/42,7 (bei B 75) cm B 84,3, H 12,9, T 33,1/42,7 (bei B 90) cm B 99,3, H 12,9, T 33,1/42,7 (bei B 105) cm B 114,3, H 12,9, T 33,1/42,7 (bei B 120) cm B 129,3, H 12,9, T 33,1/42,7 (bei B 135) cm B 69,3/69,3, H 12,9, T 33,1/42,7 (bei B 150) cm  Preisgleich auch in <b>Tiefe 39,9 cm</b> = Bestellnummer mit <b>T</b> ergänzen.  <b>1 x 92396</b> ohne vormontierten Kabeldurchlass CD/DVD-Einteilung siehe Seite 112.	<b>83658</b> B 52,5 cm <b>77658</b> B 60,0 cm <b>77582</b> B 75,0 cm <b>77583</b> B 90,0 cm <b>77584</b> B 105,0 cm <b>77585</b> B 120,0 cm <b>77586</b> B 135,0 cm <b>77587</b> B 150,0 (75/75) cm  1 Auszug 0,75 R, 1 Gerätenische mit Klappe <b>T 49,5 cm</b>	   <b>77602 L</b> B 45,0 cm <b>77603 R</b> B 45,0 cm <b>83660 L</b> B 52,5 cm <b>83661 R</b> B 52,5 cm <b>77604 L</b> B 60,0 cm <b>77605 R</b> B 60,0 cm  1 Tür inkl. Akustikblende <b>T 49,5 cm</b>  <b>77596 L</b> B 45,0 cm <b>77597 R</b> B 45,0 cm <b>83662 L</b> B 52,5 cm <b>83663 R</b> B 52,5 cm <b>77598 L</b> B 60,0 cm <b>77599 R</b> B 60,0 cm  1 Tür inkl. Akustikblende und akustikwirksamer Innenaus- stattung für die Subwoofer- unterbringung, Rückwand mit Ausschnitt <b>T 49,5 cm</b>  Lichte Maße für die Subwooferunterbringung: B 39,0, H 37,4, T 33,1/42,7 (bei B 45) cm B 46,5, H 37,4, T 33,1/42,7 (bei B 52,5) cm B 54,0, H 37,4, T 33,1/42,7 (bei B 60) cm  Preisgleich auch in <b>Tiefe 39,9 cm</b> = Bestellnummer mit <b>T</b> ergänzen.	
  Abdeckblatt inkl. Kabeldurchlass, Rückwand inkl. Ausschnitt  Lichte Innenmaße hinter Klappe: B 46,8, H 17,3, T 33,1/42,7 (bei B 52,5) cm B 54,3, H 17,3, T 33,1/42,7 (bei B 60) cm B 69,3, H 17,3, T 33,1/42,7 (bei B 75) cm B 84,3, H 17,3, T 33,1/42,7 (bei B 90) cm B 96,3, H 17,3, T 33,1/42,7 (bei B 105) cm B 112,3, H 17,3, T 33,1/42,7 (bei B 120) cm B 127,3, H 17,3, T 33,1/42,7 (bei B 135) cm B 69,3/69,3, H 17,3, T 33,1/42,7 (bei B 150) cm  Preisgleich auch in <b>Tiefe 39,9 cm</b> = Bestellnummer mit <b>T</b> ergänzen.  <b>1 x 92396</b> ohne vormontierten Kabeldurchlass CD/DVD-Einteilung siehe Seite 112.	<b>83659</b> B 52,5 cm <b>77561</b> B 60,0 cm <b>77562</b> B 75,0 cm <b>77563</b> B 90,0 cm <b>77564</b> B 105,0 cm <b>77565</b> B 120,0 cm <b>77566</b> B 135,0 cm <b>77567</b> B 150,0 (75/75) cm  1 Auszug 0,625 R, 1 Gerätenische mit Klappe 0,625 R <b>T 49,5 cm</b>	   <b>77606</b> B 75,0 cm <b>77607</b> B 90,0 cm  2 Türen inkl. Akustikblende <b>T 49,5 cm</b>  <b>77600</b> B 75,0 cm <b>77601</b> B 90,0 cm  2 Türen inkl. Akustikblende und akustikwirksamer Innenausstat- tung für die Subwooferunter- bringung, Rückwand mit Ausschnitt <b>T 49,5 cm</b>  Lichte Maße für die Subwooferunterbringung: B 66,7, H 37,4, T 33,1/42,7 (bei B 75) cm B 81,7, H 37,4, T 33,1/42,7 (bei B 90) cm  Preisgleich auch in <b>Tiefe 39,9 cm</b> = Bestellnummer mit <b>T</b> ergänzen.	
  Abdeckblatt inkl. Kabeldurchlass, Rückwand inkl. Ausschnitt  Lichte Innenmaße hinter Klappe: B 46,8, H 17,3, T 33,1/42,7 (bei B 52,5) cm B 54,3, H 17,3, T 33,1/42,7 (bei B 60) cm B 69,3, H 17,3, T 33,1/42,7 (bei B 75) cm B 84,3, H 17,3, T 33,1/42,7 (bei B 90) cm B 96,3, H 17,3, T 33,1/42,7 (bei B 105) cm B 112,3, H 17,3, T 33,1/42,7 (bei B 120) cm B 127,3, H 17,3, T 33,1/42,7 (bei B 135) cm B 69,3/69,3, H 17,3, T 33,1/42,7 (bei B 150) cm  Preisgleich auch in <b>Tiefe 39,9 cm</b> = Bestellnummer mit <b>T</b> ergänzen.  <b>1 x 92396</b> ohne vormontierten Kabeldurchlass CD/DVD-Einteilung siehe Seite 112.	<b>83659</b> B 52,5 cm <b>77561</b> B 60,0 cm <b>77562</b> B 75,0 cm <b>77563</b> B 90,0 cm <b>77564</b> B 105,0 cm <b>77565</b> B 120,0 cm <b>77566</b> B 135,0 cm <b>77567</b> B 150,0 (75/75) cm  1 Auszug 0,75 R, 1 Soundbarfach mit Akustikblende inkl. Push to open und akustikwirksamer Innenausstattung <b>T 49,5 cm</b>  Abdeckblatt inkl. Kabeldurchlass, Rückwand inkl. Ausschnitt  Lichte Maße hinter Akustikblende: B 99,3, H 11,9, T 33,1/42,7 (bei B 105) cm B 114,3, H 11,9, T 33,1/42,7 (bei B 120) cm B 129,3, H 11,9, T 33,1/42,7 (bei B 135) cm  Preisgleich auch in <b>Tiefe 39,9 cm</b> = Bestellnummer mit <b>T</b> ergänzen.  <b>1 x 92396</b> ohne vormontierten Kabeldurchlass CD/DVD-Einteilung siehe Seite 112.	   <b>77590</b> B 105,0 cm <b>77591</b> B 120,0 cm <b>77592</b> B 135,0 cm  1 Auszug 0,75 R, 1 Soundbarfach mit Akustikblende inkl. Push to open und akustikwirksamer Innenausstattung <b>T 49,5 cm</b>  Abdeckblatt inkl. Kabeldurchlass, Rückwand inkl. Ausschnitt  Lichte Maße hinter Akustikblende: B 99,3, H 11,9, T 33,1/42,7 (bei B 105) cm B 114,3, H 11,9, T 33,1/42,7 (bei B 120) cm B 129,3, H 11,9, T 33,1/42,7 (bei B 135) cm  Preisgleich auch in <b>Tiefe 39,9 cm</b> = Bestellnummer mit <b>T</b> ergänzen.  <b>1 x 92396</b> ohne vormontierten Kabeldurchlass CD/DVD-Einteilung siehe Seite 112.	

# KARA-FRAME

Elemente standardmäßig mit Push to open.  
Griffleiste oder Griff auf Wunsch (siehe Seite 5).

Hochglanz Korpushülle + Front siehe Tabelle D/E/F Seite 121.  
Bitte Außenseiten mit insgesamt 2,2 cm beachten siehe Seite 4.  
Alle Hängeelemente inkl. Wandbefestigung für Festmauerwerk.  
Maximale Belastbarkeit beachten (siehe Seite 6)

## Hängeelemente 1,25 R, Höhe 47,2 cm

PSI - Weitere Informationen siehe Zusatzliste „Zubehör im Detail“.  
(Abdeckblätter bis 270,0 cm durchgehend)





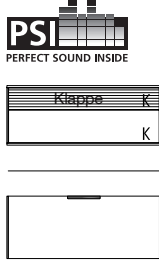
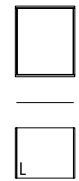
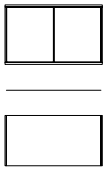
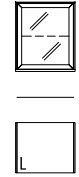
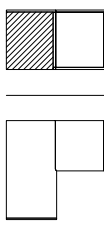
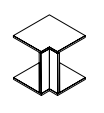
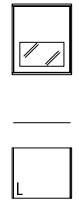







## Hängeelemente 1,5 R, Höhe 56,0 cm

(Abdeckblätter bis 270,0 cm durchgehend)

Best.-Nr. / Maße Beschreibung		Best.-Nr. / Maße Beschreibung	
 <p><b>77593</b> B 105,0 cm <b>77594</b> B 120,0 cm <b>77595</b> B 135,0 cm</p> <p>1 Klappe 0,75 R, 1 Soundbarfach mit Akustikblende inkl. Push to open und akustikwirksamer Innenausstattung</p> <p><b>T 49,5 cm</b></p> <p>Abdeckblatt inkl. Kabeldurchlass, Rückwand inkl. Ausschnitt</p> <p>Lichte Maße hinter Akustikblende: B 99,3, H 11,9, T 33,1/42,7 (bei B 105) cm B 114,3, H 11,9, T 33,1/42,7 (bei B 120) cm B 129,3, H 11,9, T 33,1/42,7 (bei B 135) cm</p> <p>Lichte Maße hinter Klappe: B 97,3, H 23,6, T 33,1/42,7 (bei B 105) cm B 112,3, H 23,6, T 33,1/42,7 (bei B 120) cm B 127,3, H 23,6, T 33,1/42,7 (bei B 135) cm</p> <p>Preisgleich auch in <b>Tiefe 39,9 cm</b> = Bestellnummer mit <b>T</b> ergänzen.</p> <p><b>1x92396</b> ohne vormontierten Kabeldurchlass</p>		 <p><b>60015 L</b> B 45,0 cm <b>60016 R</b> B 45,0 cm <b>78352 L</b> B 52,5 cm <b>78353 R</b> B 52,5 cm <b>60017 L</b> B 60,0 cm <b>60018 R</b> B 60,0 cm</p> <p>1 Tür, 1 Einlegeboden</p> <p><b>T 39,9 cm</b></p> <p><b>60927 L</b> B 45,0 cm <b>60928 R</b> B 45,0 cm <b>78354 L</b> B 52,5 cm <b>78355 R</b> B 52,5 cm <b>60930 L</b> B 60,0 cm <b>60931 R</b> B 60,0 cm</p> <p>wie vor</p> <p><b>T 49,5 cm</b></p>	
 <p><b>77539</b> B 75,0 cm <b>77540</b> B 90,0 cm</p> <p>2 Türen</p> <p><b>T 39,9 cm</b></p> <p><b>77545</b> B 75,0 cm <b>77546</b> B 90,0 cm</p> <p>wie vor</p> <p><b>T 49,5 cm</b></p>		 <p><b>60029 L</b> B 45,0 cm <b>60030 R</b> B 45,0 cm <b>83664 L</b> B 52,5 cm <b>83665 R</b> B 52,5 cm <b>60031 L</b> B 60,0 cm <b>60032 R</b> B 60,0 cm</p> <p>1 Rahmen-Glastür, 1 Glaseinlegeboden</p> <p><b>T 39,9 cm</b></p>	
 <p><b>77588</b> Schenkel 77,1 x 77,1 cm</p> <p>2 Türen</p> <p><b>T 39,9 cm</b></p> <p><b>77589</b> Schenkel 86,7 x 86,7 cm</p> <p>wie vor</p> <p><b>T 49,5 cm</b></p> <p>- Korpus bleibt 39,9 cm tief, Abdeckblatt steht nach hinten über.</p> <p>- Weiterbau nur in gleicher oder geringerer Tiefe möglich.</p>		<p>Spiegelrückwand, abweichende Rückwandfarbe und Beleuchtung siehe Seiten 113 und 116-118.</p> <p><b>60932 L</b> B 45,0 cm <b>60933 R</b> B 45,0 cm <b>83666 L</b> B 52,5 cm <b>83667 R</b> B 52,5 cm <b>60934 L</b> B 60,0 cm <b>60935 R</b> B 60,0 cm</p> <p>wie vor</p> <p><b>T 49,5 cm</b></p>	
 <p><b>93958</b> Schenkel 42,1 x 42,1 cm</p> <p>2 Hänge-Eckabdeckblätter, 1 Eckleiste</p> <p><b>T 39,9 cm</b></p> <p>- Ecke nicht als Stauraum nutzbar.</p> <p>- einseitige Abdeck- blatttiefenkürzung ohne Aufpreis</p> <p>- Eine Ausklindung von max. 32,1 / 41,7 cm ist möglich. (Brandschutztechnische Auflagen müssen beachtet werden.)</p> <p><b>93959</b> Schenkel 51,7 x 51,7 cm</p> <p>wie vor</p> <p><b>T 49,5 cm</b></p> <p><b>1 x 91622</b> Hochgl. Eckabdeckblatt ggf. 2 x bestellen, oberes und unteres Eckabdeckblatt (Eckleiste in Hochglanz nicht möglich)</p>		 <p><b>60034 L</b> B 45,0 cm <b>60035 R</b> B 45,0 cm <b>88719 L</b> B 52,5 cm <b>88720 R</b> B 52,5 cm <b>60036 L</b> B 60,0 cm <b>60037 R</b> B 60,0 cm</p> <p>1 Tür mit Glasausschnitt 0,5 R, 1 Boden (nicht verstellbar)</p> <p><b>T 39,9 cm</b></p> <p><b>60936 L</b> B 45,0 cm <b>60937 R</b> B 45,0 cm <b>88721 L</b> B 52,5 cm <b>88722 R</b> B 52,5 cm <b>60938 L</b> B 60,0 cm <b>60939 R</b> B 60,0 cm</p> <p>wie vor</p> <p><b>T 49,5 cm</b></p> <p>Spiegelrückwand, abweichende Rück- wandfarbe und Be- leuchtung siehe Seiten 113 und 116-118.</p>	











## Hängeelemente 1,5 R, Höhe 56,0 cm

(Abdeckblätter bis 270,0 cm durchgehend)

Best.-Nr. / Maße Beschreibung			Best.-Nr. / Maße Beschreibung		
  Spiegelrückwand, abweichende Rückwandfarbe und Beleuchtung siehe Seiten 113 und 116-118.  1 Tür mit Glasausschnitt 0,5 R, 1 Boden (nicht verstellbar) <b>T 39,9 cm</b>  61045 L B 45,0 cm 61046 R B 45,0 cm 88723 L B 52,5 cm 88724 R B 52,5 cm 61047 L B 60,0 cm 61048 R B 60,0 cm  61049 L B 45,0 cm 61050 R B 45,0 cm 88725 L B 52,5 cm 88726 R B 52,5 cm 61051 L B 60,0 cm 61052 R B 60,0 cm  wie vor <b>T 49,5 cm</b>			  Innenschubkästen und Einteilung siehe Seiten 112/114.  2 Auszüge 0,75 R <b>T 39,9 cm</b>  77107 B 45,0 cm 78362 B 52,5 cm 77108 B 60,0 cm 77109 B 75,0 cm 77110 B 90,0 cm 77111 B 105,0 cm 77112 B 120,0 cm 77113 B 135,0 cm 75816 B 150,0 (75/75) cm  wie vor <b>T 49,5 cm</b>		
  Schubkasten- einteilung siehe Seite 114.  3 Schubkästen <b>T 39,9 cm</b>  60024 B 45,0 cm 78360 B 52,5 cm 60025 B 60,0 cm 60026 B 75,0 cm 60027 B 90,0 cm 28021 B 105,0 cm 60028 B 120,0 cm 28022 B 135,0 cm 75806 B 150,0 (75/75) cm  60945 B 45,0 cm 78361 B 52,5 cm 60946 B 60,0 cm 60947 B 75,0 cm 60993 B 90,0 cm 28023 B 105,0 cm 60994 B 120,0 cm 28024 B 135,0 cm 75807 B 150,0 (75/75) cm  wie vor <b>T 49,5 cm</b>			  Abdeckblatt und Gerätenischenrückwand inkl. Kabeldurchlass <b>T 49,5 cm</b>  83668 B 52,5 cm 61452 B 60,0 cm 61453 B 75,0 cm 61454 B 90,0 cm 33990 B 105,0 cm 33991 B 120,0 cm 33992 B 135,0 cm 75808 B 150,0 (75/75) cm  2 Schubkästen, 1 Gerätenische mit Klappe <b>T 49,5 cm</b>  Lichte Innenmaße hinter Klappe: B 46,8, H 12,9, T 33,1/42,7 (bei B 52,5) cm B 54,3, H 12,9, T 33,1/42,7 (bei B 60) cm B 69,3, H 12,9, T 33,1/42,7 (bei B 75) cm B 84,3, H 12,9, T 33,1/42,7 (bei B 90) cm B 99,3, H 12,9, T 33,1/42,7 (bei B 105) cm B 114,3, H 12,9, T 33,1/42,7 (bei B 120) cm B 129,3, H 12,9, T 33,1/42,7 (bei B 135) cm B 69,3/69,3, H 12,9, T 33,1/42,7 (bei B 150) cm  Preisgleich auch in <b>Tiefe 39,9 cm</b> = Bestellnummer mit <b>T</b> ergänzen.  <b>1 x 92396</b> ohne vormontierten Kabeldurchlass		
  Innenschubkästen und Einteilung siehe Seiten 112/114.  1 Schubkasten, 1 Auszug 1 R <b>T 39,9 cm</b>  60019 B 45,0 cm 78364 B 52,5 cm 60020 B 60,0 cm 60021 B 75,0 cm 60022 B 90,0 cm 33922 B 105,0 cm 60023 B 120,0 cm 33924 B 135,0 cm 75814 B 150,0 (75/75) cm  60940 B 45,0 cm 78365 B 52,5 cm 60941 B 60,0 cm 60942 B 75,0 cm 60943 B 90,0 cm 33928 B 105,0 cm 60944 B 120,0 cm 33930 B 135,0 cm 75815 B 150,0 (75/75) cm  wie vor <b>T 49,5 cm</b>			  Abdeckblatt und Gerätenischenrückwand inkl. Kabeldurchlass <b>T 49,5 cm</b>  83669 B 52,5 cm 77101 B 60,0 cm 77102 B 75,0 cm 77103 B 90,0 cm 77104 B 105,0 cm 77105 B 120,0 cm 77106 B 135,0 cm 75825 B 150,0 (75/75) cm  1 Auszug 1 R, 1 Gerätenische mit Klappe <b>T 49,5 cm</b>  Lichte Innenmaße hinter Klappe: B 46,8, H 12,9, T 33,1/42,7 (bei B 52,5) cm B 54,3, H 12,9, T 33,1/42,7 (bei B 60) cm B 69,3, H 12,9, T 33,1/42,7 (bei B 75) cm B 84,3, H 12,9, T 33,1/42,7 (bei B 90) cm B 99,3, H 12,9, T 33,1/42,7 (bei B 105) cm B 114,3, H 12,9, T 33,1/42,7 (bei B 120) cm B 129,3, H 12,9, T 33,1/42,7 (bei B 135) cm B 69,3/69,3, H 12,9, T 33,1/42,7 (bei B 150) cm  Preisgleich auch in <b>Tiefe 39,9 cm</b> = Bestellnummer mit <b>T</b> ergänzen.  <b>1 x 92396</b> ohne vormontierten Kabeldurchlass Innenschubkasten siehe Seite 112. CD/DVD-Einteilung siehe Seite 112.		



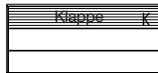







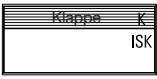

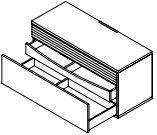
## Hängeelemente 1,5 R, Höhe 56,0 cm

PSI - Weitere Informationen siehe Zusatzliste „Zubehör im Detail“.  
(Abdeckblätter bis 270,0 cm durchgehend)

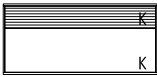
Best.-Nr. / Maße Beschreibung			Best.-Nr. / Maße Beschreibung		
<div data-bbox="113 293 193 365">  </div> <div data-bbox="113 412 193 483">  </div> <p data-bbox="352 293 624 472"> <b>83671</b> B 52,5 cm  <b>77137</b> B 60,0 cm  <b>77138</b> B 75,0 cm  <b>77139</b> B 90,0 cm  <b>77140</b> B 105,0 cm  <b>77141</b> B 120,0 cm  <b>77142</b> B 135,0 cm  <b>75826</b> B 150,0 (75/75) cm         </p> <p data-bbox="352 479 603 546">             1 Auszug 0,75 R,              1 Geräterische mit Klappe              0,75 R         </p> <p data-bbox="113 517 341 584">             Abdeckblatt und              Geräterischenrückwand              inkl. Kabeldurchlass  <b>T 49,5 cm</b> </p> <p data-bbox="113 595 549 797">             Lichte Innenmaße hinter Klappe:              B 46,8, H 21,7, T 33,1/42,7 (bei B 52,5) cm              B 54,3, H 21,7, T 33,1/42,7 (bei B 60) cm              B 69,3, H 21,7, T 33,1/42,7 (bei B 75) cm              B 84,3, H 21,7, T 33,1/42,7 (bei B 90) cm              B 96,3, H 21,7, T 33,1/42,7 (bei B 105) cm              B 112,3, H 21,7, T 33,1/42,7 (bei B 120) cm              B 127,3, H 21,7, T 33,1/42,7 (bei B 135) cm              B 69,3/69,3, H 21,7, T 33,1/42,7 (bei B 150) cm         </p> <p data-bbox="113 808 424 853">             Preisgleich auch in <b>Tiefe 39,9 cm</b>              = Bestellnummer mit <b>T</b> ergänzen.         </p> <p data-bbox="113 887 544 931"> <b>1 x 92396</b> ohne vormontierten Kabeldurchlass              CD/DVD-Einteilung siehe Seite 112.         </p>			<div data-bbox="842 293 967 365">  </div> <div data-bbox="842 376 943 448">  </div> <div data-bbox="842 495 943 566">  </div> <p data-bbox="1082 286 1342 421"> <b>28037</b> B 75,0 cm  <b>28038</b> B 90,0 cm              2 Türen inkl. Akustikblende,              1 Einlegeboden  <b>T 49,5 cm</b> </p> <p data-bbox="1082 454 1378 656"> <b>28039</b> B 75,0 cm  <b>28040</b> B 90,0 cm              2 Türen inkl. Akustikblende und              akustikwirksamer Innenausstat-              tung für die Subwooferunter-              bringung,              Rückwand mit Ausschnitt  <b>T 49,5 cm</b> </p> <p data-bbox="842 667 1262 734">             Lichte Maße für die Subwooferunterbringung:              B 66,7, H 46,2, T 33,1/42,7 (bei B 75) cm              B 81,7, H 46,2, T 33,1/42,7 (bei B 90) cm         </p> <p data-bbox="842 745 1082 813">             Preisgleich auch in <b>Tiefe</b>  <b>39,9 cm</b> = Bestellnummer              mit <b>T</b> ergänzen.         </p>		
<div data-bbox="113 1182 237 1254">  </div> <div data-bbox="113 1265 177 1337">  </div> <div data-bbox="113 1384 177 1456">  </div> <p data-bbox="352 1182 544 1323"> <b>28029 L</b> B 45,0 cm  <b>28030 R</b> B 45,0 cm  <b>83672 L</b> B 52,5 cm  <b>83673 R</b> B 52,5 cm  <b>28031 L</b> B 60,0 cm  <b>28032 R</b> B 60,0 cm         </p> <p data-bbox="352 1335 587 1379">             1 Tür inkl. Akustikblende,              1 Einlegeboden         </p> <p data-bbox="352 1391 453 1413"> <b>T 49,5 cm</b> </p>			<div data-bbox="842 1182 967 1254">  </div> <div data-bbox="842 1265 999 1337">  </div> <div data-bbox="842 1384 999 1456">  </div> <p data-bbox="1082 1193 1286 1261"> <b>28041</b> B 105,0 cm  <b>28042</b> B 120,0 cm  <b>28043</b> B 135,0 cm         </p> <p data-bbox="1082 1272 1342 1384">             2 Schubkästen,              1 Soundbarfach mit              Akustikblende inkl. Push to              open und akustikwirksamer              Innenausstattung  <b>T 49,5 cm</b> </p>		
<p data-bbox="352 1442 651 1576"> <b>28033 L</b> B 45,0 cm  <b>28034 R</b> B 45,0 cm  <b>83674 L</b> B 52,5 cm  <b>83675 R</b> B 52,5 cm  <b>28035 L</b> B 60,0 cm  <b>28036 R</b> B 60,0 cm         </p> <p data-bbox="352 1588 651 1700">             1 Tür inkl. Akustikblende und              akustikwirksamer Innenausstat-              tung für die Subwooferunter-              bringung,              Rückwand mit Ausschnitt  <b>T 49,5 cm</b> </p> <p data-bbox="113 1733 536 1823">             Lichte Maße für die Subwooferunterbringung:              B 39,0, H 46,2, T 33,1/42,7 (bei B 45) cm              B 46,5, H 46,2, T 33,1/42,7 (bei B 52,5) cm              B 54,0, H 46,2, T 33,1/42,7 (bei B 60) cm         </p> <p data-bbox="113 1845 424 1890">             Preisgleich auch in <b>Tiefe 39,9 cm</b>              = Bestellnummer mit <b>T</b> ergänzen.         </p>			<p data-bbox="842 1464 999 1554">             Abdeckblatt inkl.              Kabeldurchlass,              Rückwand inkl.              Ausschnitt         </p> <p data-bbox="842 1576 1246 1666">             Lichte Maße hinter Akustikblende:              B 99,3, H 11,9, T 33,1/42,7 (bei B 105) cm              B 114,3, H 11,9, T 33,1/42,7 (bei B 120) cm              B 129,3, H 11,9, T 33,1/42,7 (bei B 135) cm         </p> <p data-bbox="842 1677 1082 1744">             Preisgleich auch in <b>Tiefe</b>  <b>39,9 cm</b> = Bestellnummer              mit <b>T</b> ergänzen.         </p> <p data-bbox="842 1778 1273 1800"> <b>1 x 92396</b> ohne vormontierten Kabeldurchlass         </p>		

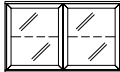
## Hängeelemente 1,5 R, Höhe 56,0 cm

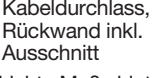
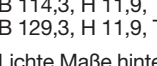
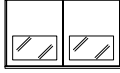
PSI - Weitere Informationen siehe Zusatzliste „Zubehör im Detail“.  
(Abdeckblätter bis 270,0 cm durchgehend)









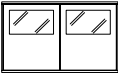

Best.-Nr. / Maße Beschreibung			Best.-Nr. / Maße Beschreibung	
    <p><b>28044</b> B 105,0 cm <b>28045</b> B 120,0 cm <b>28046</b> B 135,0 cm</p> <p>1 Auszug 1 R inkl. 1 Innenschubkasten, 1 Soundbarfach mit Akustikblende inkl. Push to open und akustikwirksamer Innenausstattung</p> <p><b>T 49,5 cm</b></p> <p>Standardmäßig ist ein magma- farbene Innenschubkasten eingebaut.</p> <p>Abdeckblatt inkl. Kabeldurchlass, Rückwand inkl. Ausschnitt</p> <p>Lichte Maße hinter Akustikblende: B 99,3, H 11,9, T 33,1/42,7 (bei B 105) cm B 114,3, H 11,9, T 33,1/42,7 (bei B 120) cm B 129,3, H 11,9, T 33,1/42,7 (bei B 135) cm</p> <p>Preisgleich auch in <b>Tiefe</b> <b>39,9 cm</b> = Bestellnummer mit <b>T</b> ergänzen.</p> <p><b>1 x 92396</b> ohne vormontierten Kabeldurchlass CD/DVD-Einteilung siehe Seite 112.</p>		 	<p><b>61458</b> B 75,0 cm <b>60033</b> B 90,0 cm</p> <p>2 Türen, 1 Einlegeboden</p> <p><b>T 39,9 cm</b></p> <hr/> <p><b>61459</b> B 75,0 cm <b>60995</b> B 90,0 cm</p> <p>wie vor</p> <p><b>T 49,5 cm</b></p>	
   <p><b>28047</b> B 105,0 cm <b>28048</b> B 120,0 cm <b>28049</b> B 135,0 cm</p> <p>1 Klappe 1 R, 1 Sound- barfach mit Akustikblende inkl Push to open und akustikwirksamer Innenausstattung</p> <p><b>T 49,5 cm</b></p> <p>Abdeckblatt inkl. Kabeldurchlass, Rückwand inkl. Ausschnitt</p> <p>Lichte Maße hinter Akustikblende: B 99,3, H 11,9, T 42,7 (bei B 105) cm B 114,3, H 11,9, T 42,7 (bei B 120) cm B 129,3, H 11,9, T 42,7 (bei B 135) cm</p> <p>Lichte Maße hinter Klappe: B 97,3, H 32,4, T 42,7 (bei B 105) cm B 112,3, H 32,4, T 42,7 (bei B 120) cm B 127,3, H 32,4, T 42,7 (bei B 135) cm</p> <p><b>1 x 92396</b> ohne vormontierten Kabeldurchlass</p>		  <p>Spiegelrückwand, abweichende Rückwandfarbe und Beleuchtung siehe Seiten 113 und 116- 118.</p>	<p><b>60825</b> B 90,0 cm</p> <p>2 Rahmen-Glastüren, 1 Glaseinlegeboden</p> <p><b>T 39,9 cm</b></p> <hr/> <p><b>60996</b> B 90,0 cm</p> <p>wie vor</p> <p><b>T 49,5 cm</b></p>	
   <p><b>28047</b> B 105,0 cm <b>28048</b> B 120,0 cm <b>28049</b> B 135,0 cm</p> <p>1 Klappe 1 R, 1 Sound- barfach mit Akustikblende inkl Push to open und akustikwirksamer Innenausstattung</p> <p><b>T 49,5 cm</b></p> <p>Abdeckblatt inkl. Kabeldurchlass, Rückwand inkl. Ausschnitt</p> <p>Lichte Maße hinter Akustikblende: B 99,3, H 11,9, T 42,7 (bei B 105) cm B 114,3, H 11,9, T 42,7 (bei B 120) cm B 129,3, H 11,9, T 42,7 (bei B 135) cm</p> <p>Lichte Maße hinter Klappe: B 97,3, H 32,4, T 42,7 (bei B 105) cm B 112,3, H 32,4, T 42,7 (bei B 120) cm B 127,3, H 32,4, T 42,7 (bei B 135) cm</p> <p><b>1 x 92396</b> ohne vormontierten Kabeldurchlass</p>		  <p>Spiegelrückwand, ab- weichende Rückwand- farbe und Beleuchtung siehe Seiten 113 und 116-118.</p>	<p><b>77609</b> B 90,0 cm</p> <p>2 Türen mit Glasausschnitt 0,5 R, 1 Boden (nicht verstellbar)</p> <p><b>T 39,9 cm</b></p> <hr/> <p><b>77610</b> B 90,0 cm</p> <p>wie vor</p> <p><b>T 49,5 cm</b></p>	

## Hängeelemente 1,5 R, Höhe 56,0 cm

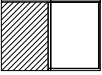
(Abdeckblätter bis 270,0 cm durchgehend)

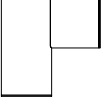
## Hängeelemente 2 R, Höhe 73,6 cm, Tiefe 35,8 cm

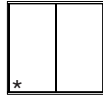
(Abdeckblätter bis 270,0 cm durchgehend)

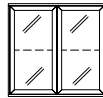











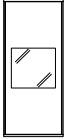

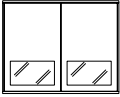

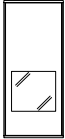
Best.-Nr. / Maße Beschreibung			Best.-Nr. / Maße Beschreibung		
 <b>77611</b> B 90,0 cm 2 Türen mit Glasausschnitt 0,5 R, 1 Boden (nicht verstellbar) <b>T 39,9 cm</b>			 <b>31202 L</b> B 37,5 cm <b>31203 R</b> B 37,5 cm <b>30700 L</b> B 45,0 cm <b>30701 R</b> B 45,0 cm <b>78366 L</b> B 52,5 cm <b>78367 R</b> B 52,5 cm <b>30702 L</b> B 60,0 cm <b>30703 R</b> B 60,0 cm 1 Tür, 1 Einlegeboden <b>T 35,8 cm</b>		
 Spiegelrückwand, abweichende Rückwandfarbe und Beleuchtung siehe Seiten 113 und 116- 118. <b>77612</b> B 90,0 cm wie vor <b>T 49,5 cm</b>			 <b>84205 L</b> B 37,5 cm <b>84206 R</b> B 37,5 cm <b>30704 L</b> B 45,0 cm <b>30705 R</b> B 45,0 cm <b>83678 L</b> B 52,5 cm <b>83679 R</b> B 52,5 cm <b>30706 L</b> B 60,0 cm <b>30707 R</b> B 60,0 cm 1 Rahmen-Glastür, 1 Glaseinlegeboden <b>T 35,8 cm</b>		
 <b>77613</b> Schenkel 77,1 x 77,1 cm 2 Türen, 1 Einlegeboden <b>T 39,9 cm</b>			 <b>84205 L</b> B 37,5 cm <b>84206 R</b> B 37,5 cm <b>30704 L</b> B 45,0 cm <b>30705 R</b> B 45,0 cm <b>83678 L</b> B 52,5 cm <b>83679 R</b> B 52,5 cm <b>30706 L</b> B 60,0 cm <b>30707 R</b> B 60,0 cm 1 Rahmen-Glastür, 1 Glaseinlegeboden <b>T 35,8 cm</b>		
 <b>77614</b> Schenkel 86,7 x 86,7 cm wie vor <b>T 49,5 cm</b> – Korpus bleibt 39,9 cm tief, Abdeckblatt steht nach hinten über.			 Spiegelrückwand, abweichende Rückwandfarbe und Beleuchtung siehe Seiten 113 und 116- 118.		
 <b>93958</b> Schenkel 42,1 x 42,1 cm 2 Hänge-Eckabdeckblätter, 1 Eckleiste <b>T 39,9 cm</b>			 <b>32318</b> B 75,0 cm <b>30708</b> B 90,0 cm 2 Türen, 1 Einlegeboden <b>T 35,8 cm</b>		
<b>93959</b> Schenkel 51,7 x 51,7 cm wie vor <b>T 49,5 cm</b>			 <b>32319</b> B 75,0 cm <b>30709</b> B 90,0 cm 2 Rahmen-Glastüren, 1 Glaseinlegeboden <b>T 35,8 cm</b>		
<ul style="list-style-type: none"> <li>– Ecke nicht als Stauraum nutzbar.</li> <li>– einseitige Abdeckblathtiefenkürzung ohne Aufpreis</li> <li>– Eine Ausklinkung von max. 32,1 / 41,7 cm ist möglich. (Brand-schutztechnische Auflagen müssen beachtet werden.)</li> </ul>			 Spiegelrückwand, abweichende Rückwandfarbe und Beleuchtung siehe Seiten 113 und 116- 118.		
<b>1 x 91622</b> Hochgl. Eckabdeckblatt ggf. 2 x bestellen, oberes und unteres Eckabdeckblatt (Eckleiste in Hochglanz nicht möglich)					

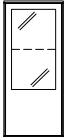
## Hängeelemente 2 R, Höhe 73,6 cm, Tiefe 39,9 cm

(Abdeckblätter bis 270,0 cm durchgehend)

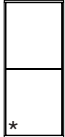

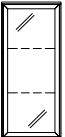







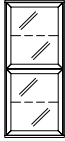

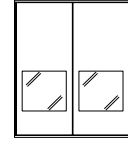

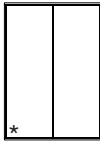
## Hängeelemente 3 R, Höhe 108,8 cm

(Abdeckblätter bis 270,0 cm durchgehend)

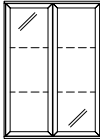
Best.-Nr. / Maße Beschreibung		Best.-Nr. / Maße Beschreibung	
 <p><b>88727 L</b> B 52,5 cm <b>88728 R</b> B 52,5 cm <b>61019 L</b> B 60,0 cm <b>61020 R</b> B 60,0 cm</p> <p>1 Tür mit Glasausschnitt 0,5 R, 1 Boden (nicht verstellbar)</p> <p><b>T 39,9 cm</b></p>  <p>Spiegelrückwand, abweichende Rückwandfarbe und Beleuchtung siehe Seiten 113 und 116- 118.</p>		 <p><b>60826 L</b> B 45,0 cm <b>60827 R</b> B 45,0 cm <b>88729 L</b> B 52,5 cm <b>88730 R</b> B 52,5 cm <b>60828 L</b> B 60,0 cm <b>60829 R</b> B 60,0 cm</p> <p>1 Tür mit Glasausschnitt 1 R, 2 Böden (nicht verstellbar)</p> <p><b>T 35,8 cm</b></p>  <p>Spiegelrückwand, ab- weichende Rückwand- farbe und Beleuchtung siehe Seiten 113 und 116-118.</p>	
 <p><b>77615</b> B 90,0 cm</p> <p>2 Türen mit Glasausschnitt 0,5 R, 1 Boden (nicht verstellbar)</p> <p><b>T 39,9 cm</b></p>  <p>Spiegelrückwand, abweichende Rückwandfarbe und Beleuchtung siehe Seiten 113 und 116- 118.</p>		 <p><b>77619 L</b> B 45,0 cm <b>77620 R</b> B 45,0 cm <b>88731 L</b> B 52,5 cm <b>88732 R</b> B 52,5 cm <b>77621 L</b> B 60,0 cm <b>77622 R</b> B 60,0 cm</p> <p>1 Tür mit Glasausschnitt 1 R, 2 Böden (nicht verstellbar), 1 Einlegeboden</p> <p><b>T 35,8 cm</b></p>  <p>Spiegelrückwand, ab- weichende Rückwand- farbe und Beleuchtung siehe Seiten 113 und 116-118.</p>	
<h2>Hängeelemente 3 R, Höhe 108,8 cm</h2> <p>(Abdeckblätter bis 270,0 cm durchgehend)</p>		 <p><b>60830 L</b> B 45,0 cm <b>60831 R</b> B 45,0 cm <b>88733 L</b> B 52,5 cm <b>88734 R</b> B 52,5 cm <b>60832 L</b> B 60,0 cm <b>60833 R</b> B 60,0 cm</p> <p>1 Tür mit Glasausschnitt 2 R, 1 Glaseinlegeboden, 1 Boden (nicht verstellbar)</p> <p><b>T 35,8 cm</b></p>  <p>Spiegelrückwand, ab- weichende Rückwand- farbe und Beleuchtung siehe Seiten 113 und 116-118.</p>	
 <p><b>NEU</b> <b>NEU</b></p> <p><b>31204 L</b> B 37,5 cm <b>31205 R</b> B 37,5 cm <b>60046 L</b> B 45,0 cm <b>60047 R</b> B 45,0 cm <b>78370 L</b> B 52,5 cm <b>78371 R</b> B 52,5 cm <b>60048 L</b> B 60,0 cm <b>60049 R</b> B 60,0 cm</p> <p>1 Tür, 2 Einlegeböden</p> <p><b>T 35,8 cm</b></p> 		 <p><b>60038 L</b> B 45,0 cm <b>60039 R</b> B 45,0 cm <b>83680 L</b> B 52,5 cm <b>83681 R</b> B 52,5 cm <b>60040 L</b> B 60,0 cm <b>60041 R</b> B 60,0 cm</p> <p>2 Türen, 2 Einlegeböden</p> <p><b>T 35,8 cm</b></p> 	
 <p><b>NEU</b> <b>NEU</b></p> <p><b>84211 L</b> B 37,5 cm <b>84212 R</b> B 37,5 cm <b>60050 L</b> B 45,0 cm <b>60051 R</b> B 45,0 cm <b>83684 L</b> B 52,5 cm <b>83685 R</b> B 52,5 cm <b>60052 L</b> B 60,0 cm <b>60053 R</b> B 60,0 cm</p> <p>1 Rahmen-Glastür, 2 Glaseinlegeböden</p> <p><b>T 35,8 cm</b></p>  <p>Spiegelrückwand, ab- weichende Rückwand- farbe und Beleuchtung siehe Seiten 113 und 116-118.</p>			

**Hängeelemente 3 R, Höhe 108,8 cm**

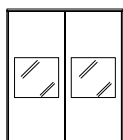
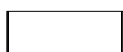
(Abdeckblätter bis 270,0 cm durchgehend)

Best.-Nr. / Maße Beschreibung			Best.-Nr. / Maße Beschreibung		
 <p><b>60042 L</b> B 45,0 cm <b>60043 R</b> B 45,0 cm <b>88735 L</b> B 52,5 cm <b>88736 R</b> B 52,5 cm <b>60044 L</b> B 60,0 cm <b>60045 R</b> B 60,0 cm</p> <p>2 Rahmen-Glastüren, 2 Glaseinlegeböden</p> <p><b>T 35,8 cm</b></p>  <p>Spiegelrückwand, abweichende Rückwandfarbe und Beleuchtung siehe Seiten 113 und 116-118.</p>			 <p><b>77623</b> B 90,0 cm</p> <p>2 Türen mit Glasausschnitt 1 R, 2 Böden (nicht verstellbar), 1 Einlegeboden</p> <p><b>T 35,8 cm</b></p>  <p>Spiegelrückwand, abweichende Rückwandfarbe und Beleuchtung siehe Seiten 113 und 116-118.</p>		
 <p><b>32320</b> B 75,0 cm <b>30726</b> B 90,0 cm</p> <p>2 Türen, 2 Einlegeböden</p> <p><b>T 35,8 cm</b></p> 			 <p><b>77616</b> B 75,0 cm <b>77617</b> B 90,0 cm</p> <p>4 Türen, 2 Einlegeböden</p> <p><b>T 35,8 cm</b></p> 		
<p><b>Hängeelemente 3,5 R, Höhe 126,4 cm</b> (Abdeckblätter bis 270,0 cm durchgehend)</p>					
 <p><b>32321</b> B 75,0 cm <b>30727</b> B 90,0 cm</p> <p>2 Rahmen-Glastüren, 2 Glaseinlegeböden</p> <p><b>T 35,8 cm</b></p>  <p>Spiegelrückwand, abweichende Rückwandfarbe und Beleuchtung siehe Seiten 113 und 116-118.</p>			 <p><b>NEU</b> <b>33363 L</b> B 37,5 cm <b>NEU</b> <b>33364 R</b> B 37,5 cm <b>33365 L</b> B 45,0 cm <b>33366 R</b> B 45,0 cm <b>78375 L</b> B 52,5 cm <b>78376 R</b> B 52,5 cm <b>33367 L</b> B 60,0 cm <b>33368 R</b> B 60,0 cm</p> <p>1 Tür, 2 Einlegeböden</p> <p><b>T 35,8 cm</b></p> 		
 <p><b>77618</b> B 90,0 cm</p> <p>2 Türen mit Glasausschnitt 1 R, 2 Böden (nicht verstellbar)</p> <p><b>T 35,8 cm</b></p>  <p>Spiegelrückwand, abweichende Rückwandfarbe und Beleuchtung siehe Seiten 113 und 116-118.</p>			 <p><b>NEU</b> <b>84217 L</b> B 37,5 cm <b>NEU</b> <b>84218 R</b> B 37,5 cm <b>33369 L</b> B 45,0 cm <b>33370 R</b> B 45,0 cm <b>83686 L</b> B 52,5 cm <b>83687 R</b> B 52,5 cm <b>33371 L</b> B 60,0 cm <b>33372 R</b> B 60,0 cm</p> <p>1 Rahmen-Glastür, 2 Glaseinlegeböden</p> <p><b>T 35,8 cm</b></p>  <p>Spiegelrückwand, abweichende Rückwandfarbe und Beleuchtung siehe Seiten 113 und 116-118.</p>		











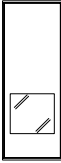





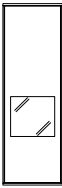

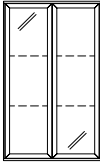
## Hängeelemente 3,5 R, Höhe 126,4 cm

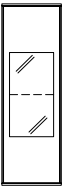
(Abdeckblätter bis 270,0 cm durchgehend)

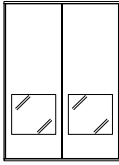
## Hängeelemente 4 R, Höhe 144,0 cm

(Abdeckblätter bis 270,0 cm durchgehend)



Best.-Nr. / Maße Beschreibung		Best.-Nr. / Maße Beschreibung	
 <p><b>77624 L</b> B 45,0 cm <b>77625 R</b> B 45,0 cm <b>88737 L</b> B 52,5 cm <b>88738 R</b> B 52,5 cm <b>77626 L</b> B 60,0 cm <b>77627 R</b> B 60,0 cm</p> <p>1 Tür mit Glasausschnitt 1 R, 2 Böden (nicht verstellbar), 1 Einlegeboden</p> <p><b>T 35,8 cm</b></p>  <p>Spiegelrückwand, abweichende Rückwandfarbe und Beleuchtung siehe Seiten 113 und 116-118.</p>		 <p><b>61055 L</b> B 37,5 cm <b>61056 R</b> B 37,5 cm <b>61057 L</b> B 45,0 cm <b>61058 R</b> B 45,0 cm <b>78380 L</b> B 52,5 cm <b>78381 R</b> B 52,5 cm <b>61059 L</b> B 60,0 cm <b>61060 R</b> B 60,0 cm</p> <p>1 Tür, 3 Einlegeböden</p> <p><b>T 35,8 cm</b></p> 	
 <p><b>33382</b> B 75,0 cm <b>33383</b> B 90,0 cm</p> <p>2 Türen, 2 Einlegeböden</p> <p><b>T 35,8 cm</b></p> 		 <p><b>61041 L</b> B 45,0 cm <b>61042 R</b> B 45,0 cm <b>88739 L</b> B 52,5 cm <b>88740 R</b> B 52,5 cm <b>61043 L</b> B 60,0 cm <b>61044 R</b> B 60,0 cm</p> <p>1 Tür mit Glasausschnitt 1 R, 2 Böden (nicht verstellbar), 1 Einlegeboden</p> <p><b>T 35,8 cm</b></p>  <p>Spiegelrückwand, abweichende Rückwandfarbe und Beleuchtung siehe Seiten 113 und 116-118.</p>	
 <p><b>33384</b> B 75,0 cm <b>33385</b> B 90,0 cm</p> <p>2 Rahmen-Glastüren, 2 Glaseinlegeböden</p> <p><b>T 35,8 cm</b></p>  <p>Spiegelrückwand, abweichende Rückwandfarbe und Beleuchtung siehe Seiten 113 und 116-118.</p>		 <p><b>61053 L</b> B 37,5 cm <b>61054 R</b> B 37,5 cm <b>61037 L</b> B 45,0 cm <b>61038 R</b> B 45,0 cm <b>88741 L</b> B 52,5 cm <b>88742 R</b> B 52,5 cm <b>61039 L</b> B 60,0 cm <b>61040 R</b> B 60,0 cm</p> <p>1 Tür mit Glasausschnitt 2 R, 1 Glaseinlegeboden, 2 Böden (nicht verstellbar)</p> <p><b>T 35,8 cm</b></p>  <p>Spiegelrückwand, abweichende Rückwandfarbe und Beleuchtung siehe Seiten 113 und 116-118.</p>	
 <p><b>77628</b> B 90,0 cm</p> <p>2 Türen mit Glasausschnitt 1 R, 2 Böden (nicht verstellbar), 1 Einlegeboden</p> <p><b>T 35,8 cm</b></p>  <p>Spiegelrückwand, abweichende Rückwandfarbe und Beleuchtung siehe Seiten 113 und 116-118.</p>		 <p><b>77067 L</b> B 37,5 cm <b>77068 R</b> B 37,5 cm <b>30734 L</b> B 45,0 cm <b>30735 R</b> B 45,0 cm <b>83692 L</b> B 52,5 cm <b>83693 R</b> B 52,5 cm <b>30736 L</b> B 60,0 cm <b>30737 R</b> B 60,0 cm</p> <p>1 Rahmen-Glastür, 3 Glaseinlegeböden</p> <p><b>T 35,8 cm</b></p>  <p>Spiegelrückwand, abweichende Rückwandfarbe und Beleuchtung siehe Seiten 113 und 116-118.</p>	

**Hängeelemente 4 R, Höhe 144,0 cm**

(Abdeckblätter bis 270,0 cm durchgehend)

**Hängeelemente 4,5 R, Höhe 161,6 cm**

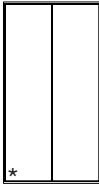

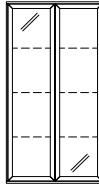
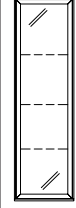
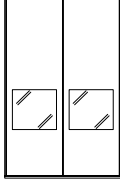
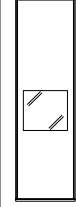
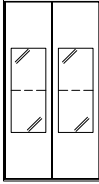
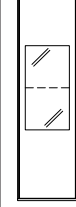

(Abdeckblätter bis 270,0 cm durchgehend)

Best.-Nr. / Maße Beschreibung			Best.-Nr. / Maße Beschreibung		
 <p><b>32322</b> B 75,0 cm <b>30743</b> B 90,0 cm</p> <p>2 Türen, 3 Einlegeböden</p> <p><b>T 35,8 cm</b></p>			 <p><b>61460 L</b> B 37,5 cm <b>61461 R</b> B 37,5 cm <b>61462 L</b> B 45,0 cm <b>61463 R</b> B 45,0 cm <b>83694 L</b> B 52,5 cm <b>83695 R</b> B 52,5 cm <b>61464 L</b> B 60,0 cm <b>61465 R</b> B 60,0 cm</p> <p>1 Tür, 3 Einlegeböden</p> <p><b>T 35,8 cm</b></p>		
 <p><b>32323</b> B 75,0 cm <b>30744</b> B 90,0 cm</p> <p>2 Rahmen-Glastüren, 3 Glaseinlegeböden</p> <p><b>T 35,8 cm</b></p> <p>Spiegelrückwand, abweichende Rückwandfarbe und Beleuchtung siehe Seiten 113 und 116-118.</p>			 <p><b>77655 L</b> B 37,5 cm <b>77656 R</b> B 37,5 cm <b>33961 L</b> B 45,0 cm <b>33962 R</b> B 45,0 cm <b>83704 L</b> B 52,5 cm <b>83705 R</b> B 52,5 cm <b>33963 L</b> B 60,0 cm <b>33964 R</b> B 60,0 cm</p> <p>1 Rahmen-Glastür, 3 Glaseinlegeböden</p> <p><b>T 35,8 cm</b></p> <p>Spiegelrückwand, abweichende Rückwandfarbe und Beleuchtung siehe Seiten 113 und 116-118.</p>		
 <p><b>77629</b> B 90,0 cm</p> <p>2 Türen mit Glasausschnitt 1 R, 2 Böden (nicht verstellbar), 1 Einlegeboden</p> <p><b>T 35,8 cm</b></p> <p>Spiegelrückwand, abweichende Rückwandfarbe und Beleuchtung siehe Seiten 113 und 116-118.</p>			 <p><b>61105 L</b> B 45,0 cm <b>61106 R</b> B 45,0 cm <b>88743 L</b> B 52,5 cm <b>88744 R</b> B 52,5 cm <b>61107 L</b> B 60,0 cm <b>61108 R</b> B 60,0 cm</p> <p>1 Tür mit Glasausschnitt 1 R, 2 Böden (nicht verstellbar), 2 Einlegeböden</p> <p><b>T 35,8 cm</b></p> <p>Spiegelrückwand, abweichende Rückwandfarbe und Beleuchtung siehe Seiten 113 und 116-118.</p>		
 <p><b>77630</b> B 75,0 cm <b>77631</b> B 90,0 cm</p> <p>2 Türen mit Glasausschnitt 2 R, 2 Böden (nicht verstellbar), 1 Glaseinlegeboden</p> <p><b>T 35,8 cm</b></p> <p>Spiegelrückwand, abweichende Rückwandfarbe und Beleuchtung siehe Seiten 113 und 116-118.</p>			 <p><b>77633 L</b> B 37,5 cm <b>77634 R</b> B 37,5 cm <b>77635 L</b> B 45,0 cm <b>77636 R</b> B 45,0 cm <b>88745 L</b> B 52,5 cm <b>88746 R</b> B 52,5 cm <b>77637 L</b> B 60,0 cm <b>77638 R</b> B 60,0 cm</p> <p>1 Tür mit Glasausschnitt 2 R, 2 Böden (nicht verstellbar), 1 Einlegeboden, 1 Glaseinlegeboden</p> <p><b>T 35,8 cm</b></p> <p>Spiegelrückwand, abweichende Rückwandfarbe und Beleuchtung siehe Seiten 113 und 116-118.</p>		

## Hängeelemente 5 R, Höhe 179,2 cm

(Abdeckblätter bis 270,0 cm durchgehend)

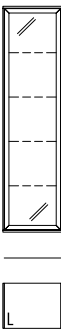
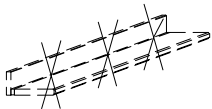
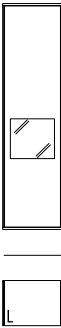
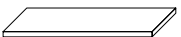
## Wandborde mit Paneelrückwand

Best.-Nr. / Maße Beschreibung		Best.-Nr. / Maße Beschreibung	
 <p><b>82678 L</b> B 37,5 cm  <b>82679 R</b> B 37,5 cm  <b>82680 L</b> B 45,0 cm  <b>82681 R</b> B 45,0 cm  <b>83706 L</b> B 52,5 cm  <b>83707 R</b> B 52,5 cm  <b>82682 L</b> B 60,0 cm  <b>82683 R</b> B 60,0 cm</p> <p>1 Tür, 4 Einlegeböden</p> <p><b>T 35,8 cm</b></p>		 <p>Hochglanz Aufpreise Wandbord siehe Tabelle G Seite 122.</p> <p><b>Achtung</b> Einbau von Strahlern nicht möglich. Bitte nur nebenstehende Beleuchtung verwenden. Sondermaße nicht möglich.</p> <p><b>77641</b> B 60,0 cm  <b>77642</b> B 75,0 cm  <b>77643</b> B 90,0 cm  <b>77644</b> B 105,0 cm  <b>77645</b> B 120,0 cm  <b>77646</b> B 135,0 cm  <b>77647</b> B 150,0 cm  <b>77648</b> B 165,0 cm  <b>77649</b> B 180,0 cm  <b>77650</b> B 195,0 cm  <b>77651</b> B 210,0 cm  <b>77652</b> B 225,0 cm  <b>77653</b> B 240,0 cm  <b>77654</b> B 255,0 cm  <b>77663</b> B 270,0 cm</p> <p>H 8,5, T 21,0, Nutztiefe 18,0 cm</p>	
 <p><b>82694 L</b> B 37,5 cm  <b>82695 R</b> B 37,5 cm  <b>82696 L</b> B 45,0 cm  <b>82697 R</b> B 45,0 cm  <b>83714 L</b> B 52,5 cm  <b>83715 R</b> B 52,5 cm  <b>82698 L</b> B 60,0 cm  <b>82699 R</b> B 60,0 cm</p> <p>1 Rahmen-Glastür, 4 Glaseinlegeböden</p> <p><b>T 35,8 cm</b></p> <p>Spiegelrückwand, abweichende Rückwandfarbe und Beleuchtung siehe Seiten 113 und 116-118.</p>		<h3>Beleuchtung</h3>  <p><b>90051</b> B 60,0 cm, ~3 Watt  <b>90052</b> B 75,0 cm, ~4 Watt  <b>90053</b> B 90,0 cm, ~4 Watt  <b>90054</b> B 105,0 cm, ~5 Watt  <b>90055</b> B 120,0 cm, ~6 Watt  <b>90056</b> B 135,0 cm, ~6 Watt  <b>90057</b> B 150,0 cm, ~7 Watt  <b>90058</b> B 165,0 cm, ~8 Watt  <b>90059</b> B 180,0 cm, ~9 Watt  <b>90060</b> B 195,0 cm, ~9 Watt  <b>90061</b> B 210,0 cm, ~10 Watt  <b>90062</b> B 225,0 cm, ~11 Watt  <b>90063</b> B 240,0 cm, ~12 Watt  <b>90064</b> B 255,0 cm, ~12 Watt  <b>92835</b> B 270,0 cm, ~13 Watt</p> <p>Die Leuchte wird mit einem Leuchtmittel der <b>Energieklasse F</b> geliefert.</p> <p>Weitere Informationen zum Leuchtmittel siehe Zusatzliste „Zubehör im Detail“.</p> <p>LED-Wandbordbeleuchtung hinter der Paneelrückwand inkl. Vorschaltgerät, Zuleitung und Fußschalter</p> <p>Bei Bestellung von mehreren Be- leuchtungssets behalten wir uns vor, dass die Anzahl der Vorschalt- geräte sinnvoll optimiert wird. Getrennte Schaltkreise angeben.</p>	
 <p><b>82684 L</b> B 45,0 cm  <b>82685 R</b> B 45,0 cm  <b>88747 L</b> B 52,5 cm  <b>88748 R</b> B 52,5 cm  <b>82686 L</b> B 60,0 cm  <b>82687 R</b> B 60,0 cm</p> <p>1 Tür mit Glasausschnitt 1 R, 2 Böden (nicht verstellbar), 3 Einlegeböden</p> <p><b>T 35,8 cm</b></p> <p>Spiegelrückwand, abwei- chende Rückwandfarbe und Beleuchtung siehe Seiten 113 und 116-118.</p>		<h3>Wandborde</h3>  <p><b>60979</b> B 75,0 cm  <b>60980</b> B 90,0 cm  <b>60982</b> B 105,0 cm  <b>60981</b> B 117,1 cm  <b>60983</b> B 120,0 cm  <b>60984</b> B 135,0 cm  <b>60985</b> B min. 45,0 cm  max. 240,0 cm  (Preis pro ange- fangene 10,0 cm)</p> <p>T 20,0 cm</p> <p>LED-Strahler siehe Seite 116.</p>	
 <p><b>82688 L</b> B 37,5 cm  <b>82689 R</b> B 37,5 cm  <b>82690 L</b> B 45,0 cm  <b>82691 R</b> B 45,0 cm  <b>88749 L</b> B 52,5 cm  <b>88750 R</b> B 52,5 cm  <b>82692 L</b> B 60,0 cm  <b>82693 R</b> B 60,0 cm</p> <p>1 Tür mit Glasausschnitt 3 R, 2 Böden (nicht verstellbar), 2 Glaseinlegeböden</p> <p><b>T 35,8 cm</b></p> <p>Spiegelrückwand, abweichende Rückwandfarbe und Beleuchtung siehe Seiten 113 und 116-118.</p>			

# KARA-FRAME

## Hängespiegel eckig (mit Abschlussleisten) 2 R, Höhe 73,6 cm

Best.-Nr. / Maße Beschreibung		
	<b>78645</b> B 52,5 cm	
	<b>61199</b> B 60,0 cm	
	<b>61200</b> B 75,0 cm	
	<b>61201</b> B 90,0 cm	
	<b>61202</b> B 105,0 cm	
	<b>61203</b> B 120,0 cm	
	<b>61204</b> B 135,0 cm	
	<b>61205</b> B 150,0 cm	
	<b>61206</b> B 165,0 cm	
	<b>61207</b> B 180,0 cm	
	<b>61208</b> B 195,0 cm	
	<b>61209</b> B 210,0 cm	
	<b>61210</b> B 225,0 cm	
	<b>61211</b> B 240,0 cm	

Hochglanz Aufpreise  
Wandspiegelleisten siehe **T 4,4 cm**  
Tabelle H Seite 122.

## Hängespiegel eckig (randlos) 2,5 R, Höhe 88,0 cm

Best.-Nr. / Maße Beschreibung		
	<b>85445</b> B 52,5 cm	
	<b>85371</b> B 60,0 cm	
	<b>85372</b> B 75,0 cm	
	<b>85373</b> B 90,0 cm	
	<b>85374</b> B 105,0 cm	
	<b>85375</b> B 120,0 cm	
	<b>85376</b> B 135,0 cm	
	<b>85377</b> B 150,0 cm	
	<b>85378</b> B 165,0 cm	
	<b>85379</b> B 180,0 cm	
	<b>85380</b> B 195,0 cm	
	<b>85381</b> B 210,0 cm	
	<b>85382</b> B 225,0 cm	
	<b>85383</b> B 240,0 cm	

**T 2,5 cm**

## Hängespiegel eckig (mit Abschlussleisten) 2,5 R, Höhe 91,2 cm

Best.-Nr. / Maße Beschreibung		
	<b>78646</b> B 52,5 cm	
	<b>61212</b> B 60,0 cm	
	<b>61213</b> B 75,0 cm	
	<b>61214</b> B 90,0 cm	
	<b>61215</b> B 105,0 cm	
	<b>61216</b> B 120,0 cm	
	<b>61217</b> B 135,0 cm	
	<b>61218</b> B 150,0 cm	
	<b>61219</b> B 165,0 cm	
	<b>61220</b> B 180,0 cm	
	<b>61221</b> B 195,0 cm	
	<b>61222</b> B 210,0 cm	
	<b>61223</b> B 225,0 cm	
	<b>61224</b> B 240,0 cm	

Hochglanz Aufpreise  
Wandspiegelleisten siehe **T 4,4 cm**  
Tabelle H Seite 122.

## Beleuchtung Hängespiegel eckig (randlos) 2,5 R, Höhe 88,0 cm

Best.-Nr. / Maße Beschreibung		
	<b>94193</b> B 52,5 cm, ~19 Watt	
	<b>94165</b> B 60,0 cm, ~20 Watt	
	<b>94166</b> B 75,0 cm, ~22 Watt	
	<b>94167</b> B 90,0 cm, ~24 Watt	
	<b>94168</b> B 105,0 cm, ~27 Watt	
	<b>94169</b> B 120,0 cm, ~29 Watt	
	<b>94170</b> B 135,0 cm, ~31 Watt	
	<b>94171</b> B 150,0 cm, ~33 Watt	
	<b>94172</b> B 165,0 cm, ~35 Watt	
	<b>94173</b> B 180,0 cm, ~37 Watt	
	<b>94174</b> B 195,0 cm, ~40 Watt	
	<b>94175</b> B 210,0 cm, ~42 Watt	
	<b>94176</b> B 225,0 cm, ~44 Watt	
	<b>94177</b> B 240,0 cm, ~46 Watt	

Die Leuchte wird mit einem Leuchtmittel der **Energieklasse F** geliefert.  
Weitere Informationen zum Leuchtmittel siehe Zusatzliste „Zubehör im Detail“.

inkl. Vorschaltgerät, Zuleitung und Fußschalter

## Hängespiegel eckig (randlos) 2 R, Höhe 70,4 cm

Best.-Nr. / Maße Beschreibung		
	<b>85444</b> B 52,5 cm	
	<b>85358</b> B 60,0 cm	
	<b>85359</b> B 75,0 cm	
	<b>85360</b> B 90,0 cm	
	<b>85361</b> B 105,0 cm	
	<b>85362</b> B 120,0 cm	
	<b>85363</b> B 135,0 cm	
	<b>85364</b> B 150,0 cm	
	<b>85365</b> B 165,0 cm	
	<b>85366</b> B 180,0 cm	
	<b>85367</b> B 195,0 cm	
	<b>85368</b> B 210,0 cm	
	<b>85369</b> B 225,0 cm	
	<b>85370</b> B 240,0 cm	

**T 2,5 cm**

## Hängespiegel rund (randlos)

Best.-Nr. / Maße Beschreibung		
	<b>88030</b> Ø 75,0 cm	
	<b>83280</b> Ø 90,0 cm	
	<b>88029</b> Ø 105,0 cm	

**T 2,5 cm**

**1 x 94369** LED-Bel. Ø 75,0 cm ~18 Watt  
**1 x 93829** LED-Bel. Ø 90,0 cm ~20 Watt  
**1 x 94368** LED-Bel. Ø 105,0 cm ~23 Watt

inkl. Vorschaltgerät, Zuleitung und Fußschalter

## Beleuchtung Hängespiegel eckig (randlos) 2 R, Höhe 70,4 cm

Best.-Nr. / Maße Beschreibung		
	<b>94192</b> B 52,5 cm, ~17 Watt	
	<b>94152</b> B 60,0 cm, ~18 Watt	
	<b>94153</b> B 75,0 cm, ~20 Watt	
	<b>94154</b> B 90,0 cm, ~22 Watt	
	<b>94155</b> B 105,0 cm, ~24 Watt	
	<b>94156</b> B 120,0 cm, ~26 Watt	
	<b>94157</b> B 135,0 cm, ~28 Watt	
	<b>94158</b> B 150,0 cm, ~31 Watt	
	<b>94159</b> B 165,0 cm, ~33 Watt	
	<b>94160</b> B 180,0 cm, ~35 Watt	
	<b>94161</b> B 195,0 cm, ~37 Watt	
	<b>94162</b> B 210,0 cm, ~39 Watt	
	<b>94163</b> B 225,0 cm, ~41 Watt	
	<b>94164</b> B 240,0 cm, ~44 Watt	

Die Leuchte wird mit einem Leuchtmittel der **Energieklasse F** geliefert.  
Weitere Informationen zum Leuchtmittel siehe Zusatzliste „Zubehör im Detail“.

inkl. Vorschaltgerät, Zuleitung und Fußschalter

# KARA-FRAME

## Paneelsystem NEU



(Abdeckleisten bis 270,0 cm durchgehend)

Paneele (feste Breiten) und Individual-/Ausgleichspaneele können für die Planung wechselnder Glatt-/Deeplineflächen eingesetzt werden.

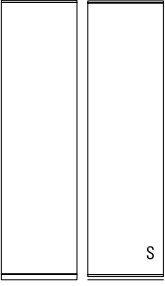
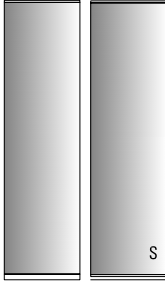
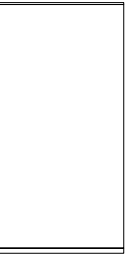
Eine geschlossene Deeplinefläche kann nur mit dem Individual-/Ausgleichspaneel dargestellt werden. In Kombination mit Deepline entfällt die Sockel- und Abschlussleiste. Die Gesamthöhe bleibt gleich.

Best.-Nr. / Maße Beschreibung			Best.-Nr. / Maße Beschreibung	
 <p>Panel (feste Breiten)</p> <p>H 217,3 cm (6R)</p> <p><b>89839</b> B 45,0 cm <b>89840</b> B 60,0 cm <b>89841</b> B 75,0 cm <b>89842</b> B 90,0 cm</p> <p>H 234,9 cm (6,5R)</p> <p><b>89843</b> B 45,0 cm <b>89844</b> B 60,0 cm <b>89845</b> B 75,0 cm <b>89846</b> B 90,0 cm</p> <p>bis H 261,6 cm</p> <p><b>89847</b> B 45,0 cm <b>89848</b> B 60,0 cm <b>89849</b> B 75,0 cm <b>89850</b> B 90,0 cm</p> <p><b>T 4,2 cm</b> (preisgleich auch als Hänge-Paneele: 6 R, Höhe 214,4 cm möglich = Best.-Nr. mit <b>S</b> ergänzen (Empfohlen in Kombination mit Elementen auf Sockelgleitern)</p> <p>H min. 200,0 cm Variables Höhenmaß: max. Höhe 261,6 cm, Wunschmaß bitte angeben, bei Raummaßangabe berücksichtigen wir den benötigten Montageabstand von 2,0 cm. Nicht in Hochglanz möglich</p>			 <p>Spiegelpaneel (feste Breiten)</p> <p>H 217,3 cm (6R)</p> <p><b>14169</b> B 45,0 cm <b>14170</b> B 60,0 cm <b>14171</b> B 75,0 cm <b>14172</b> B 90,0 cm</p> <p>H 234,9 cm (6,5R)</p> <p><b>14173</b> B 45,0 cm <b>14174</b> B 60,0 cm <b>14175</b> B 75,0 cm <b>14176</b> B 90,0 cm</p> <p>bis H 261,6 cm</p> <p><b>14177</b> B 45,0 cm <b>14178</b> B 60,0 cm <b>14179</b> B 75,0 cm <b>14180</b> B 90,0 cm</p> <p><b>T 4,2 cm</b> (preisgleich auch als Hänge-Paneele: 6 R, Höhe 214,4 cm möglich = Best.-Nr. mit <b>S</b> ergänzen (Empfohlen in Kombination mit Elementen auf Sockelgleitern)</p> <p>H min. 200,0 cm Variables Höhenmaß: max. Höhe 261,6 cm, Wunschmaß bitte angeben, bei Raummaßangabe berücksichtigen wir den benötigten Montageabstand von 2,0 cm. Nicht in Hochglanz möglich</p>	
 <p>Individual-/Ausgleichspaneel</p> <p>H 217,3 cm (6R)</p> <p><b>89863</b> bis B 45,0 cm <b>89864</b> bis B 60,0 cm <b>89865</b> bis B 90,0 cm <b>89866</b> bis B 120,0 cm <b>89867</b> bis B 150,0 cm <b>89868</b> bis B 180,0 cm <b>89869</b> bis B 210,0 cm <b>89870</b> bis B 240,0 cm <b>89871</b> bis B 270,0 cm <b>89872</b> bis B 290,0 cm</p> <p>H 234,9 cm (6,5R)</p> <p><b>89873</b> bis B 45,0 cm <b>89874</b> bis B 60,0 cm <b>89875</b> bis B 90,0 cm <b>89876</b> bis B 120,0 cm <b>89877</b> bis B 150,0 cm <b>89878</b> bis B 180,0 cm <b>89879</b> bis B 210,0 cm <b>89880</b> bis B 240,0 cm <b>89881</b> bis B 270,0 cm <b>89882</b> bis B 290,0 cm</p> <p>bis H 261,6 cm</p> <p><b>89883</b> bis B 45,0 cm <b>89884</b> bis B 60,0 cm <b>89885</b> bis B 90,0 cm <b>89886</b> bis B 120,0 cm <b>89887</b> bis B 150,0 cm <b>89888</b> bis B 180,0 cm <b>89889</b> bis B 210,0 cm <b>89890</b> bis B 240,0 cm <b>89891</b> bis B 270,0 cm <b>89892</b> bis B 290,0 cm</p> <p><b>T 4,2 cm</b> (preisgleich auch als Hänge-Paneele: 6 R, Höhe 214,4 cm möglich = Best.-Nr. mit <b>S</b> ergänzen (Empfohlen in Kombination mit Elementen auf Sockelgleitern)</p> <p>H min. 200,0 cm B min. 30,0 cm Paneele werden je nach Breite ggf. geteilt, max. 90,0 cm an einem Stück Individualpaneel: Gewünschte Paneelbreiten bitte angeben Ausgleichspaneel: Breite wird entsprechend des Nischenmaßes werkseitig berechnet Variables Höhenmaß: max. Höhe 261,6 cm, Wunschmaß bitte angeben, bei Raummaßangabe berücksichtigen wir den benötigten Montageabstand von 2,0 cm. Nicht in Hochglanz möglich</p>				

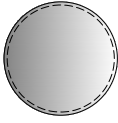
## Zubehör Paneelsystem **NEU**

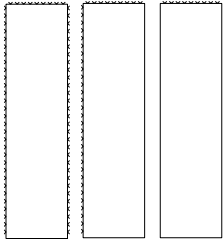
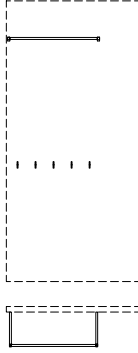
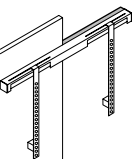
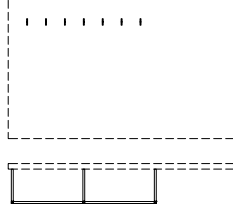
Best.-Nr. / Maße Beschreibung			Best.-Nr. / Maße Beschreibung		
 <p>Panel (feste Breiten) ohne Abschlussleisten</p> <p>Preisreduktion für Paneele ohne Abschlussleiste</p> <p><b>94700</b> B 45,0 cm  <b>94701</b> B 60,0 cm  <b>94702</b> B 75,0 cm  <b>94703</b> B 90,0 cm</p>			 <p>Spiegel rund (randlos)</p> <p><b>89894</b> Ø 75,0 cm  <b>89895</b> Ø 90,0 cm  <b>89896</b> Ø 105,0 cm</p> <p><b>T 2,5 cm</b></p> <p><b>1 x 94369</b> LED-Bel. Ø 75,0 cm ~18 Watt  <b>1 x 93829</b> LED-Bel. Ø 90,0 cm ~20 Watt  <b>1 x 94368</b> LED-Bel. Ø 105,0 cm ~23 Watt</p> <p>inkl. Vorschaltgerät, Zuleitung und Fußschalter</p> <p>Die Leuchte wird mit einem Leuchtmittel der <b>Energieklasse F</b> geliefert.</p> <p>Weitere Informationen zum Leuchtmittel siehe Zusatzliste „Zubehör im Detail“.</p> <p>Die Positionierung des Spiegels wird werksseitig vorgenommen (Oberkante 200,0 cm). Kundenwünsche können berücksichtigt werden, bitte genaue Position angeben.</p>		
 <p>Individual-/Ausgleichspaneel ohne Abschlussleisten</p> <p>Preisreduktion für Paneele ohne Abschlussleiste</p> <p><b>94704</b> bis B 45,0 cm  <b>94705</b> bis B 60,0 cm  <b>94706</b> bis B 90,0 cm  <b>94707</b> bis B 120,0 cm  <b>94708</b> bis B 150,0 cm  <b>94709</b> bis B 180,0 cm  <b>94710</b> bis B 210,0 cm  <b>94711</b> bis B 240,0 cm  <b>94712</b> bis B 270,0 cm  <b>94713</b> bis B 290,0 cm</p>			 <p>Garderobenbeschläge</p> <p><b>94694</b> B 60,0 cm</p> <p>1 Garderobenstange, 4 Haken</p> <p><b>T 27,5 cm</b></p> <p>Höhe Garderobenstange 193,7 cm          Höhe Haken 95,1 cm</p> <p>Die Garderobenbeschläge können links- oder rechtsseitig auf einem Fix-, Individual- oder Ausgleichspaneel montiert werden. Die Bohrungen der Beschläge erfolgen werksseitig, bitte die gewünschte Position angeben.</p>		
 <p>LED-Beleuchtung für Panel inkl. Vorschaltgerät, Zuleitung und Fußschalter 7,2 Watt pro Meter</p> <p><b>94679</b> bis B 100,0 cm  <b>94680</b> bis B 150,0 cm  <b>94681</b> bis B 200,0 cm  <b>94682</b> bis B 250,0 cm  <b>94683</b> bis B 300,0 cm  <b>94684</b> bis B 350,0 cm  <b>94685</b> bis B 400,0 cm  <b>94686</b> bis B 450,0 cm  <b>94687</b> bis B 500,0 cm  <b>94688</b> bis B 550,0 cm  <b>94689</b> bis B 600,0 cm  <b>94690</b> bis B 650,0 cm  <b>94691</b> bis B 700,0 cm  <b>94692</b> bis B 750,0 cm  <b>94693</b> bis B 800,0 cm  <b>94781</b> bis B 850,0 cm</p> <p>In Kombination mit der Beleuchtung entfällt die Abschlussleiste der Paneele.          Die Gesamthöhe bleibt gleich.</p> <p>Die Leuchte wird mit einem Leuchtmittel der <b>Energieklasse F</b> geliefert.</p> <p>Weitere Informationen zum Leuchtmittel siehe Zusatzliste „Zubehör im Detail“.</p>			 <p>Garderobenbeschläge</p> <p><b>94695</b> B 75,0 cm</p> <p>1 Garderobenstange, 5 Haken</p> <p><b>T 27,5 cm</b></p> <p>Höhe Garderobenstange 193,7 cm          Höhe Haken 95,1 cm</p> <p>Die Garderobenbeschläge können links- oder rechtsseitig auf einem Fix-, Individual- oder Ausgleichspaneel montiert werden. Die Bohrungen der Beschläge erfolgen werksseitig, bitte die gewünschte Position angeben.</p>		
 <p><b>94592</b> TV-Halterung (starr) inkl. Distanzmaterial</p> <p>TV-Gerät wird teilweise vor dem Panel und der Wand montiert</p> <p>Belastbarkeit 35,0 kg          VESA-Norm</p>			 <p>Garderobenbeschläge</p> <p><b>94696</b> B 120,0 cm</p> <p>1 Garderobenstange, 7 Haken</p> <p><b>T 27,5 cm</b></p> <p>Höhe Garderobenstange 193,7 cm          Höhe Haken 95,1 cm</p> <p>Die Garderobenbeschläge können links- oder rechtsseitig auf einem Fix-, Individual- oder Ausgleichspaneel montiert werden. Die Bohrungen der Beschläge erfolgen werksseitig, bitte die gewünschte Position angeben.</p>		

# KARA-FRAME

## Couhtisch mit runder Platte, Höhe 40,0 cm

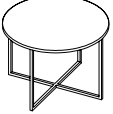
Best.-Nr. / Maße Beschreibung		
	<b>94581</b> Ø 45,0 cm	
	<b>94582</b> Ø 60,0 cm	
	<b>94583</b> Ø 75,0 cm	
	<b>94584</b> Ø 90,0 cm	
<b>mit runder Holzplatte</b>		
Bei Bestellung bitte angeben: Gestell Edelstahlfarbig, Schwarz matt, Weiß matt oder Wollweiß matt (ohne Aufpreis) Gestell in allen lieferbaren Lackausführungen (gegen Aufpreis)		
<b>1 x 94815</b> Aufpreis für Gestell in allen lieferbaren Lackausführungen		

## Couhtisch mit runder Platte, Höhe 48,0 cm

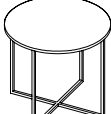
Best.-Nr. / Maße Beschreibung		
	<b>94585</b> Ø 45,0 cm	
	<b>94586</b> Ø 60,0 cm	
	<b>94587</b> Ø 75,0 cm	
	<b>mit runder Holzplatte</b>	
Bei Bestellung bitte angeben: Gestell Edelstahlfarbig, Schwarz matt, Weiß matt oder Wollweiß matt (ohne Aufpreis) Gestell in allen lieferbaren Lackausführungen (gegen Aufpreis)		
<b>1 x 94815</b> Aufpreis für Gestell in allen lieferbaren Lackausführungen		

## Couhtisch mit runder Platte, Höhe 56,0 cm

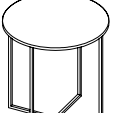
Best.-Nr. / Maße Beschreibung		
	<b>94588</b> Ø 45,0 cm	
	<b>94589</b> Ø 60,0 cm	
<b>mit runder Holzplatte</b>		
Bei Bestellung bitte angeben: Gestell Edelstahlfarbig, Schwarz matt, Weiß matt oder Wollweiß matt (ohne Aufpreis) Gestell in allen lieferbaren Lackausführungen (gegen Aufpreis)		
<b>1 x 94815</b> Aufpreis für Gestell in allen lieferbaren Lackausführungen		

Best.-Nr. / Maße Beschreibung		

### Sonderanfertigung für Couhtische (mit runder Platte)

Längen-/ Breiten- und Höhenänderung nicht möglich.

## Couhtische mit Kufen, Höhe 39,6 cm

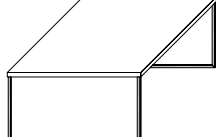
Best.-Nr. / Maße Beschreibung		
	<b>77659</b> 75,0 x 75,0 cm	
	<b>77660</b> 95,0 x 95,0 cm	
	<b>77661</b> 100,0 x 65,0 cm	
	<b>79364</b> 120,0 x 75,0 cm	
<b>mit Holzplatte</b>		
Kufen Edelstahlfarbig (Standard) Kufen Chrom glänzend (auf Wunsch) Kufen Schwarz matt (auf Wunsch) Kufen Weiß matt (auf Wunsch) Kufen Wollweiß matt <b>NEU</b> (auf Wunsch) Kufen in allen lieferbaren Lackausführungen <b>NEU</b> (auf Wunsch)		
<b>94816</b> Aufpreis für Kufen in allen lieferbaren Lackausführungen <b>NEU</b>		

## Couhtisch LINE, Höhe 40,0 cm

Best.-Nr. / Maße Beschreibung		
	<b>93815</b> 75,0 x 75,0 cm	
	<b>93816</b> 95,0 x 95,0 cm	
	<b>93817</b> 100,0 x 65,0 cm	
	<b>93818</b> 120,0 x 75,0 cm	
<b>mit Holzplatte</b>		
Untergestell und Tischplatte können in unterschiedlichen Ausführungen gefertigt werden. Bei Bestellung bitte angeben (ohne Aufpreis)		
<b>90289</b> 2 Füße mit Rollen		

### Sonderanfertigung für Couhtische (mit Kufen)

Längen-/ Breiten- und Höhenänderung nicht möglich.



### Sonderanfertigung für Couhtische (LINE)

Höhenänderung: bis max. 55,0 cm. **96102**  
Längen Kürzung nicht möglich, Breiten Kürzung  
auf Anfrage.

# KARA-FRAME

## Couchtische mit Füßen, Höhe 40,1 cm

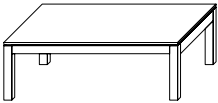
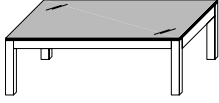
## Couchtische mit Füßen, Höhe 39,5 cm

Best.-Nr. / Maße Beschreibung		Best.-Nr. / Maße Beschreibung	
 <p><b>90000</b> 75,0 x 75,0 cm  <b>90001</b> 95,0 x 95,0 cm  <b>92329</b> 100,0 x 65,0 cm  <b>90002</b> 120,0 x 75,0 cm</p> <p><b>mit Holzplatte</b></p> <p>Untergestell und Tischplatte können in unterschiedlichen Ausführungen gefertigt werden. Bei Bestellung bitte angeben (ohne Aufpreis)</p> <p><b>92363</b> Schubkasten (nicht möglich bei 75,0 x 75,0 cm)  <b>90289</b> 2 Füße mit Rollen</p>		 <p><b>90006</b> 75,0 x 75,0 cm  <b>90007</b> 95,0 x 95,0 cm  <b>92127</b> 100,0 x 65,0 cm  <b>90008</b> 120,0 x 75,0 cm</p> <p><b>mit Grauglasplatte</b></p> <p><b>90289</b> 2 Füße mit Rollen</p>	
		 <p><b>90003</b> 75,0 x 75,0 cm  <b>90004</b> 95,0 x 95,0 cm  <b>92126</b> 100,0 x 65,0 cm  <b>90005</b> 120,0 x 75,0 cm</p> <p><b>mit Klarglasplatte</b></p> <p><b>90289</b> 2 Füße mit Rollen</p>	

### Sonderanfertigung für Couchtische (Vierfußtisch)

Höhenänderung: bis max. 55,0 cm  
 Längen- und Breitenkürzung auf Anfrage (bei Couchtischen mit Glasplatte nicht möglich).

**96102**

## Säulen-Esstische, Höhe 78,0 cm

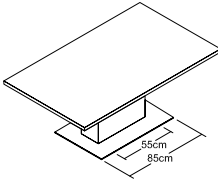
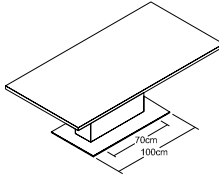
 <p><b>90970</b> 140,0 x 95,0 cm  <b>90971</b> 150,0 x 95,0 cm  <b>90972</b> 160,0 x 95,0 cm</p> <p>Säulentisch mit fester Platte          Höhe unter Zarge 67,2 cm</p> <p>Säule und Tischplatte können in unterschiedlichen Ausführungen gefertigt werden. Bei Bestellung bitte angeben (ohne Aufpreis).</p> <p>Bodenplatte Chrom glänzend (Standard) <b>oder</b>          Bodenplatte edelstahlfarbig (ohne Aufpreis) <b>oder</b>          Bodenplatte anthrazit <b>NEU</b> (ohne Aufpreis)</p> <p><b>Synchronauszug</b>  <b>90983</b> Auszugsfunktion, inkl. 1 Klappeinlage B 50,0 cm  <b>90982</b> weitere Klappeinlage B 50,0 cm          (max. 2 Klappeinlagen möglich)</p> <p><b>Kopfauszug</b>  <b>90993</b> Auszugsfunktion, inkl. 1 Klappeinlage B 50,0 cm</p> <p>An einer oder beiden Stirnseiten einsetzbar, ggf. 1x oder 2x 90993 bestellen (außer Tisch 140,0 cm, hier nur einseitig möglich)</p>		 <p><b>90973</b> 170,0 x 95,0 cm  <b>90974</b> 180,0 x 95,0 cm  <b>90975</b> 190,0 x 95,0 cm  <b>92854</b> 200,0 x 95,0 cm</p> <p>Säulentisch mit fester Platte          Höhe unter Zarge 67,2 cm</p> <p>Säule und Tischplatte können in unterschiedlichen Ausführungen gefertigt werden. Bei Bestellung bitte angeben (ohne Aufpreis).</p> <p>Bodenplatte Chrom glänzend (Standard) <b>oder</b>          Bodenplatte edelstahlfarbig (ohne Aufpreis) <b>oder</b>          Bodenplatte anthrazit <b>NEU</b> (ohne Aufpreis)</p> <p><b>Synchronauszug</b>  <b>90984</b> Auszugsfunktion, inkl. 1 Klappeinlage B 50,0 cm  <b>90982</b> weitere Klappeinlage B 50,0 cm          (max. 2 Klappeinlagen möglich)</p> <p><b>Kopfauszug</b>  <b>90994</b> Auszugsfunktion, inkl. 1 Klappeinlage B 50,0 cm</p> <p>An einer oder beiden Stirnseiten einsetzbar, ggf. 1x oder 2x 90994 bestellen.</p>	
--	--	---	--

### Sonderanfertigung für Esstische (Säulentisch)

Längenkürzung: bis min. 120,0 cm - in Verbindung mit Auszugsfunktion nicht möglich  
 Breitenkürzung: bis min. 85,0 cm - in Verbindung mit Auszugsfunktion nicht möglich

**96102**  
**96102**



# KARA-FRAME

## Esstisch LINE, Höhe 75,0 cm

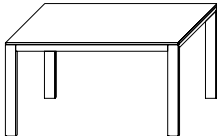
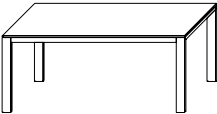
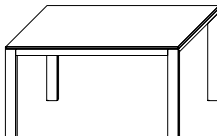
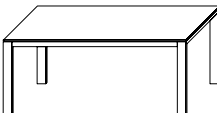
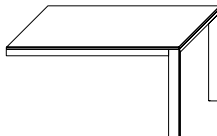
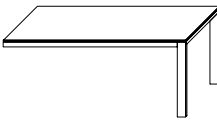
Best.-Nr. / Maße Beschreibung		Best.-Nr. / Maße Beschreibung
 <p><b>94184</b> 140,0 x 90,0 cm <b>94185</b> 160,0 x 90,0 cm</p> <p><b>mit Wandauflage</b> <b>94186</b> 140,0 x 90,0 cm <b>94187</b> 160,0 x 90,0 cm</p> <p>Höhe unter Zarge 68,0 cm (Länge) 66,0 cm (Breite)</p> <p>Untergestell und Tischplatte können in unterschiedlichen Ausführungen gefertigt werden. Bei Bestellung bitte angeben (ohne Aufpreis)</p>		 <p><b>94188</b> 180,0 x 90,0 cm <b>94189</b> 200,0 x 90,0 cm</p> <p><b>mit Wandauflage</b> <b>94190</b> 180,0 x 90,0 cm <b>94191</b> 200,0 x 90,0 cm</p> <p>Höhe unter Zarge 68,0 cm (Länge) 66,0 cm (Breite)</p> <p>Untergestell und Tischplatte können in unterschiedlichen Ausführungen gefertigt werden. Bei Bestellung bitte angeben (ohne Aufpreis)</p>
 <p><b>93820</b> 140,0 x 95,0 cm <b>93821</b> 160,0 x 95,0 cm</p> <p><b>mit Auszugsfunktion</b> <b>93824</b> 140,0 x 95,0 cm Auszug inkl. 1 Klapp- einlage B 60,0 cm <b>93825</b> 160,0 x 95,0 cm Auszug inkl. 1 Klapp- einlage B 80,0 cm</p> <p>Höhe unter Zarge 68,0 cm (Länge) 66,0 cm (Breite)</p> <p>Untergestell, Tischplatte und Einlage können in unterschiedlichen Ausführungen gefertigt werden. Bei Bestellung bitte angeben (ohne Aufpreis)</p>		 <p><b>93822</b> 180,0 x 95,0 cm <b>93823</b> 200,0 x 95,0 cm</p> <p><b>mit Auszugsfunktion</b> <b>93826</b> 180,0 x 95,0 cm Auszug inkl. 1 Klapp- einlage B 100,0 cm <b>93827</b> 200,0 x 95,0 cm Auszug inkl. 1 Klapp- einlage B 100,0 cm</p> <p>Höhe unter Zarge 68,0 cm (Länge) 66,0 cm (Breite)</p> <p>Untergestell, Tischplatte und Einlage können in unterschiedlichen Ausführungen gefertigt werden. Bei Bestellung bitte angeben (ohne Aufpreis)</p>
 <p><b>mit Wandauflage</b> <b>94402</b> 140,0 x 95,0 cm <b>94403</b> 160,0 x 95,0 cm</p> <p><b>mit Wandauflage und Auszugsfunktion</b> <b>94406</b> 140,0 x 95,0 cm Auszug inkl. 1 Klapp- einlage B 60,0 cm <b>94407</b> 160,0 x 95,0 cm Auszug inkl. 1 Klapp- einlage B 80,0 cm</p> <p>Höhe unter Zarge 68,0 cm (Länge) 66,0 cm (Breite)</p> <p>Untergestell, Tischplatte und Einlage können in unterschiedlichen Ausführungen gefertigt werden. Bei Bestellung bitte angeben (ohne Aufpreis)</p>		 <p><b>mit Wandauflage</b> <b>94404</b> 180,0 x 95,0 cm <b>94405</b> 200,0 x 95,0 cm</p> <p><b>mit Wandauflage und Auszugsfunktion</b> <b>94408</b> 180,0 x 95,0 cm Auszug inkl. 1 Klapp- einlage B 100,0 cm <b>94409</b> 200,0 x 95,0 cm Auszug inkl. 1 Klapp- einlage B 100,0 cm</p> <p>Höhe unter Zarge 68,0 cm (Länge) 66,0 cm (Breite)</p> <p>Untergestell, Tischplatte und Einlage können in unterschiedlichen Ausführungen gefertigt werden. Bei Bestellung bitte angeben (ohne Aufpreis)</p>

### Sonderanfertigung für Esstische (LINE)

Längen- und Breitenkürzung nicht möglich.  
Breite 80,0 cm preisgleich möglich (ohne Auszugsfunktion).

# KARA-FRAME



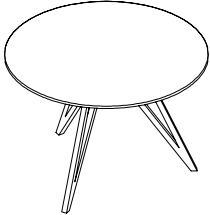
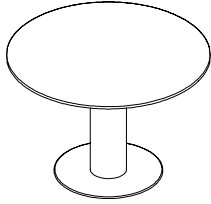

## Esstische mit runder Platte, Höhe 75,0 cm

Best.-Nr. / Maße Beschreibung			Best.-Nr. / Maße Beschreibung		
 <p><b>94569</b> Ø 100,0 cm <b>94570</b> Ø 112,5 cm <b>94571</b> Ø 125,0 cm</p> <p><b>mit Auszugsfunktion</b> <b>94572</b> Ø 100,0 cm Auszug inkl. 1 Klapp- einlage B 40,0 cm <b>94573</b> Ø 112,5 cm Auszug inkl. 1 Klapp- einlage B 50,0 cm <b>94574</b> Ø 125,0 cm Auszug inkl. 1 Klapp- einlage B 60,0 cm</p> <p>Höhe unter Zarge 65,3 cm Gestell Schwarz matt, Gestell Weiß matt <b>oder</b> Gestell Wollweiß matt</p> <p><b>NEU</b></p>			 <p><b>94575</b> Ø 100,0 cm <b>94576</b> Ø 112,5 cm <b>94577</b> Ø 125,0 cm</p> <p><b>mit Auszugsfunktion</b> <b>94578</b> Ø 100,0 cm Auszug inkl. 1 Klapp- einlage B 40,0 cm <b>94579</b> Ø 112,5 cm Auszug inkl. 1 Klapp- einlage B 50,0 cm <b>94580</b> Ø 125,0 cm Auszug inkl. 1 Klapp- einlage B 60,0 cm</p> <p>Höhe unter Zarge 65,3 cm Säule und Tischplatte können in unterschiedlichen Aus- führungen gefertigt werden. Bei Bestellung bitte angeben (ohne Aufpreis). Bodenplatte Schwarz matt <b>oder</b> Bodenplatte edelstahlfarbig.</p> <p><b>NEU</b></p>		

### Sonderanfertigung für Esstische (mit runder Platte)

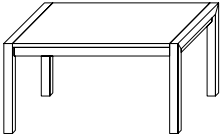
Längen-/ Breiten- und Höhenänderung nicht möglich.

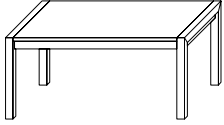
## Esstische mit U-Wange, Höhe 75,0 cm

 <p><b>90333</b> 145,0 x 95,0 cm <b>90334</b> 155,0 x 95,0 cm</p> <p>festе Platte Höhe unter Zarge 64,5 cm</p>  <p><b>90317</b> Auszugsfunktion, inkl. 1 Klappeneinlage B 50,0 cm (max. 1 Klappeneinlage möglich)</p>			 <p><b>90335</b> 165,0 x 95,0 cm <b>90336</b> 175,0 x 95,0 cm <b>90337</b> 185,0 x 95,0 cm <b>90338</b> 195,0 x 95,0 cm <b>90339</b> 205,0 x 95,0 cm</p> <p>festе Platte Höhe unter Zarge 64,5 cm</p>  <p><b>90317</b> Auszugsfunktion, inkl. 1 Klappeneinlage B 50,0 cm <b>90318</b> weitere Klappeneinlage B 50,0 cm (max. 2 Klappeneinlagen möglich)</p>		
---	--	--	---	--	--

### Sonderanfertigung für Esstische (U-Wange)

Längenkürzung: bis min. 95,0 cm - in Verbindung mit Auszugsfunktion nicht möglich  
Breitenkürzung: bis min. 75,0 cm - in Verbindung mit Auszugsfunktion nicht möglich

**96102**  
**96102**

# KARA-FRAME

## Funktionstische

### mit Rahmengerüst (Metall)

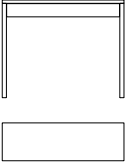
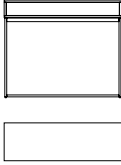
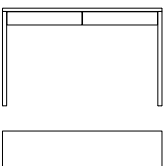
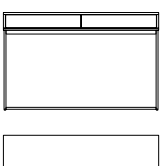
Best.-Nr. / Maße Beschreibung	Best.-Nr. / Maße Beschreibung
 <p><b>78605</b> 96,6 x 30,0 cm  <b>78608</b> 96,6 x 39,6 cm  <b>78611</b> 96,6 x 60,0 cm</p> <p>1 Schubkasten inkl. Soft-Close-Einzug H 77,5 cm Höhe unter Zarge 64,2 cm Höhe unter Traverse 59,2 cm</p> <p><b>1 x 91330</b> Kabeldurchlass Metall (Nur möglich bei T 60,0 cm)  <b>1 x 92389</b> Hochgl. Front 0,5 R / B 90 cm</p>	 <p><b>83271</b> 93,2 x 30,0 cm  <b>83272</b> 93,2 x 39,6 cm  <b>83273</b> 93,2 x 60,0 cm</p> <p>1 Schubkasten mit Push to open H 77,5 cm</p> <p><b>Wandbefestigung erforderlich</b> Rahmengerüst in Edelstahlfarbig (Standard) Chrom glänzend (auf Wunsch) Schwarz matt (auf Wunsch) Weiß matt (auf Wunsch) Wollweiß matt (auf Wunsch) <i>NEU</i> alle lieferbaren Lackausführungen (auf Wunsch) <i>NEU</i></p> <p>Höhe unter Zarge 63,5 cm Höhe unter Traverse 60,5 cm</p> <p><b>1 x 91330</b> Kabeldurchlass Metall (Nur möglich bei T 60,0 cm)  <b>1 x 92389</b> Hochgl. Front 0,5 R / B 90 cm  <b>1 x 92626</b> Hochgl. Korpusshülle 1 R / B 90 cm  <b>1 x 91272</b> Hochgl. Korpusshülle + Front 1 R / B 90 cm  <b>1 x 94818</b> Aufpreis für Rahmengerüst in allen lieferbaren Lackausführungen <i>NEU</i></p>
 <p><b>78606</b> 126,6 x 30,0 cm  <b>78607</b> 156,6 x 30,0 cm  <b>78609</b> 126,6 x 39,6 cm  <b>78610</b> 156,6 x 39,6 cm  <b>78612</b> 126,6 x 60,0 cm  <b>78613</b> 156,6 x 60,0 cm</p> <p>2 Schubkästen inkl. Soft-Close-Einzug H 77,5 cm Höhe unter Zarge 64,2 cm Höhe unter Traverse 59,2 cm</p> <p><b>1 x 91330</b> Kabeldurchlass Metall (Nur möglich bei T 60,0 cm)  <b>1 x 92391</b> Hochgl. Front 0,5 R / B 120 cm  <b>1 x 92393</b> Hochgl. Front 0,5 R / B 150 cm</p>	 <p><b>83274</b> 123,2 x 30,0 cm  <b>83275</b> 153,2 x 30,0 cm  <b>83276</b> 123,2 x 39,6 cm  <b>83277</b> 153,2 x 39,6 cm  <b>83278</b> 123,2 x 60,0 cm  <b>83279</b> 153,2 x 60,0 cm</p> <p>2 Schubkästen mit Push to open H 77,5 cm</p> <p><b>Wandbefestigung erforderlich</b> Rahmengerüst in Edelstahlfarbig (Standard) Höhe unter Zarge 63,5 cm Chrom glänzend (auf Wunsch) Höhe unter Traverse 60,5 cm Schwarz matt (auf Wunsch) Weiß matt (auf Wunsch) Wollweiß matt (auf Wunsch) <i>NEU</i> alle lieferbaren Lackausführungen (auf Wunsch) <i>NEU</i></p> <p><b>1 x 91330</b> Kabeldurchlass Metall (Nur möglich bei T 60,0 cm)  <b>1 x 92391</b> Hochgl. Front 0,5 R / B 120 cm  <b>1 x 92393</b> Hochgl. Front 0,5 R / B 150 cm  <b>1 x 92638</b> Hochgl. Korpusshülle 1 R / B 120 cm  <b>1 x 92650</b> Hochgl. Korpusshülle 1 R / B 150 cm  <b>1 x 91282</b> Hochgl. Korpusshülle + Front 1 R / B 120 cm  <b>1 x 91810</b> Hochgl. Korpusshülle + Front 1 R / B 150 cm  <b>1 x 94818</b> Aufpreis für Rahmengerüst in allen lieferbaren Lackausführungen <i>NEU</i></p>

## Funktionstische mit Rahmengestell (Metall)

## Schreibtische elektrisch höhenverstellbar mit Fuß-Verkleidung

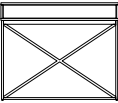
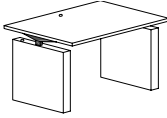
Best.-Nr. / Maße Beschreibung		Best.-Nr. / Maße Beschreibung
 <p><b>83289</b> 93,2 x 39,6 cm <b>83290</b> 93,2 x 60,0 cm</p> <p>1 Schubkasten mit Push to open</p> <p>H 77,5 cm</p> <p>Höhe unter Zarge 63,5 cm Höhe unter Traverse 60,5 cm</p> <p><b>Freistehend als Raumteiler möglich!</b></p> <p>Rahmengestell in Edelstahlfarbig (Standard) Chrom glänzend (auf Wunsch) Schwarz matt (auf Wunsch) Weiß matt (auf Wunsch) Wollweiß matt (auf Wunsch) <i>NEU</i> alle lieferbaren Lackausführungen (auf Wunsch) <i>NEU</i></p> <p><b>1 x 91330</b> Kabeldurchlass Metall (Nur möglich bei T 60,0 cm) <b>1 x 92389</b> Hochgl. Front 0,5 R / B 90 cm <b>1 x 92626</b> Hochgl. Korpshülle 1 R / B 90 cm <b>1 x 91272</b> Hochgl. Korpshülle + Front 1 R / B 90 cm <b>1 x 94819</b> Aufpreis für Rahmengestell in allen lieferbaren Lackausführungen <i>NEU</i></p>		 <p><b>93689</b> 140,0 x 95,0 cm <b>93690</b> 160,0 x 95,0 cm <b>93691</b> 180,0 x 95,0 cm <b>93692</b> 200,0 x 95,0 cm</p> <p>Einzelschreibtisch höhenverstellbar inkl. Kabeldurchlass Metall (Schreibplatte), Kabeldurchlass Schwarz (Fuß-Verkleidung L/R), Kabelschlauch und Kabelwanne</p> <p>H min. 70,0, max. 114,0 cm</p> <p><b>91322</b> Linoleum-Einlage <b>93693</b> PC-Halterung</p> <p>Materialauszug nicht möglich</p> <p>Kabeldurchlass standardmäßig mittig positioniert (abweichende Position bitte angeben)</p> <p>In Verbindung mit Korpuselement 81846/81847 und 81848/81849 möglich. Eine Fuß-Verkleidung entfällt.</p> <p>Anzahl der Motoren: 2 Hubgeschwindigkeit: 4 cm/Sekunde Stromverbrauch im Standby: 0,3 Watt Gestellbelastung: 100 kg Sicherheits-/Stoßsensor Risikobeurteilung nach DIN EN ISO 12100 (2013); DIN EN 527-2 (2016)</p>

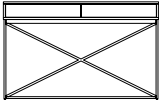
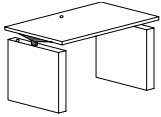
 <p><b>83293</b> 123,2 x 39,6 cm <b>83294</b> 153,2 x 39,6 cm <b>83295</b> 123,2 x 60,0 cm <b>83296</b> 153,2 x 60,0 cm</p> <p>2 Schubkästen mit Push to open</p> <p>H 77,5 cm</p> <p>Höhe unter Zarge 63,5 cm Höhe unter Traverse 60,5 cm</p> <p><b>Freistehend als Raumteiler möglich!</b></p> <p>Rahmengestell in Edelstahlfarbig (Standard) Chrom glänzend (auf Wunsch) Schwarz matt (auf Wunsch) Weiß matt (auf Wunsch) Wollweiß matt (auf Wunsch) <i>NEU</i> alle lieferbaren Lackausführungen (auf Wunsch) <i>NEU</i></p> <p><b>1 x 91330</b> Kabeldurchlass Metall (Nur möglich bei T 60,0 cm) <b>1 x 92391</b> Hochgl. Front 0,5 R / B 120 cm <b>1 x 92393</b> Hochgl. Front 0,5 R / B 150 cm <b>1 x 92638</b> Hochgl. Korpshülle 1 R / B 120 cm <b>1 x 92650</b> Hochgl. Korpshülle 1 R / B 150 cm <b>1 x 91282</b> Hochgl. Korpshülle + Front 1 R / B 120 cm <b>1 x 91810</b> Hochgl. Korpshülle + Front 1 R / B 150 cm <b>1 x 94819</b> Aufpreis für Rahmengestell in allen lieferbaren Lackausführungen <i>NEU</i></p>		 <p><b>93694</b> 140,0 x 80,0 cm <b>93695</b> 160,0 x 80,0 cm <b>93696</b> 180,0 x 80,0 cm <b>93697</b> 200,0 x 80,0 cm</p> <p>Einzelschreibtisch höhenverstellbar inkl. Kabeldurchlass Metall (Schreibplatte), Kabeldurchlass Schwarz (Fuß-Verkleidung L/R), Kabelschlauch und Kabelwanne</p> <p>H min. 70,0, max. 114,0 cm</p> <p><b>91322</b> Linoleum-Einlage <b>93693</b> PC-Halterung</p> <p>Materialauszug nicht möglich</p> <p>Kabeldurchlass standardmäßig mittig positioniert (abweichende Position bitte angeben)</p> <p>In Verbindung mit Korpuselement 81846/81847 und 81848/81849 möglich. Eine Fuß-Verkleidung entfällt.</p> <p>Anzahl der Motoren: 2 Hubgeschwindigkeit: 4 cm/Sekunde Stromverbrauch im Standby: 0,3 Watt Gestellbelastung: 100 kg Sicherheits-/Stoßsensor Risikobeurteilung nach DIN EN ISO 12100 (2013); DIN EN 527-2 (2016)</p>
--	--	--

## Schreibtische LINE

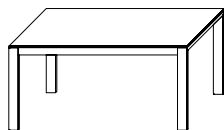
 <p><b>93838</b> 140,0 x 80,0 cm <b>93839</b> 160,0 x 80,0 cm * <b>93840</b> 180,0 x 80,0 cm * <b>93841</b> 200,0 x 80,0 cm *</p> <p>Einzelschreibtisch H 75,0 cm</p> <p><b>1 x 91330</b> Kabeldurchlass Metall Kabelwanne siehe Seite 109. Sichtschutzblende siehe Seite 109. Materialauszug nicht möglich</p>	
---	--

## Arbeitsplatz

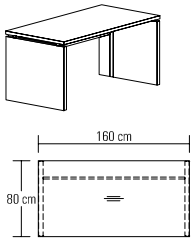
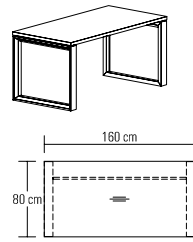
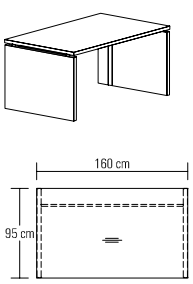
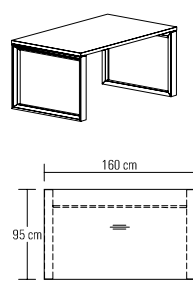
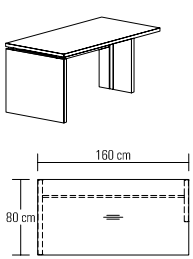
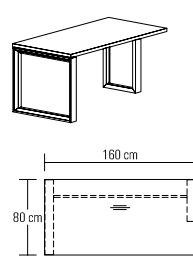
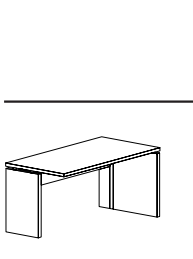
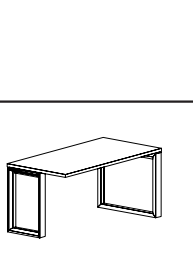

### Schreibtische mit Holzwanne

### Schreibtische mit Rahmengestell

Best.-Nr. / Maße Beschreibung	Best.-Nr. / Maße Beschreibung
 <p><b>91518</b> 120,0 x 80,0 cm <b>91520</b> 160,0 x 80,0 cm <b>91521</b> 180,0 x 80,0 cm <b>91522</b> 200,0 x 80,0 cm</p> <p>Einzelschreibtisch mit Rückwand und Kabelbodenführung L/R H 75,0 cm</p> <p><b>1 x 91322</b> Linoleum-Einlage <b>1 x 91326</b> Materialauszug <b>1 x 91330</b> Kabeldurchlass Metall Kabelwanne siehe Seite 109.</p>	 <p><b>91426</b> 120,0 x 80,0 cm <b>91428</b> 160,0 x 80,0 cm* <b>91429</b> 180,0 x 80,0 cm* <b>91430</b> 200,0 x 80,0 cm*</p> <p>Einzelschreibtisch mit Traverse und zwei langen Seitenteilen H 75,0 cm</p> <p><b>1 x 91322</b> Linoleum-Einlage <b>1 x 91326</b> Materialauszug <b>1 x 91330</b> Kabeldurchlass Metall Kabelwanne siehe Seite 109. Sichtschutzblende siehe Seite 109.</p>
 <p><b>91525</b> 120,0 x 95,0 cm <b>91527</b> 160,0 x 95,0 cm <b>91528</b> 180,0 x 95,0 cm <b>91529</b> 200,0 x 95,0 cm</p> <p>Einzelschreibtisch mit Rückwand und Kabelbodenführung L/R H 75,0 cm</p> <p><b>1 x 91322</b> Linoleum-Einlage <b>1 x 91326</b> Materialauszug <b>1 x 91330</b> Kabeldurchlass Metall Kabelwanne siehe Seite 109.</p>	 <p><b>91441</b> 120,0 x 95,0 cm <b>91443</b> 160,0 x 95,0 cm* <b>91444</b> 180,0 x 95,0 cm* <b>91445</b> 200,0 x 95,0 cm*</p> <p>Einzelschreibtisch mit Traverse und zwei langen Seitenteilen H 75,0 cm</p> <p><b>1 x 91322</b> Linoleum-Einlage <b>1 x 91326</b> Materialauszug <b>1 x 91330</b> Kabeldurchlass Metall Kabelwanne siehe Seite 109. Sichtschutzblende siehe Seite 109.</p>
 <p><b>91554</b> 120,0 x 80,0 cm <b>91556</b> 160,0 x 80,0 cm <b>91557</b> 180,0 x 80,0 cm <b>91558</b> 200,0 x 80,0 cm</p> <p>Verkettungstisch mit Rückwand und Kabelbodenführung L/R Eine lange Wange links und eine kurze Wange rechts H 75,0 cm</p> <p><b>1 x 91322</b> Linoleum-Einlage <b>1 x 91326</b> Materialauszug <b>1 x 91330</b> Kabeldurchlass Metall Kabelwanne siehe Seite 109.</p>	 <p><b>91482</b> 120,0 x 80,0 cm <b>91484</b> 160,0 x 80,0 cm <b>91485</b> 180,0 x 80,0 cm <b>91486</b> 200,0 x 80,0 cm</p> <p>Verkettungstisch mit Traverse Ein langes Seitenteil links und ein kurzes Seitenteil rechts H 75,0 cm</p> <p><b>1 x 91322</b> Linoleum-Einlage <b>1 x 91326</b> Materialauszug <b>1 x 91330</b> Kabeldurchlass Metall Kabelwanne siehe Seite 109. Sichtschutzblende siehe Seite 109.</p>
 <p><b>91561</b> 120,0 x 80,0 cm <b>91563</b> 160,0 x 80,0 cm <b>91564</b> 180,0 x 80,0 cm <b>91565</b> 200,0 x 80,0 cm</p> <p>Verkettungstisch mit Rückwand und Kabelbodenführung L/R Eine kurze Wange links und eine lange Wange rechts H 75,0 cm</p> <p><b>1 x 91322</b> Linoleum-Einlage <b>1 x 91326</b> Materialauszug <b>1 x 91330</b> Kabeldurchlass Metall Kabelwanne siehe Seite 109.</p>	 <p><b>91464</b> 120,0 x 80,0 cm <b>91466</b> 160,0 x 80,0 cm <b>91467</b> 180,0 x 80,0 cm <b>91468</b> 200,0 x 80,0 cm</p> <p>Verkettungstisch mit Traverse Ein kurzes Seitenteil links und ein langes Seitenteil rechts H 75,0 cm</p> <p><b>1 x 91322</b> Linoleum-Einlage <b>1 x 91326</b> Materialauszug <b>1 x 91330</b> Kabeldurchlass Metall Kabelwanne siehe Seite 109. Sichtschutzblende siehe Seite 109.</p>



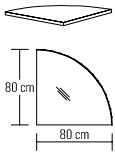
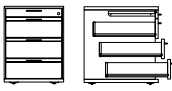
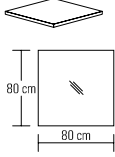
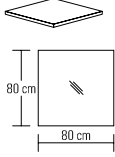
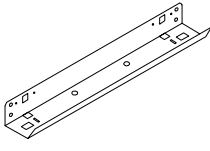
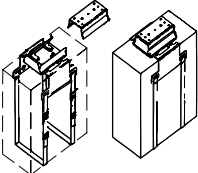
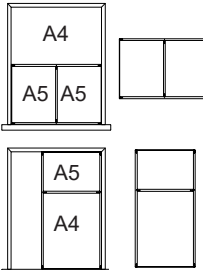
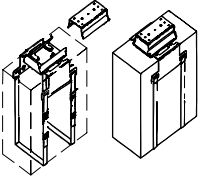
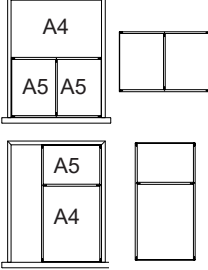

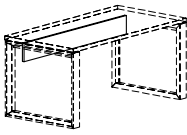
# KARA-FRAME

## Arbeitsplatz

	Best.-Nr. / Maße Beschreibung		Best.-Nr. / Maße Beschreibung		
 <p>Verkettungsplatte 90° zur Montage zwischen 2 Verkettungstischen</p> <p><b>91568</b> Schenkellaß: 80,0 x 80,0 cm links und rechts verwendbar</p> <p><b>1 x 91330</b> Kabeldurchlass Metall</p>			 <p><b>91512</b> Rollcontainer (mit Griff oder Griffleiste) 1 Materialauszug, 3 Schubkästen, Zentralverriegelung, Einzelauszugssperre</p> <p><b>75999</b> Rollcontainer mit Push to open 1 Materialauszug, 3 Schubkästen B 45,0, H 61,5, T 59,4 cm</p> <p><b>1 x 92056</b> Formulareinsatz <b>1 x 92054</b> Einteilung quer <b>1 x 92055</b> Einteilung längs</p>		
 <p>Verkettungsplatte 90° zur Montage zwischen 2 Verkettungstischen</p> <p><b>92672</b> Schenkellaß: 80,0 x 80,0 cm links und rechts verwendbar</p> <p><b>1 x 91330</b> Kabeldurchlass Metall</p>			<p>Bitte Außenseiten mit insgesamt 2,2 cm beachten siehe Seite 4.</p>		
 <p>Kabelwanne abklappbar, zur Montage unter der Schreibtischplatte inkl. Kabel-Zugentlastung Ausführung schwarz</p> <p><b>91514</b> B 62,0 cm</p> <p><b>Passend zu Schreibtischen in den Breiten 120,0/160,0 cm</b></p> <p><b>91515</b> B 102,0 cm</p> <p><b>Passend zu Schreibtischen in den Breiten 180,0/200,0 cm</b></p> <p>Eine Kombination von Kabelwanne und Rollcontainer ist erst ab einer Tischbreite von 160,0 cm möglich!</p>			 <p><b>92124</b> Rollcontainer (mit Griff oder Griffleiste) 1 Materialauszug, 1 Schubkasten, 1 Auszug inkl. Hängeregister, Zentralverriegelung, Einzelauszugssperre</p> <p><b>76225</b> Rollcontainer mit Push to open 1 Materialauszug, 1 Schubkasten, 1 Auszug inkl. Hängeregister B 45,0, H 61,5, T 59,4 cm</p> <p>Bitte Außenseiten mit insgesamt 2,2 cm beachten siehe Seite 4.</p> <p><b>1 x 92056</b> Formulareinsatz <b>1 x 92054</b> Einteilung quer <b>1 x 92055</b> Einteilung längs</p>		
 <p><b>93693</b> PC-Halterung inkl. Gurt und Halter Ausführung schwarz Montage unter Schreibtischplatte</p> <p>PC Breite: min. 11,4 cm / max. 21,8 cm</p> <p>Gurtlänge: max. 125,0 cm (Berechnung der benötigten Gurtlänge = Breite + 2x Höhe des PC's)</p>			 <p>Schubkasteneinteilung für Rollcontainer inkl. Antirutschmatte</p> <p>Ausführung Magma</p> <p><b>92054</b> Einteilung quer <b>92055</b> Einteilung längs</p> <p>Querstege der Schubkasteneinteilung nicht versetzbar.</p>		
 <p>Linoleum Einlage</p> <p><b>91322</b> B: 70,0, T: 50,0 cm</p> <p>Linoleum-Einlagen werden standardmäßig mittig in den Tischplatten positioniert.</p>			 <p><b>92056</b> Formulareinsatz 7 x DIN A4 quer, Ausführung schwarz</p>		
 <p><b>Sichtschutzblende</b> für Schreibtische mit Rahmengestell</p> <p><b>93200</b> 87,0 x 33,0 cm für B 120,0 cm</p> <p><b>93206</b> 107,0 x 33,0 cm für B 140,0 cm</p> <p><b>93201</b> 127,0 x 33,0 cm für B 160,0 cm</p> <p><b>93202</b> 147,0 x 33,0 cm für B 180,0 cm</p> <p><b>93203</b> 167,0 x 33,0 cm für B 200,0 cm</p> <p>T 1,9 cm</p> <p>Sichtschutzblende wird mittig an der Traverse angebracht und ist um 15,4 cm nach Innen versetzt.</p>			 <p><b>91326</b> Materialauszug mit Frontblende Montage unter Schreibtischplatte B 44,5, H 6,5, T 63,5 cm</p>  <p><b>91330</b> Kabeldurchlass Metall Ø 6,0 cm Chrom glänzend (Standard) Edelstahlfarbig (auf Wunsch)</p>		

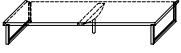
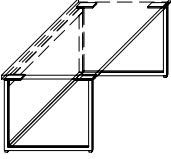

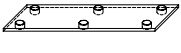

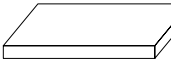

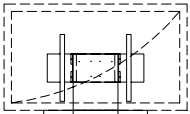

# KARA-FRAME

## Zubehör

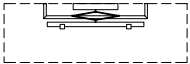

Best.-Nr. / Maße Beschreibung			Best.-Nr. / Maße Beschreibung	
 <p>2er Set Kufen inkl. Unterboden</p> <p>Preis gilt bei Austausch von Sockel gegen Unterboden mit Kufen</p>  <p>Verstellbarkeit 0-15 mm</p> <p>Kufen Edelstahlfarbig (Standard) <b>92837</b> bis B 45,0 cm <b>94056</b> bis B 52,5 cm Kufen Chrom glänzend (auf Wunsch) <b>92838</b> bis B 60,0 cm <b>92839</b> bis B 75,0 cm Kufen Schwarz matt (auf Wunsch) <b>92840</b> bis B 90,0 cm <b>92841</b> bis B 105,0 cm Kufen Weiß matt (auf Wunsch) <b>92842</b> bis B 120,0 cm Kufen Weiß matt (auf Wunsch) <b>92843</b> bis B 135,0 cm Kufen Wollweiß matt <sup>NEU</sup> (auf Wunsch) <b>92844</b> bis B 150,0 cm Kufen in allen lieferbaren Lackausführungen <b>92845</b> bis B 165,0 cm (auf Wunsch) <b>92846</b> bis B 180,0 cm <b>92847</b> bis B 195,0 cm <b>92848</b> bis B 210,0 cm <b>92849</b> bis B 225,0 cm <b>92850</b> bis B 240,0 cm <b>92851</b> bis B 255,0 cm <b>92852</b> bis B 270,0 cm</p> <p>nicht möglich bei: – 6 Raster Korpus- elementen – Eckabdeckblättern – Wangenelementen – Kleiderschränken</p> <p><b>Zusätzliche Stützfüße</b> werden unter jedem Korpusstoß (ohne Aufpreis) positioniert.</p> <p>Korpushöhe + 8,8 cm</p> <p><b>für Eckelemente</b> <b>93849</b> beidseitiger Weiterbau <b>93850</b> einseitiger Weiterbau <b>93851</b> Solitär</p> <p><b>H 11,7 cm</b> (Kufe) <b>H 13,3 cm</b> (Kufe mit Unterboden)</p> <p><b>94401</b> Aufpreis für 2er Set Kufe in allen lieferbaren Lackausführungen <b>94400</b> Aufpreis für Kufe für Eckelemente einseitiger Weiterbau in allen lieferbaren Lackausführungen</p>		 <p>Rahmengestell (Metall) inkl. Unterboden für Korpus-elemente 1 bis 4 R</p> <p>Preis gilt bei Austausch von Sockel gegen Unterboden mit Rahmengestell</p> <p>Verstellbarkeit 0-15 mm</p> <p><b>für T 39,9 cm</b></p> <p>Rahmengestell in Edelstahlfarbig (Standard) <b>94114</b> für B 45,0 cm Chrom glänzend (auf Wunsch) <b>94115</b> für B 60,0 cm Schwarz matt (auf Wunsch) <b>94116</b> für B 75,0 cm Weiß matt (auf Wunsch) <b>94117</b> für B 90,0 cm Wollweiß matt <sup>NEU</sup> (auf Wunsch) <b>94118</b> für B 120,0 cm</p> <p><b>H 30,9 cm</b> (Rahmengestell) <b>H 32,5 cm</b> (Rahmengestell mit Unterboden)</p> <p>Korpushöhe + 28,0 cm</p> <p><b>94814</b> Aufpreis für Rahmengen- gestell in allen lieferbaren Lackausführungen</p> <p>nicht möglich bei: – Inneneckelementen – Eckabdeckblättern – Wangenelementen – Kleiderschränken – Elementen Tiefe 49,5 cm – Elementen 0,75 Raster – Elementen 5 - 6,5 Raster – Elementen als Raumteiler – Kombination von Schubkastenelementen</p>		
 <p>Sockelgleiter inkl. Unterboden</p>  <p>Preis gilt bei Austausch von Sockel gegen Unterboden mit Gleiter</p> <p>Verstellbarkeit 0-12 mm</p> <p>nicht möglich bei: – Eckabdeckblättern – Wangenelementen – Kleiderschränken</p> <p><b>92802</b> bis B 37,5 cm <b>92803</b> bis B 45,0 cm <b>93257</b> bis B 52,5 cm <b>92804</b> bis B 60,0 cm <b>92805</b> bis B 75,0 cm <b>92806</b> bis B 90,0 cm <b>92807</b> bis B 105,0 cm <b>92808</b> bis B 120,0 cm <b>92809</b> bis B 135,0 cm <b>92810</b> bis B 150,0 cm <b>92811</b> bis B 165,0 cm <b>92812</b> bis B 180,0 cm <b>92813</b> bis B 195,0 cm <b>92814</b> bis B 210,0 cm <b>92815</b> bis B 225,0 cm <b>92816</b> bis B 240,0 cm <b>92817</b> bis B 255,0 cm <b>92818</b> bis B 270,0 cm</p> <p><b>94057</b> für Eckelemente</p> <p><b>H 2,5 cm</b> (Gleiter) <b>H 4,1 cm</b> (Gleiter mit Unterboden)</p> <p>Korpushöhe - 0,4 cm</p>	<p>für Tiefe 39,9 cm</p> <p>für Tiefe 49,5 cm</p>	 <p>Holzeinlegeböden für Korpus-elemente</p> <p>Stärke 2,2 cm (Dekor)</p> <p>(für Zwischenbau- hängeelemente T 36,0 cm und Hängeelemente T 35,8 cm Best.-Nr. mit „H“ ergänzen)</p> <p>Bei dem Einsatz zusätzlicher Böden empfehlen wir die durchgehende Lochreihe siehe Seite 123.</p> <p><b>90927</b> für B 37,5 cm <b>90928</b> für B 45,0 cm <b>92975</b> für B 52,5 cm <b>90929</b> für B 60,0 cm <b>90930</b> für B 75,0 cm <b>90931</b> für B 90,0 cm <b>90294</b> für Inneneckelement</p> <p><b>für T 39,9 cm</b></p> <p><b>90932</b> für B 45,0 cm <b>92976</b> für B 52,5 cm <b>90933</b> für B 60,0 cm <b>90934</b> für B 75,0 cm <b>90935</b> für B 90,0 cm</p> <p><b>für T 49,5 cm</b></p>		
		 <p>Holzeinlegeböden für Vitrinen, nicht verstellbar</p> <p>Stärke 2,6 cm (furniert)</p> <p>Standard Vitrinenein- legeböden aus Klarglas. Auf Wunsch Vitrinenein- legeböden aus Holz (ohne Aufpreis).</p> <p>(für Zwischenbau- hängeelemente T 36,0 cm und Hängeelemente T 35,8 cm Best.-Nr. mit „H“ ergänzen)</p> <p>Bei dem Einsatz zusätzlicher Böden empfehlen wir die durchgehende Lochreihe siehe Seite 123.</p> <p><b>90624</b> für B 37,5 cm <b>90625</b> für B 45,0 cm <b>92977</b> für B 52,5 cm <b>90626</b> für B 60,0 cm <b>90627</b> für B 75,0 cm <b>90628</b> für B 90,0 cm</p> <p><b>für T 39,9 cm</b></p> <p><b>90629</b> für B 37,5 cm <b>90630</b> für B 45,0 cm <b>92978</b> für B 52,5 cm <b>90631</b> für B 60,0 cm <b>90632</b> für B 75,0 cm <b>90633</b> für B 90,0 cm</p> <p><b>für T 49,5 cm</b></p>		

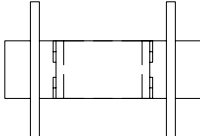
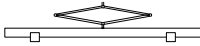
# KARA-FRAME

## Zubehör

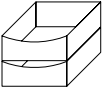
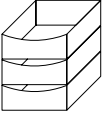
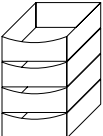

	Best.-Nr. / Maße Beschreibung			Best.-Nr. / Maße Beschreibung	
 <p>(für Zwischenbauhängeelemente T 36,0 cm und Hängeelemente T 35,8 cm Best.-Nr. mit „H“ ergänzen)</p> <p>Bei dem Einsatz zusätzlicher Böden empfehlen wir die durchgehende Lochreihe siehe Seite 123.</p>	<p>Glaseinlegeböden für Korpuselemente Stärke 0,8 cm</p> <p><b>90936</b> für B 37,5 cm <b>90937</b> für B 45,0 cm <b>92981</b> für B 52,5 cm <b>90938</b> für B 60,0 cm <b>90939</b> für B 75,0 cm <b>90940</b> für B 90,0 cm</p> <p><b>für T 39,9 cm</b></p> <p><b>90941</b> für B 45,0 cm <b>92982</b> für B 52,5 cm <b>90942</b> für B 60,0 cm <b>90943</b> für B 75,0 cm <b>90944</b> für B 90,0 cm</p> <p><b>für T 49,5 cm</b></p>		   <p>– Belastbarkeit 35,0 kg – Arm um bis zu max. 80° schwenkbar (Abhängig von der Fernsehgröße) – VESA-Norm</p>	<p><b>91195</b> TV-Halterung mit Wandbefestigungsplatte und Holzblende schwenkbar</p> <p><b>91195B</b> Holzblende</p> <p>In Verbindung mit offenen Gerätenischen, Elementen mit Geräteklappen und Türen.</p> <p>Standardmäßig wird die TV-Halterung „mittig“ zur resultierenden TV-Nische platziert. Abweichende Positionen bitte auf dem Auftrag vermerken.</p> <p>Die Ausfräsung für die Kabelführung im Abdeckblatt erfolgt werkseitig.</p> <p>Holzblende B 70,0, H 22,0, T 10,0 cm</p>	
	<p>CD-Regal (Holz)</p> <p><b>92118</b> B 60,0 cm (3 Fächer) für ca. 42 CD's</p> <p><b>35689</b> B 75,0 cm (3 Fächer) für ca. 57 CD's</p> <p><b>35690</b> B 90,0 cm (4 Fächer) für ca. 68 CD's</p> <p><b>35691</b> B 105,0 cm (4 Fächer) für ca. 80 CD's</p> <p><b>35692</b> B 120,0 cm (5 Fächer) für ca. 90 CD's</p> <p>H 22,7, T 16,7 cm</p>		<p><b>1 x 90135</b> Infrarot Repeater <b>1 x 92134</b> Infrarot Repeater (1 Empfänger / 2 Sender) (zur Übertragung des Infrarotsignals der Fernbedienung in das Klappen- oder Türelement) Einbau in der Holzblende</p> <p><b>1 x 91877</b> Hochgl. Holzblende</p> <p>Weitere Informationen siehe Zusatzliste „Zubehör im Detail“.</p>		
  <p>seitlicher Kabeldurchlass nicht möglich bei:</p> <ul style="list-style-type: none"> <li>– Elementen 1 R in Kombination mit Einlegeboden / CD/ DVD Auszug nicht möglich.</li> <li>– Korpuselementen, wenn neben dem Gerätefach ein Schubkasten geplant ist und die Elementtiefe kleiner 39,9 cm ist.</li> <li>– Hängeelementen, wenn neben dem Gerätefach ein Schubkasten geplant ist.</li> </ul>	<p><b>94593</b> <sup>NEU</sup> Kabeldurchlass mit Bürstenprofil für Abdeckblätter (Standard) B 26,0, H 1,7, T 2,2 cm Kunststoff schwarz</p> <p>Einbauposition:</p> <ul style="list-style-type: none"> <li>– an der Hinterkante vom Abdeckblatt</li> <li>– standardmäßig mittig zum TV-Feld, auf Wunsch seitlichen Abstand links oder rechts angeben</li> </ul> <p><b>90518</b> Kabeldurchlass für Abdeckblätter (auf Wunsch) und Konstruktionsböden (bitte Position angeben) Ø 6,0 cm Kunststoff silberfarbig</p> <p><b>93698</b> seitlicher Kabeldurchlass für die Korpusverbindung von Elementen bis 2,5 Raster Ø 6,0 cm Kunststoff silberfarbig</p> <p>Einbauposition:</p> <ul style="list-style-type: none"> <li>– 10,5 cm von der Oberkante Korpus-/Hängeelement</li> <li>– 6,2 cm von der Hinterkante Korpuselement</li> <li>– 15,0 cm von der Hinterkante Hängeelement</li> </ul>		  <p>– Belastbarkeit 35,0 kg – Arm um bis zu max. 80° schwenkbar (Abhängig von der Fernsehgröße) – VESA-Norm</p> <p>Weitere Informationen siehe Zusatzliste „Zubehör im Detail“.</p>	<p><b>91194</b> TV-Halterung für Paneelmontage schwenkbar</p> <p>Nur für TV-Paneele hinter Schiebetüren, welche werkseitig vorbereitet sind.</p> <p><b>Repeater</b> zur Übertragung des Infrarotsignals der Fernbedienung in ein Klappenelement.</p> <p><b>90135</b> 1 Empfänger / 1 Sender (bei Geräteunterbringung in einer Klappe)</p> <p><b>92134</b> 1 Empfänger / 2 Sender (bei Geräteunterbringung in zwei Klappen)</p> <p>Einbau des Repeaters standardmäßig im Sockel.</p> <p>Bei Hängeelementen und Elementen auf Kufen/Rahmengestell/Sockelgleitern ist der Einbau im Sockel nicht möglich. Bitte beiliegenden Aufsteller verwenden.</p>	
				<p>Aufpreis für Beschläge in allen lieferbaren Lackausführungen</p> <p><b>94370</b> <sup>NEU</sup> Push-Platte <b>94371</b> Griff</p> <p>Der Aufpreis muss pro Griff/ Push-Platte berechnet werden.</p>	

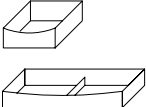
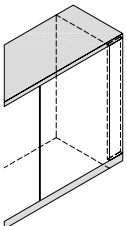





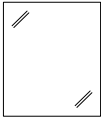

Best.-Nr. / Maße Beschreibung		Best.-Nr. / Maße Beschreibung	
<p>Innenschubkästen hinter Türen Einbau auf dem Sockelboden/ Konstruktionsboden inkl. Vollauszug, Ausführung Magma <b>Einsatz hinter Türen, für 39,9 und 49,5 cm tiefe Korpuselemente Nutztiefe immer für Tiefe 39,9 cm</b></p> <p>2er-Set Innenschubkästen (1 R)</p>  <p><b>90463</b> für B 45,0 cm <b>92983</b> für B 52,5 cm <b>90464</b> für B 60,0 cm <b>90465</b> für B 75,0 cm <b>90466</b> für B 90,0 cm</p> <p>3er-Set Innenschubkästen (1,5 R)</p>  <p><b>90467</b> für B 45,0 cm <b>92985</b> für B 52,5 cm <b>90468</b> für B 60,0 cm <b>90469</b> für B 75,0 cm <b>90470</b> für B 90,0 cm</p> <p>4er-Set Innenschubkästen (2 R)</p>  <p><b>90146</b> für B 45,0 cm <b>92987</b> für B 52,5 cm <b>90147</b> für B 60,0 cm <b>90148</b> für B 75,0 cm <b>90149</b> für B 90,0 cm</p> <p>Schubkasten- einteilung nur in Verbindung mit Grund- ausstattung Schubkasten- Organisation möglich! Querstege der Schubkasten- einteilung nicht versetzbar. Weitere Informationen siehe Zusatz- liste „Zubehör im Detail“.</p> <p>Grundausrüstung Schubkasten-Organisation bestehend aus: 1 x Antirutschmatte</p> <p><b>94450</b> für B 45,0 cm <i>NEU</i> <b>94451</b> für B 52,5 cm <i>NEU</i> <b>94452</b> für B 60,0 cm <i>NEU</i> <b>94453</b> für B 75,0 cm <i>NEU</i> <b>94454</b> für B 90,0 cm <i>NEU</i></p> <p>Zusatzausstattung Schubkasteneinteilung</p> <p>Ausführung Magma</p> <p><b>94455</b> B 17,4 cm (3 Fächer) <i>NEU</i> <b>94456</b> B 24,8 cm (3 Fächer) <i>NEU</i></p>		 <p><b>CD/DVD-Einteilung</b> inkl. Antirutschmatte</p> <p><b>für T 39,9 cm</b></p> <p><b>93564</b> für B 45,0 cm für ca. 48 CD's / 20 DVD's</p> <p><b>94028</b> für B 52,5 cm für ca. 72 CD's / 40 DVD's</p> <p><b>93565</b> für B 60,0 cm für ca. 96 CD's / 40 DVD's</p> <p><b>93566</b> für B 75,0 cm für ca. 120 CD's / 60 DVD's</p> <p><b>93567</b> für B 90,0 cm für ca. 144 CD's / 80 DVD's</p> <p><b>93925</b> für B 105,0 cm 52,5 cm (links und/oder rechts) für ca. 72 CD's / 40 DVD's</p> <p><b>93926</b> für B 120,0 cm 60,0 cm (links und/oder rechts) für ca. 96 CD's / 40 DVD's</p> <p><b>93927</b> für B 135,0 cm 67,5 cm (links und/oder rechts) für ca. 120 CD's / 60 DVD's</p> <p><b>für T 49,5 cm</b></p> <p><b>91142</b> für B 45,0 cm für ca. 60 CD's / 24 DVD's</p> <p><b>94029</b> für B 52,5 cm für ca. 90 CD's / 48 DVD's</p> <p><b>90823</b> für B 60,0 cm für ca. 120 CD's / 48 DVD's</p> <p><b>90824</b> für B 75,0 cm für ca. 150 CD's / 72 DVD's</p> <p><b>90825</b> für B 90,0 cm für ca. 180 CD's / 96 DVD's</p> <p><b>93928</b> für B 105,0 cm 52,5 cm (links und/oder rechts) für ca. 90 CD's / 48 DVD's</p> <p><b>93929</b> für B 120,0 cm 60,0 cm (links und/oder rechts) für ca. 120 CD's / 48 DVD's</p> <p><b>93930</b> für B 135,0 cm 67,5 cm (links und/oder rechts) für ca. 150 CD's / 72 DVD's</p> <p>In Verbindung mit Innen- schubkästen oder Gerätem- stehen CD's/DVD's schräg.</p> <p>Bei 0,5 Raster Schubkästen nicht möglich!</p>	
 <p>Innenschubkästen hinter Auszügen 1 R inkl. Vollauszug für den Hauptschubkasten, Ausführung Magma, Innenschubkästen können nicht nachträglich eingebaut werden!</p> <p><b>für T 39,9 cm</b></p> <p><b>92370</b> für B 45,0 cm <b>93237</b> für B 52,5 cm <b>92371</b> für B 60,0 cm <b>92372</b> für B 75,0 cm <b>92373</b> für B 90,0 cm <b>92374</b> für B 105,0 cm <b>92375</b> für B 120,0 cm <b>92376</b> für B 135,0 cm <b>92435</b> für B 150,0 cm (75/75)</p> <p><b>für T 49,5 cm</b></p> <p><b>90479</b> für B 45,0 cm <b>93238</b> für B 52,5 cm <b>90480</b> für B 60,0 cm <b>90481</b> für B 75,0 cm <b>90482</b> für B 90,0 cm <b>92300</b> für B 105,0 cm <b>90483</b> für B 120,0 cm <b>92301</b> für B 135,0 cm <b>92436</b> für B 150,0 cm (75/75)</p>		 <p>Front-/Passblende inkl. Abdeckblatt und Sockelleiste</p> <p><b>61466</b> 0,75 Raster <b>61467</b> 1 Raster <b>57208</b> 1,25 Raster <b>61468</b> 1,5 Raster <b>61469</b> 2 Raster <b>61470</b> 2,5 Raster <b>61471</b> 3 Raster <b>61472</b> 3,5 Raster <b>61473</b> 4 Raster <b>61474</b> 5 Raster <b>61475</b> 6 Raster</p> <p><b>B 25,0 cm</b></p> <p>Anpassbare Blende (25,0 cm), Sockelleiste und Abdeckblatt zur Anpassung um 25,0 cm ver- längert. Für die Wandseite wird eine Gegenleiste mitgeliefert.</p> <p><b>1 x 91770</b> Hochgl. Front-/ Passblende</p>	

# KARA-FRAME

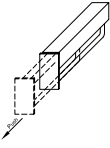
## Zubehör

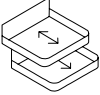

Best.-Nr. / Maße Beschreibung			Best.-Nr. / Maße Beschreibung				
	Spiegelrückwände			Abweichende Rückwandfarbe			
	0,75 Raster Höhe	<b>90449</b> für B 45,0 cm <b>94366</b> für B 52,5 cm <b>90136</b> für B 60,0 cm <b>93424</b> für B 90,0 cm		0,75 Raster Höhe	<b>92330</b> für B 45,0 cm <b>94367</b> für B 52,5 cm <b>92331</b> für B 60,0 cm <b>93425</b> für B 90,0 cm		
	1 Raster Höhe	<b>90113</b> für B 45,0 cm <b>94031</b> für B 52,5 cm <b>90114</b> für B 60,0 cm <b>90252</b> für B 75,0 cm <b>90256</b> für B 90,0 cm		Vitrinenrückwände in abweichender Ausführung (PG1 oder PG2) lackiert oder waagrecht furniert gegen Aufpreis.	1 Raster Höhe	<b>91058</b> für B 45,0 cm <b>94042</b> für B 52,5 cm <b>91059</b> für B 60,0 cm <b>91060</b> für B 75,0 cm <b>91061</b> für B 90,0 cm	
	1,5 Raster Höhe	<b>90115</b> für B 45,0 cm <b>94032</b> für B 52,5 cm <b>90116</b> für B 60,0 cm <b>90179</b> für B 75,0 cm <b>90117</b> für B 90,0 cm			1,5 Raster Höhe	<b>92225</b> für B 45,0 cm <b>94043</b> für B 52,5 cm <b>92226</b> für B 60,0 cm <b>92227</b> für B 75,0 cm <b>92228</b> für B 90,0 cm	
	2 Raster Höhe	<b>90131</b> für B 37,5 cm <b>90096</b> für B 45,0 cm <b>94033</b> für B 52,5 cm <b>90097</b> für B 60,0 cm <b>90522</b> für B 75,0 cm <b>90098</b> für B 90,0 cm			2 Raster Höhe	<b>92218</b> für B 37,5 cm <b>91062</b> für B 45,0 cm <b>94044</b> für B 52,5 cm <b>91063</b> für B 60,0 cm <b>91064</b> für B 75,0 cm <b>91065</b> für B 90,0 cm	
	2,5 Raster Höhe	<b>90319</b> für B 37,5 cm <b>90320</b> für B 45,0 cm <b>94034</b> für B 52,5 cm <b>90321</b> für B 60,0 cm <b>90322</b> für B 75,0 cm <b>90323</b> für B 90,0 cm			2,5 Raster Höhe	<b>92219</b> für B 37,5 cm <b>92220</b> für B 45,0 cm <b>94045</b> für B 52,5 cm <b>92221</b> für B 60,0 cm <b>92222</b> für B 75,0 cm <b>92223</b> für B 90,0 cm	
	3 Raster Höhe	<b>90284</b> für B 37,5 cm <b>90099</b> für B 45,0 cm <b>94035</b> für B 52,5 cm <b>90450</b> für B 60,0 cm <b>90100</b> für B 75,0 cm <b>90101</b> für B 90,0 cm			3 Raster Höhe	<b>92224</b> für B 37,5 cm <b>91066</b> für B 45,0 cm <b>94046</b> für B 52,5 cm <b>91067</b> für B 60,0 cm <b>91068</b> für B 75,0 cm <b>91069</b> für B 90,0 cm	
	3,5 Raster Höhe	<b>91615</b> für B 37,5 cm <b>91616</b> für B 45,0 cm <b>94036</b> für B 52,5 cm <b>91617</b> für B 60,0 cm <b>91618</b> für B 75,0 cm <b>91619</b> für B 90,0 cm			3,5 Raster Höhe	<b>92229</b> für B 37,5 cm <b>92230</b> für B 45,0 cm <b>94047</b> für B 52,5 cm <b>92231</b> für B 60,0 cm <b>92232</b> für B 75,0 cm <b>92233</b> für B 90,0 cm	
	4 Raster Höhe	<b>90151</b> für B 37,5 cm <b>90102</b> für B 45,0 cm <b>94037</b> für B 52,5 cm <b>90103</b> für B 60,0 cm <b>90104</b> für B 75,0 cm <b>90105</b> für B 90,0 cm			4 Raster Höhe	<b>92234</b> für B 37,5 cm <b>91070</b> für B 45,0 cm <b>94048</b> für B 52,5 cm <b>91071</b> für B 60,0 cm <b>91072</b> für B 75,0 cm <b>91073</b> für B 90,0 cm	
	4,5 Raster Höhe	<b>92210</b> für B 37,5 cm <b>90253</b> für B 45,0 cm <b>94038</b> für B 52,5 cm <b>90254</b> für B 60,0 cm			4,5 Raster Höhe	<b>92235</b> für B 37,5 cm <b>92236</b> für B 45,0 cm <b>94049</b> für B 52,5 cm <b>92237</b> für B 60,0 cm	
5 Raster Höhe	<b>90106</b> für B 45,0 cm <b>94039</b> für B 52,5 cm <b>90107</b> für B 60,0 cm <b>90108</b> für B 75,0 cm <b>90109</b> für B 90,0 cm		5 Raster Höhe	<b>92241</b> für B 45,0 cm <b>94050</b> für B 52,5 cm <b>92242</b> für B 60,0 cm <b>92243</b> für B 75,0 cm <b>92244</b> für B 90,0 cm			
6 Raster Höhe	<b>90110</b> für B 45,0 cm <b>94040</b> für B 52,5 cm <b>90451</b> für B 60,0 cm <b>90111</b> für B 75,0 cm <b>90112</b> für B 90,0 cm		6 Raster Höhe	<b>92302</b> für B 45,0 cm <b>94051</b> für B 52,5 cm <b>92303</b> für B 60,0 cm <b>92304</b> für B 75,0 cm <b>92305</b> für B 90,0 cm			

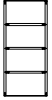
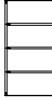
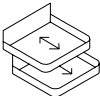
### Schubkasteneinteilung

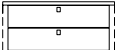

Best.-Nr. / Maße Beschreibung		Best.-Nr. / Maße Beschreibung	
 <p><b>90879</b> Kleiderstange (ausziehbar)</p> <ul style="list-style-type: none"> <li>- <b>Nicht nachträglich einbaubar.</b></li> <li>- Einbauposition bitte angeben.</li> <li>- Planung unter Deckelboden nicht möglich.</li> <li>- Nur bei 39,9 und 49,5 cm tiefen Korpusselementen ab B 60,0 cm möglich.</li> </ul> <p><b>94119</b> Kleiderstange (ausziehbar)</p> <ul style="list-style-type: none"> <li>- <b>Zum nachträglichen Einbau.</b></li> <li>- Mindesteinbautiefe: 34,0 cm.</li> <li>- Befestigungsschrauben für Bodenstärke 22 - 26 mm.</li> <li>- Korpusinnenmaß: mind. 56,0 cm.</li> <li>- Bohrschablone liegt bei.</li> </ul>		 <p>Grundausstattung Schubkasten-Organisation bestehend aus: 1 x Antirutschmatte</p> <p><b>für T 36,0 cm</b></p> <p><b>93151</b> für B 45,0 cm <b>93322</b> für B 52,5 cm <b>93152</b> für B 60,0 cm <b>93153</b> für B 75,0 cm <b>93154</b> für B 90,0 cm <b>94098</b> für B 105,0 cm 52,5 cm (links und/oder rechts) <b>94099</b> für B 120,0 cm 60,0 cm (links und/oder rechts) <b>94100</b> für B 135,0 cm 67,5 cm (links und/oder rechts)</p> <p><b>für T 39,9 cm</b></p> <p><b>93155</b> für B 45,0 cm <b>93377</b> für B 52,5 cm <b>93156</b> für B 60,0 cm <b>93157</b> für B 75,0 cm <b>93158</b> für B 90,0 cm <b>93917</b> für B 105,0 cm 52,5 cm (links und/oder rechts) <b>93918</b> für B 120,0 cm 60,0 cm (links und/oder rechts) <b>93919</b> für B 135,0 cm 67,5 cm (links und/oder rechts)</p> <p><b>für T 49,5 cm</b></p> <p><b>93159</b> für B 45,0 cm <b>93378</b> für B 52,5 cm <b>93160</b> für B 60,0 cm <b>93161</b> für B 75,0 cm <b>93162</b> für B 90,0 cm <b>93921</b> für B 105,0 cm 52,5 cm (links und/oder rechts) <b>93922</b> für B 120,0 cm 60,0 cm (links und/oder rechts) <b>93923</b> für B 135,0 cm 67,5 cm (links und/oder rechts)</p>	
 <p><b>Komfort Tablarauszug für 1-türige Korpusselemente</b> inkl. Antirutschmatte</p> <p><b>1,5 Raster Höhe für T 39,9 cm</b></p> <p><b>93446</b> für B 45,0 cm <b>93447</b> für B 60,0 cm <b>93448</b> für B 75,0 cm</p> <p><b>für T 49,5 cm</b></p> <p><b>93461</b> für B 45,0 cm <b>93462</b> für B 60,0 cm <b>93463</b> für B 75,0 cm</p> <p><b>2 Raster Höhe für T 39,9 cm</b></p> <p><b>93449</b> für B 45,0 cm <b>93450</b> für B 60,0 cm <b>93451</b> für B 75,0 cm</p> <p><b>für T 49,5 cm</b></p> <p><b>93464</b> für B 45,0 cm <b>93465</b> für B 60,0 cm <b>93466</b> für B 75,0 cm</p> <p>Bei Hängeelementen nicht möglich Komfort Tablarauszug kann nicht nachträglich eingebaut werden! Belastbarkeit 25,0 kg</p>		<p>Zusatzausstattung Schubkasteneinteilung</p> <p>Ausführung Magma</p> <p><b>für T 36,0 cm</b></p> <p>  <b>91170</b> B 17,4 cm (3 Fächer) <b>91171</b> B 24,8 cm (3 Fächer)</p> <p><b>für T 39,9 cm</b></p> <p>  <b>91168</b> B 17,4 cm (3 Fächer) <b>91169</b> B 24,8 cm (3 Fächer)</p> <p><b>für T 49,5 cm</b></p> <p>  <b>91184</b> B 17,4 cm (4 Fächer) <b>91185</b> B 24,8 cm (4 Fächer)</p> <p>Nur in Verbindung mit Grundausstattung Schubkasten-Organisation möglich! Querstege der Schubkasteneinteilung nicht versetzbar.</p> <p>Weitere Informationen siehe Zusatzliste „Zubehör im Detail“.</p>	
 <p><b>Komfort Tablarauszug für 2-türige Korpusselemente</b> inkl. Antirutschmatte</p> <p><b>1,5 Raster Höhe für T 39,9 cm</b></p> <p><b>93452</b> für B 75,0 cm <b>93453</b> für B 90,0 cm</p> <p><b>für T 49,5 cm</b></p> <p><b>93467</b> für B 75,0 cm <b>93468</b> für B 90,0 cm</p> <p><b>2 Raster Höhe für T 39,9 cm</b></p> <p><b>93454</b> für B 75,0 cm <b>93455</b> für B 90,0 cm</p> <p><b>für T 49,5 cm</b></p> <p><b>93469</b> für B 75,0 cm <b>93470</b> für B 90,0 cm</p> <p>Bei Hängeelementen nicht möglich Komfort Tablarauszug kann nicht nachträglich eingebaut werden! Belastbarkeit 25,0 kg</p>			

# KARA-FRAME

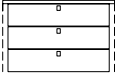
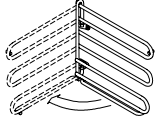
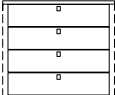
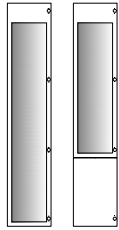



## Zubehör Kleiderschränke

Best.-Nr. / Maße Beschreibung			Best.-Nr. / Maße Beschreibung		
<p>Innenschubkasten hinter Türen <b>Zargentiefe 45,0 cm</b> inkl. Vollauszug, Push to open (Push-Platte) und oberem Abdeckboden</p> <p>Ausführung Magma, Frontblende bei furnierten Kleiderschränken in Lack Weiß, bei lackierten Kleiderschränken in Korpusausführung, Einsetzbar auf Sockelboden oder frei hängend bis 1 R (zusätzlicher Holzeinlegeboden als unterer Abschluss empfohlen)</p> <p>2er-Set Innenschubkästen (1 R)</p> <p><b>92893</b> für B 45,0 cm <b>92894</b> für B 52,5 cm <b>92895</b> für B 90,0 cm</p>			<p>Schuhrost für Kleiderschränke</p> <p><b>93149</b> für B 45,0 cm <b>92927</b> für B 52,5 cm <b>93150</b> für B 90,0 cm</p> <p>max. Nutztiefe bei Schuhrosten 51,8 cm</p>		
<p>3er-Set Innenschubkästen (1,5 R)</p> <p><b>92899</b> für B 45,0 cm <b>92900</b> für B 52,5 cm <b>92901</b> für B 90,0 cm</p>			<p><b>92933</b> Krawatten-/Gürtelhalter Ausführung chromfarben 90° schwenkbar Montage an linker Schränkinnenseite oder Frontinnenseite B 32,0, H 27,0 cm</p>		
<p>4er-Set Innenschubkästen (2 R)</p> <p><b>92905</b> für B 45,0 cm <b>92906</b> für B 52,5 cm <b>92907</b> für B 90,0 cm</p> <p>Einbauposition bitte angeben! Innenschubkästen können nicht nachträglich eingebaut werden.</p>			<p>Innenspiegel</p> <p><b>90428</b> 203,6 cm x 34,5 cm für Kleiderschränke mit durchgehender Tür mit Push to open</p> <p><b>92934</b> 115,6 cm x 34,5 cm für Kleiderschränke mit Push to open, Griff oder Griffleiste</p>		

## Zubehör Büro

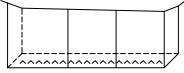
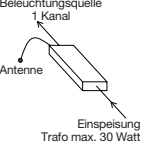
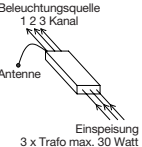
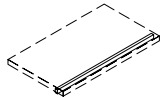
<p> <b>Stahleinlegeboden</b> schwarz (bei Elementen 2 bis 6 Raster)</p> <p><b>bei Nachkauf</b> für T <b>39,9 cm</b></p> <p><b>90432</b> für B 45,0 cm <b>94052</b> für B 52,5 cm <b>90433</b> für B 60,0 cm <b>90434</b> für B 75,0 cm <b>90435</b> für B 90,0 cm</p> <p><b>bei Austausch</b> für T <b>39,9 cm</b></p> <p><b>90596</b> für B 45,0 cm <b>94053</b> für B 52,5 cm <b>90597</b> für B 60,0 cm <b>90598</b> für B 75,0 cm <b>90599</b> für B 90,0 cm</p>			<p> <b>Antirutschmatte</b> für Zwischenbauböden T <b>36,0 cm</b></p> <p><b>92696</b> für B 28,6 cm <b>92697</b> für B 30,0 cm <b>92049</b> für B 37,5 cm <b>91176</b> für B 45,0 cm <b>94054</b> für B 52,5 cm <b>91177</b> für B 60,0 cm <b>91178</b> für B 75,0 cm <b>91179</b> für B 90,0 cm</p> <p><b>für Korpuselemente</b> für T <b>39,9 cm</b></p> <p><b>90436</b> für B 45,0 cm <b>92995</b> für B 52,5 cm <b>90437</b> für B 60,0 cm <b>90438</b> für B 75,0 cm <b>90439</b> für B 90,0 cm</p> <p><b>für Korpuselemente</b> für T <b>49,5 cm</b></p> <p><b>91180</b> für B 45,0 cm <b>92996</b> für B 52,5 cm <b>91181</b> für B 60,0 cm <b>91182</b> für B 75,0 cm <b>91183</b> für B 90,0 cm</p>		
---	--	--	---	--	--

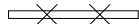
## Beleuchtung

Best.-Nr. / Maße Beschreibung		Best.-Nr. / Maße Beschreibung	
 <p><b>91197</b> 5 Kanal Funk-Fernbedienung (Sender)</p> <p>Weitere Informationen siehe Zusatzliste „Zubehör im Detail“.</p>		 <p>LED-Hängeelementbeleuchtung inkl. Vorschaltgerät, Zuleitung und Fußschalter</p> <p><b>91995H</b> B 37,5 cm, ~2 Watt  <b>90827H</b> B 45,0 cm, ~2 Watt  <b>93018H</b> B 52,5 cm, ~2 Watt  <b>90051H</b> B 60,0 cm, ~3 Watt  <b>90052H</b> B 75,0 cm, ~4 Watt  <b>90053H</b> B 90,0 cm, ~4 Watt  <b>90054H</b> B 105,0 cm, ~5 Watt  <b>90055H</b> B 120,0 cm, ~6 Watt  <b>90056H</b> B 135,0 cm, ~6 Watt  <b>90057H</b> B 150,0 cm, ~7 Watt  <b>90058H</b> B 165,0 cm, ~8 Watt  <b>90059H</b> B 180,0 cm, ~9 Watt  <b>90060H</b> B 195,0 cm, ~9 Watt  <b>90061H</b> B 210,0 cm, ~10 Watt  <b>90062H</b> B 225,0 cm, ~11 Watt  <b>90063H</b> B 240,0 cm, ~11 Watt  <b>90064H</b> B 255,0 cm, ~12 Watt  <b>91201H</b> B 270,0 cm, ~13 Watt</p>	
 <p><b>91198</b> 1 Kanal Funk-Empfänger (dimmbar) Empfänger für einen Schaltkreis – max. Leistung/Schaltkreis 30 Watt</p> <p>Weitere Informationen siehe Zusatzliste „Zubehör im Detail“.</p>		<p>Die Leuchte wird mit einem Leuchtmittel der <b>Energieklasse F</b> geliefert.</p> <p>Weitere Informationen zum Leuchtmittel siehe Zusatzliste „Zubehör im Detail“.</p>	
 <p><b>91199</b> 3 Kanal Funk-Empfänger (dimmbar) Empfänger für drei Schaltkreise – max. Leistung/Schaltkreis 30 Watt – optimal geeignet für die Ansteuerung verschiedener Lichtquellen innerhalb einer Wohnwand – bei Einzelmöbelzusammenstellungen Kabelverlegung beachten (die Einspeisung erfolgt zentral, entsprechende Verkabelung von dem zentralen Punkt ausgehend)</p> <p>Weitere Informationen siehe Zusatzliste „Zubehör im Detail“.</p>		 <p>LED-Gerätenischenbeleuchtung inkl. Vorschaltgerät, Zuleitung und Fußschalter</p> <p><b>94055</b> für B 52,5 cm, ~2 Watt  <b>91190</b> für B 60,0 cm, ~3 Watt  <b>91191</b> für B 75,0 cm, ~4 Watt  <b>91192</b> für B 90,0 cm, ~4 Watt</p> <p>Möglich bei Elementen:          – 33811, 33812, 33813          – 61289, 61290, 61291</p> <p>Die Leuchte wird mit einem Leuchtmittel der <b>Energieklasse F</b> geliefert.</p> <p>Weitere Informationen zum Leuchtmittel siehe Zusatzliste „Zubehör im Detail“.</p>	
 <p>Funkfernbedienung für Beleuchtung</p> <p><b>90084</b> Set (1 Empfänger und 1 Sender für einen Schaltkreis)</p> <p><b>90085</b> zusätzlicher Empfänger</p> <p><b>90086</b> zusätzlicher Sender, Ø 3,5, H 1,5 cm (Abb.)</p>		 <p>LED-Holzbodenbeleuchtung für Korpuselemente inkl. Vorschaltgerät, Zuleitung und Fußschalter</p> <p><b>90505</b> für B 37,5 cm, ~3 Watt  <b>90506</b> für B 45,0 cm, ~3 Watt  <b>93401</b> für B 52,5 cm, ~4 Watt  <b>90507</b> für B 60,0 cm, ~4 Watt  <b>90508</b> für B 75,0 cm, ~5 Watt  <b>90509</b> für B 90,0 cm, ~6 Watt</p> <p>Die Leuchte wird mit einem Leuchtmittel der <b>Energieklasse F</b> geliefert.</p> <p>(Holzboden nicht mehr verstellbar, keine Spiegelrückwand möglich).</p>	
 <p>LED-Einbau-/Unterbaustrahler (bitte Position angeben), je Strahler ~2 Watt inkl. Vorschaltgerät, Zuleitung und Fußschalter</p> <p>Bei Zwischenbauböden mit LED-Strahler ist ein Kabelkanal nicht enthalten, bitte ggf. Artikel 90080 zusätzlich bestellen.</p> <p>Die Leuchte wird mit einem Leuchtmittel der <b>Energieklasse F</b> geliefert.</p> <p>Weitere Informationen zum Leuchtmittel siehe Zusatzliste „Zubehör im Detail“.</p> <p><b>90489</b> 1er-Set  <b>90490</b> 2er-Set  <b>90491</b> 3er-Set  <b>90492</b> 4er-Set  <b>90493</b> 5er-Set</p>		<p>Weitere Informationen zum Leuchtmittel siehe Zusatzliste „Zubehör im Detail“.</p>	

## Beleuchtung

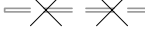
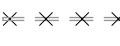
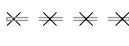
Best.-Nr. / Maße Beschreibung	PG 1	PG 2	Best.-Nr. / Maße Beschreibung	PG 1	PG 2
 <p>Indirekte LED-Korpusbeleuchtung (2er Set) inkl. Vorschaltgerät, Zuleitung und Fußschalter</p> <p><b>92464</b> 1 Raster, ~6 Watt <b>92465</b> 1,5 Raster, ~8 Watt <b>92466</b> 2 Raster, ~11 Watt <b>92467</b> 2,5 Raster ~13 Watt <b>92468</b> 3 Raster, ~16 Watt <b>92469</b> 3,5 Raster ~20 Watt <b>92470</b> 4 Raster, ~21 Watt <b>92471</b> 4,5 Raster, ~23 Watt <b>92472</b> 5 Raster, ~24 Watt <b>92474</b> 6 Raster, ~27 Watt</p> <p>In Kombination mit Holzbodenbeleuchtung, Glaskantenbeleuchtung oder Glasbodenbeleuchtung nicht möglich.</p> <p>Die Leuchte wird mit einem Leuchtmittel der <b>Energieklasse E</b> geliefert.</p> <p>Weitere Informationen zum Leuchtmittel siehe Zusatzliste „Zubehör im Detail“.</p>			 <p>LED-Glaskantenbeleuchtung (Point) je Glaskantenbeleuchtung ~3 Watt (Glasboden bleibt verstellbar) inkl. Vorschaltgerät, Zuleitung und Fußschalter (für jedes Vitrinenelement muss ein separates Beleuchtungsset berechnet werden)</p> <p><b>91001</b> 1er-Set für B 37,5 cm <b>91006</b> 2er-Set für B 37,5 cm <b>91011</b> 3er-Set für B 37,5 cm</p> <p><b>91002</b> 1er-Set für B 45,0 cm <b>91007</b> 2er-Set für B 45,0 cm <b>91012</b> 3er-Set für B 45,0 cm <b>91016</b> 4er-Set für B 45,0 cm <b>91020</b> 5er-Set für B 45,0 cm</p> <p><b>91003</b> 1er-Set für B 60,0 cm <b>91008</b> 2er-Set für B 60,0 cm <b>91013</b> 3er-Set für B 60,0 cm <b>91017</b> 4er-Set für B 60,0 cm <b>91021</b> 5er-Set für B 60,0 cm</p> <p><b>91004</b> 1er-Set für B 75,0 cm <b>91009</b> 2er-Set für B 75,0 cm <b>91014</b> 3er-Set für B 75,0 cm <b>91018</b> 4er-Set für B 75,0 cm <b>91022</b> 5er-Set für B 75,0 cm</p> <p>Die Leuchte wird mit einem Leuchtmittel der <b>Energieklasse F</b> geliefert.</p> <p><b>91005</b> 1er-Set für B 90,0 cm <b>91010</b> 2er-Set für B 90,0 cm <b>91015</b> 3er-Set für B 90,0 cm <b>91019</b> 4er-Set für B 90,0 cm <b>91023</b> 5er-Set für B 90,0 cm</p> <p>Weitere Informationen zum Leuchtmittel siehe Zusatzliste „Zubehör im Detail“.</p>		
 <p>LED-Glaskantenbeleuchtung (Line) (Glasboden bleibt verstellbar) inkl. Vorschaltgerät, Zuleitung und Fußschalter (für jedes Vitrinenelement muss ein separates Beleuchtungsset berechnet werden)</p> <p><b>90132</b> 1er-Set für B 37,5 cm, ~3 Watt <b>90133</b> 2er-Set für B 37,5 cm, ~5 Watt <b>90134</b> 3er-Set für B 37,5 cm, ~7 Watt</p> <p><b>90494</b> 1er-Set für B 45,0 cm, ~3 Watt <b>90495</b> 2er-Set für B 45,0 cm, ~5 Watt <b>90496</b> 3er-Set für B 45,0 cm, ~8 Watt <b>90497</b> 4er-Set für B 45,0 cm, ~10 Watt <b>90498</b> 5er-Set für B 45,0 cm, ~12 Watt</p> <p><b>93013</b> 1er-Set für B 52,5 cm, ~4 Watt <b>93014</b> 2er-Set für B 52,5 cm, ~7 Watt <b>93015</b> 3er-Set für B 52,5 cm, ~10 Watt <b>93016</b> 4er-Set für B 52,5 cm, ~13 Watt <b>93017</b> 5er-Set für B 52,5 cm, ~16 Watt</p> <p><b>90499</b> 1er-Set für B 60,0 cm, ~4 Watt <b>90500</b> 2er-Set für B 60,0 cm, ~8 Watt <b>90501</b> 3er-Set für B 60,0 cm, ~11 Watt <b>90502</b> 4er-Set für B 60,0 cm, ~15 Watt <b>90503</b> 5er-Set für B 60,0 cm, ~18 Watt</p> <p><b>90521</b> 1er-Set für B 75,0 cm, ~5 Watt <b>90088</b> 2er-Set für B 75,0 cm, ~10 Watt <b>90090</b> 3er-Set für B 75,0 cm, ~15 Watt <b>90092</b> 4er-Set für B 75,0 cm, ~20 Watt <b>90094</b> 5er-Set für B 75,0 cm, ~24 Watt</p> <p>Die Leuchte wird mit einem Leuchtmittel der <b>Energieklasse F</b> geliefert.</p> <p><b>90087</b> 1er-Set für B 90,0 cm, ~6 Watt <b>90089</b> 2er-Set für B 90,0 cm, ~12 Watt <b>90091</b> 3er-Set für B 90,0 cm, ~18 Watt <b>90093</b> 4er-Set für B 90,0 cm, ~24 Watt <b>90095</b> 5er-Set für B 90,0 cm, ~29 Watt</p> <p>Weitere Informationen zum Leuchtmittel siehe Zusatzliste „Zubehör im Detail“.</p>			 <p>LED-Glasbodenbeleuchtung (Indirekt) (Glasboden bleibt verstellbar) inkl. Vorschaltgerät, Zuleitung und Fußschalter (für jedes Vitrinenelement muss ein separates Beleuchtungsset berechnet werden)</p> <p><b>93985</b> 1er Set für B 37,5 cm ~3 Watt <b>93991</b> 2er Set für B 37,5 cm ~5 Watt <b>93997</b> 3er Set für B 37,5 cm ~7 Watt</p> <p><b>93986</b> 1er Set für B 45,0 cm ~3 Watt <b>93992</b> 2er Set für B 45,0 cm ~5 Watt <b>93998</b> 3er Set für B 45,0 cm ~8 Watt <b>94004</b> 4er Set für B 45,0 cm ~10 Watt <b>94010</b> 5er Set für B 45,0 cm ~12 Watt</p> <p><b>93987</b> 1er Set für B 52,5 cm ~4 Watt <b>93993</b> 2er Set für B 52,5 cm ~7 Watt <b>93999</b> 3er Set für B 52,5 cm ~10 Watt <b>94005</b> 4er Set für B 52,5 cm ~13 Watt <b>94011</b> 5er Set für B 52,5 cm ~16 Watt</p> <p><b>93988</b> 1er Set für B 60,0 cm ~4 Watt <b>93994</b> 2er Set für B 60,0 cm ~8 Watt <b>94000</b> 3er Set für B 60,0 cm ~11 Watt <b>94006</b> 4er Set für B 60,0 cm ~15 Watt <b>94012</b> 5er Set für B 60,0 cm ~18 Watt</p> <p><b>93989</b> 1er Set für B 75,0 cm ~5 Watt <b>93995</b> 2er Set für B 75,0 cm ~10 Watt <b>94001</b> 3er Set für B 75,0 cm ~15 Watt <b>94007</b> 4er Set für B 75,0 cm ~20 Watt <b>94013</b> 5er Set für B 75,0 cm ~24 Watt</p> <p>Die Leuchte wird mit einem Leuchtmittel der <b>Energieklasse F</b> geliefert.</p> <p><b>93990</b> 1er Set für B 90,0 cm ~6 Watt <b>93996</b> 2er Set für B 90,0 cm ~12 Watt <b>94002</b> 3er Set für B 90,0 cm ~18 Watt <b>94008</b> 4er Set für B 90,0 cm ~24 Watt <b>94014</b> 5er Set für B 90,0 cm ~29 Watt</p> <p>Weitere Informationen zum Leuchtmittel siehe Zusatzliste „Zubehör im Detail“.</p>		

## Beleuchtung

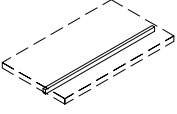
Best.-Nr. / Maße Beschreibung		Best.-Nr. / Maße Beschreibung	
 <p>LED-Beleuchtung für Wangen-Zwischenbauböden inkl. Vorschaltgerät, Zuleitung, Fußschalter und flexibler Stromschienen Die zu beleuchtenden Böden in der Bestellskizze markieren (nur in Verbindung mit Wangen).</p> <p><b>NEU</b></p> <p>für jede Regalzeile muss ein separates Beleuchtungsset berechnet werden In Verbindung mit Rückwand für Regal-/Zwischenbau nicht möglich Die Leuchte wird mit einem Leuchtmittel der <b>Energieklasse F</b> geliefert. Weitere Informationen zum Leuchtmittel siehe Zusatzliste „Zubehör im Detail“.</p> <p><b>94624</b> 1er-Set für B 27,1 cm, ~2 Watt  <b>94767</b> 1er-Set für B 28,6 cm, ~2 Watt  <b>94625</b> 1er-Set für B 30,0 cm, ~2 Watt  <b>94626</b> 1er-Set für B 37,5 cm, ~3 Watt  <b>94768</b> 1er-Set für B 43,6 cm, ~3 Watt  <b>94627</b> 1er-Set für B 45,0 cm, ~3 Watt  <b>94628</b> 1er-Set für B 52,5 cm, ~4 Watt  <b>94629</b> 1er-Set für B 60,0 cm, ~4 Watt  <b>94630</b> 1er-Set für B 75,0 cm, ~6 Watt  <b>94631</b> 1er-Set für B 90,0 cm, ~6 Watt  <b>94633</b> 1er-Set für B 120,0 cm, ~9 Watt  <b>94634</b> 1er-Set für B 122,9 cm, ~9 Watt</p>		 <p>LED-Holzbodenbeleuchtung für Wangen-Zwischenbauböden inkl. Vorschaltgerät, Zuleitung Fußschalter und <u>Kabelkanal</u> in Wange Die zu beleuchtenden Böden in der Bestellskizze bitte markieren.</p> <p><b>90528</b> B 27,1 cm, ~1 Watt  <b>90529</b> B 28,6 cm, ~2 Watt  <b>90530</b> B 30,0 cm, ~2 Watt  <b>90531</b> B 37,5 cm, ~2 Watt  <b>90532</b> B 43,6 cm, ~2 Watt  <b>90193</b> B 45,0 cm, ~2 Watt  <b>90533</b> B 52,5 cm, ~3 Watt  <b>90194</b> B 60,0 cm, ~3 Watt  <b>90195</b> B 75,0 cm, ~4 Watt  <b>90196</b> B 90,0 cm, ~5 Watt  <b>90197</b> B 120,0 cm, ~6 Watt  <b>90536</b> B 122,9 cm, ~6 Watt  <b>93863</b> B 135,0 cm, ~7 Watt  <b>93864</b> B 150,0 cm, ~7 Watt  <b>90198</b> Touchdimmer</p> <p>Die Leuchte wird mit einem Leuchtmittel der <b>Energieklasse F</b> geliefert. Weitere Informationen zum Leuchtmittel siehe Zusatzliste „Zubehör im Detail“.</p>	
<p><b>94643</b> 3er-Set für B 27,1 cm, ~5 Watt  <b>94644</b> 3er-Set für B 30,0 cm, ~6 Watt  <b>94645</b> 3er-Set für B 37,5 cm, ~7 Watt  <b>94646</b> 3er-Set für B 45,0 cm, ~9 Watt  <b>94647</b> 3er-Set für B 52,5 cm, ~11 Watt  <b>94648</b> 3er-Set für B 60,0 cm, ~12 Watt  <b>94649</b> 3er-Set für B 75,0 cm, ~16 Watt</p> <p><b>94650</b> 4er-Set für B 27,1 cm, ~6 Watt  <b>94651</b> 4er-Set für B 30,0 cm, ~7 Watt  <b>94652</b> 4er-Set für B 37,5 cm, ~9 Watt  <b>94653</b> 4er-Set für B 45,0 cm, ~12 Watt  <b>94654</b> 4er-Set für B 52,5 cm, ~14 Watt  <b>94655</b> 4er-Set für B 60,0 cm, ~16 Watt  <b>94656</b> 4er-Set für B 75,0 cm, ~21 Watt</p> <p><b>94657</b> 5er-Set für B 27,1 cm, ~8 Watt  <b>94658</b> 5er-Set für B 30,0 cm, ~9 Watt  <b>94659</b> 5er-Set für B 37,5 cm, ~11 Watt  <b>94660</b> 5er-Set für B 45,0 cm, ~15 Watt  <b>94661</b> 5er-Set für B 52,5 cm, ~17 Watt  <b>94662</b> 5er-Set für B 60,0 cm, ~19 Watt  <b>94663</b> 5er-Set für B 75,0 cm, ~26 Watt</p> <p><b>94664</b> 6er-Set für B 27,1 cm, ~9 Watt  <b>94665</b> 6er-Set für B 30,0 cm, ~11 Watt  <b>94666</b> 6er-Set für B 37,5 cm, ~14 Watt  <b>94667</b> 6er-Set für B 45,0 cm, ~18 Watt  <b>94668</b> 6er-Set für B 52,5 cm, ~21 Watt  <b>94669</b> 6er-Set für B 60,0 cm, ~23 Watt  <b>94670</b> 6er-Set für B 75,0 cm, ~31 Watt</p>			
<p><b>94671</b> 7er-Set für B 27,1 cm, ~11 Watt  <b>94672</b> 7er-Set für B 30,0 cm, ~12 Watt  <b>94673</b> 7er-Set für B 37,5 cm, ~16 Watt  <b>94674</b> 7er-Set für B 45,0 cm, ~21 Watt  <b>94675</b> 7er-Set für B 52,5 cm, ~24 Watt  <b>94676</b> 7er-Set für B 60,0 cm, ~27 Watt  <b>94677</b> 7er-Set für B 75,0 cm, ~36 Watt</p> <p><b>94678</b> Aufpreis Abschattung oberer Beleuchtungsboden          – das obere Fach wird auch von oben beleuchtet          – der Raum oberhalb des Bodens wird nicht beleuchtet</p>			

## Deepline Tabelle



### Tabelle Front / Rückwand für Regal-/Zwischenbau und Korpusregalrückwand

Fronten:

- nur durchgehende Fronten ab 1 R bis einschließlich 5 R Höhe mit Push to open möglich
- es dürfen keine Deepline Fronten aufeinander stoßen
- nicht möglich bei Vitrinentüren und breitengekürzten Fronten

Raster Höhe bis	Rasterbreite bis 45,0 cm		Rasterbreite bis 60,0 cm		Rasterbreite bis 75,0 cm		Rasterbreite bis 90,0 cm		Rasterbreite bis 105,0 cm	
	Type		Type		Type		Type		Type	
1 R	<b>94499</b>		<b>94507</b>		<b>94515</b>		<b>94523</b>		<b>94531</b>	
2 R	<b>94500</b>		<b>94508</b>		<b>94516</b>		<b>94524</b>		<b>94532</b>	
3 R	<b>94501</b>		<b>94509</b>		<b>94517</b>		<b>94525</b>		<b>94533</b>	
4 R	<b>94502</b>		<b>94510</b>		<b>94518</b>		<b>94526</b>		<b>94534</b>	
5 R	<b>94503</b>		<b>94511</b>		<b>94519</b>		<b>94527</b>		<b>94535</b>	
6 R	<b>94504</b>		<b>94512</b>		<b>94520</b>		<b>94528</b>		<b>94536</b>	

Raster Höhe bis	Rasterbreite bis 120,0 cm / Eckelemente		Rasterbreite bis 135,0 cm	
	Type		Type	
1 R	<b>94539</b>		<b>94547</b>	
2 R	<b>94540</b>		<b>94548</b>	
3 R	<b>94541</b>		<b>94549</b>	
4 R	<b>94542</b>		<b>94550</b>	
5 R	<b>94543</b>		<b>94551</b>	
6 R	<b>94544</b>		<b>94552</b>	

Rückwand für Regal-Zwischenbau	
Maßanfertigung pro m <sup>2</sup>	
Type	
<b>94605</b>	
<b>Mindestpreis</b>	

### Tabelle TV-Rückwand

Maßanfertigung pro m <sup>2</sup>	
Type	
<b>94568</b>	
<b>Mindestpreis</b>	

### Tabelle Vitrinenrückwand

- Aufpreis abweichende Rückwandfarbe muss nicht zusätzlich berechnet werden

Raster Höhe bis	Rasterbreite bis 45,0 cm		Rasterbreite bis 60,0 cm		Rasterbreite bis 75,0 cm		Rasterbreite bis 90,0 cm	
	Type		Type		Type		Type	
1 R	<b>94471</b>		<b>94478</b>		<b>94485</b>		<b>94492</b>	
2 R	<b>94472</b>		<b>94479</b>		<b>94486</b>		<b>94493</b>	
3 R	<b>94473</b>		<b>94480</b>		<b>94487</b>		<b>94494</b>	
4 R	<b>94474</b>		<b>94481</b>		<b>94488</b>		<b>94495</b>	
5 R	<b>94475</b>		<b>94482</b>		<b>94489</b>		<b>94496</b>	
6 R	<b>94476</b>		<b>94483</b>		<b>94490</b>		<b>94497</b>	

### Tabelle Paneelsystem

- In Kombination mit Deepline entfällt die Sockel- und Abschlussleiste. Die Gesamthöhe bleibt gleich.

Raster Höhe bis	Rasterbreite bis 45,0 cm		Rasterbreite bis 60,0 cm		Rasterbreite bis 75,0 cm		Rasterbreite bis 90,0 cm		Rasterbreite bis 120,0 cm		Rasterbreite bis 150,0 cm	
	Type		Type		Type		Type		Type		Type	
6 R	<b>94504</b>		<b>94512</b>		<b>94520</b>		<b>94528</b>		<b>94544</b>		<b>94606</b>	
6,5 R	<b>94505</b>		<b>94513</b>		<b>94521</b>		<b>94529</b>		<b>94545</b>		<b>94607</b>	
261,6 cm	<b>94506</b>		<b>94514</b>		<b>94522</b>		<b>94530</b>		<b>94546</b>		<b>94608</b>	

Raster Höhe bis	Rasterbreite bis 180,0 cm		Rasterbreite bis 210,0 cm		Rasterbreite bis 240,0 cm		Rasterbreite bis 270,0 cm		Rasterbreite bis 290,0 cm	
	Type		Type		Type		Type		Type	
6 R	<b>94609</b>		<b>94612</b>		<b>94615</b>		<b>94618</b>		<b>94621</b>	
6,5 R	<b>94610</b>		<b>94613</b>		<b>94616</b>		<b>94619</b>		<b>94622</b>	
261,6 cm	<b>94611</b>		<b>94614</b>		<b>94617</b>		<b>94620</b>		<b>94623</b>	



## Hochglanz Tabelle

### Sideboard / Highboard / Vitrine

**Tabelle A** Front in Hochglanz

Raster Höhe bis	Gesamtbreite bis 120,0 cm		Gesamtbreite bis 135,0 cm		Gesamtbreite bis 150,0 cm		Gesamtbreite bis 165,0 cm		Gesamtbreite bis 180,0 cm		Gesamtbreite bis 195,0 cm	
	Type		Type		Type		Type		Type		Type	
	1 R	<b>91623</b>		<b>91630</b>		<b>91637</b>		<b>91644</b>		<b>91651</b>		<b>91658</b>
2 R	<b>91624</b>		<b>91631</b>		<b>91638</b>		<b>91645</b>		<b>91652</b>		<b>91659</b>	
3 R	<b>91625</b>		<b>91632</b>		<b>91639</b>		<b>91646</b>		<b>91653</b>		<b>91660</b>	
4 R	<b>91626</b>		<b>91633</b>		<b>91640</b>		<b>91647</b>		<b>91654</b>		<b>91661</b>	
5 R	<b>91627</b>		<b>91634</b>		<b>91641</b>		<b>91648</b>		<b>91655</b>		<b>91662</b>	
6 R	<b>91628</b>		<b>91635</b>		<b>91642</b>		<b>91649</b>		<b>91656</b>		<b>91663</b>	

Raster Höhe bis	Gesamtbreite bis 210,0 cm		Gesamtbreite bis 225,0 cm		Gesamtbreite bis 240,0 cm		Gesamtbreite bis 255,0 cm		Gesamtbreite bis 270,0 cm	
	Type		Type		Type		Type		Type	
	1 R	<b>91665</b>		<b>91672</b>		<b>91679</b>		<b>91847</b>		<b>91854</b>
2 R	<b>91666</b>		<b>91673</b>		<b>91680</b>		<b>91848</b>		<b>91855</b>	
3 R	<b>91667</b>		<b>91674</b>		<b>91681</b>		<b>91849</b>		<b>91856</b>	
4 R	<b>91668</b>		<b>91675</b>		<b>91682</b>		<b>91850</b>		<b>91857</b>	
5 R	<b>91669</b>		<b>91676</b>		<b>91683</b>		<b>91851</b>		<b>91858</b>	
6 R	<b>91670</b>		<b>91677</b>		<b>91684</b>		<b>91852</b>		<b>91859</b>	

**Tabelle B** Korpushülle in Hochglanz

Raster Höhe bis	Gesamtbreite bis 120,0 cm		Gesamtbreite bis 135,0 cm		Gesamtbreite bis 150,0 cm		Gesamtbreite bis 165,0 cm		Gesamtbreite bis 180,0 cm		Gesamtbreite bis 195,0 cm	
	Type		Type		Type		Type		Type		Type	
	1 R	<b>92542</b>		<b>92548</b>		<b>92554</b>		<b>92560</b>		<b>92566</b>		<b>92572</b>
2 R	<b>92543</b>		<b>92549</b>		<b>92555</b>		<b>92561</b>		<b>92567</b>		<b>92573</b>	
3 R	<b>92544</b>		<b>92550</b>		<b>92556</b>		<b>92562</b>		<b>92568</b>		<b>92574</b>	
4 R	<b>92545</b>		<b>92551</b>		<b>92557</b>		<b>92563</b>		<b>92569</b>		<b>92575</b>	
5 R	<b>92546</b>		<b>92552</b>		<b>92558</b>		<b>92564</b>		<b>92570</b>		<b>92576</b>	
6 R	<b>92547</b>		<b>92553</b>		<b>92559</b>		<b>92565</b>		<b>92571</b>		<b>92577</b>	

Raster Höhe bis	Gesamtbreite bis 210,0 cm		Gesamtbreite bis 225,0 cm		Gesamtbreite bis 240,0 cm		Gesamtbreite bis 255,0 cm		Gesamtbreite bis 270,0 cm	
	Type		Type		Type		Type		Type	
	1 R	<b>92578</b>		<b>92584</b>		<b>92590</b>		<b>92596</b>		<b>92602</b>
2 R	<b>92579</b>		<b>92585</b>		<b>92591</b>		<b>92597</b>		<b>92603</b>	
3 R	<b>92580</b>		<b>92586</b>		<b>92592</b>		<b>92598</b>		<b>92604</b>	
4 R	<b>92581</b>		<b>92587</b>		<b>92593</b>		<b>92599</b>		<b>92605</b>	
5 R	<b>92582</b>		<b>92588</b>		<b>92594</b>		<b>92600</b>		<b>92606</b>	
6 R	<b>92583</b>		<b>92589</b>		<b>92595</b>		<b>92601</b>		<b>92607</b>	

**Tabelle C** Korpushülle und Front in Hochglanz

Raster Höhe bis	Gesamtbreite bis 120,0 cm		Gesamtbreite bis 135,0 cm		Gesamtbreite bis 150,0 cm		Gesamtbreite bis 165,0 cm		Gesamtbreite bis 180,0 cm		Gesamtbreite bis 195,0 cm	
	Type		Type		Type		Type		Type		Type	
	1 R	<b>91686</b>		<b>91693</b>		<b>91700</b>		<b>91707</b>		<b>91714</b>		<b>91721</b>
2 R	<b>91687</b>		<b>91694</b>		<b>91701</b>		<b>91708</b>		<b>91715</b>		<b>91722</b>	
3 R	<b>91688</b>		<b>91695</b>		<b>91702</b>		<b>91709</b>		<b>91716</b>		<b>91723</b>	
4 R	<b>91689</b>		<b>91696</b>		<b>91703</b>		<b>91710</b>		<b>91717</b>		<b>91724</b>	
5 R	<b>91690</b>		<b>91697</b>		<b>91704</b>		<b>91711</b>		<b>91718</b>		<b>91725</b>	
6 R	<b>91691</b>		<b>91698</b>		<b>91705</b>		<b>91712</b>		<b>91719</b>		<b>91726</b>	

Raster Höhe bis	Gesamtbreite bis 210,0 cm		Gesamtbreite bis 225,0 cm		Gesamtbreite bis 240,0 cm		Gesamtbreite bis 255,0 cm		Gesamtbreite bis 270,0 cm	
	Type		Type		Type		Type		Type	
	1 R	<b>91728</b>		<b>91735</b>		<b>91742</b>		<b>91861</b>		<b>91868</b>
2 R	<b>91729</b>		<b>91736</b>		<b>91743</b>		<b>91862</b>		<b>91869</b>	
3 R	<b>91730</b>		<b>91737</b>		<b>91744</b>		<b>91863</b>		<b>91870</b>	
4 R	<b>91731</b>		<b>91738</b>		<b>91745</b>		<b>91864</b>		<b>91871</b>	
5 R	<b>91732</b>		<b>91739</b>		<b>91746</b>		<b>91865</b>		<b>91872</b>	
6 R	<b>91733</b>		<b>91740</b>		<b>91747</b>		<b>91866</b>		<b>91873</b>	

## Hochglanz Tabelle

### Korpuselement

**Tabelle D** Front in Hochglanz

Raster Höhe bis	Rasterbreite bis 45,0 cm		Rasterbreite bis 52,5 cm		Rasterbreite bis 60,0 cm		Rasterbreite bis 75,0 cm		Rasterbreite bis 90,0 cm		Rasterbreite bis 105,0 cm	
	Type		Type		Type		Type		Type		Type	
	0,5 R	<b>92386</b>		<b>93134</b>		<b>92387</b>		<b>92388</b>		<b>92389</b>		<b>92390</b>
1 R	<b>91210</b>		<b>93135</b>		<b>91217</b>		<b>91224</b>		<b>91231</b>		<b>91238</b>	
2 R	<b>91211</b>		<b>93136</b>		<b>91218</b>		<b>91225</b>		<b>91232</b>		<b>91239</b>	
3 R	<b>91212</b>		<b>93137</b>		<b>91219</b>		<b>91226</b>		<b>91233</b>		<b>91240</b>	
4 R	<b>91213</b>		<b>93138</b>		<b>91220</b>		<b>91227</b>		<b>91234</b>		<b>91773</b>	
5 R	<b>91214</b>		<b>93139</b>		<b>91221</b>		<b>91228</b>		<b>91235</b>		<b>91774</b>	
6 R	<b>91215</b>		<b>93140</b>		<b>91222</b>		<b>91229</b>		<b>91236</b>		<b>91775</b>	

Raster Höhe bis	Rasterbreite bis 120,0 cm / Eckelemente		Rasterbreite bis 135,0 cm		Rasterbreite bis 150,0 cm		Rasterbreite bis 180,0 cm		Rasterbreite bis 195,0 cm	
	Type		Type		Type		Type		Type	
	0,5 R	<b>92391</b>		<b>92392</b>		<b>92393</b>		<b>92394</b>		<b>92395</b>
1 R	<b>91241</b>		<b>91248</b>		<b>91781</b>		<b>91788</b>		<b>91795</b>	
2 R	<b>91242</b>		<b>91249</b>		<b>91782</b>		<b>91789</b>		<b>91796</b>	
3 R	<b>91243</b>		<b>91250</b>		<b>91783</b>		<b>91790</b>		<b>91797</b>	
4 R	<b>91244</b>		<b>91777</b>		<b>91784</b>		<b>91791</b>		<b>91798</b>	
5 R	<b>91245</b>		<b>91778</b>		<b>91785</b>		<b>91792</b>		<b>91799</b>	
6 R	<b>91246</b>		<b>91779</b>		<b>91786</b>		<b>91793</b>		<b>91800</b>	

**Tabelle E** Korpushülle in Hochglanz

Raster Höhe bis	Rasterbreite bis 45,0 cm		Rasterbreite bis 52,5 cm		Rasterbreite bis 60,0 cm		Rasterbreite bis 75,0 cm		Rasterbreite bis 90,0 cm		Rasterbreite bis 105,0 cm	
	Type		Type		Type		Type		Type		Type	
	1 R	<b>92608</b>		<b>93350</b>		<b>92614</b>		<b>92620</b>		<b>92626</b>		<b>92632</b>
2 R	<b>92609</b>		<b>93351</b>		<b>92615</b>		<b>92621</b>		<b>92627</b>		<b>92633</b>	
3 R	<b>92610</b>		<b>93352</b>		<b>92616</b>		<b>92622</b>		<b>92628</b>		<b>92634</b>	
4 R	<b>92611</b>		<b>93353</b>		<b>92617</b>		<b>92623</b>		<b>92629</b>		<b>92635</b>	
5 R	<b>92612</b>		<b>93354</b>		<b>92618</b>		<b>92624</b>		<b>92630</b>		<b>92636</b>	
6 R	<b>92613</b>		<b>93355</b>		<b>92619</b>		<b>92625</b>		<b>92631</b>		<b>92637</b>	

Raster Höhe bis	Rasterbreite bis 120,0 cm / Eckelemente		Rasterbreite bis 135,0 cm		Rasterbreite bis 150,0 cm	
	Type		Type		Type	
	1 R	<b>92638</b>		<b>92644</b>		<b>92650</b>
2 R	<b>92639</b>		<b>92645</b>		<b>92651</b>	
3 R	<b>92640</b>		<b>92646</b>		<b>92652</b>	
4 R	<b>92641</b>		<b>92647</b>		<b>92653</b>	
5 R	<b>92642</b>		<b>92648</b>		<b>92654</b>	
6 R	<b>92643</b>		<b>92649</b>		<b>92655</b>	

**Tabelle F** Korpushülle und Front in Hochglanz

Raster Höhe bis	Rasterbreite bis 45,0 cm		Rasterbreite bis 52,5 cm		Rasterbreite bis 60,0 cm		Rasterbreite bis 75,0 cm		Rasterbreite bis 90,0 cm		Rasterbreite bis 105,0 cm	
	Type		Type		Type		Type		Type		Type	
	1 R	<b>91251</b>		<b>93142</b>		<b>91258</b>		<b>91265</b>		<b>91272</b>		<b>91279</b>
2 R	<b>91252</b>		<b>93143</b>		<b>91259</b>		<b>91266</b>		<b>91273</b>		<b>91280</b>	
3 R	<b>91253</b>		<b>93144</b>		<b>91260</b>		<b>91267</b>		<b>91274</b>		<b>91281</b>	
4 R	<b>91254</b>		<b>93145</b>		<b>91261</b>		<b>91268</b>		<b>91275</b>		<b>91802</b>	
5 R	<b>91255</b>		<b>93146</b>		<b>91262</b>		<b>91269</b>		<b>91276</b>		<b>91803</b>	
6 R	<b>91256</b>		<b>93147</b>		<b>91263</b>		<b>91270</b>		<b>91277</b>		<b>91804</b>	

Raster Höhe bis	Rasterbreite bis 120,0 cm / Eckelemente		Rasterbreite bis 135,0 cm		Rasterbreite bis 150,0 cm	
	Type		Type		Type	
	1 R	<b>91282</b>		<b>91289</b>		<b>91810</b>
2 R	<b>91283</b>		<b>91290</b>		<b>91811</b>	
3 R	<b>91284</b>		<b>91291</b>		<b>91812</b>	
4 R	<b>91285</b>		<b>91806</b>		<b>91813</b>	
5 R	<b>91286</b>		<b>91807</b>		<b>91814</b>	
6 R	<b>91287</b>		<b>91808</b>		<b>91815</b>	

# KARA-FRAME

## Hochglanz Tabelle

**Tabelle G** Wandbord (nur Rückwand)

Breite	Type	
60,0 cm	<b>91306</b>	
75,0 cm	<b>91307</b>	
90,0 cm	<b>91308</b>	
105,0 cm	<b>91309</b>	
120,0 cm	<b>91310</b>	
135,0 cm	<b>91311</b>	
150,0 cm	<b>91312</b>	
165,0 cm	<b>91313</b>	
180,0 cm	<b>91314</b>	
195,0 cm	<b>91315</b>	
210,0 cm	<b>91316</b>	
225,0 cm	<b>91317</b>	
240,0 cm	<b>91318</b>	
255,0 cm	<b>91831</b>	
270,0 cm	<b>92700</b>	

**Tabelle H** Wandspiegelleisten (Set)

Breite	Type	
45,0 cm	<b>91996</b>	
52,5 cm	<b>93264</b>	
60,0 cm	<b>91832</b>	
75,0 cm	<b>91833</b>	
90,0 cm	<b>91834</b>	
105,0 cm	<b>91835</b>	
120,0 cm	<b>91836</b>	
135,0 cm	<b>91837</b>	
150,0 cm	<b>91839</b>	
165,0 cm	<b>91840</b>	
180,0 cm	<b>91841</b>	
195,0 cm	<b>91842</b>	
210,0 cm	<b>91843</b>	
225,0 cm	<b>91844</b>	
240,0 cm	<b>91845</b>	
255,0 cm	<b>91846</b>	

**Tabelle I** Sockelleisten

Der Aufpreis ist pro durchgehender Sockelleiste zu berechnen

Breite	Type	
45,0 cm	<b>92402</b>	
52,5 cm	<b>93265</b>	
60,0 cm	<b>91926</b>	
75,0 cm	<b>91927</b>	
90,0 cm	<b>91928</b>	
105,0 cm	<b>91929</b>	
120,0 cm / Eckelemente	<b>91930</b>	
135,0 cm	<b>91931</b>	
150,0 cm	<b>91932</b>	
165,0 cm	<b>91933</b>	
180,0 cm	<b>91934</b>	
195,0 cm	<b>91935</b>	
210,0 cm	<b>91936</b>	
225,0 cm	<b>91937</b>	
240,0 cm	<b>91938</b>	
255,0 cm	<b>91939</b>	
270,0 cm	<b>92403</b>	

**Tabelle J** Abdeckblätter in Hochglanz

- der Aufpreis ist pro durchgehendem Abdeckblatt zu berechnen
- bei Hängeelementen ist der Aufpreis 2x zu berechnen (oberes und unteres Abdeckblatt)

Rasterbreite bis	Tiefe bis 39,9 cm		Tiefe bis 49,5 cm		Tiefe bis 62,3 cm	
	Type		Type		Type	
45,0 cm	<b>92057</b>		<b>92058</b>		<b>92059</b>	
52,5 cm	<b>93267</b>		<b>93268</b>		<b>93269</b>	
60,0 cm	<b>92060</b>		<b>92061</b>		<b>92062</b>	
75,0 cm	<b>92063</b>		<b>92064</b>		<b>92065</b>	
90,0 cm	<b>92066</b>		<b>92067</b>		<b>92068</b>	
105,0 cm	<b>92069</b>		<b>92070</b>		<b>92071</b>	
120,0 cm / Eckelemente	<b>92072</b>		<b>92073</b>		<b>92074</b>	
135,0 cm	<b>92075</b>		<b>92076</b>		<b>92077</b>	
150,0 cm	<b>92078</b>		<b>92079</b>		<b>92080</b>	
165,0 cm	<b>92081</b>		<b>92082</b>		<b>92083</b>	
180,0 cm	<b>92084</b>		<b>92085</b>		<b>92086</b>	
195,0 cm	<b>92087</b>		<b>92088</b>		<b>92089</b>	
210,0 cm	<b>92090</b>		<b>92091</b>		<b>92092</b>	
225,0 cm	<b>92093</b>		<b>92094</b>		<b>92095</b>	
240,0 cm	<b>92096</b>		<b>92097</b>		<b>92098</b>	
255,0 cm	<b>92099</b>		<b>92100</b>		<b>92101</b>	
270,0 cm	<b>92102</b>		<b>92103</b>		<b>92104</b>	

# KARA-FRAME

## Individualanfertigungen

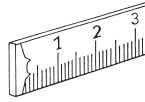

	Best.-Nr.
<p><b>Höhen-, Breiten-, Tiefenkürzungen</b>                      Holzürenelemente ohne Schubkästen (Mindestmaße: B 25,0, T 25,0 cm, H 1 Raster)                      Glastürenelemente ohne Schubkästen nur Tiefenkürzung möglich (Mindestmaß: T 30,0 cm)                      Bei PSI Elementen nicht möglich                      Tiefenkürzung bei Elementen mit Kufe nicht möglich                      Breiten- und Tiefenkürzung bei Elementen mit Rahmengestell nicht möglich</p>	<p>Eine Kürzung <b>96100</b>                      Zwei Kürzungen <b>96100</b>                      Drei Kürzungen <b>96100</b></p>
<p><b>Nach hinten überstehende Abdeckplatten</b>                      (am Korpuselement) max. Überstand nach hinten 16 cm bei Tiefe 39,9 cm                      (am Korpuselement) max. Überstand nach hinten 6 cm bei Tiefe 49,5 cm                      (Wandbefestigung nicht möglich)</p>	<p>Preis pro angefangene 10,0 cm der Korpusbreite                      Mindestpreis <b>90285</b></p>
<p><b>Höhen-, Breiten-, Tiefenkürzungen</b>                      Wangen (nur Tiefenkürzung bis max. 16,0 cm, Höhenkürzung siehe Typenbeschreibung)                      Wangen-Zwischenbauböden (Achtung: sichtbare Beschläge unter einer Tiefe von 20,0 cm)</p>	<p>Eine Kürzung <b>96101</b>                      Zwei Kürzungen <b>96101</b></p>
<p><b>Durchgehende Lochreihe bei Korpusen</b>                      pro Korpus</p>	<p>Innenkorpus <b>90065</b>                      Außenkorpus <b>90049</b></p>
<p><b>Raumteilerausführung</b> (in Verbindung mit Schiebetüren nicht möglich)                      Wangen                      Wangen-Zwischenbauböden (unter 130,0 cm), Sockelböden (Beschlag sichtbar)                      Abdeckblätter (in Verbindung mit Deckenverspannern nicht möglich)                      (Zwischenbauhängeelemente und Schubkasteneinsätze von hinten fest verblendet)</p> <p>Bitte beachten Sie, dass bei Raumteiler-Regalen eine Deckenverspannung notwendig ist (Mehrpreis bitte berechnen). Sollte die Planung keine Deckenverspannung ermöglichen, ist für eine ausreichende Standsicherheit (Wandbefestigung) bauseits zu sorgen.</p> <p>Beleuchtung nicht möglich!</p>	<p><b>96103</b></p>
<p><b>Raumteilerausführung (für Korpuselemente)</b></p> <p><b>Elemente mit Holztüren oder Elemente mit Holztüren in Verbindung mit Schubkästen/Klappen/Auszügen:</b></p> <ul style="list-style-type: none"> <li>- Rückseitige, feste Verblendung mit durchgehender Holzblende (ohne Griff).</li> <li>- Ab Breite 75,0 cm rückseitige, feste, Verblendung mit geteilter Holzblende (ohne Griff).</li> </ul> <p><b>Elemente mit Schubkästen/Klappen/Auszügen:</b></p> <ul style="list-style-type: none"> <li>- Rückseitige, feste Verblendung in Frontoptik (ohne Griff).</li> <li>- Auf Wunsch rückseitige, feste Verblendung mit durchgehender Holzblende ab Breite 75,0 cm mit geteilter Holzblende (ohne Griff) möglich.</li> <li>- Bei Korpuselementen mit TV-Elektro-Hebesystem nicht möglich.</li> </ul> <p><b>Vitrinentüren (+ Wangenelemente):</b></p> <ul style="list-style-type: none"> <li>- Eintürig: Rückseitige, feste Verblendung mit durchgehender Glastür (ohne Griff).</li> <li>- Zweitürig: Rückseitige, feste Verblendung mit geteilter Holzblende (ohne Griff).</li> <li>- Bei Holz-/Glaskombinationen wird der anteilige Schubkasten- oder Türenbereich mit einer Holztür (ohne Griff) verblendet.</li> <li>- Beleuchtung nur mit LED-Strahler möglich.</li> <li>- Holzböden nicht möglich.</li> </ul> <p>Korpusraumteilerlösungen sind bis 2 Raster möglich. Ab 2 Raster ist für eine ausreichende Standsicherheit (Wandbefestigung) bauseits zu sorgen.</p>	<p><b>96103</b></p>
<p><b>Blendmaterial</b>                      zur bauseitigen Verwendung, Kantenbearbeitung ohne Aufpreis                      einseitig furniert, max. Länge 270,0 cm, max. Breite 75,0 cm, min. Länge 25,0 cm,                      min. Breite 5,0 cm, Stärke 1,9 cm                      (Bitte geben Sie die ggf. zu bearbeitenden Kanten an)</p>	<p>Preis/m<sup>2</sup>                      Mindestpreis je Blende <b>90292</b></p>
<p><b>Schreibplatte im Zwischenbau inkl. Kantenbearbeitung</b>                      eine Längskante profiliert, die anderen Kanten gerade                      beidseitig furniert, max. Länge 240,0 cm, max. Breite 90,0 cm, Stärke 2,9 cm                      Zur bauseitigen Montage.</p>	<p>Preis/m<sup>2</sup>                      Mindestpreis <b>90293</b></p>
<p><b>Wangenhängebeschlag</b>                      für nicht bodenstehende Wangen, Aufsatzwangen und Wangenlösungen im Überbau - max. Wangenhöhe 4 Raster                      max. Belastung/Beschlag 65 kg                      (Wangen oben und unten inkl. Kopfkante)</p>	<p><b>90996</b></p>
<p><b>Wandhängebeschlag</b>                      für Zwischenbauböden ab Breite 60,0 cm in Verbindung mit Hängeelementen.                      max. Belastung/Beschlag 15 kg</p>	<p><b>90164</b></p>
<p><b>Zylinderschloß</b>                      Ausstattung von Holztüren mit Zylinderschlössern                      (werden mehrere Schlösser innerhalb einer Kommission benötigt, haben diese grundsätzlich die gleiche Schließung)</p> <p>Nicht möglich bei Elementen mit Push to open oder Griffleiste</p>	<p><b>90041</b></p>

Weitere Individualanfertigungen auf Anfrage!

