

Möbel LETZ

Finden und Wohlfühlen



Typenplan

CR.450 von creation by Rolf Benz - Sessel schwarzbraun

Wichtiger Hinweis für Sie

Etwaige Hinweise des Herstellers in dieser Produktinformation, die sich auf die Gewährleistung beziehen, haben für Sie keinerlei Bindungswirkung und können von Ihnen ignoriert werden. Ihre gesetzlichen Gewährleistungsrechte als Verbraucher uns gegenüber, als Ihrem Verkäufer, werden dadurch in keiner Weise berührt oder eingeschränkt. Sie können sich wegen aller Mängel jederzeit an uns wenden. Darüber hinaus gehende Herstellergarantien bleiben

Nagold, Deutschland

Möbel Letz GmbH
Am Gewerbepark 11
06895 Zahna-Elster

Tel.: 035383 - 6018 50

Fax.: 035383 - 6018 17

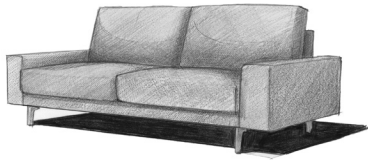

CR.450

Spezifikationen

Systemprogramm für individuelle Sofakonfigurationen

- 8 verschiedene Armlehnen
- 2 Sitzkomforts (Classic und Lounge)
- 2 Sitzhöhen
- 3 Sitztiefen
- 11 Fußvarianten
- Wahlweise mit Funktion: Fußstütze und Kopfstütze
- Programmumfang: Sessel, Sofabank mit Polstersitz, Anreihessel, Anreihsofa, Anreihbank, Anreihbank mit Polstersitz, Abschlussessel mit Polstersitz, Eck-Anreihsofa, Eck-Anreihbank, Eck-Anreihbank mit Polstersitz, Eckpolsterteil, Polsterbank und Hocker

Sitzkomfort Classic



Sitzkomfort Lounge

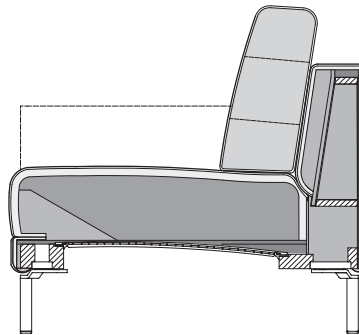

Technischer Aufbau

- Holzinnengestell
- Unterfederung: Wellenfeder
- Sitzkomfort Classic als Sandwich aufgebaut „Raumgewicht“ 40 und 37 kg/m³ mit Vlies unterstept
- Sitzkomfort Lounge als Sandwich aufgebaut „Raumgewicht“ 30 und 50 kg/m³ mit Vlies unterstept
- Rückenauflage aus Polyurethan-Kaltschaum Raumgewicht 40 kg/m³ mit Vlies unterstept
- Kissenfüllung aus Schaumstoffstäbchen und Polyesterfasern

Standardfuß:

- Aluminiumgussfuß lackiert RAL 7022 Umbragrau
- Stahl Quadratrohrfuß lackiert RAL 7022 Umbragrau
- Stahl Quadratrohrfuß lackiert RAL 9017 Verkehrsschwarz seidenmatt

Standard-Seitenteil:

- Seitenteil schmal, niedrig
- Seitenteil breit, niedrig
- Seitenteil XS

Die Angaben zum „Raumgewicht“ können in einem Toleranzbereich von +/- 10 % schwanken.

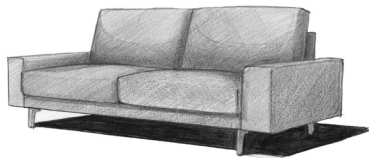

CR.450

Spezifikationen

Bestellhinweise

Bitte bei Bestellung angeben:

- ▮ Sitzhöhe wahlweise 42 cm oder 45 cm
- ▮ Sitztiefe wahlweise 56, 60 oder 64 cm
- ▮ Seitenteile wahlweise: Seitenteil schmal niedrig oder schmal hoch, Seitenteil breit niedrig oder breit hoch, Seitenteil Form (Schnecke), Seitenteil verstellbar, Seitenteil XS oder Seitenteil XL
- ▮ Unterschiedliche Sitztiefen können über Eck gekoppelt werden. Bitte hier die Sitztiefe pro Modell angeben. Unterschiedliche Sitztiefen nicht in Reihe koppeln, es entsteht sonst ein Versatz bei den Rückenpolstern
- ▮ Die Beinauflage kann aus technischen Gründen erst ab einer Sitzbreite von 140 cm und nur einmal an Modellen mit Seitenteilen eingebaut werden
- ▮ Die Beinauflage kann aufgrund des Drehpunktes nur einmal pro Modell und immer nur an der Seitenteilseite angebracht werden. Bei SOB-Modellen muss entschieden werden, ob die Beinauflage links oder rechts montiert werden soll
- ▮ Die Sitztiefen beim EPT werden automatisch generiert.

Mehrpriese:

- ▮ Seitenteil hoch, schmal oder breit, Seitenteil Form, Seitenteil XL, Seitenteil verstellbar gegen Mehrpreis
- ▮ Sitzkomfort Lounge gegen Mehrpreis
- ▮ Die Rückenkissen können gegen Mehrpreis in einem anderen Bezugsmaterial gewählt werden (Bezugskombination)
- ▮ Beinauflage gegen Mehrpreis

Anstatt der Standardfüße können gegen Mehrpreis folgende Füße gewählt werden:

- ▮ Aluminiumgussfuß poliert
- ▮ Stahl Quadratrohrfuß Glanzchrom
- ▮ Stahl Rundrohr Winkelfuß Glanzchrom
- ▮ Holzfuß Eiche natur H98
- ▮ Holzfuß Eiche dunkel H70
- ▮ Holzfuß Nussbaum amerikanisch H81
- ▮ Spange Stahl Glanzchrom (nur bei Sofa, Sessel und Hocker)
- ▮ Spange Stahl lackiert, RAL 7022 Umbragrau (nur bei Sofa, Sessel und Hocker)

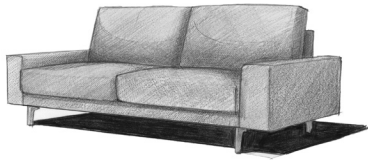

CR.450

Seitenteile Technische Daten

Seitenteil B, breit
hohe Ausführung
(Mehrpreis)

Frontansicht



Seitenansicht



Draufsicht

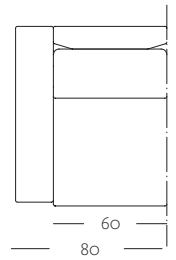

Seitenteil B, breit
niedrige Ausführung
(Standard)

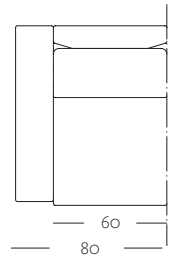
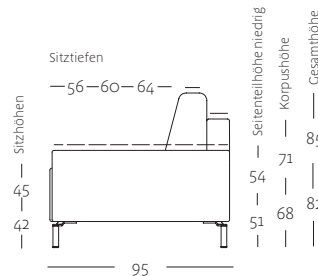
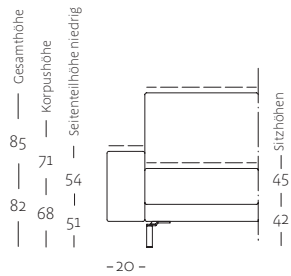

Seitenteil S, schmal
hohe Ausführung
(Mehrpreis)

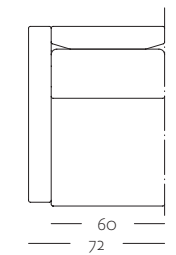
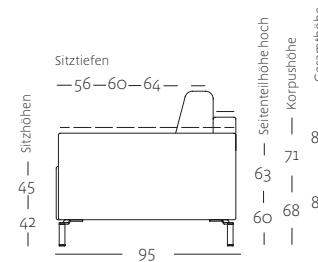
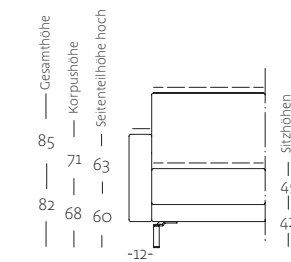

Seitenteil S, schmal
niedrige Ausführung
(Standard)

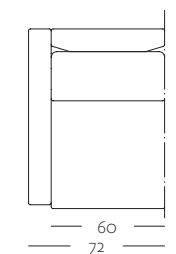
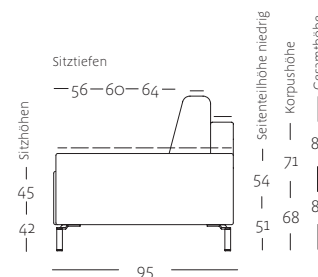
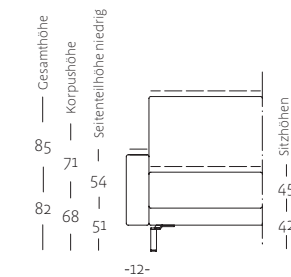



CR.450

Seitenteile Technische Daten

Seitenteil F, Form
Schnecke
(Mehrpreis)

Frontansicht

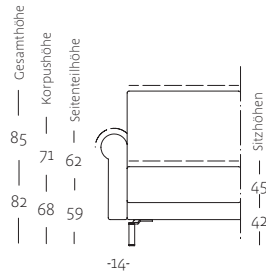

Seitenansicht

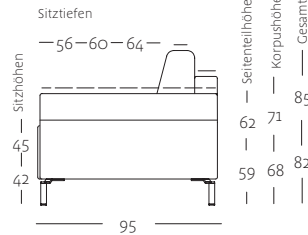

Draufsicht

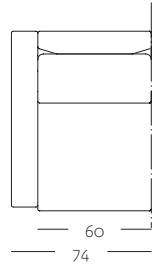

Seitenteil XS
sehr schmal
(Standard)

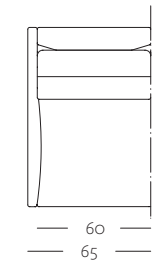
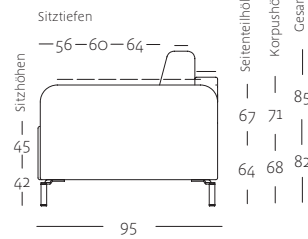
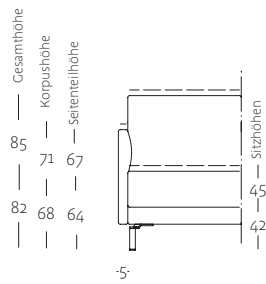

Seitenteil XL
sehr breit
(Mehrpreis)

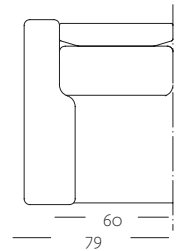
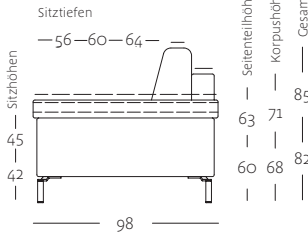
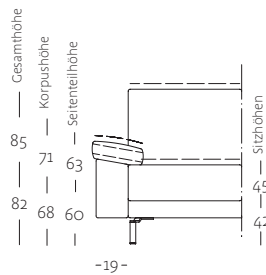

Seitenteil V
verstellbar
(Mehrpreis)

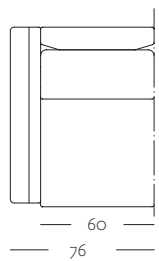
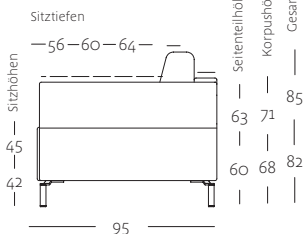
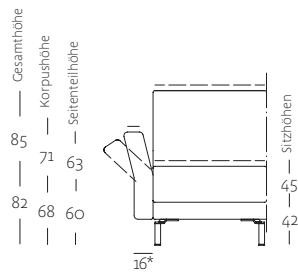

*Bei Seitenteil V beträgt die Durchschnittsbreite 20 cm



CR.450

Programmübersicht

Sessel in zwei Sitzbreiten: 60 und 80 cm

Draufsicht

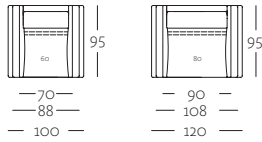

SE 450/SB 60

SE 450/SB 80

Sofabank in den Sitzbreiten: 100, 120, 140, 160, 180 und 200 cm

Draufsicht

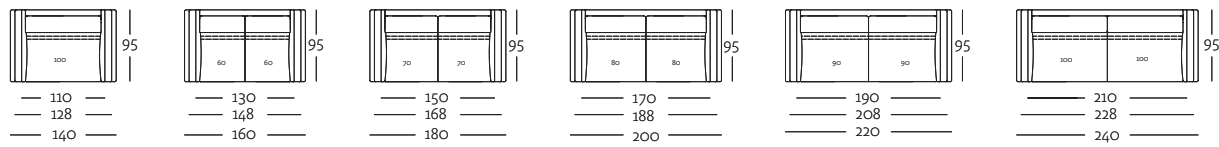

SOB 450/SB 100

SOB 450/SB 120

SOB 450/SB 140

SOB 450/SB 160

SOB 450/SB 180

SOB 450/SB 200

Sofabank mit Polstersitz und Armteil in der Sitzbreite: 190 cm

Draufsicht

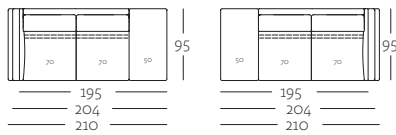

SOB-PSZ-AT 450/SB 190 li

SOB-PSZ-AT 450/SB 190 re

Anreihsofa in den Sitzbreiten: 100, 120, 140, 160, 180 und 200 cm

Draufsicht

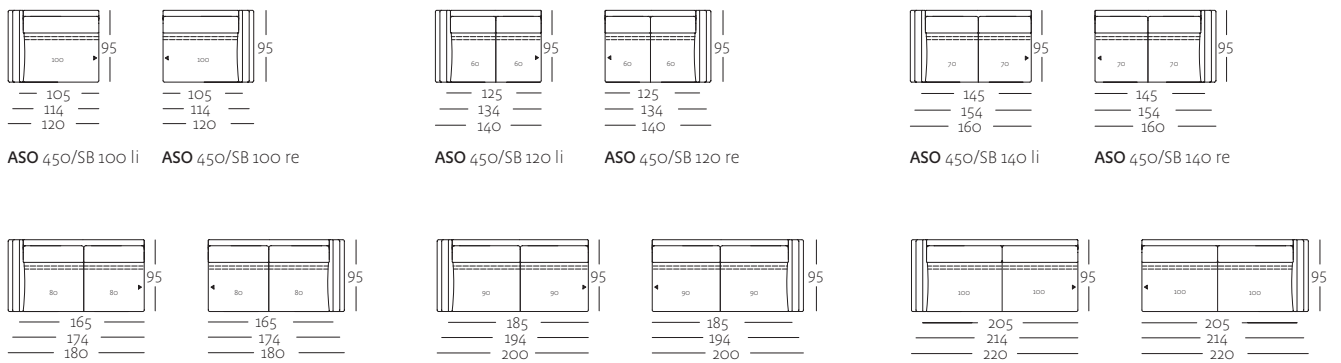

ASO 450/SB 100 li

ASO 450/SB 100 re

ASO 450/SB 120 li

ASO 450/SB 120 re

ASO 450/SB 140 li

ASO 450/SB 140 re

ASO 450/SB 160 li

ASO 450/SB 160 re

ASO 450/SB 180 li

ASO 450/SB 180 re

ASO 450/SB 200 li

ASO 450/SB 200 re

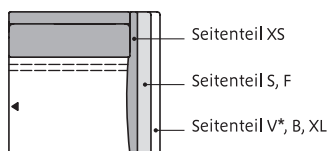

*Bei Seitenteil V beträgt die Durchschnittsbreite 20 cm

creation
BY ROLF BENZ



CR.450

Programmübersicht

Abschlussessel in der Sitzbreite: 80 cm

Draufsicht

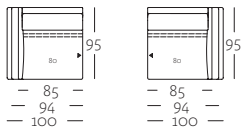

ASS 450/SB 80 li ASS 450/SB 80 re

Abschlussessel mit Polstersitz in drei Sitzbreiten: 80, 90 und 100 cm

Draufsicht

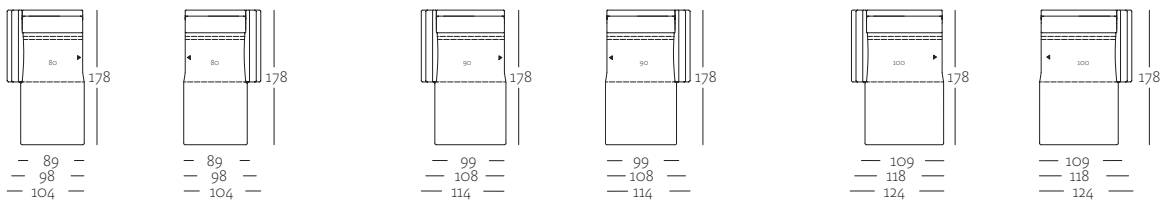

ASS-PSZ 450/SB 80 li ASS-PSZ 450/SB 80 re ASS-PSZ 450/SB 90 li ASS-PSZ 450/SB 90 re ASS-PSZ 450/SB 100 li ASS-PSZ 450/SB 100 re

Anreihessel in der Größe: 80 cm

Draufsicht



ASE 450/SB 80

Anreihbank in den Größen: 100, 120, 140, 160 und 180 cm

Draufsicht

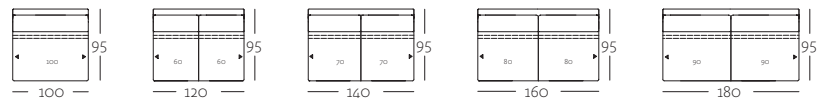

ARB 450/SB 100 ARB 450/SB 120 ARB 450/SB 140 ARB 450/SB 160 ARB 450/SB 180

Anreihbank mit Polstersitz in der Größe: 190 cm

Draufsicht

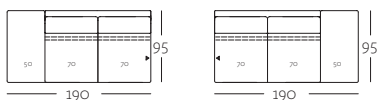

ARB-PSZ 450/SB 190 li ARB-PSZ 450/SB 190 re

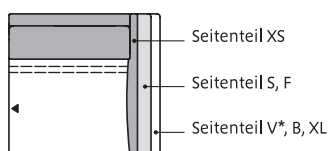

*Bei Seitenteil V beträgt die Durchschnittsbreite 20 cm



CR.450

Programmübersicht

Eck-Anreihsofa in zwei Sitzbreiten: 180 und 220 cm

Draufsicht

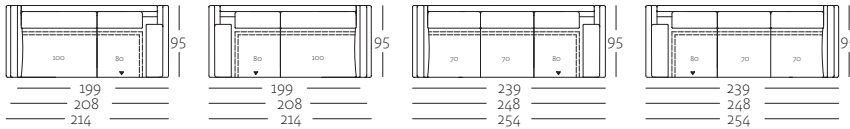

E-ASO 450/SB 180 li

E-ASO 450/SB 180 re

E-ASO 450/SB 220 li

E-ASO 450/SB 220 re

Eck-Polsterteil in der Größe: 80 cm

Draufsicht

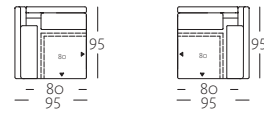

EPT 450/SB 80 re

EPT 450/SB 80 li

Eck-Anreihbank mit Polstersitz in zwei Sitzbreiten: 200 und 220 cm

Draufsicht

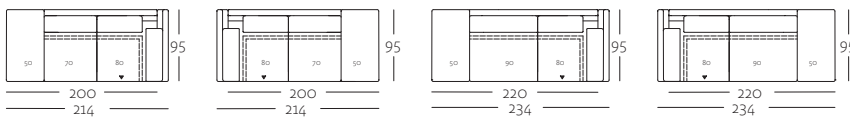

E-ARB-PSZ 450/SB 200 li

E-ARB-PSZ 450/SB 200 re

E-ARB-PSZ 450/SB 220 li

E-ARB-PSZ 450/SB 220 re

Beinauflage

Draufsicht



Beinauflage 450/li

Beinauflage 450/re

Polsterbank

Draufsicht



PB 450 93

Hocker

Draufsicht



HCK 450 63

Kopfstütze niedrig

Seitenansicht



KS-N 450

Frontansicht



Draufsicht



Rückenkissen niedrig

Seitenansicht



N-RUK 450

Frontansicht



Draufsicht



Rückenkissen-Matte in der Größe: 91 x 63 cm

Seitenansicht



RUK-MA 430/91 x 63

Frontansicht



Draufsicht



Rückenkissen-Matte verstellbar in der Größe: 72 x 76 cm

Seitenansicht



RUK-MA-V 430/72 x 76

Frontansicht



Draufsicht



Kissen in der Größe: 60 x 60 cm

Seitenansicht



KI 430/60 x 60

Frontansicht



Draufsicht



Polsterkissen in zwei Größen: 54 x 27 und 40 x 40 cm

Seitenansicht



POK-L 430/54 x 27

Frontansicht



Draufsicht



Seitenansicht



POK 430/40 x 40

Frontansicht



Draufsicht

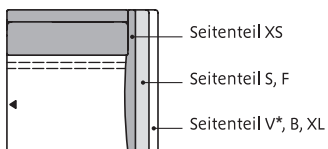

*Bei Seitenteil V beträgt die Durchschnittsbreite 20 cm

creation
BY ROLF BENZ

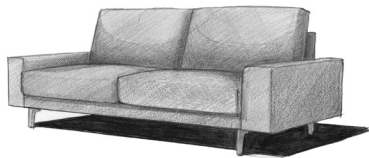

CR.450

Kombinationsbeispiele/Kombinationsmatrix

Kombination: Abschlussessel mit Polstersitz und Anreihsofa oder Abschlussessel mit Polstersitz und Abschlussessel

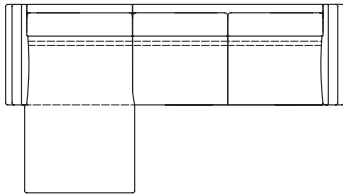

		Kombinationsteil 2					
		ASS 450/SB 80 *	ASO 450/SB 100 *	ASO 450/SB 120 *	ASO 450/SB 140 *		
		80 - 85/94/100 -	100 - 105/114/120 -	60 60 - 125/134/140 -	70 70 - 145/154/160 -		
Kombinationsteil 1	+						
		Armlehne	XS	174 × 178	194 × 178	214 × 178	234 × 178
			F, S	192 × 178	212 × 178	232 × 178	252 × 178
	V, XL, B		204 × 204	224 × 178	244 × 178	264 × 178	
			XS	184 × 178	204 × 178	224 × 178	244 × 178
			F, S	202 × 178	222 × 178	242 × 178	262 × 178
			V, XL, B	214 × 178	234 × 178	254 × 178	274 × 178
			XS	194 × 178	214 × 178	234 × 178	254 × 178
			F, S	212 × 178	232 × 178	252 × 178	272 × 178
			V, XL, B	224 × 178	244 × 178	264 × 178	284 × 178

* Links oder Rechts Optisch empfohlen

Das erste Stellmaß bezieht sich auf die Breite, das zweite auf die Tiefe der Konfiguration.





CR.450

Kombinationsbeispiele/Kombinationsmatrix

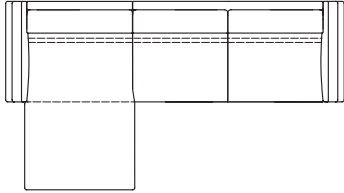
Kombination: Abschlussessel mit Polstersitz und Anreihsofa

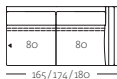
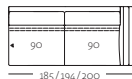
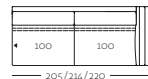
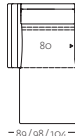

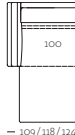
		Kombinationsteil 2														
		ASO 450/SB 160 *	ASO 450/SB 180 *	ASO 450/SB 200 *												
+		 <small>165/174/180</small>	 <small>185/194/200</small>	 <small>205/214/220</small>												
Kombinationsteil 1	ASS-PSZ 450/ SB 80 *	 <small>89/98/104</small>	<table border="1"> <tr><th>Armlehne</th><th>XS</th><th>254 × 178</th><th>274 × 178</th><th>294 × 178</th></tr> <tr><th>F, S</th><td>272 × 178</td><td>292 × 178</td><td>312 × 178</td></tr> <tr><th>V, XL, B</th><td>284 × 178</td><td>304 × 178</td><td>324 × 178</td></tr> </table>	Armlehne	XS	254 × 178	274 × 178	294 × 178	F, S	272 × 178	292 × 178	312 × 178	V, XL, B	284 × 178	304 × 178	324 × 178
	Armlehne	XS	254 × 178	274 × 178	294 × 178											
	F, S	272 × 178	292 × 178	312 × 178												
	V, XL, B	284 × 178	304 × 178	324 × 178												
	ASS-PSZ 450/ SB 90 *	 <small>99/108/114</small>	<table border="1"> <tr><th>XS</th><td>264 × 178</td><td>284 × 178</td><td>304 × 178</td></tr> <tr><th>F, S</th><td>282 × 178</td><td>302 × 178</td><td>322 × 178</td></tr> <tr><th>V, XL, B</th><td>294 × 178</td><td>314 × 178</td><td>334 × 178</td></tr> </table>	XS	264 × 178	284 × 178	304 × 178	F, S	282 × 178	302 × 178	322 × 178	V, XL, B	294 × 178	314 × 178	334 × 178	
	XS	264 × 178	284 × 178	304 × 178												
	F, S	282 × 178	302 × 178	322 × 178												
	V, XL, B	294 × 178	314 × 178	334 × 178												
	ASS-PSZ 450/ SB 100 *	 <small>109/118/124</small>	<table border="1"> <tr><th>XS</th><td>274 × 178</td><td>294 × 178</td><td>314 × 178</td></tr> <tr><th>F, S</th><td>292 × 178</td><td>312 × 178</td><td>332 × 178</td></tr> <tr><th>V, XL, B</th><td>304 × 178</td><td>324 × 178</td><td>344 × 178</td></tr> </table>	XS	274 × 178	294 × 178	314 × 178	F, S	292 × 178	312 × 178	332 × 178	V, XL, B	304 × 178	324 × 178	344 × 178	
XS	274 × 178	294 × 178	314 × 178													
F, S	292 × 178	312 × 178	332 × 178													
V, XL, B	304 × 178	324 × 178	344 × 178													

* Links oder Rechts Optisch empfohlen

Das erste Stellmaß bezieht sich auf die Breite, das zweite auf die Tiefe der Konfiguration.

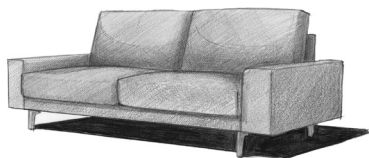

CR.450

Kombinationsbeispiele/Kombinationsmatrix

Kombination: 2-teilige Ecke und Anreihsofa oder 2-teilige Ecke und Abschlussessel

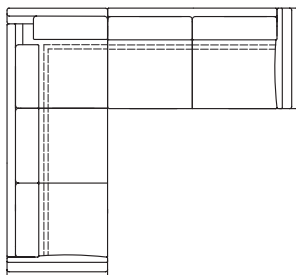

		Kombinationsteil 2					
		ASS 450/SB 80*	ASO 450/SB 100*	ASO 450/SB 120*	ASO 450/SB 140*		
		<small>*85/94/100*</small>	<small>*105/116/120*</small>	<small>*125/136/140*</small>	<small>*145/156/160*</small>		
Kombinationsteil 1 E-ASO 450/ SB 180* E-ASO 450/ SB 220* E-ARB-PSZ 450/ SB 200* E-ARB-PSZ 450/ SB 220*	+						
		Armlehne	XS	180 × 199	200 × 199	220 × 199	240 × 199
			F, S	189 × 208	209 × 208	229 × 208	249 × 208
			V, XL, B	195 × 214	215 × 214	235 × 214	255 × 214
		XS	180 × 239	200 × 239	220 × 239	240 × 239	
		F, S	189 × 248	209 × 248	229 × 248	249 × 248	
		V, XL, B	195 × 248	215 × 248	235 × 248	255 × 248	
		XS	180 × 214	200 × 214	220 × 214	240 × 214	
		F, S	189 × 214	209 × 214	229 × 214	249 × 214	
		V, XL, B	195 × 214	215 × 214	235 × 214	255 × 214	
		XS	180 × 234	200 × 234	220 × 234	240 × 234	
		F, S	189 × 234	209 × 234	229 × 234	249 × 234	
		V, XL, B	195 × 234	215 × 234	235 × 234	255 × 234	

* Links oder Rechts Optisch empfohlen

Das erste Stellmaß bezieht sich auf die Breite, das zweite auf die Tiefe der Konfiguration.



CR.450

Kombinationsbeispiele/Kombinationsmatrix

Kombination: 2-teilige Ecke und Anreihsofa oder 2-teilige Ecke und Abschlussessel



		Kombinationsteil 2				
		ASO 450/SB 160*	ASO 450/SB 180*	ASO 450/SB 200*		
+						
Kombinationsteil 1	E-ASO 450/ SB 180*		Armlehne	XS 260 × 199	280 × 199	300 × 199
				F, S 269 × 208	289 × 208	309 × 208
				V, XL, B 275 × 214	295 × 214	315 × 214
	E-ASO 450/ SB 220*			XS 260 × 239	280 × 239	300 × 239
				F, S 269 × 248	289 × 248	309 × 248
				V, XL, B 275 × 248	295 × 248	315 × 248
	E-ARB-PSZ 450/ SB 200*			XS 260 × 214	280 × 214	300 × 214
				F, S 269 × 214	289 × 214	309 × 214
				V, XL, B 275 × 214	295 × 214	315 × 214
	E-ARB-PSZ 450/ SB 220*			XS 260 × 234	280 × 234	300 × 234
				F, S 269 × 234	289 × 234	309 × 234
				V, XL, B 275 × 234	295 × 234	315 × 234

* Links oder Rechts Optisch empfohlen

Das erste Stellmaß bezieht sich auf die Breite, das zweite auf die Tiefe der Konfiguration.

creation
BY ROLF BENZ









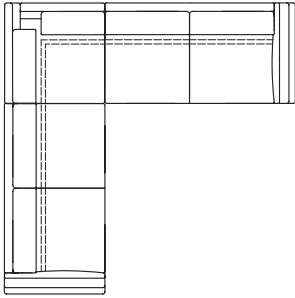





CR.450

Kombinationsbeispiele/Kombinationsmatrix

Kombination: Eckpolsterteil und 2 Anreihsofas oder Eckpolsterteil und Anreihsofa und Anreihbank mit Polstersitz oder Eckpolsterteil und 2 Abschlussessel



Kombinationsteil 2		Kombinationsteil 3					
		EPT 450/SB 80*	ASS 450/SB 80*	ASO 450/SB 100*	ASO 450/SB 120*	ASO 450/SB 140*	
Kombinationsteil 1		+					
		+ Armlehne	XS	180 × 180	200 × 180	220 × 180	240 × 180
			F, S	189 × 189	209 × 189	229 × 189	249 × 189
			V, XL, B	195 × 195	215 × 195	235 × 195	255 × 195
			XS	180 × 200	200 × 200	220 × 200	240 × 200
			F, S	189 × 209	209 × 209	229 × 209	249 × 209
			V, XL, B	195 × 215	215 × 215	235 × 215	255 × 215
			XS	180 × 220	200 × 220	220 × 220	240 × 220
			F, S	189 × 229	209 × 229	229 × 229	249 × 229
			V, XL, B	195 × 235	215 × 235	235 × 235	255 × 235
			XS	180 × 240	200 × 240	220 × 240	240 × 240
			F, S	189 × 249	209 × 249	229 × 249	249 × 249
	V, XL, B		195 × 255	215 × 255	235 × 255	255 × 255	
	XS	180 × 260	200 × 260	220 × 260	240 × 260		
	F, S	189 × 269	209 × 269	229 × 269	249 × 269		
	V, XL, B	195 × 275	215 × 275	235 × 275	255 × 275		
	XS	180 × 280	200 × 280	220 × 280	240 × 280		
	F, S	189 × 289	209 × 289	229 × 289	249 × 289		
	V, XL, B	195 × 295	215 × 295	235 × 295	255 × 295		
	XS	180 × 300	200 × 300	220 × 300	240 × 300		
	F, S	189 × 309	209 × 309	229 × 309	249 × 309		
	V, XL, B	195 × 315	215 × 315	235 × 315	255 × 315		
	XS	180 × 285	200 × 285	220 × 285	240 × 285		
	F, S	189 × 285	209 × 285	229 × 285	249 × 285		
	V, XL, B	195 × 285	215 × 285	235 × 285	255 × 285		

* Links oder Rechts Optisch empfohlen

Das erste Stellmaß bezieht sich auf die Breite, das zweite auf die Tiefe der Konfiguration.





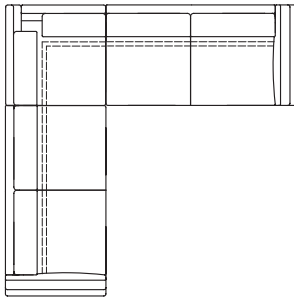

CR.450

Kombinationsbeispiele/Kombinationsmatrix

Kombination: Eckpolsterteil und 2 Anreihsofas oder Eckpolsterteil und Anreihsofa und Anreihbank mit Polstersitz oder Eckpolsterteil und 2 Abschlussessel

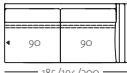
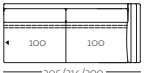

Kombinationsteil 2		Kombinationsteil 3					
EPT 450/SB 80 *		ASO 450/SB 160 *	ASO 450/SB 180 *	ASO 450/SB 200 *	ARB-PSZ 450/SB 190 *		
 80 / 95		+	 165/174/180	 185/194/200	 205/214/200	 190	
Kombinationsteil 1 ASS 450/ SB 80 * ASO 450/ SB 100 * ASO 450/ SB 120 * ASO 450/ SB 140 * ASO 450/ SB 160 * ASO 450/ SB 180 * ASO 450/ SB 200 * ARB-PSZ 450/ SB 190 *	 80	Armlehne	XS	260 × 180	280 × 180	300 × 180	285 × 180
	F, S		269 × 189	289 × 189	309 × 189	285 × 189	
	V, XL, B		275 × 195	295 × 195	315 × 195	285 × 189	
	XS		260 × 200	280 × 200	300 × 200	285 × 200	
	F, S		269 × 209	289 × 209	309 × 209	285 × 209	
	V, XL, B		275 × 215	295 × 215	315 × 215	285 × 215	
	XS		260 × 220	280 × 220	300 × 220	285 × 220	
	F, S		269 × 229	289 × 229	309 × 229	285 × 229	
	V, XL, B		275 × 235	295 × 235	315 × 235	285 × 235	
	XS		260 × 240	280 × 240	300 × 240	285 × 240	
	F, S		269 × 249	289 × 249	309 × 249	285 × 249	
	V, XL, B		275 × 255	295 × 255	315 × 255	285 × 255	
XS	260 × 260	280 × 260	300 × 260	285 × 260			
F, S	269 × 269	289 × 269	309 × 269	285 × 269			
V, XL, B	275 × 275	295 × 275	315 × 275	285 × 275			
XS	260 × 280	280 × 280	300 × 280	285 × 280			
F, S	269 × 289	289 × 289	309 × 289	285 × 289			
V, XL, B	275 × 295	295 × 295	315 × 295	285 × 295			
XS	260 × 300	280 × 300	300 × 300	285 × 300			
F, S	269 × 309	289 × 309	309 × 309	285 × 309			
V, XL, B	275 × 315	295 × 315	315 × 315	285 × 315			
XS	260 × 285	280 × 285	300 × 285	285 × 285			
F, S	269 × 285	289 × 285	309 × 285	285 × 285			
V, XL, B	275 × 285	295 × 285	315 × 285	285 × 285			

* Links oder Rechts Optisch empfohlen

Das erste Stellmaß bezieht sich auf die Breite, das zweite auf die Tiefe der Konfiguration.

creation
BY ROLF BENZ



CR.450

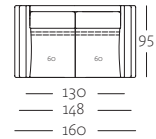
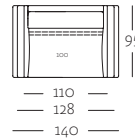
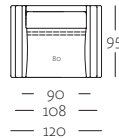
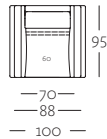

Sessel
Sitzbreite 60 cm
SE 450/SB 60

Sessel
Sitzbreite 80 cm
SE 450/SB 80

Sofabank
Sitzbreite 100 cm
SOB 450/SB 100

Sofabank
Sitzbreite 120 cm
SOB 450/SB 120

Bestellbezeichnung

Preisgruppen 02
03
Stoff
04
06
08
09

Preisgruppen 52
Leder
53
54
55
56

Mehrpreise

Aluminiumgussfuß poliert
Quadratrohrfuß oder
Rundrohrfuß Glanzchrom
Spange RAL 7022
oder Glanzchrom
Holzfuß Eiche natur H98
oder Eiche dunkel H70
oder Nussbaum H81
Seitenteil hoch schmal o. breit
Seitenteil Form (Schnecke)
Seitenteil XL oder verstellbar
Sitzkomfort Lounge
Bezugskombination
Beinauflage

Bezugsbedarf Stoff

bei 140 cm Breite: 5,10 m | 5,50 m | 6,25 m | 7,20 m

Bezugsbedarf Leder: bitte im Werk anfragen!

Bitte bei Bestellung angeben:

- Standard-Seitenteil ohne Mehrpreis: Seitenteil schmal niedrig, breit niedrig oder XS
- Seitenteile gegen Mehrpreis siehe Preisspalten oben
- Standardfuß ohne Mehrpreis: Aluminiumgussfuß oder Stahl Quadratrohrfuß lackiert RAL 7022 Umbragrau oder Stahl Quadratrohrfuß lackiert RAL 9017 Verkehrsschwarz seidenmatt
- Füße gegen Mehrpreis siehe Preisspalten oben
- Spange nur bei Sofa, Sessel und Hocker
- Sitzhöhe: 42 oder 45 cm
- Sitztiefe: 56, 60 oder 64 cm
- Das Eckpolsterteil muss immer links oder rechts bestellt werden (unter Berücksichtigung der Rückenfuge)!
- Beinauflage erst ab 140 cm möglich!

creation
BY ROLF BENZ



CR.450

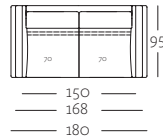

— 150 —
— 168 —
— 180 —

Sofabank
Sitzbreite 140 cm
SOB 450/SB 140

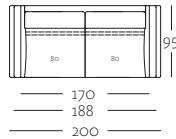

— 170 —
— 188 —
— 200 —

Sofabank
Sitzbreite 160 cm
SOB 450/SB 160

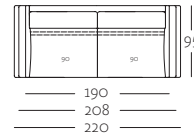

— 190 —
— 208 —
— 220 —

Sofabank
Sitzbreite 180 cm
SOB 450/SB 180

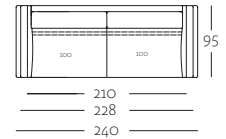

— 210 —
— 228 —
— 240 —

Sofabank
Sitzbreite 200 cm
SOB 450/SB 200

Bestellbezeichnung

Preisgruppen

02	
03	
04	
06	
08	
09	

Stoff

Preisgruppen

52	
53	
54	
55	
56	

Leder

Mehrpreise

Aluminiumgussfuß poliert	
Quadratrohrfuß oder	
Rundrohrfuß Glanzchrom	
Spange RAL 7022	
oder Glanzchrom	
Holzfuß Eiche natur H98	
oder Eiche dunkel H70	
oder Nussbaum H81	
Seitenteil hoch schmal o. breit	
Seitenteil Form (Schnecke)	
Seitenteil XL oder verstellbar	
Sitzkomfort Lounge	
Bezugskombination	
Beinauflage	

Bezugsbedarf Stoff

bei 140 cm Breite:	7,85 m	8,30 m	8,95 m	9,45 m
--------------------	--------	--------	--------	--------

Bezugsbedarf Leder: bitte im Werk anfragen!

Bitte bei Bestellung angeben:

- Standard-Seitenteil ohne Mehrpreis: Seitenteil schmal niedrig, breit niedrig oder XS
- Seitenteile gegen Mehrpreis siehe Preisspalten oben
- Standardfuß ohne Mehrpreis: Aluminiumgussfuß oder Stahl Quadratrohrfuß lackiert RAL 7022 Umbragrau oder Stahl Quadratrohrfuß lackiert RAL 9017 Verkehrsschwarz seidenmatt
- Füße gegen Mehrpreis siehe Preisspalten oben
- Spange nur bei Sofa, Sessel und Hocker
- Sitzhöhe: 42 oder 45 cm
- Sitztiefe: 56, 60 oder 64 cm
- Das Eckpolsterteil muss immer links oder rechts bestellt werden (unter Berücksichtigung der Rückenfuge)!
- Beinauflage erst ab 140 cm möglich!

creation
BY ROLF BENZ

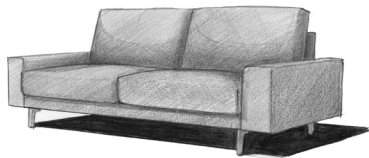

CR.450

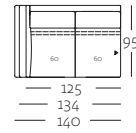
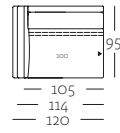
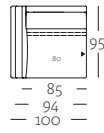
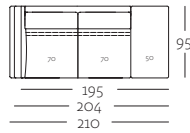

Sofabank mit Polstersitz
und Armteil
links oder rechts
Sitzbreite 190 cm

Abschlussessel
links oder rechts
Sitzbreite 80 cm

Anreihsofa
links oder rechts
Sitzbreite 100 cm

Anreihsofa
links oder rechts
Sitzbreite 120 cm

Bestellbezeichnung

SOB-PSZ-AT 450/SB 190

ASS 450/SB 80

ASO 450/SB 100

ASO 450/SB 120

Preisgruppen

O2

O3

Stoff

O4

O6

O8

O9

Preisgruppen

52

53

Leder

54

55

56

Mehrpreise

Aluminiumgussfuß poliert

Quadratrohrfuß oder

Rundrohrfuß Glanzchrom

Holzfuß Eiche natur H98

oder Eiche dunkel H70

oder Nussbaum H81

Seitenteil hoch schmal o. breit

Seitenteil Form (Schnecke)

Seitenteil XL oder verstellbar

Sitzkomfort Lounge

Bezugskombination

Beinauflage

Bezugsbedarf Stoff

bei 140 cm Breite:

7,80 m

4,60 m

5,00 m

6,00 m

Bezugsbedarf Leder: bitte im Werk anfragen!

Bitte bei Bestellung angeben:

■ Standard-Seitenteil ohne Mehrpreis: Seitenteil schmal niedrig, breit niedrig oder XS

■ Seitenteile gegen Mehrpreis siehe Preisspalten oben

■ Standardfuß ohne Mehrpreis: Aluminiumgussfuß oder Stahl Quadratrohrfuß lackiert RAL 7022 Umbragrau oder Stahl Quadratrohrfuß lackiert RAL 9017 Verkehrsschwarz seidenmatt

■ Füße gegen Mehrpreis siehe Preisspalten oben

■ Spange nur bei Sofa, Sessel und Hocker

■ Sitzhöhe: 42 oder 45 cm

■ Sitztiefe: 56, 60 oder 64 cm

■ Das Eckpolsterteil muss immer links oder rechts bestellt werden (unter Berücksichtigung der Rückenfuge)!

■ Beinauflage erst ab 140 cm möglich!



CR.450

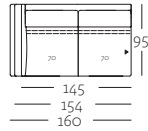

Anreihsofa
links oder rechts
Sitzbreite 140 cm

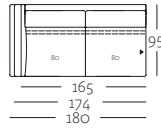

Anreihsofa
links oder rechts
Sitzbreite 160 cm

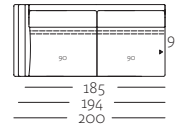

Anreihsofa
links oder rechts
Sitzbreite 180 cm

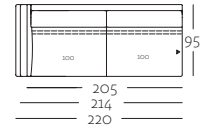

Anreihsofa
links oder rechts
Sitzbreite 200 cm

Bestellbezeichnung ASO 450/SB 140 ASO 450/SB 160 ASO 450/SB 180 ASO 450/SB 200

Stoff	Preisgruppen	02	
		03	
		04	
		06	
		08	
		09	

Leder	Preisgruppen	52	
		53	
		54	
		55	
		56	

Mehrpreise

Aluminiumgussfuß poliert	
Quadratrohrfuß oder	
Rundrohrfuß Glanzchrom	
Holzfuß Eiche natur H98	
oder Eiche dunkel H70	
oder Nussbaum H81	
Seitenteil hoch schmal o. breit	
Seitenteil Form (Schnecke)	
Seitenteil XL oder verstellbar	
Sitzkomfort Lounge	
Bezugskombination	
Beinauflage	

Bezugsbedarf Stoff bei 140 cm Breite:	6,65 m	7,25 m	7,85 m	8,45 m
--	--------	--------	--------	--------

Bezugsbedarf Leder: bitte im Werk anfragen!

Bitte bei Bestellung angeben:

- Standard-Seitenteil ohne Mehrpreis: Seitenteil schmal niedrig, breit niedrig oder XS
- Seitenteile gegen Mehrpreis siehe Preisspalten oben
- Standardfuß ohne Mehrpreis: Aluminiumgussfuß oder Stahl Quadratrohrfuß lackiert RAL 7022 Umbragrau oder Stahl Quadratrohrfuß lackiert RAL 9017 Verkehrsschwarz seidenmatt
- FüÙe gegen Mehrpreis siehe Preisspalten oben
- Spange nur bei Sofa, Sessel und Hocker
- Sitzhöhe: 42 oder 45 cm
- Sitztiefe: 56, 60 oder 64 cm
- Das Eckpolsterteil muss immer links oder rechts bestellt werden (unter Berücksichtigung der Rückenfuge)!
- Beinauflage erst ab 140 cm möglich!



CR.450

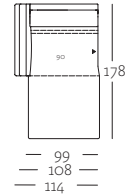
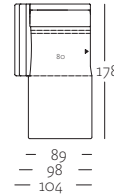
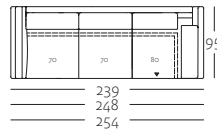
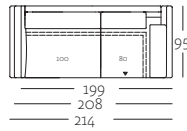

Eck-Anreihsofa
links oder rechts
Sitzbreite 180 cm

Eck-Anreihsofa
links oder rechts
Sitzbreite 220 cm

Abschlusssessel
mit Polstersitz
links oder rechts
Sitzbreite 80 cm

Abschlusssessel
mit Polstersitz
links oder rechts
Sitzbreite 90 cm

Bestellbezeichnung

E-ASO 450/SB 180

E-ASO 450/SB 220

ASS-PSZ 450/SB 80

ASS-PSZ 450/SB 90

Preisgruppen

02	
03	
04	
06	
08	
09	

Stoff

Preisgruppen

52	
53	
54	
55	
56	

Leder

Mehrpreise

Aluminiumgussfuß poliert	
Quadratrohrfuß oder	
Rundrohrfuß Glanzchrom	
Holzfuß Eiche natur H98	
oder Eiche dunkel H70	
oder Nussbaum H81	
Seitenteil hoch schmal o. breit	
Seitenteil Form (Schnecke)	
Seitenteil XL oder verstellbar	
Sitzkomfort Lounge	
Bezugskombination	
Beinauflage	

Bezugsbedarf Stoff

bei 140 cm Breite:	9,55 m	11,00 m	5,75 m	6,10 m
--------------------	--------	---------	--------	--------

Bezugsbedarf Leder: bitte im Werk anfragen!

Bitte bei Bestellung angeben:

- Standard-Seitenteil ohne Mehrpreis: Seitenteil schmal niedrig, breit niedrig oder XS
- Seitenteile gegen Mehrpreis siehe Preisspalten oben
- Standardfuß ohne Mehrpreis: Aluminiumgussfuß oder Stahl Quadratrohrfuß lackiert RAL 7022 Umbragrau oder Stahl Quadratrohrfuß lackiert RAL 9017 Verkehrsschwarz seidenmatt
- FüÙe gegen Mehrpreis siehe Preisspalten oben
- Spange nur bei Sofa, Sessel und Hocker
- Sitzhöhe: 42 oder 45 cm
- Sitztiefe: 56, 60 oder 64 cm
- Das Eckpolsterteil muss immer links oder rechts bestellt werden (unter Berücksichtigung der Rückenfuge)!
- Beinauflage erst ab 140 cm möglich!

creation
BY ROLF BENZ



CR.450



Abschlussessel
mit Polstersitz
links oder rechts
Sitzbreite 100 cm

ASS-PSZ 450/SB 100

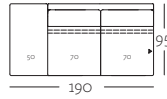

Anreihbank
mit Polstersitz
links oder rechts
Sitzbreite 190 cm

ARB-PSZ 450/SB 190

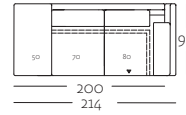

Eck-Anreihbank
mit Polstersitz
links oder rechts
Sitzbreite 200 cm

E-ARB-PSZ 450/SB 200



Eck-Anreihbank
mit Polstersitz
links oder rechts
Sitzbreite 220 cm

E-ARB-PSZ 450/SB 220

Bestellbezeichnung

Stoff	Preisgruppen	02	
		03	
		04	
		06	
		08	
	09		

Leder	Preisgruppen	52	
		53	
		54	
		55	
		56	

Mehrpreise

Aluminiumgussfuß poliert	
Quadratrohrfuß oder	
Rundrohrfuß Glanzchrom	
Holzfuß Eiche natur H98	
oder Eiche dunkel H70	
oder Nussbaum H81	
Seitenteil hoch schmal o. breit	
Seitenteil Form (Schnecke)	
Seitenteil XL oder verstellbar	
Sitzkomfort Lounge	
Bezugskombination	
Beinauflage	

Bezugsbedarf Stoff bei 140 cm Breite:	6,35 m	6,95 m	8,95 m	9,35 m
--	--------	--------	--------	--------

Bezugsbedarf Leder: bitte im Werk anfragen!

Bitte bei Bestellung angeben:

- Standardfuß ohne Mehrpreis: Aluminiumgussfuß oder Stahl Quadratrohrfuß lackiert RAL 7022 Umbragrau oder Stahl Quadratrohrfuß lackiert RAL 9017 Verkehrsschwarz seidenmatt
- Füße gegen Mehrpreis siehe Preisspalten oben
- Spange nur bei Sofa, Sessel und Hocker
- Sitzhöhe: 42 oder 45 cm
- Sitztiefe: 56, 60 oder 64 cm
- Das Eckpolsterteil muss immer links oder rechts bestellt werden (unter Berücksichtigung der Rückenfuge)!
- Beinauflage erst ab 140 cm möglich!



CR.450



Anreihessel
Sitzbreite 80 cm

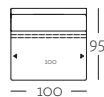

Anreihbank
Sitzbreite 100 cm

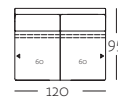

Anreihbank
Sitzbreite 120 cm

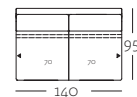

Anreihbank
Sitzbreite 140 cm

Bestellbezeichnung

ASE 450/SB 80

ARB 450/SB 100

ARB 450/SB 120

ARB 450/SB 140

Preisgruppen

02

03

Stoff

04

06

08

09

Preisgruppen

52

53

Leder

54

55

56

Mehrpriese

Aluminiumgussfuß poliert

Quadratrohrfuß oder

Rundrohrfuß Glanzchrom

Holzfuß Eiche natur H98

oder Eiche dunkel H70

oder Nussbaum H81

Seitenteil hoch schmal o. breit

Seitenteil Form (Schnecke)

Seitenteil XL oder verstellbar

Sitzkomfort Lounge

Bezugskombination

Beinauflage

Bezugsbedarf Stoff

bei 140 cm Breite:

3,55 m

4,15 m

4,40 m

6,00 m

Bezugsbedarf Leder: bitte im Werk anfragen!

Bitte bei Bestellung angeben:

- Standardfuß ohne Mehrpreis: Aluminiumgussfuß oder Stahl Quadratrohrfuß lackiert RAL 7022 Umbragrau oder Stahl Quadratrohrfuß lackiert RAL 9017 Verkehrsschwarz seidenmatt
- Füße gegen Mehrpreis siehe Preisspalten oben
- Spange nur bei Sofa, Sessel und Hocker
- Sitzhöhe: 42 oder 45 cm
- Sitztiefe: 56, 60 oder 64 cm

- Das Eckpolsterteil muss immer links oder rechts bestellt werden (unter Berücksichtigung der Rückenfuge)!
- Beinauflage erst ab 140 cm möglich!



CR.450



Anreihbank
Sitzbreite 160 cm



Anreihbank
Sitzbreite 180 cm

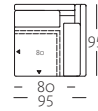

Eckpolsterteil
links oder rechts
Sitzbreite 80 cm

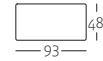

Polsterbank

Bestellbezeichnung **ARB 450/SB 160** **ARB 450/SB 180** **EPT 450/SB 80** **PB 450/93**

Stoff	Preisgruppen	02	
		03	
		04	
		06	
		08	
		09	

Leder	Preisgruppen	52	
		53	
		54	
		55	
		56	

Mehrpreise

Aluminiumgussfuß poliert	
Quadratrohrfuß oder	
Rundrohrfuß Glanzchrom	
Spange RAL 7022	
oder Glanzchrom	
Holzfuß Eiche natur H98	
oder Eiche dunkel H70	
oder Nussbaum H81	
Seitenteil hoch schmal o. breit	
Seitenteil Form (Schnecke)	
Seitenteil XL oder verstellbar	
Sitzkomfort Lounge	
Bezugskombination	
Beinauflage	

Bezugsbedarf Stoff				
bei 140 cm Breite:	7,00 m	7,20 m	5,35 m	1,85 m

Bezugsbedarf Leder: bitte im Werk anfragen!

Bitte bei Bestellung angeben:

- Standardfuß ohne Mehrpreis: Aluminiumgussfuß oder Stahl Quadratrohrfuß lackiert RAL 7022 Umbragrau oder Stahl Quadratrohrfuß lackiert RAL 9017 Verkehrsschwarz seidenmatt
- FüÙe gegen Mehrpreis siehe Preisspalten oben
- Spange nur bei Sofa, Sessel und Hocker
- Sitzhöhe: 42 oder 45 cm
- Sitztiefe: 56, 60 oder 64 cm
- Das Eckpolsterteil muss immer links oder rechts bestellt werden (unter Berücksichtigung der Rückenfuge)!
- Beinauflage erst ab 140 cm möglich!

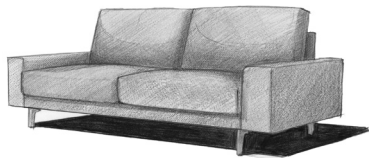

CR.450



Hocker

Bestellbezeichnung HCK 450/63

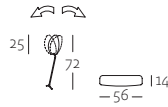

Kopfstütze
niedrig
KS-N 450

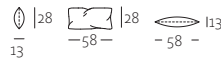

Rückenkissen
niedrig
N-RUK 450

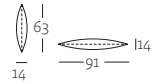

Rückenkissenmatte
91 x 63 cm
RUK-MA 450/ 91 x 63

Stoff	Preisgruppen	02
		03
		04
		06
		08
		09

Leder	Preisgruppen	52
		53
		54
		55
		56

Mehrpreise

Aluminiumgussfuß poliert	
Quadratrohrfuß oder	
Rundrohrfuß Glanzchrom	
Spange RAL 7022	
oder Glanzchrom	
Holzfuß Eiche natur H98	
oder Eiche dunkel H70	
oder Nussbaum H81	
Seitenteil hoch schmal o. breit	
Seitenteil Form (Schnecke)	
Seitenteil XL oder verstellbar	
Sitzkomfort Lounge	
Bezugskombination	
Beinauflage	

Bezugsbedarf Stoff
bei 140 cm Breite:

1,55 m	1,20 m	1,10 m	1,40 m
--------	--------	--------	--------

Bezugsbedarf Leder: bitte im Werk anfragen!

Bitte bei Bestellung angeben:

- Standardfuß ohne Mehrpreis: Aluminiumgussfuß oder Stahl Quadratrohrfuß lackiert RAL 7022 Umbragrau oder Stahl Quadratrohrfuß lackiert RAL 9017 Verkehrsschwarz seidenmatt
- Füße gegen Mehrpreis siehe Preisspalten oben
- Spange nur bei Sofa, Sessel und Hocker
- Sitzhöhe: 42 oder 45 cm
- Sitztiefe: 56, 60 oder 64 cm

- Das Eckpolsterteil muss immer links oder rechts bestellt werden (unter Berücksichtigung der Rückenfuge)!
- Beinauflage erst ab 140 cm möglich!



CR.450

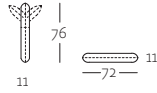

Rückenkissenmatte
verstellbar

RUK-MA-V 450

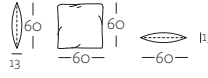

Kissen
60 x 60 cm

KI 450/60 x 60

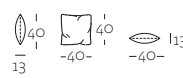

Polsterkissen
quadratisch

POK 450/40 x 40

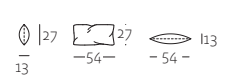

Polsterkissen
lang

POK-L 450/54 x 27

Bestellbezeichnung

Preisgruppen

02
03
Stoff
04
06
08
09

Preisgruppen

Leder
52
53
54
55
56

Bezugsbedarf Stoff

bei 140 cm Breite:

2,00 m

0,90 m

0,70 m

0,80 m

Bezugsbedarf Leder: bitte im Werk anfragen!