

Möbel LETZ

Finden und Wohlfühlen



Typenplan

Kara-Frame von Musterring - Konsolen-Schreibtisch in Asteiche furniert

Wichtiger Hinweis für Sie

Etwaige Hinweise des Herstellers in dieser Produktinformation, die sich auf die Gewährleistung beziehen, haben für Sie keinerlei Bindungswirkung und können von Ihnen ignoriert werden. Ihre gesetzlichen Gewährleistungsrechte als Verbraucher uns gegenüber, als Ihrem Verkäufer, werden dadurch in keiner Weise berührt oder eingeschränkt. Sie können sich wegen aller Mängel jederzeit an uns wenden. Darüber hinaus gehende Herstellergarantien bleiben natürlich unberührt. Dieser Artikel wird hergestellt von Musterring International Josef Höner GmbH & Co. KG, Hauptstraße 134 - 140, 33378 Rheda-Wiedenbrück, Deutschland

Möbel Letz GmbH
Am Gewerbepark 11
06895 Zahna-Elster

Tel.: 035383 - 6018 50

Fax.: 035383 - 6018 17

Musterring

KARA-FRAME

du
bist
zuhaus_

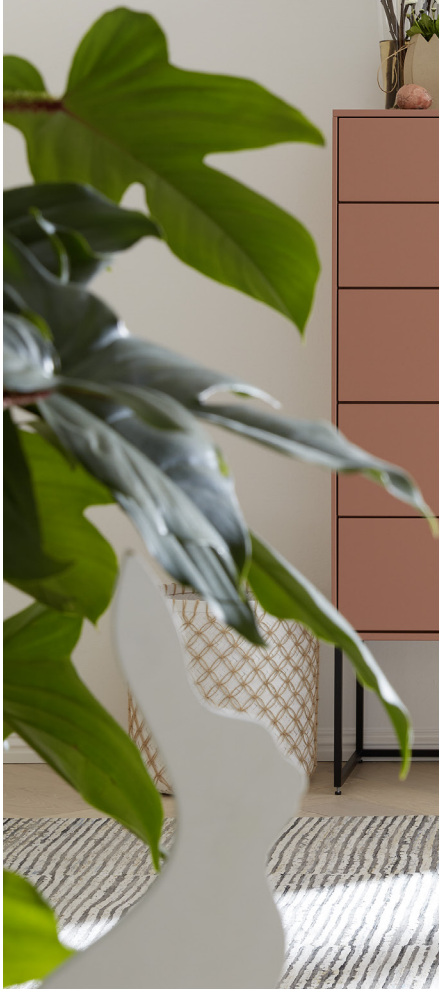

ⓓ

-
- Produktveränderungen und Qualitätsverbesserungen im Sinne des technischen Fortschrittes oder zum Erhalt der Lieferfähigkeit (Form/Farbe/Funktion usw.) bzw. die Korrektur von irrtümlichen Angaben behalten wir uns vor.
- Planbar mit Planungs-Software *furnplan*.





Musterring

dein Partner für ein Zuhause,
das so einzigartig ist wie du selbst

Für alle größeren Programme sind Prospekte erhältlich, für komplexe Programme hält Musterring detaillierte Montageanleitungen bereit. Auch der Blick ins Internet lohnt sich: Unter www.musterring.com findet sich eine Fülle an hilfreichen Informationen.



Unser Service

Wir wollen, dass dein Zuhause perfekt wird. Deshalb sind wir am Service-telefon und an 550 Standorten weltweit für dich da. Und unser CAD-Planungs-service hilft dir gern bei deiner Wunscheinrichtung.



Unsere Nachhaltigkeit

Wir übernehmen Verantwortung: für dich, für uns, für unseren Planeten. Deshalb setzen wir auf ressourceneffiziente Produktionsmethoden ohne lange Lieferketten und Lagerhaltung.

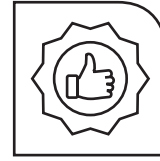

Unsere Qualität

Wer sich einmal sein Lieblings-Zuhause eingerichtet hat, der möchte es möglichst lang genießen. Hier kommt unsere Leidenschaft für Qualität ins Spiel: Wir prüfen unsere Produkte ausgiebig, bevor wir sie dir anbieten. Das dokumentieren wir mit dem Musterring Gütepass und einer Garantie von 5 Jahren.

Du hast Fragen zur Kollektion oder Qualität?

Du benötigst Stoffmuster oder Info-Materialien?

Unser Service hilft gerne weiter:

Telefon:
+49 (0)5242 592260
E-Mail:
service@musterring.de

Erreichbar montags bis freitags
von 08:00–17:00 Uhr



Deine Individualität

Wir finden, ein Zuhause sollte man ganz nach seinen Vorstellungen gestalten können. Dafür steht dir bei uns eine ganze Welt an Farben, Formen und Materialien zur Verfügung. Werde zum Designer deines eigenen Wohn-Ichs.



Deine Möbelpflege

Wir möchten, dass Sie lange Freude an Ihren Möbeln haben. Deshalb halten wir unter www.musterring-care.com eine große Auswahl an Pflegemitteln bereit – alle dermatologisch getestet und gesundheitlich unbedenklich.



Musterring

Ausführungen

Waagerechter Furnierverlauf der Fronten.

Fronten, Korpushülle und Korpus:

PG1:

- Kernbuche furniert
- Kristallbuche furniert
- Lack weiß
- Lack wollweiß *NEU*
- Lack crema
- Lack cashmere
- Lack platingrau
- Lack taupe
- Lack terra

PG2:

- Eiche sand furniert
- Nussbaum nova furniert
- Eiche graphit furniert
- Asteiche furniert
- Asteiche Bourbon furniert
- Lack seidengrau
- Lack macchiata
- Lack olivgrau
- Lack brillantgrau
- Lack grau
- Lack espresso
- Lack cognac *NEU*
- Lack dark red
- Lack oxidrot
- Lack rosewood
- Lack marill
- Lack piniengrün
- Lack agave
- Lack ocean
- Lack atlantikblau
- Lack schiefergrau
- Lack graphit
- Lack schwarz
- Lack amber *NEU*
- FEINSCHLIFF Grigio**
- FEINSCHLIFF Bianco**

Wenn Einzeltypen aus einem Farbmix von PG1 und PG2 bestehen, wird der Preis aus PG2 berechnet.

Beispiel: Korpushülle Lack weiß mit Front in Nussbaum nova.

Korpus innen:

- Dekor

Empfohlene Pflegesets (www.musterring-care.com):

- Lack/Furnier: 4003 Möbelreiner ÖKO

**Akzentausführung FEINSCHLIFF:

- Folgende Elemente/Bauteile sind in den Ausführungen Grigio und Bianco möglich, Berechnung in PG2:
 - Korpushülle
 - Sockelleiste
 - Fronten (Ausnahme: Vitrinentüren und Türen mit Glasausschnitt)
 - Regale mit Sichtrücken
 - Wangen, Sockelböden, Zwischenbauböden, Abdeckblätter, Rückwand für Regal-/Zwischenbau, Büchertreppe, Schreibplatte/Bücherablage, Schieberegale
 - Eckabdeckblatt inkl. Eckleiste
 - Wandborde und Wandborde mit Paneelrückwand
 - Paneelsystem
 - Funktionstische und Funktionstische mit Rahmengestell (Metall)
 - Tischplatten der Couchtische mit Kufen, Couchtische und Esstische mit runder Platte
 - Tischplatten und Gestelle der Couchtische, Esstische und Schreibtische (LINE, Säulentisch)
 - Tischplatten der Schreibtische, Verkettungsplatten, Sichtschutzblende
 - Holzblende der TV-Halterung
 - abweichende Rückwandfarbe der Vitrinen

Hochglanz:

- Alle Lackausführungen sind in Hochglanz möglich.
- Korpushülle (Aufpreise siehe Seite 121, Tabelle E)
- Korpushülle und Front (Aufpreise siehe Seite 121, Tabelle D/F)
- Schiebetüren (Aufpreise siehe Seite 121, Tabelle D)
- Abschlussleisten der Wandspiegel (Aufpreis siehe Seite 122, Tabelle H)
- Rückwand des L-Wandbordes (Aufpreis siehe Seite 122, Tabelle G)
- Hinweis zur Hochglanz Berechnung der Vorschläge:
 - Hochglanz Front (Front der Korpuselemente)
 - Hochglanz Korpushülle (Korpushülle der Korpuselemente)
 - Hochglanz Korpushülle + Front (Korpushülle + Front der Korpuselemente)
 - Weitere Hochglanz-Aufpreise für Wandborde und Wandspiegel werden separat aufgeführt.

Deepline *NEU*

- Alle Lack- und Furnierausführungen sind in Deepline möglich (Hochglanz nicht möglich).
- Der Deeplineverlauf ist immer senkrecht
- Folgende Elemente/Bauteile sind in der Ausführung Deepline möglich: Berechnung siehe Aufpreistabellen Seite 119.
 - Fronten (durchgehende Fronten ab 1 bis einschließlich 5 Raster mit Push to open, die nicht direkt aufeinander stoßen)
 - Rückwände für Regal-/Zwischenbau
 - TV-Rückwand
 - Vitrinenrückwände
 - Korpusregalrückwände
 - Paneelsystem

Programmübersicht

■ Vorschläge mit Kufen	Seiten 8 - 19
■ Vorschläge mit Rahmengestell	Seiten 20 - 21
■ Vorschläge ohne Kufen	Seiten 22 - 37
■ Vorschläge mit Sockelgleitern	Seiten 38 + 39 + 41
■ Vorschläge mit Sockelgleitern / Kufen	Seite 40
■ Wangensystem	Seiten 42 - 51
■ Zwischenbau-Hängeelemente	Seiten 48 - 49
■ Schiebetürensysteem, TV Paneel	Seiten 52 - 55
■ Korpuselemente	Seiten 56 - 84
■ Kleiderschränke	Seite 84
■ Hängeelemente	Seiten 85 - 98
■ Wandborde	Seite 98
■ Hängespiegel	Seite 99
■ Paneelsystem	Seiten 100 + 101
■ Couchtische	Seiten 102 + 103
■ Esstische	Seiten 103 - 105
■ Funktionstische	Seiten 106 + 107
■ Arbeitsplatz	Seiten 107 - 109
■ Zubehör	Seiten 110 - 115
■ Beleuchtung	Seiten 116 - 118
■ Deepline - Aufpreis Tabellen	Seite 119
■ Hochglanz - Aufpreis Tabellen	Seiten 120 - 122
■ Individualanfertigungen	Seite 123
■ Bestellbogen	Seite 124

Korpushülle:

- bestehend aus Außenseiten, Abdeckblatt und Sockel/Unterboden
- die Maßangaben der Einzelelemente beziehen sich auf das Grundelement
- bei der geplanten Zusammenstellung (bestehend aus 1,2,3 oder mehr Grundelementen) sind die Außenseiten ohne Mehrpreis enthalten und mit 2,2 cm zu berücksichtigen

Vitrinen:

- Türen mit Klarglasfüllung.
- Vitrinenrückwände standardmäßig in Korpusfarbe lackiert oder waagrecht furniert.
- Vitrinenrückwände in abweichender Ausführung (PG 1 oder PG 2) lackiert oder waagrecht furniert gegen Aufpreis möglich (siehe Seite 113).
- Standard Vitrineneinlegeböden aus Klarglas. Auf Wunsch Vitrineneinlegeböden in Holz (ohne Aufpreis, Holzeinlegeböden können nicht verstellt werden).

EMISSIONSKLASSE für Möbel Emission class for furniture

Kastenmöbel / cabinet furniture
 Hersteller-Nr. / manufacturer-no.
 15015
 Kollektion / collection / Modell / model
 Kara-Frame
 Prüfnummer / control number
 201501508



Emissionsklasse für Möbel nach der RAL-Registrierung RAL-RG 437 der Deutschen Gütegemeinschaft Möbel • Emission class for furniture according to RAL-RG 437 • www.emissionslabel.de

EMISSIONSKLASSE für Möbel Emission class for furniture

Tische / tables
 Hersteller-Nr. / manufacturer-no.
 15015
 Kollektion / collection / Modell / model
 Kara-Frame
 Prüfnummer / control number
 301501504



Emissionsklasse für Möbel nach der RAL-Registrierung RAL-RG 437 der Deutschen Gütegemeinschaft Möbel • Emission class for furniture according to RAL-RG 437 • www.emissionslabel.de



Planbar mit CAD-Planungs-Software furnplan
Informationen beim Musterring Planungsservice

Wangenelemente:

39,9 cm tiefe Korpuselemente können auch zwischen zwei 36,0 cm tiefen Wangen als Wangenelement (T 36,0 cm) eingesetzt werden. Tiefenkürzung auf Wangentiefe ohne Aufpreis. Elemente außen nur mit Kaschierung lieferbar. Best.-Nr. mit W ergänzen z. B. 60199L/W.

Bei 45,6 cm tiefen Wangen werden die Korpuselemente in der Tiefe 39,9 cm vorne bündig gesetzt (Abdeckblattvertiefung gegen Aufpreis möglich, Artikel 90285 siehe Seite 123).

Abdeckblätter:

- Durchgehende Abdeckblätter und Sockelleisten werden bis zu einer Länge von 270,0 cm kommissionsorientiert geliefert (gilt nicht für Zwischenbauhängelemente).
- Auf Wunsch auch getrennte Abdeckblätter möglich.
- Abdeckblatt Stärke 1,6 cm, mit gerader Kante.

Abdeckblätter mit Kabeldurchlass:

Bei Abdeckblättern mit standardmäßig eingebautem Kabeldurchlass ist dieser mittig positioniert. Sollten Sie keinen Kabeldurchlass wünschen, bitten wir Sie uns dies unter Angabe der Bestellnummer „92396 - Ohne vormontierten Kabeldurchlass“ mitzuteilen.

Kufen:

- bei 6 Raster Korpuselementen nicht möglich
- Kufen lassen sich bei allen Standelementen (gegen Aufpreis) optional einsetzen
- bei Einsatz der Kufen wird die Sockelleiste gegen einen durchgehenden Unterboden getauscht
- Verstellbarkeit der Kufen: 0-15 mm
- Edelstahlfarbig (Standard)
- Chrom glänzend (auf Wunsch, ohne Aufpreis)
- Schwarz matt (auf Wunsch, ohne Aufpreis)
- Weiß matt (auf Wunsch, ohne Aufpreis)
- Wollweiß matt (auf Wunsch, ohne Aufpreis) *NEU*
- Kufen in allen lieferbaren Lackausführungen (auf Wunsch) gegen Aufpreis möglich (siehe Seite 110)
- Kufen in Lackausführung standardmäßig in Frontfarbe. Abweichende Farbausführung ggf. bitte angeben!
- Kufen können nicht nachgerüstet werden.



Rahmengestell

- Rahmengestell lässt sich bei allen Standelementen 1 bis 4 Raster / Breiten 45,0 / 60,0 / 75,0 / 90,0 / 120,0 cm (gegen Aufpreis) optional einsetzen
- bei Einsatz des Rahmengestells wird die Sockelleiste gegen einen durchgehenden Unterboden getauscht
- Verstellbarkeit des Rahmengestells: 0 - 15 mm
- Edelstahlfarbig (Standard)
- Chrom glänzend (auf Wunsch, ohne Aufpreis)
- Schwarz matt (auf Wunsch, ohne Aufpreis)
- Weiß matt (auf Wunsch, ohne Aufpreis)
- Wollweiß matt (auf Wunsch, ohne Aufpreis) *NEU*
- Rahmengestell in allen lieferbaren Lackausführungen (auf Wunsch) gegen Aufpreis möglich (siehe Seite 110)
- Rahmengestell in Lackausführung standardmäßig in Frontfarbe. Abweichende Farbausführung ggf. bitte angeben! *NEU*
- Rahmengestell kann nicht nachgerüstet werden.



Sockelgleiter

- Sockelgleiter lassen sich bei allen Standelementen (gegen Aufpreis) optional einsetzen.
- Berechnung je Tiefe in PG1/PG2 (Artikel siehe Seite 110).
- Bei Einsatz der Sockelgleiter wird die Sockelleiste gegen einen durchgehenden Unterboden getauscht.
- Verstellbarkeit der Sockelgleiter: 0-12 mm.

Griffvarianten:

Ausführung		Holztür	Rahmen-Glastür / Tür mit Glasausschnitt	Schubkasten / Auszug / Klappe
P	Standard	Push to open	Push to open	Push to open
Gl	Wunsch ohne Aufpreis	Griffleiste oder Push to open *	Push to open	Griffleiste
Gr	Wunsch ohne Aufpreis	Griff	Griff	Griff

* Push to open gilt für Holztüren, welche nicht mit einer Griffleiste ausgestattet werden können. (Türen sind mit * gekennzeichnet)

Push to open (P):

- Sollten keine weiteren Informationen vorliegen, wird der Auftrag in Push to open gefertigt.

Griffleiste (Gl):

- Griffleiste aus hochwertigem Vinylharz
- Die Farbausführung ist standardmäßig vorgegeben und kann preisgleich individuell gewählt werden. Abweichende Ausführung bitte angeben!
- erhältlich in allen **matten** Lackausführungen

- **Standard** bei **lackierten** Frontausführungen
- Griffleiste Frontausführung

- **Standard** bei **furnierten** Frontausführungen / **lackierten** Korpusausführungen
- Griffleiste Korpusausführung

- **Standard** bei **furnierten** Frontausführungen / **furnierten** Korpusausführungen
- Front/Korpus Eiche sand - Griffleiste Lack crema
- Front/Korpus Eiche graphit - Griffleiste Lack schwarz
- Front/Korpus Kristallbuche- Griffleiste Lack seidengrau
- Front/Korpus Kernbuche - Griffleiste Lack crema
- Front/Korpus Nussbaum nova - Griffleiste Lack espresso
- Front/Korpus Asteiche - Griffleiste Lack graphit
- Front/Korpus Asteiche Bourbon - Griffleiste Lack espresso

Griffe (Gr) / Push-Platte:

- Griff T1 Edelstahlfarbig (Standard)
- Griff B6 Chrom glänzend (auf Wunsch, ohne Aufpreis)
- Griff H7 Schwarz matt (auf Wunsch, ohne Aufpreis)
- Griff V3 Weiß matt (auf Wunsch, ohne Aufpreis)
- Griff N6 Wollweiß matt (auf Wunsch, ohne Aufpreis) *NEU*
- Griff Z9 in allen lieferbaren Lackausführungen (auf Wunsch) gegen Aufpreis möglich (siehe Seite 111)
- Griff in Lackausführung standardmäßig in Frontfarbe. Abweichende Farbausführung ggf. bitte angeben!

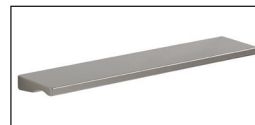

für Schubkästen



für Türen



für Glastüren

- Korpusssystem in 11 verschiedenen Höhen und bis Höhe 4 R in zwei Tiefen.
- Solitärarmöbel.
- PSI - Perfect Sound Inside (siehe Zusatzliste „Zubehör im Detail“)
- Hängespiegel in 2 Höhen und 14 Breiten mit Abschlussleisten oder randlos, Wandspiegel rund in 3 Größen randlos.
- Sockelstellschrauben zum Ausrichten von Korpusselementen.
- Alle Beschläge sind aus Metall, extrem stabil und hoch belastbar.
- Rückwand Hartfaser, Stärke 4 mm.
- Schranktüren 110°-Öffnungswinkel.
- Scharniere mit integrierter Höhenverstellung.
- Dichtungsbürste bei Doppeltüren.
- Gedämpfter Frontanschlag.
- Alle Schubkästen/Auszüge auf Unterboden-Metallführungen - mit Selbsteinzug und Softabstoppung.
- Alle Schubkästen/Auszüge Breite 105,0 cm bis 135,0 cm mit herausnehmbarem Trennsteg.
- Einlegeboden 5-fach verstellbar, 19 mm stark und auf Metallbodenträgern.
- Komplett zerlegbare Korpusselemente.
- Alle Schubkästen und Auszüge inkl. Vollauszug.
- Schiebetürensystem.
- Wangensystem bis 427,7 cm und in drei Tiefen.
- Ecklösungen möglich.
- Fertigung von Wangen als Raumteiler, Aufsatzzwange oder Hängewange gegen Aufpreis.
- Zwischenbauböden mit nicht sichtbaren Schiebebeschlägen.
- Wangenzwischenbauböden ab B 100,0 cm aus Tischlerplatte.
- Kabelkanal mit Dichtungsbürste.

Verschiedene Beleuchtungsarten:

- Elektro-Installationen VDE-geprüft.
- LED-Einbaustrahler.
- Glasboden mit Beleuchtung höhenverstellbar und herausnehmbar.
- Indirekte LED-Korpusbeleuchtung.
- LED-Holzbodenbeleuchtung - Böden nicht höhenverstellbar.
- LED-Gerätenischenbeleuchtung.
- LED-Hängeelementbeleuchtung.
- Notwendige Vorschaltgeräte Zuleitungen und Fußschalter in den Setpreisen enthalten.
- Alle Leuchten werden mit einem Leuchtmittel der **Energieklasse E-F** (neue Verordnung/ehemals Klasse A - A+++) geliefert
- Fernfernbedienung für Beleuchtung.
- Bei Bestellung von mehreren Beleuchtungssets behalten wir uns vor, dass die Trafoanzahl sinnvoll optimiert wird. Getrennte Schaltkreise bitte angeben.

Belastbarkeit:

- Holzeinlegeboden / Zwischenbauboden - pro Boden 12 kg.
- Glaseinlegeboden - pro Boden 12 kg.
- Stahleinlegeboden - pro Boden 25 kg. (empfohlen bei voller Ordnerbelastung)
- Schubkasten - pro Schub 15 kg.
- Hängeelement - pro Element 30 kg.
- Wandbord - 0,75 kg je 10 cm.
- TV-Halterung - 35 kg
- Komfort Tablarauszug - 25 kg
- Garderobenstange - pro Paneel B 60,0 / 75,0 cm 15 kg.
- Garderobenstange - pro Paneel B 120,0 cm 20 kg.

Wichtige Planungshinweise:

- Klären Sie bauwerkbedingte Gegebenheiten, Hemmnisse, Maße und Belastungswerte bei der Bedarfsermittlung, damit eine mangelfreie Vertragserfüllung gewährleistet ist.
- Bei nahezu allen Vorschlägen, freien Planungen und Korpusselementen ab 1 Raster ist eine Wandbefestigung erforderlich. Beachten Sie bei Planungen mit Wandmontageelementen die max. Belastungswerte und die Wandbeschaffenheit (Festmauerwerk erforderlich).
- Klären Sie elektrische Vorleistungen für Anschluss- und Gerätetechnik (frei hängende Beleuchtungssysteme erfordern Kabelkanallösungen auf oder unter Putz).
- Die werentypischen Produkteigenschaften, Garantiebestimmungen, Sicherheits-, Gebrauchs- und Pflegeanweisungen, sowie wichtige Hinweise zum Schutz Ihrer Fußböden entnehmen Sie bitte dem Musterring Möbel-Güte Pass (www.musterring.de).
- Für nutzungsbedingte Eindrücke oder Abriebspuren auf empfindlichen Böden wird keine Haftung übernommen.
- Bei frei geplanten Zusammenstellungen ist eine Stellskizze unbedingt erforderlich (siehe Bestellbogen, siehe Seite 124).



5 Jahre Garantie

Musterring Produkte werden durch regelmäßige Stichproben geprüft, um beste Qualität zu gewährleisten. Für dieses Produkt werden nur ausgesuchte Materialien verwendet, z. B. Spanplatten der Güteklasse E1.



Der Umwelt zuliebe









Holz ist für viele Bereiche ein wichtiger und nachwachsender Rohstoff. Wir achten deshalb besonders darauf, dass Hölzer aus nachhaltigem Anbau verwendet werden und Verarbeitungsmethoden die Umwelt nicht unnötig belasten.

KARA-FRAME

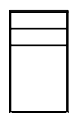

Vorschläge mit Kufen





(preisgleich auch spiegelbildlich möglich = Best.-Nr. mit **G** ergänzen z. B. **73753/G**)

	Best.-Nr. / Maße Beschreibung	
 	<p> 73774 B 47,2, T 39,9 cm 73775 B 62,2, T 39,9 cm (Abb.) 73776 B 77,2, T 39,9 cm 73777 B 92,2, T 39,9 cm 73782 B 107,2, T 39,9 cm 73783 B 122,2, T 39,9 cm 76586 B 137,2, T 39,9 cm 73778 B 47,2, T 49,5 cm 73779 B 62,2, T 49,5 cm 73780 B 77,2, T 49,5 cm 73781 B 92,2, T 49,5 cm 73784 B 107,2, T 49,5 cm 73785 B 122,2, T 49,5 cm 76589 B 137,2, T 49,5 cm Korpuselement 2 R 3 Auszüge 0,66 R H 85,3 cm Schubkasteneinteilung siehe Seite 114. </p>	
 	<p> 73773 B 47,2, T 39,9 cm 73813 B 62,2, T 39,9 cm (Abb.) 73814 B 77,2, T 39,9 cm 73786 B 92,2, T 39,9 cm 76597 B 107,2, T 39,9 cm 73791 B 122,2, T 39,9 cm 76599 B 137,2, T 39,9 cm 73787 B 47,2, T 49,5 cm 73788 B 62,2, T 49,5 cm 73789 B 77,2, T 49,5 cm 73790 B 92,2, T 49,5 cm 76600 B 107,2, T 49,5 cm 73792 B 122,2, T 49,5 cm 76602 B 137,2, T 49,5 cm Korpuselement 2,5 R 1 Schubkasten, 3 Auszüge 0,66 R H 102,9 cm Schubkasteneinteilung siehe Seite 114. </p>	
 	<p> 76607 L B 47,2, T 39,9 cm 76608 R B 47,2, T 39,9 cm 76609 L B 62,2, T 39,9 cm (Abb.) 76610 R B 62,2, T 39,9 cm 76613 L B 47,2, T 49,5 cm 76614 R B 47,2, T 49,5 cm 76615 L B 62,2, T 49,5 cm 76616 R B 62,2, T 49,5 cm Korpuselement 3 R 1 Tür, 1 Einlegeboden, 2 Schubkästen H 120,5 cm Innenschubkasten siehe Seite 112. Schubkasteneinteilung siehe Seite 114. </p>	
 	<p> 73765 B 47,2, T 39,9 cm 73766 B 62,2, T 39,9 cm (Abb.) 73767 B 77,2, T 39,9 cm 73768 B 92,2, T 39,9 cm 79138 B 107,2, T 39,9 cm 79139 B 122,2, T 39,9 cm 79140 B 137,2, T 39,9 cm 73769 B 47,2, T 49,5 cm 73770 B 62,2, T 49,5 cm 73771 B 77,2, T 49,5 cm 73772 B 92,2, T 49,5 cm 79141 B 107,2, T 49,5 cm 79142 B 122,2, T 49,5 cm 79143 B 137,2, T 49,5 cm Korpuselement 3 R 2 Schubkästen, 2 Auszüge 1 R H 120,5 cm Innenschubkasten siehe Seite 112. Schubkasteneinteilung siehe Seite 114. </p>	

Vorschläge mit Kufen



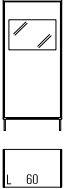





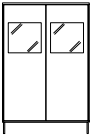

(preisgleich auch spiegelbildlich möglich = Best.-Nr. mit **G** ergänzen z. B. **73753/G**)

Hochglanz Korpushülle + Front
siehe Tabelle D/E/F Seite 121.

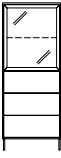
	Best.-Nr. / Maße Beschreibung		
	<p>73758 B 47,2, T 39,9 cm 73759 B 62,2, T 39,9 cm (Abb.) 78600 B 77,2, T 39,9 cm 73760 B 92,2, T 39,9 cm 79132 B 107,2, T 39,9 cm 79133 B 122,2, T 39,9 cm 79134 B 137,2, T 39,9 cm</p> <p>73761 B 47,2, T 49,5 cm 73762 B 62,2, T 49,5 cm 73763 B 77,2, T 49,5 cm 73764 B 92,2, T 49,5 cm 79135 B 107,2, T 49,5 cm 79136 B 122,2, T 49,5 cm 79137 B 137,2, T 49,5 cm</p>		
<p>Korpuselement 3 R 2 Schubkästen, 3 Auszüge 0,66 R H 120,5 cm</p> <p>Schubkasteneinteilung siehe Seite 114.</p>			
	<p>73793 B 77,2, T 39,9 cm (Abb.) 73794 B 92,2, T 39,9 cm</p> <p>73795 B 77,2, T 49,5 cm 73796 B 92,2, T 49,5 cm</p>		
<p>Korpuselement 3 R 4 Türen, 2 Einlegeböden H 120,5 cm</p> <p>Innenschubkasten siehe Seite 112.</p>			
	<p>79144 L B 47,2, T 39,9 cm 79145 R B 47,2, T 39,9 cm 79146 L B 62,2, T 39,9 cm (Abb.) 79147 R B 62,2, T 39,9 cm</p> <p>79148 L B 47,2, T 49,5 cm 79149 R B 47,2, T 49,5 cm 79150 L B 62,2, T 49,5 cm 79151 R B 62,2, T 49,5 cm</p>		
<p>Korpuselement 3,5 R 1 Tür mit Glasausschnitt 1 R, 2 Böden (nicht verstellbar), 1 Einlegeboden H 138,1 cm</p> <p>Beleuchtung/Funkfernbedienung siehe Seiten 116-118. Spiegelrückwand siehe Seite 113. abweichende Rückwandfarbe siehe Seite 113. Innenschubkasten siehe Seite 112.</p>			
	<p>79154 B 47,2, T 39,9 cm 78587 B 62,2, T 39,9 cm (Abb.) 79156 B 77,2, T 39,9 cm 79157 B 92,2, T 39,9 cm</p> <p>79158 B 47,2, T 49,5 cm 79159 B 62,2, T 49,5 cm 79160 B 77,2, T 49,5 cm 79161 B 92,2, T 49,5 cm</p>		
<p>Korpuselement 3,5 R 3 Schubkästen, 2 Auszüge 1 R H 138,1 cm</p> <p>Innenschubkasten siehe Seite 112. Schubkasteneinteilung siehe Seite 114.</p>			

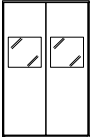
Vorschläge mit Kufen

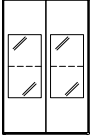







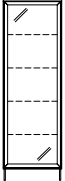

(preisgleich auch spiegelbildlich möglich = Best.-Nr. mit **G** ergänzen z. B. **73753/G**)

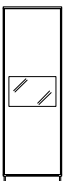
	Best.-Nr. / Maße Beschreibung		
 	<p>79162 B 47,2, T 39,9 cm 78586 B 62,2, T 39,9 cm (Abb.) 79164 B 77,2, T 39,9 cm 79165 B 92,2, T 39,9 cm</p> <p>79166 B 47,2, T 49,5 cm 79167 B 62,2, T 49,5 cm 79168 B 77,2, T 49,5 cm 79169 B 92,2, T 49,5 cm</p> <p>Korpuselement 3,5 R 3 Schubkästen, 3 Auszüge 0,66 R H 138,1 cm</p> <p>Schubkasteneinteilung siehe Seite 114.</p>		
 	<p>79152 B 92,2, T 39,9 cm (Abb.) 79153 B 92,2, T 49,5 cm</p> <p>Korpuselement 3,5 R 2 Türen mit Glasausschnitt 1 R, 2 Böden (nicht verstellbar), 1 Einlegeboden H 138,1 cm</p> <p>Beleuchtung/Funkfernbedienung siehe Seiten 116-118. Spiegelrückwand siehe Seite 113. abweichende Rückwandfarbe siehe Seite 113. Innenschubkasten siehe Seite 112.</p>		
 	<p>73805 L B 47,2, T 39,9 cm 73806 R B 47,2, T 39,9 cm 73807 L B 62,2, T 39,9 cm (Abb.) 73808 R B 62,2, T 39,9 cm</p> <p>73809 L B 47,2, T 49,5 cm 73810 R B 47,2, T 49,5 cm 73811 L B 62,2, T 49,5 cm 73812 R B 62,2, T 49,5 cm</p> <p>Korpuselement 4 R 1 Rahmen-Glastür, 1 Glaseinlegeboden, 3 Auszüge 0,66 R H 155,7 cm</p> <p>Beleuchtung/Funkfernbedienung siehe Seiten 116-118. Spiegelrückwand siehe Seite 113. abweichende Rückwandfarbe siehe Seite 113. Schubkasteneinteilung siehe Seite 114.</p>		
 	<p>79170 B 92,2, T 39,9 cm (Abb.) 79171 B 92,2, T 49,5 cm</p> <p>Korpuselement 4 R 2 Türen mit Glasausschnitt 1 R, 2 Böden (nicht verstellbar), 1 Einlegeboden H 155,7 cm</p> <p>Beleuchtung/Funkfernbedienung siehe Seiten 116-118. Spiegelrückwand siehe Seite 113. abweichende Rückwandfarbe siehe Seite 113. Innenschubkasten siehe Seite 112.</p>		
 	<p>79172 B 77,2, T 39,9 cm 79173 B 92,2, T 39,9 cm (Abb.) 79174 B 77,2, T 49,5 cm 79175 B 92,2, T 49,5 cm</p> <p>Korpuselement 4 R 2 Türen mit Glasausschnitt 2 R, 2 Böden (nicht verstellbar), 1 Glaseinlegeboden H 155,7 cm</p> <p>Beleuchtung/Funkfernbedienung siehe Seiten 116-118. Spiegelrückwand siehe Seite 113. abweichende Rückwandfarbe siehe Seite 113.</p>		

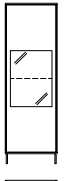
Vorschläge mit Kufen

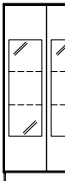

(preisgleich auch spiegelbildlich möglich = Best.-Nr. mit **G** ergänzen z. B. **73753/G**)

Hochglanz Korpuschülle + Front
siehe Tabelle D/E/F Seite 121.

	Best.-Nr. / Maße Beschreibung		
 	<p>79178 L B 47,2, T 39,9 cm 79179 R B 47,2, T 39,9 cm 79180 L B 62,2, T 39,9 cm (Abb.) 80165 R B 62,2, T 39,9 cm</p> <p>Vitrine 5 R 1 Rahmen-Glastür, 4 Glaseinlegeböden H 190,9 cm</p> <p>Beleuchtung/Funkfernbedienung siehe Seiten 116-118. Spiegelrückwand siehe Seite 113. abweichende Rückwandfarbe siehe Seite 113.</p>		
 	<p>79220 L B 47,2, T 39,9 cm 79221 R B 47,2, T 39,9 cm 78589 L B 62,2, T 39,9 cm (Abb.) 78590 R B 62,2, T 39,9 cm</p> <p>Korpuselement 5 R 1 Tür mit Glasausschnitt 1 R, 2 Böden (nicht verstellbar), 2 Einlegeböden H 190,9 cm</p> <p>Beleuchtung/Funkfernbedienung siehe Seiten 116-118. Spiegelrückwand siehe Seite 113. abweichende Rückwandfarbe siehe Seite 113. Innenschubkasten siehe Seite 112.</p>		
  <p style="margin-left: 100px;">NEU</p>	<p>74467 L B 47,2, T 39,9 cm 74468 R B 47,2, T 39,9 cm 74054 L B 62,2, T 39,9 cm (Abb.) 74068 R B 62,2, T 39,9 cm</p> <p>Korpuselement 5 R 1 Tür mit Glasausschnitt 2 R, 2 Böden (nicht verstellbar), 2 Einlegeböden, 1 Glaseinlegeboden H 190,9 cm</p> <p>Beleuchtung/Funkfernbedienung siehe Seiten 116-118. Spiegelrückwand siehe Seite 113. abweichende Rückwandfarbe siehe Seite 113. Innenschubkasten siehe Seite 112.</p>		
 	<p>79176 B 77,2, T 39,9 cm (Abb.) 79177 B 92,2, T 39,9 cm</p> <p>Korpuselement 5 R 2 Türen, 3 Einlegeböden, 2 Schubkästen H 190,9 cm</p> <p>Schubkasteneinteilung siehe Seite 114.</p>		
 	<p>79222 B 77,2, T 39,9 cm 78602 B 92,2, T 39,9 cm (Abb.)</p> <p>Korpuselement 5 R 2 Türen mit Glasausschnitt 3 R, 2 Böden (nicht verstellbar), 2 Glaseinlegeböden H 190,9 cm</p> <p>Beleuchtung/Funkfernbedienung siehe Seiten 116-118. Spiegelrückwand siehe Seite 113. abweichende Rückwandfarbe siehe Seite 113.</p>		

Vorschläge mit Kufen

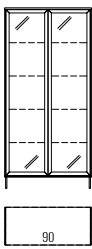
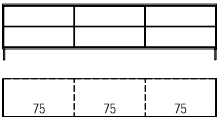
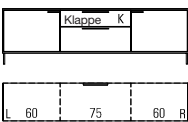
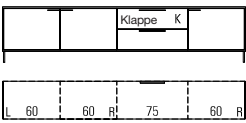
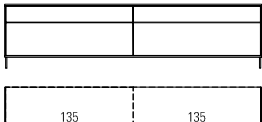
(preisgleich auch spiegelbildlich möglich = Best.-Nr. mit **G** ergänzen z. B. **73753/G**)

	Best.-Nr. / Maße Beschreibung	
	<p>73961 B 77,2, T 39,9 cm 73962 B 92,2, T 39,9 cm (Abb.)</p> <p>Korpuselement 5 R 2 Rahmen-Glastüren, 4 Glaseinlegeböden H 190,9 cm</p> <p>Beleuchtung/Funkfernbedienung siehe Seiten 116-118. Spiegelrückwand siehe Seite 113. abweichende Rückwandfarbe siehe Seite 113. Hochglanz Korpushülle + Front siehe Tabelle D/E/F Seite 121.</p>	
	<p>73748 B 182,2 (60/60/60), T 39,9 cm 73749 B 227,2 (75/75/75), T 39,9 cm (Abb.) 73750 B 272,2 (90/90/90), T 39,9 cm</p> <p>73746 B 182,2 (60/60/60), T 49,5 cm 73747 B 227,2 (75/75/75), T 49,5 cm 73023 B 272,2 (90/90/90), T 49,5 cm</p> <p>Sideboard 1,25 R 6 Auszüge 0,625 R H 58,9 cm</p> <p>Schubkasteneinteilung siehe Seite 114.</p>	
	<p>73836 B 182,2 (60/60/60), T 39,9 cm 73837 B 197,2 (60/75/60), T 39,9 cm (Abb.) 73838 B 212,2 (60/90/60), T 39,9 cm 73839 B 227,2 (60/105/60), T 39,9 cm 73840 B 242,2 (60/120/60), T 39,9 cm</p> <p>73047 B 182,2 (60/60/60), T 49,5 cm 73048 B 197,2 (60/75/60), T 49,5 cm 73049 B 212,2 (60/90/60), T 49,5 cm 73050 B 227,2 (60/105/60), T 49,5 cm 73051 B 242,2 (60/120/60), T 49,5 cm</p> <p>Sideboard 1,25 R 2 Türen, 1 Klappe, 1 Auszug 0,75 R H 58,9 cm</p> <p>CD/DVD-Einteilung siehe Seite 112.</p>	
	<p>73841 B 242,2 (60/60/60/60), T 39,9 cm 73842 B 257,2 (60/60/75/60), T 39,9 cm (Abb.) 73843 B 272,2 (60/60/90/60), T 39,9 cm</p> <p>73039 B 242,2 (60/60/60/60), T 49,5 cm 73040 B 257,2 (60/60/75/60), T 49,5 cm 73041 B 272,2 (60/60/90/60), T 49,5 cm</p> <p>Sideboard 1,25 R 3 Türen, 1 Klappe 0,625 R, 1 Auszug 0,625 R H 58,9 cm</p> <p>CD/DVD-Einteilung siehe Seite 112.</p>	
	<p>74487 B 212,2 (105/105), T 39,9 cm 74488 B 242,2 (120/120), T 39,9 cm 74071 B 272,2 (135/135), T 39,9 cm (Abb.)</p> <p>74489 B 212,2 (105/105), T 49,5 cm 74490 B 242,2 (120/120), T 49,5 cm 74491 B 272,2 (135/135), T 49,5 cm</p> <p>Sideboard 1,5 R 2 Schubkästen, 2 Auszüge 1 R H 67,7 cm</p> <p>Schubkasteneinteilung siehe Seite 114.</p>	

Vorschläge mit Kufen

(preisgleich auch spiegelbildlich möglich = Best.-Nr. mit **G** ergänzen z. B. **73753/G**)

Hochglanz Korpushülle + Front
siehe Tabelle A/B/C Seite 120.

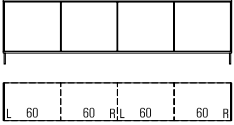
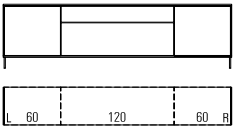
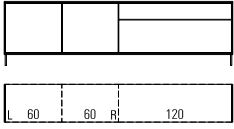
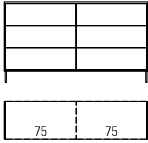
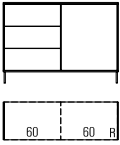
	Best.-Nr. / Maße Beschreibung		
	<p>73052 B 242,2 (60/60/60/60), T 39,9 cm (Abb.) 73053 B 242,2 (60/60/60/60), T 49,5 cm Sideboard 1,5 R 4 Türen, 4 Einlegeböden H 67,7 cm</p> <p>Innenschubkasten siehe Seite 112.</p>		
	<p>73054 B 227,2 (60/105/60), T 39,9 cm 73055 B 242,2 (60/120/60), T 39,9 cm (Abb.) 73056 B 257,2 (60/135/60), T 39,9 cm 73057 B 227,2 (60/105/60), T 49,5 cm 73058 B 242,2 (60/120/60), T 49,5 cm 73059 B 257,2 (60/135/60), T 49,5 cm Sideboard 1,5 R 2 Türen, 2 Einlegeböden, 1 Schubkasten, 1 Auszug 1 R H 67,7 cm</p> <p>Schubkasteneinteilung siehe Seite 114.</p>		
	<p>73060 B 227,2 (60/60/105), T 39,9 cm 73026 B 242,2 (60/60/120), T 39,9 cm (Abb.) 73061 B 257,2 (60/60/135), T 39,9 cm 73062 B 227,2 (60/60/105), T 49,5 cm 73063 B 242,2 (60/60/120), T 49,5 cm 73064 B 257,2 (60/60/135), T 49,5 cm Sideboard 1,5 R 2 Türen, 2 Einlegeböden, 1 Schubkasten, 1 Auszug 1 R H 67,7 cm</p> <p>Schubkasteneinteilung siehe Seite 114.</p>		
	<p>73069 B 152,2 (75/75), T 39,9 cm (Abb.) 73904 B 182,2 (90/90), T 39,9 cm 73009 B 152,2 (75/75), T 49,5 cm 73905 B 182,2 (90/90), T 49,5 cm Sideboard 2 R 6 Auszüge 0,66 R H 85,3 cm</p> <p>Schubkasteneinteilung siehe Seite 114.</p>		
	<p>73916 B 122,2 (60/60), T 39,9 cm (Abb.) 73917 B 137,2 (75/60), T 39,9 cm 73918 B 122,2 (60/60), T 49,5 cm 73919 B 137,2 (75/60), T 49,5 cm Sideboard 2 R 3 Auszüge 0,66 R, 1 Tür, 1 Einlegeboden H 85,3 cm</p> <p>Schubkasteneinteilung siehe Seite 114.</p>		

Vorschläge mit Kufen

(preisgleich auch spiegelbildlich möglich = Best.-Nr. mit **G** ergänzen z. B. **73753/G**)

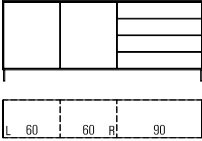
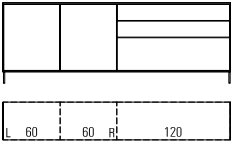
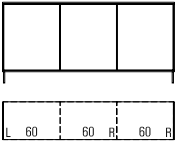
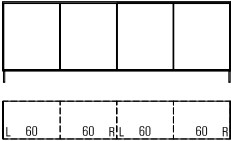
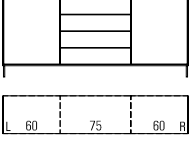
	Best.-Nr. / Maße Beschreibung		
	<p>73938 B 182,2 (60/60/60), T 39,9 cm 73939 B 197,2 (60/60/75), T 39,9 cm 73940 B 212,2 (60/60/90), T 39,9 cm (Abb.)</p> <p>73941 B 182,2 (60/60/60), T 49,5 cm 73942 B 197,2 (60/60/75), T 49,5 cm 73943 B 212,2 (60/60/90), T 49,5 cm</p> <p>Sideboard 2 R 2 Türen, 2 Einlegeböden, 4 Schubkästen H 85,3 cm</p> <p>Schubkasteneinteilung siehe Seite 114.</p>		
	<p>73070 B 227,2 (60/60/105), T 39,9 cm 73071 B 242,2 (60/60/120), T 39,9 cm (Abb.) 73072 B 257,2 (60/60/135), T 39,9 cm</p> <p>73073 B 227,2 (60/60/105), T 49,5 cm 73028 B 242,2 (60/60/120), T 49,5 cm 73074 B 257,2 (60/60/135), T 49,5 cm</p> <p>Sideboard 2 R 2 Türen, 2 Einlegeböden, 2 Schubkästen, 1 Auszug 1 R H 85,3 cm</p> <p>Schubkasteneinteilung siehe Seite 114.</p>		
	<p>73906 B 137,2 (45/45/45), T 39,9 cm 73907 B 182,2 (60/60/60), T 39,9 cm (Abb.)</p> <p>73908 B 137,2 (45/45/45), T 49,5 cm 73909 B 182,2 (60/60/60), T 49,5 cm</p> <p>Sideboard 2 R 3 Türen, 3 Einlegeböden H 85,3 cm</p> <p>Innenschubkasten siehe Seite 112.</p>		
	<p>73065 B 242,2 (60/60/60/60), T 39,9 cm (Abb.) 73066 B 242,2 (60/60/60/60), T 49,5 cm</p> <p>Sideboard 2 R 4 Türen, 4 Einlegeböden H 85,3 cm</p> <p>Innenschubkasten siehe Seite 112.</p>		
	<p>73910 B 182,2 (60/60/60), T 39,9 cm 73911 B 197,2 (60/75/60), T 39,9 cm (Abb.) 73912 B 212,2 (60/90/60), T 39,9 cm</p> <p>73913 B 182,2 (60/60/60), T 49,5 cm 73914 B 197,2 (60/75/60), T 49,5 cm 73915 B 212,2 (60/90/60), T 49,5 cm</p> <p>Sideboard 2 R 2 Türen, 2 Einlegeböden, 4 Schubkästen H 85,3 cm</p> <p>Schubkasteneinteilung siehe Seite 114.</p>		

Vorschläge mit Kufen

(preisgleich auch spiegelbildlich möglich = Best.-Nr. mit **G** ergänzen z. B. **73753/G**)

Hochglanz Korpushülle + Front
siehe Tabelle A/B/C Seite 120.

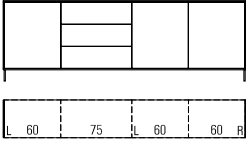
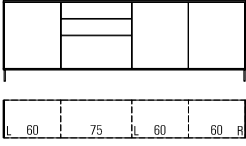
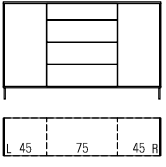
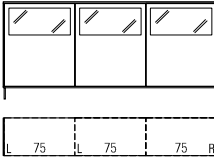
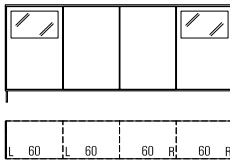
	Best.-Nr. / Maße Beschreibung	
	<p>73080 B 242,2 (60/60/60/60), T 39,9 cm 73081 B 257,2 (60/75/60/60), T 39,9 cm (Abb.) 73082 B 272,2 (60/90/60/60), T 39,9 cm</p> <p>73083 B 242,2 (60/60/60/60), T 49,5 cm 73084 B 257,2 (60/75/60/60), T 49,5 cm 73085 B 272,2 (60/90/60/60), T 49,5 cm</p> <p>Sideboard 2 R 3 Türen, 3 Auszüge 0,66 R H 85,3 cm</p> <p>Schubkasteneinteilung siehe Seite 114.</p>	
	<p>73075 B 242,2 (60/60/60/60), T 39,9 cm 73076 B 257,2 (60/75/60/60), T 39,9 cm (Abb.) 73077 B 272,2 (60/90/60/60), T 39,9 cm</p> <p>73078 B 242,2 (60/60/60/60), T 49,5 cm 73079 B 257,2 (60/75/60/60), T 49,5 cm 73014 B 272,2 (60/90/60/60), T 49,5 cm</p> <p>Sideboard 2 R 3 Türen, 3 Einlegeböden, 2 Schubkästen, 1 Auszug 1 R H 85,3 cm</p> <p>Schubkasteneinteilung siehe Seite 114.</p>	
	<p>73920 B 137,2 (45/45/45), T 39,9 cm 73921 B 152,2 (45/60/45), T 39,9 cm 73922 B 167,2 (45/75/45), T 39,9 cm (Abb.) 73923 B 182,2 (45/90/45), T 39,9 cm</p> <p>73924 B 137,2 (45/45/45), T 49,5 cm 73925 B 152,2 (45/60/45), T 49,5 cm 73926 B 167,2 (45/75/45), T 49,5 cm 73927 B 182,2 (45/90/45), T 49,5 cm</p> <p>Sideboard 2,5 R 2 Türen, 4 Einlegeböden, 3 Auszüge 0,66 R, 1 Schubkasten H 102,9 cm</p> <p>Schubkasteneinteilung siehe Seite 114.</p>	
	<p>73088 B 227,2 (75/75/75), T 39,9 cm (Abb.) 73089 B 227,2 (75/75/75), T 49,5 cm</p> <p>Sideboard 2,5 R 3 Türen mit Glasausschnitt 1 R, 3 Böden (nicht verstellbar), 3 Einlegeböden H 102,9 cm</p> <p>Beleuchtung/Funkfernbedienung siehe Seiten 116-118. Spiegelrückwand siehe Seite 113. abweichende Rückwandfarbe siehe Seite 113. Innenschubkasten siehe Seite 112.</p>	
	<p>74050 B 242,2 (60/60/60/60), T 39,9 cm (Abb.) 74466 B 242,2 (60/60/60/60), T 49,5 cm</p> <p>Sideboard 2,5 R 2 Türen mit Glasausschnitt 1 R, 2 Türen, 2 Böden (nicht verstellbar), 6 Einlegeböden H 102,9 cm</p> <p>Beleuchtung/Funkfernbedienung siehe Seiten 116-118. Spiegelrückwand siehe Seite 113. abweichende Rückwandfarbe siehe Seite 113.</p>	<p>NEU</p>

Vorschläge mit Kufen

(preisgleich auch spiegelbildlich möglich = Best.-Nr. mit **G** ergänzen z. B. **73753/G**)

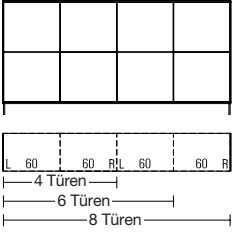
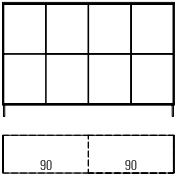
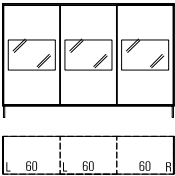
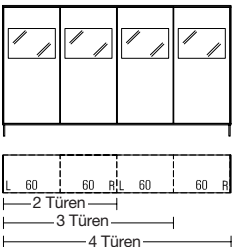
	Best.-Nr. / Maße Beschreibung	
 <p>6 Türen: äußere rechte Türen mit Anschlag rechts</p>	<p>73004 B 122,2 (60/60), T 39,9 cm, 4 Türen 73094 B 182,2 (60/60/60), T 39,9 cm, 6 Türen 73007 B 242,2 (60/60/60/60), T 39,9 cm, 8 Türen (Abb.)</p> <p>73095 B 122,2 (60/60), T 49,5 cm, 4 Türen 73096 B 182,2 (60/60/60), T 49,5 cm, 6 Türen 73097 B 242,2 (60/60/60/60), T 49,5 cm, 8 Türen</p> <p>Highboard 3 R 4/6/8 Türen, 4/6/8 Einlegeböden H 120,5 cm</p> <p>Innenschubkasten siehe Seite 112.</p>	
	<p>73092 B 182,2 (90/90), T 39,9 cm (Abb.) 73093 B 182,2 (90/90), T 49,5 cm</p> <p>Highboard 3 R 8 Türen, 4 Einlegeböden H 120,5 cm</p> <p>Innenschubkasten siehe Seite 112.</p>	
	<p>73098 B 182,2 (60/60/60), T 39,9 cm (Abb.) 73099 B 182,2 (60/60/60), T 49,5 cm</p> <p>Highboard 3 R 3 Türen mit Glasausschnitt 1 R, 6 Böden (nicht verstellbar) H 120,5 cm</p> <p>Beleuchtung/Funkfernbedienung siehe Seiten 116-118. Spiegelrückwand siehe Seite 113. abweichende Rückwandfarbe siehe Seite 113.</p>	
	<p>73100 B 122,2 (60/60), T 39,9 cm, 2 Türen 73101 B 182,2 (60/60/60), T 39,9 cm, 3 Türen 73817 B 242,2 (60/60/60/60), T 39,9 cm, 4 Türen (Abb.)</p> <p>73102 B 122,2 (60/60), T 49,5 cm, 2 Türen 73103 B 182,2 (60/60/60), T 49,5 cm, 3 Türen 73818 B 242,2 (60/60/60/60), T 49,5 cm, 4 Türen</p> <p>Highboard 3,5 R 2/3/4 Türen mit Glasausschnitt 1 R, 4/6/8 Böden (nicht verstellbar), 2/3/4 Einlegeböden H 138,1 cm</p> <p>Beleuchtung/Funkfernbedienung siehe Seiten 116-118. Spiegelrückwand siehe Seite 113. abweichende Rückwandfarbe siehe Seite 113. Innenschubkasten siehe Seite 112.</p>	

Vorschläge mit Kufen

(preisgleich auch spiegelbildlich möglich = Best.-Nr. mit **G** ergänzen z. B. **73753/G**)

Hochglanz Korpushülle + Front
siehe Tabelle A/B/C Seite 120.

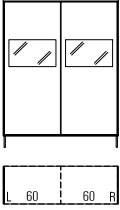
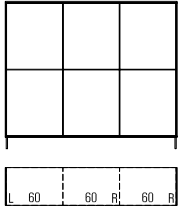
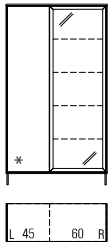
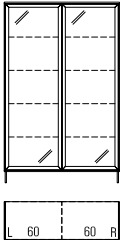
	Best.-Nr. / Maße Beschreibung		
	<p>73106 B 122,2 (60/60), T 39,9 cm (Abb.) 73107 B 122,2 (60/60), T 49,5 cm Highboard 4 R 2 Türen mit Glasausschnitt 1 R, 4 Böden (nicht verstellbar), 2 Einlegeböden H 155,7 cm</p> <p>Beleuchtung/Funkfernbedienung siehe Seiten 116-118. Spiegelrückwand siehe Seite 113. abweichende Rückwandfarbe siehe Seite 113. Innenschubkasten siehe Seite 112.</p>		
	<p>73034 B 182,2 (60/60/60), T 39,9 cm (Abb.) 73105 B 182,2 (60/60/60), T 49,5 cm Highboard 4 R 6 Türen, 6 Einlegeböden H 155,7 cm</p> <p>Innenschubkasten siehe Seite 112.</p>		
	<p>78584 B 92,2 (45/45), T 39,9 cm (Abb.) 78585 B 92,2 (45/45), T 39,9 cm (Gespiegelt) 73928 B 107,2 (45/60), T 39,9 cm (Abb.) 73929 B 107,2 (60/45), T 39,9 cm (Gespiegelt) Highboard 5 R 1 Tür, 4 Einlegeböden, 1 Rahmen-Glastür, 4 Glaseinlegeböden H 190,9 cm</p> <p>Beleuchtung/Funkfernbedienung siehe Seiten 116-118. Spiegelrückwand siehe Seite 113. abweichende Rückwandfarbe siehe Seite 113.</p>		
	<p>73008 B 122,2 (60/60), T 39,9 cm Vitrine 5 R 2 Rahmen-Glastüren, 8 Glaseinlegeböden H 190,9 cm</p> <p>Beleuchtung/Funkfernbedienung siehe Seiten 116-118. Spiegelrückwand siehe Seite 113. abweichende Rückwandfarbe siehe Seite 113.</p>		

Vorschläge mit Kufen

(preisgleich auch spiegelbildlich möglich = Best.-Nr. mit **G** ergänzen z. B. **73753/G**)

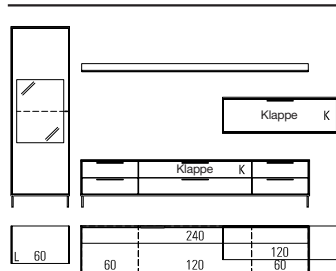
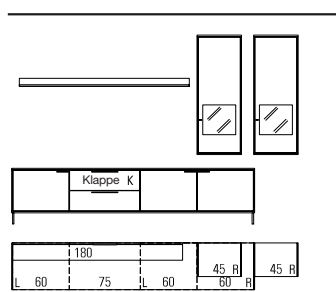
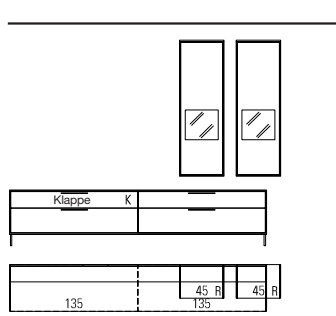
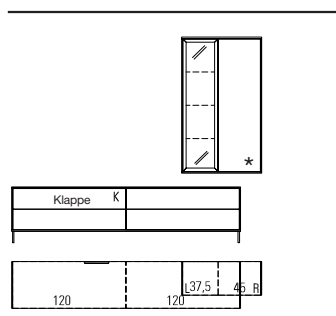
	Best.-Nr. / Maße Beschreibung		
	<p>73325</p> <p>bestehend aus: 1 x 60271, 1 x 92838, 2 x 33799, 1 x 33809, 1 x 92850, 1 x 60992, 1 x 77653</p> <p>73820 Sideboard 1 R B 347,2, H 190,9, T 49,5 cm</p> <p>1 x 90489 1er-Set LED-Strahler 1 x 90499 1er-Set LED-Glaskantenbel. (Line) B 60 cm 1 x 92466 Indirekte LED Korpusbeleuchtung 2 R 1 x 90097 Spiegelrückwand 2 R / B 60 cm 1 x 91063 abw. Rückwandfarbe 2 R / B 60 cm 1 x 90063 Wandbordbeleuchtung B 240 cm 1 x 91195 TV-Halterung mit Wandbefestigungsplatte und Holzblende 1 x 90135 Infrarot Repeater 1 x 91349 Hochgl. Front 1 x 92524 Hochgl. Korpushülle 1 x 91913 Hochgl. Korpushülle + Front 1 x 91318 Hochgl. Wandbord B 240 cm 1 x 91877 Hochgl. Holzblende Funkfernbedienung siehe Seite 116.</p>	(VZ)	(VZ)
	<p>73823</p> <p>bestehend aus: 1 x 73825, 1 x 77649, 2 x 77625</p> <p>73825 Sideboard 1,25 R B 302,2, H 199,7, T 49,5 cm</p> <p>2 x 90489 1er-Set LED-Strahler 2 x 92464 Indirekte LED Korpusbeleuchtung 1 R 2 x 90113 Spiegelrückwand 1 R / B 45 cm 2 x 91058 abw. Rückwandfarbe 1 R / B 45 cm 1 x 90059 Wandbordbeleuchtung B 180 cm 1 x 91195 TV-Halterung mit Wandbefestigungsplatte und Holzblende 1 x 90135 Infrarot Repeater 1 x 91351 Hochgl. Front 1 x 92522 Hochgl. Korpushülle 1 x 91912 Hochgl. Korpushülle + Front 1 x 91314 Hochgl. Wandbord B 180 cm 1 x 91877 Hochgl. Holzblende Funkfernbedienung siehe Seite 116.</p>	(VZ)	(VZ)
	<p>73945</p> <p>bestehend aus: 1 x 77438, 1 x 77431, 1 x 92852, 2 x 61042</p> <p>B 287,2, H 217,3, T 49,5 cm</p> <p>2 x 90489 1er-Set LED-Strahler 2 x 92464 Indirekte LED Korpusbeleuchtung 1 R 2 x 90113 Spiegelrückwand 1 R / B 45 cm 2 x 91058 abw. Rückwandfarbe 1 R / B 45 cm 2 x 93930 CD/DVD-Einteilung B 67,5 cm (für B 135 cm) 1 x 91195 TV-Halterung mit Wandbefestigungsplatte und Holzblende 1 x 90135 Infrarot Repeater 1 x 91351 Hochgl. Front 1 x 92523 Hochgl. Korpushülle 1 x 91913 Hochgl. Korpushülle + Front 1 x 91877 Hochgl. Holzblende Funkfernbedienung siehe Seite 116.</p>	(VZ)	(VZ)
	<p>74062</p> <p>bestehend aus: 1 x 77416, 1 x 77409, 1 x 92850, 1 x 77067, 1 x 61058</p> <p>B 264,7, H 217,3, T 49,5 cm</p> <p>1 x 90489 1er-Set LED-Strahler 1 x 90134 3er-Set LED-Glaskantenbel. (Line) B 37,5 cm 1 x 92470 Indirekte LED Korpusbeleuchtung 4 R 1 x 90151 Spiegelrückwand 4 R / B 37,5 cm 1 x 92234 abw. Rückwandfarbe 4 R / B 37,5 cm 1 x 91195 TV-Halterung mit Wandbefestigungsplatte und Holzblende 1 x 90135 Infrarot Repeater 1 x 91350 Hochgl. Front 1 x 92522 Hochgl. Korpushülle 1 x 91912 Hochgl. Korpushülle + Front Funkfernbedienung siehe Seite 116.</p>	(VZ)	(VZ)





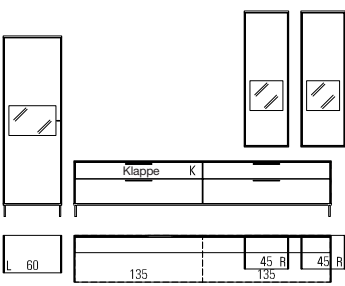
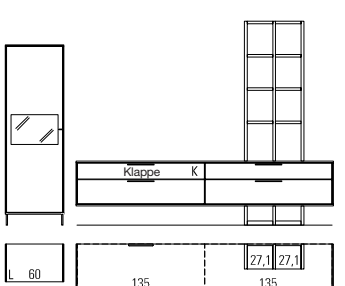
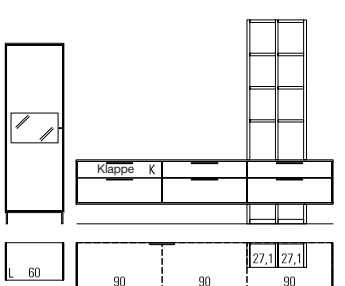
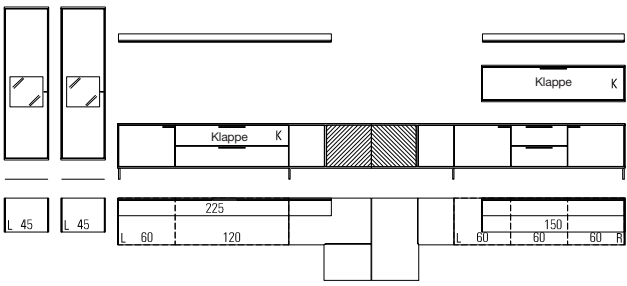





Vorschläge mit Kufen

(preisgleich auch spiegelbildlich möglich = Best.-Nr. mit **G** ergänzen z. B. **73753/G**)

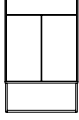
	Best.-Nr. / Maße Beschreibung		
	<p>73930</p> <p>bestehend aus: 1 x 78589, 1 x 77438, 1 x 77431, 1 x 92852, 2 x 61042 B 362,2, H 217,3, T 49,5 cm</p> <p>3 x 90489 1er-Set LED-Strahler 3 x 92464 Indirekte LED Korpusbeleuchtung 1 R 1 x 90114 Spiegelrückwand 1 R / B 60 cm 2 x 90113 Spiegelrückwand 1 R / B 45 cm 1 x 91059 abw. Rückwandfarbe 1 R / B 60 cm 2 x 91058 abw. Rückwandfarbe 1 R / B 45 cm 2 x 93930 CD/DVD-Einteilung B 67,5 cm (für B 135 cm) 1 x 91195 TV-Halterung mit Wandbefestigungsplatte und Holzblende 1 x 90135 Infrarot Repeater 1 x 91355 Hochgl. Front 1 x 92526 Hochgl. Korpushülle 1 x 91916 Hochgl. Korpushülle + Front 1 x 91877 Hochgl. Holzblende Funkfernbedienung siehe Seite 116.</p>	(VZ)	(VZ)
	<p>73894</p> <p>bestehend aus: 1 x 78589, 1 x 77586, 1 x 77580, 3 x 60361, 8 x 60367, 2 x 60949 B 347,2, H 215,7, T 49,5 cm</p> <p>1 x 90489 1er-Set LED-Strahler 1 x 92464 Indirekte LED Korpusbeleuchtung 1 R 1 x 90114 Spiegelrückwand 1 R / B 60 cm 1 x 91059 abw. Rückwandfarbe 1 R / B 60 cm 2 x 93930 CD/DVD-Einteilung B 67,5 cm (für B 135 cm) 1 x 91195 TV-Halterung mit Wandbefestigungsplatte und Holzblende 1 x 90135 Infrarot Repeater 1 x 91349 Hochgl. Front 1 x 92520 Hochgl. Korpushülle 1 x 91910 Hochgl. Korpushülle + Front 1 x 91877 Hochgl. Holzblende Funkfernbedienung siehe Seite 116.</p>	(VZ)	(VZ)
	<p>73965</p> <p>bestehend aus: 1 x 78589, 1 x 77583, 2 x 77577, 2 x 60949, 3 x 60361, 8 x 60367 B 347,2, H 215,7, T 49,5 cm</p> <p>1 x 90489 1er-Set LED-Strahler 1 x 92464 Indirekte LED Korpusbeleuchtung 1 R 1 x 90114 Spiegelrückwand 1 R / B 60 cm 1 x 91059 abw. Rückwandfarbe 1 R / B 60 cm 3 x 90825 CD/DVD-Einteilung B 90 cm 1 x 91195 TV-Halterung mit Wandbefestigungsplatte und Holzblende 1 x 90135 Infrarot Repeater 1 x 91350 Hochgl. Front 1 x 92522 Hochgl. Korpushülle 1 x 91912 Hochgl. Korpushülle + Front 1 x 91877 Hochgl. Holzblende Funkfernbedienung siehe Seite 116.</p>	(VZ)	(VZ)
	<p>73824</p> <p>bestehend aus: 2 x 61105, 2 x 77392, 1 x 77416, 1 x 77441, 1 x 77405, 1 x 77393, 1 x 75803, 1 x 77652, 1 x 77647, 2 x 92852 B 388,6/283,6, H 182,1, T 49,5 cm</p> <p>2 x 90489 1er-Set LED-Strahler 2 x 92464 Indirekte LED Korpusbeleuchtung 1 R 2 x 90113 Spiegelrückwand 1 R / B 45 cm 2 x 91058 abw. Rückwandfarbe 1 R / B 45 cm 1 x 90062 Wandbordbeleuchtung B 225 cm 1 x 90057 Wandbordbeleuchtung B 150 cm 1 x 91195 TV-Halterung mit Wandbefestigungsplatte und Holzblende 1 x 90135 Infrarot Repeater 1 x 91359 Hochgl. Front 1 x 92533 Hochgl. Korpushülle 1 x 91922 Hochgl. Korpushülle + Front 1 x 91317 Hochgl. Wandbord B 225 cm 1 x 91312 Hochgl. Wandbord B 150 1 x 91877 Hochgl. Holzblende Schubkasteneinteilung siehe Seite 114. Funkfernbedienung siehe Seite 116.</p>	(VZ)	(VZ)

Vorschläge mit Rahmengestell

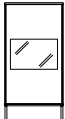
(preisgleich auch spiegelbildlich möglich = Best.-Nr. mit **G** ergänzen z. B. **73753/G**)

	Best.-Nr. / Maße Beschreibung		
 	<p>73967 B 47,2, T 39,9 cm 73968 B 62,2, T 39,9 cm (Abb.) 73969 B 77,2, T 39,9 cm 73970 B 92,2, T 39,9 cm</p> <p>Korpuselement 2,5 R 5 Schubkästen</p> <p>H 122,1 cm</p> <p>Schubkasteneinteilung siehe Seite 114.</p>		
 	<p>73971 B 47,2, T 39,9 cm 73972 B 62,2, T 39,9 cm (Abb.) 73973 B 77,2, T 39,9 cm 73974 B 92,2, T 39,9 cm</p> <p>Korpuselement 2,5 R 3 Auszüge 0,66 R, 1 Schubkasten</p> <p>H 122,1 cm</p> <p>Schubkasteneinteilung siehe Seite 114.</p>		
 	<p>73975 B 77,2, T 39,9 cm (Abb.) 73976 B 92,2, T 39,9 cm</p> <p>Korpuselement 2,5 R 2 Türen, 1 Einlegeboden, 1 Schubkasten</p> <p>H 122,1 cm</p> <p>Schubkasteneinteilung siehe Seite 114.</p>		
 	<p>73977 B 47,2, T 39,9 cm 73978 B 62,2, T 39,9 cm (Abb.) 73979 B 77,2, T 39,9 cm 73980 B 92,2, T 39,9 cm</p> <p>Korpuselement 3 R 3 Auszüge 0,66 R, 2 Schubkästen</p> <p>H 139,7 cm</p> <p>Schubkasteneinteilung siehe Seite 114.</p>		
 	<p>74471 B 47,2, T 39,9 cm 74472 B 47,2, T 39,9 cm 74473 B 62,2, T 39,9 cm (Abb.) 74060 B 62,2, T 39,9 cm</p> <p>Korpuselement 3 R 1 Tür mit Glasausschnitt 1 R, 2 Böden (nicht verstellbar)</p> <p>H 139,7 cm</p> <p>Beleuchtung/Funkfernbedienung siehe Seiten 116-118. Spiegelrückwand siehe Seite 113. abweichende Rückwandfarbe siehe Seite 113.</p>		

NEU

Vorschläge mit Rahmengestell

(preisgleich auch spiegelbildlich möglich = Best.-Nr. mit **G** ergänzen z. B. **73753/G**)

Hochglanz Korpushülle + Front
siehe Tabelle D/E/F Seite 121.

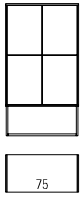
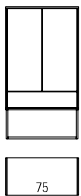
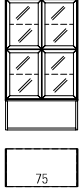
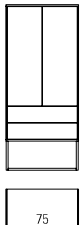
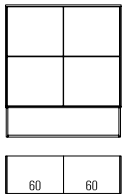
	Best.-Nr. / Maße Beschreibung		
	<p>73981 B 77,2, T 39,9 cm (Abb.) 73982 B 92,2, T 39,9 cm</p> <p>Korpuselement 3 R 4 Türen, 2 Einlegeböden H 139,7 cm</p>		
	<p>73983 B 77,2, T 39,9 cm (Abb.) 73984 B 92,2, T 39,9 cm</p> <p>Korpuselement 3 R 1 Schubkasten, 2 Türen, 2 Einlegeböden H 139,7 cm</p>		
	<p>74464 B 77,2, T 39,9 cm (Abb.) 74043 B 92,2, T 39,9 cm</p> <p>Korpuselement 3 R 4 Rahmen-Glastüren, 2 Glaseinlegeböden H 139,7 cm</p> <p>Beleuchtung/Funkfernbedienung siehe Seiten 116-118. Spiegelrückwand siehe Seite 113. abweichende Rückwandfarbe siehe Seite 113.</p>		
	<p>74048 B 77,2, T 39,9 cm (Abb.) 74465 B 92,2, T 39,9 cm</p> <p>Korpuselement 4 R 2 Türen, 2 Einlegeböden, 2 Schubkästen H 174,9 cm</p>		
	<p>73985 B 122,2 (60/60), T 39,9 cm</p> <p>Highboard 3 R 4 Türen, 4 Einlegeböden H 139,7 cm</p> <p>Hochgl. Korpushülle+Front Tab. A/B/C siehe Seite 120.</p>		

Vorschläge

(preisgleich auch spiegelbildlich möglich = Best.-Nr. mit **G** ergänzen z. B. **73753/G**)

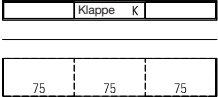
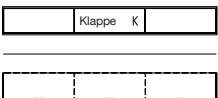
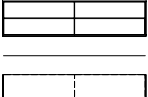
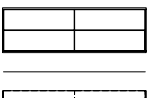
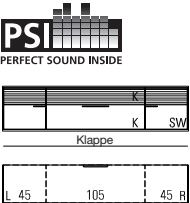
	Best.-Nr. / Maße Beschreibung	
	<p>73020 B 227,2 (75/75/75), T 39,9 cm Hängesideboard 0,5 R 2 Schubkästen, 1 Klappe H 20,8 cm</p> <p>Schubkasteneinteilung siehe Seite 114.</p>	
	<p>73111 B 182,2 (60/60/60), T 39,9 cm 73112 B 227,2 (75/75/75), T 39,9 cm (Abb.) 73113 B 272,2 (90/90/90), T 39,9 cm</p> <p>73114 B 182,2 (60/60/60), T 49,5 cm 73115 B 227,2 (75/75/75), T 49,5 cm 73116 B 272,2 (90/90/90), T 49,5 cm</p> <p>Hängesideboard 0,75 R 2 Auszüge 0,75 R, 1 Klappe 0,75 R H 29,6 cm</p> <p>Schubkasteneinteilung siehe Seite 114.</p>	
	<p>73117 B 122,2 (60/60), T 39,9 cm 73118 B 152,2 (75/75), T 39,9 cm (Abb.) 73119 B 182,2 (90/90), T 39,9 cm</p> <p>73120 B 122,2 (60/60), T 49,5 cm 73121 B 152,2 (75/75), T 49,5 cm 73122 B 182,2 (90/90), T 49,5 cm</p> <p>Hängesideboard 1 R 4 Schubkästen H 38,4 cm</p> <p>Schubkasteneinteilung siehe Seite 114.</p>	
	<p>73132 B 122,2 (60/60), T 39,9 cm 73133 B 152,2 (75/75), T 39,9 cm (Abb.) 73134 B 182,2 (90/90), T 39,9 cm</p> <p>73135 B 122,2 (60/60), T 49,5 cm 73136 B 152,2 (75/75), T 49,5 cm 73137 B 182,2 (90/90), T 49,5 cm</p> <p>Hängesideboard 1,25 R 4 Auszüge 0,625 R H 47,2 cm</p> <p>Schubkasteneinteilung siehe Seite 114.</p>	
	<p>73844 B 197,2 (45/105/45), T 39,9 cm (Abb.) 73845 B 212,2 (45/120/45), T 39,9 cm 73846 B 227,2 (45/135/45), T 39,9 cm</p> <p>73129 B 197,2 (45/105/45), T 49,5 cm 73130 B 212,2 (45/120/45), T 49,5 cm 73131 B 227,2 (45/135/45), T 49,5 cm</p> <p>Hängesideboard 1,25 R 1 Tür inkl. Akustikblende, 1 Tür inkl. Akustikblende und akustikwirksamer Innenausstattung, 1 Klappe 0,75 R, 1 Soundbarfach mit Akustikblende inkl. Push to open und akustikwirksamer Innenausstattung H 47,2 cm</p>	

KARA-FRAME

Elemente standardmäßig mit Push to open.

Griffleiste oder Griff auf Wunsch (siehe Seite 5).

Kufen (Höhe +8,8 cm) / Sockelgleiter (Höhe -0,4 cm)
siehe Seite 110.

Bei den Gesamtbreiten sind die Außenseiten mit 2,2 cm berücksichtigt.

Vorschläge



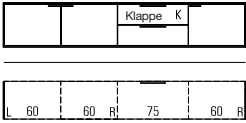
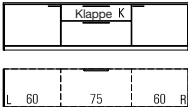
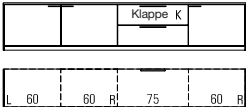
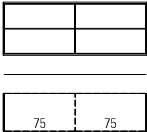
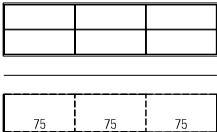

(preisgleich auch spiegelbildlich möglich = Best.-Nr. mit **G** ergänzen z. B. **73753/G**)

Hochglanz Korpushülle + Front
siehe Tabelle A/B/C Seite 120.

	Best.-Nr. / Maße Beschreibung	
	<p>73847 B 242,2 (60/60/60/60), T 39,9 cm 73848 B 257,2 (60/60/75/60), T 39,9 cm (Abb.) 73849 B 272,2 (60/60/90/60), T 39,9 cm</p> <p>73126 B 242,2 (60/60/60/60), T 49,5 cm 73127 B 257,2 (60/60/75/60), T 49,5 cm 73128 B 272,2 (60/60/90/60), T 49,5 cm</p> <p>Hängesideboard 1,25 R 3 Türen, 1 Auszug 0,625 R, 1 Gerätenische mit Klappe 0,625 R H 47,2 cm</p> <p>CD/DVD-Einteilung siehe Seite 112.</p>	
	<p>73850 B 182,2 (60/60/60), T 39,9 cm 73851 B 197,2 (60/75/60), T 39,9 cm (Abb.) 73852 B 212,2 (60/90/60), T 39,9 cm 73853 B 227,2 (60/105/60), T 39,9 cm 73854 B 242,2 (60/120/60), T 39,9 cm</p> <p>73155 B 182,2 (60/60/60), T 49,5 cm 73156 B 197,2 (60/75/60), T 49,5 cm 73157 B 212,2 (60/90/60), T 49,5 cm 73158 B 227,2 (60/105/60), T 49,5 cm 73159 B 242,2 (60/120/60), T 49,5 cm</p> <p>Sideboard 1,25 R 2 Türen, 1 Klappe, 1 Auszug 0,75 R H 50,1 cm</p> <p>1 x 90135 Infrarot Repeater CD/DVD-Einteilung siehe Seite 112.</p>	
	<p>73858 B 242,2 (60/60/60/60), T 39,9 cm 73859 B 257,2 (60/60/75/60), T 39,9 cm (Abb.) 73860 B 272,2 (60/60/90/60), T 39,9 cm</p> <p>73141 B 242,2 (60/60/60/60), T 49,5 cm 73142 B 257,2 (60/60/75/60), T 49,5 cm 73143 B 272,2 (60/60/90/60), T 49,5 cm</p> <p>Sideboard 1,25 R 3 Türen, 1 Klappe 0,625 R, 1 Auszug 0,625 R H 50,1 cm</p> <p>1 x 90135 Infrarot Repeater CD/DVD-Einteilung siehe Seite 112.</p>	
	<p>73169 B 122,2 (60/60), T 39,9 cm 73170 B 152,5 (75/75), T 39,9 cm (Abb.) 73171 B 182,2 (90/90), T 39,9 cm</p> <p>73172 B 122,2 (60/60), T 49,5 cm 73173 B 152,5 (75/75), T 49,5 cm 73174 B 182,2 (90/90), T 49,5 cm</p> <p>Hängesideboard 1,5 R 4 Auszüge 0,75 R H 56,0 cm</p> <p>Schubkasteneinteilung siehe Seite 114.</p>	
	<p>73163 B 182,2 (60/60/60), T 39,9 cm 73164 B 227,2 (75/75/75), T 39,9 cm (Abb.) 73165 B 272,2 (90/90/90), T 39,9 cm</p> <p>73166 B 182,2 (60/60/60), T 49,5 cm 73167 B 227,2 (75/75/75), T 49,5 cm 73168 B 272,2 (90/90/90), T 49,5 cm</p> <p>Hängesideboard 1,5 R 6 Auszüge 0,75 R H 56,0 cm</p> <p>Schubkasteneinteilung siehe Seite 114.</p>	

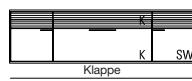
Vorschläge

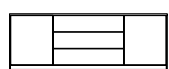
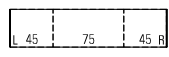
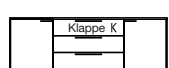
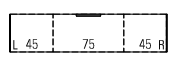
(preisgleich auch spiegelbildlich möglich = Best.-Nr. mit **G** ergänzen z. B. **73753/G**)

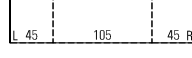
	Best.-Nr. / Maße Beschreibung	
  	<p>73175 B 197,2 (45/105/45), T 49,5 cm (Abb.) 73176 B 212,2 (45/120/45), T 49,5 cm 73177 B 227,2 (45/135/45), T 49,5 cm</p> <p>Hängesideboard 1,5 R 1 Tür inkl. Akustikblende, 1 Einlegeboden 1 Tür inkl. Akustikblende und akustikwirksamer Innenausstattung, 1 Klappe 1 R, 1 Soundbarfach mit Akustikblende inkl. Push to open und akustikwirksamer Innenausstattung H 56,0 cm</p> <p>1 x 91195 TV-Halterung mit Wandbefestigungsplatte und Holzblende 1 x 92134 Infrarot Repeater (1 Empfänger / 2 Sender)</p>	
 	<p>73188 B 137,2 (45/45/45), T 39,9 cm 73189 B 152,2 (45/60/45), T 39,9 cm 73190 B 167,2 (45/75/45), T 39,9 cm (Abb.) 73191 B 182,2 (45/90/45), T 39,9 cm 73192 B 197,2 (45/105/45), T 39,9 cm 73193 B 212,2 (45/120/45), T 39,9 cm 73194 B 227,2 (45/135/45), T 39,9 cm</p> <p>73195 B 137,2 (45/45/45), T 49,5 cm 73196 B 152,2 (45/60/45), T 49,5 cm 73197 B 167,2 (45/75/45), T 49,5 cm 73198 B 182,2 (45/90/45), T 49,5 cm 73199 B 197,2 (45/105/45), T 49,5 cm 73200 B 212,2 (45/120/45), T 49,5 cm 73201 B 227,2 (45/135/45), T 49,5 cm</p> <p>Sideboard 1,5 R 2 Türen, 2 Einlegeböden, 3 Schubkästen H 58,9 cm</p> <p>Schubkasteneinteilung siehe Seite 114.</p>	
 	<p>73861 B 152,2 (45/60/45), T 39,9 cm 73862 B 167,2 (45/75/45), T 39,9 cm (Abb.) 73863 B 182,2 (45/90/45), T 39,9 cm 73864 B 197,2 (45/105/45), T 39,9 cm 73865 B 212,2 (45/120/45), T 39,9 cm 73866 B 227,2 (45/135/45), T 39,9 cm</p> <p>73202 B 152,2 (45/60/45), T 49,5 cm 73203 B 167,2 (45/75/45), T 49,5 cm 73204 B 182,2 (45/90/45), T 49,5 cm 73205 B 197,2 (45/105/45), T 49,5 cm 73206 B 212,2 (45/120/45), T 49,5 cm 73207 B 227,2 (45/135/45), T 49,5 cm</p> <p>Sideboard 1,5 R 2 Türen, 2 Einlegeböden, 2 Schubkästen, 1 Gerätenische mit Klappe H 58,9 cm</p> <p>1 x 90135 Infrarot Repeater</p>	
  	<p>73229 B 197,2 (45/105/45), T 49,5 cm (Abb.) 73230 B 212,2 (45/120/45), T 49,5 cm 73231 B 227,2 (45/135/45), T 49,5 cm</p> <p>Sideboard 1,5 R 1 Tür inkl. Akustikblende, 1 Einlegeboden, 1 Tür inkl. Akustikblende und akustikwirksamer Innenausstattung, 1 Klappe 1 R, 1 Soundbarfach mit Akustikblende inkl. Push to open und akustikwirksamer Innenausstattung H 58,9 cm</p> <p>1 x 91195 TV-Halterung mit Wandbefestigungsplatte und Holzblende 1 x 92134 Infrarot Repeater (1 Empfänger / 2 Sender)</p>	

KARA-FRAME

Elemente standardmäßig mit Push to open.
Griffleiste oder Griff auf Wunsch (siehe Seite 5).

Kufen (Höhe +8,8 cm) / Sockelgleiter (Höhe -0,4 cm)
siehe Seite 110.

Bei den Gesamtbreiten sind die Außenseiten
mit 2,2 cm berücksichtigt.

Vorschläge

(preisgleich auch spiegelbildlich möglich = Best.-Nr. mit **G** ergänzen z. B. **73753/G**)

Hochglanz Korpushülle + Front
siehe Tabelle A/B/C Seite 120.

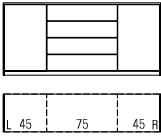
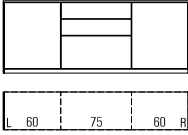
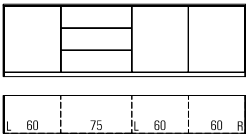
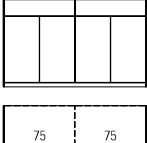
	Best.-Nr. / Maße Beschreibung		
	<p>73236 B 152,2 (45/60/45), T 39,9 cm 73237 B 167,2 (45/75/45), T 39,9 cm (Abb.) 73238 B 182,2 (45/90/45), T 39,9 cm 73239 B 197,2 (45/105/45), T 39,9 cm 73240 B 212,2 (45/120/45), T 39,9 cm</p> <p>73241 B 152,2 (45/60/45), T 49,5 cm 73242 B 167,2 (45/75/45), T 49,5 cm 73243 B 182,2 (45/90/45), T 49,5 cm 73244 B 197,2 (45/105/45), T 49,5 cm 73245 B 212,2 (45/120/45), T 49,5 cm</p> <p>Sideboard 2 R 2 Türen, 2 Einlegeböden, 4 Schubkästen H 76,5 cm</p> <p>Schubkasteneinteilung siehe Seite 114.</p>		
	<p>73246 B 182,2 (60/60/60), T 39,9 cm 73247 B 197,2 (60/75/60), T 39,9 cm (Abb.) 73248 B 212,2 (60/90/60), T 39,9 cm 73249 B 227,2 (60/105/60), T 39,9 cm 73250 B 242,2 (60/120/60), T 39,9 cm</p> <p>73251 B 182,2 (60/60/60), T 49,5 cm 73252 B 197,2 (60/75/60), T 49,5 cm 73253 B 212,2 (60/90/60), T 49,5 cm 73254 B 227,2 (60/105/60), T 49,5 cm 73255 B 242,2 (60/120/60), T 49,5 cm</p> <p>Sideboard 2 R 2 Türen, 2 Einlegeböden, 2 Schubkästen, 1 Auszug 1 R H 76,5 cm</p> <p>Innenschubkasten siehe Seite 112.</p>		
	<p>73258 B 242,2 (60/60/60/60), T 39,9 cm 73259 B 257,2 (60/75/60/60), T 39,9 cm (Abb.) 73260 B 272,2 (60/90/60/60), T 39,9 cm</p> <p>73261 B 242,2 (60/60/60/60), T 49,5 cm 73262 B 257,2 (60/75/60/60), T 49,5 cm 73263 B 272,2 (60/90/60/60), T 49,5 cm</p> <p>Sideboard 2 R 3 Türen, 3 Einlegeböden, 3 Auszüge 0,66 R H 76,5 cm</p> <p>Schubkasteneinteilung siehe Seite 114.</p>		
	<p>73280 B 152,2 (75/75), T 39,9 cm (Abb.) 73281 B 182,2 (90/90), T 39,9 cm</p> <p>73284 B 152,2 (75/75), T 49,5 cm 73285 B 182,2 (90/90), T 49,5 cm</p> <p>Sideboard 2,5 R 4 Türen, 2 Einlegeböden, 2 Schubkästen H 94,1 cm</p> <p>Schubkasteneinteilung siehe Seite 114.</p>		

Vorschläge

(preisgleich auch spiegelbildlich möglich = Best.-Nr. mit **G** ergänzen z. B. **73753/G**)

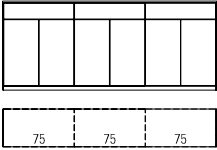
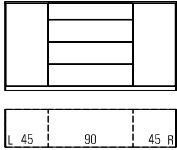
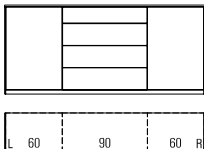
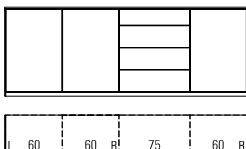
	Best.-Nr. / Maße Beschreibung		
	<p>73282 B 227,2 (75/75/75), T 39,9 cm (Abb.) 73283 B 272,2 (90/90/90), T 39,9 cm 73286 B 227,2 (75/75/75), T 49,5 cm 73287 B 272,2 (90/90/90), T 49,5 cm</p> <p>Sideboard 2,5 R 6 Türen, 3 Einlegeböden, 3 Schubkästen H 94,1 cm</p> <p>Schubkasteneinteilung siehe Seite 114.</p>		
	<p>73871 B 137,2 (45/45/45), T 39,9 cm 73872 B 152,2 (45/60/45), T 39,9 cm 73873 B 167,2 (45/75/45), T 39,9 cm 73874 B 182,2 (45/90/45), T 39,9 cm (Abb.) 73875 B 137,2 (45/45/45), T 49,5 cm 73876 B 152,2 (45/60/45), T 49,5 cm 73877 B 167,2 (45/75/45), T 49,5 cm 73878 B 182,2 (45/90/45), T 49,5 cm</p> <p>Sideboard 2,5 R 2 Türen, 4 Einlegeböden, 3 Auszüge 0,66 R, 1 Schubkasten H 94,1 cm</p> <p>Schubkasteneinteilung siehe Seite 114.</p>		
	<p>73879 B 167,2 (60/45/60), T 39,9 cm 73880 B 182,2 (60/60/60), T 39,9 cm 73881 B 197,2 (60/75/60), T 39,9 cm 73882 B 212,2 (60/90/60), T 39,9 cm (Abb.) 73883 B 167,2 (60/45/60), T 49,5 cm 73884 B 182,2 (60/60/60), T 49,5 cm 73885 B 197,2 (60/75/60), T 49,5 cm 73886 B 212,2 (60/90/60), T 49,5 cm</p> <p>Sideboard 2,5 R 2 Türen, 4 Einlegeböden, 3 Auszüge 0,66 R, 1 Schubkasten H 94,1 cm</p> <p>Schubkasteneinteilung siehe Seite 114.</p>		
	<p>73887 B 242,2 (60/60/60/60), T 39,9 cm 73888 B 257,2 (60/60/75/60), T 39,9 cm (Abb.) 73889 B 272,2 (60/60/90/60), T 39,9 cm 73890 B 242,2 (60/60/60/60), T 49,5 cm 73891 B 257,2 (60/60/75/60), T 49,5 cm 73892 B 272,2 (60/60/90/60), T 49,5 cm</p> <p>Sideboard 2,5 R 3 Türen, 6 Einlegeböden, 3 Auszüge 0,66 R, 1 Schubkasten H 94,1 cm</p> <p>Schubkasteneinteilung siehe Seite 114.</p>		

KARA-FRAME

Elemente standardmäßig mit Push to open.
Griffleiste oder Griff auf Wunsch (siehe Seite 5).

Kufen (Höhe +8,8 cm) / Sockelgleiter (Höhe -0,4 cm)
siehe Seite 110.

Bei den Gesamtbreiten sind die Außenseiten
mit 2,2 cm berücksichtigt.

Vorschläge

(preisgleich auch spiegelbildlich möglich = Best.-Nr. mit **G** ergänzen z. B. **73753/G**)

Hochglanz Korpushülle + Front
siehe Tabelle A/B/C Seite 120.

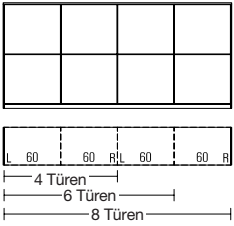
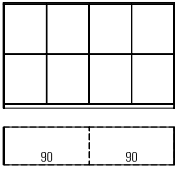
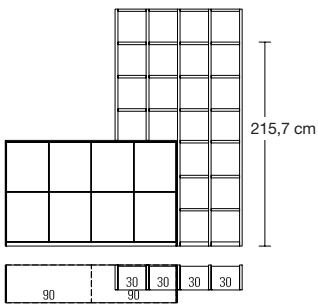
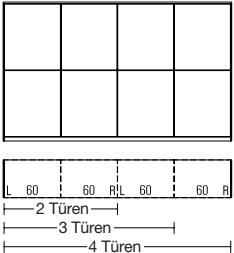
	Best.-Nr. / Maße Beschreibung	
 <p>6 Türen: äußere rechte Türen mit Anschlag rechts</p>	<p>73288 B 122,2 (60/60), T 39,9 cm, 4 Türen 73289 B 182,2 (60/60/60), T 39,9 cm, 6 Türen 73290 B 242,2 (60/60/60/60), T 39,9 cm, 8 Türen (Abb.) 73291 B 122,2 (60/60), T 49,5 cm, 4 Türen 73292 B 182,2 (60/60/60), T 49,5 cm, 6 Türen 73293 B 242,2 (60/60/60/60), T 49,5 cm, 8 Türen</p> <p>H 111,7 cm Highboard 3 R 4/6/8 Türen, 4/6/8 Einlegeböden</p> <p>Innenschubkasten siehe Seite 112.</p>	
	<p>73294 B 182,2 (90/90),T 39,9 cm (Abb.) 73295 B 182,2 (90/90),T 49,5 cm</p> <p>Sideboard 3 R 8 Türen, 4 Einlegeböden</p> <p>H 111,7 cm</p> <p>Innenschubkasten siehe Seite 112.</p>	
	<p>73296 mit Regal H 215,7 cm 6 R bestehend aus: 1 x 73294, 2 x 30851, 3 x 60361, 2 x 60388, 18 x 60369 73297 mit Regal H 250,9 cm 7 R (Abb.) bestehend aus: 1 x 73294, 2 x 30851, 3 x 60362, 2 x 60388, 22 x 60369 B 250,9, T 39,9 cm</p> <p>Innenschubkasten siehe Seite 112.</p>	
 <p>6 Türen: äußere rechte Türen mit Anschlag rechts</p>	<p>73304 B 122,2 (60/60), T 39,9 cm, 4 Türen 73305 B 182,2 (60/60/60), T 39,9 cm, 6 Türen 73306 B 242,2 (60/60/60/60), T 39,9 cm, 8 Türen (Abb.) 73307 B 122,2 (60/60), T 49,5 cm, 4 Türen 73308 B 182,2 (60/60/60), T 49,5 cm, 6 Türen 73309 B 242,2 (60/60/60/60), T 49,5 cm, 8 Türen</p> <p>Highboard 4 R 4/6/8 Türen, 4/6/8 Einlegeböden</p> <p>H 146,9 cm</p> <p>Innenschubkasten siehe Seite 112.</p>	

Vorschläge

(preisgleich auch spiegelbildlich möglich = Best.-Nr. mit **G** ergänzen z. B. **73753/G**)

Kufen (Höhe +8,8 cm) / Sockelgleiter (Höhe -0,4 cm) siehe Seite 110.

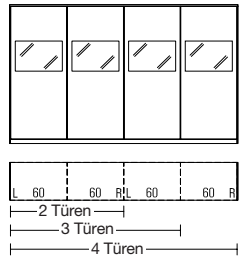
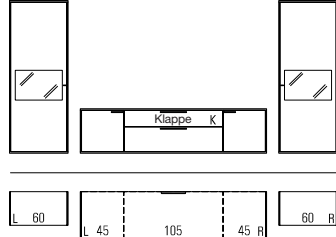
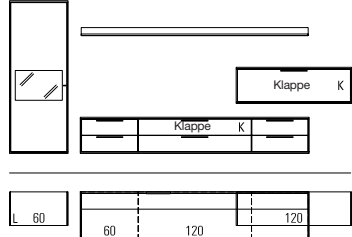
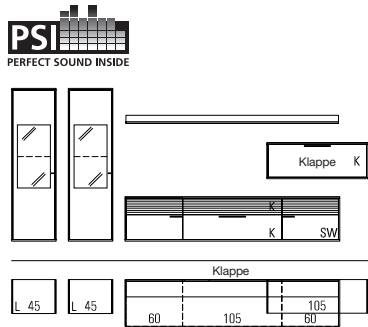
	Best.-Nr. / Maße Beschreibung		
 <p>3 Türen: äußere rechte Tür mit Anschlag rechts</p>	<p>73298 B 122,2 (60/60), T 39,9 cm, 2 Türen 73299 B 182,2 (60/60/60), T 39,9 cm, 3 Türen 73300 B 242,2 (60/60/60/60), T 39,9 cm, 4 Türen (Abb.)</p> <p>73301 B 122,2 (60/60), T 49,5 cm, 2 Türen 73302 B 182,2 (60/60/60), T 49,5 cm, 3 Türen 73303 B 242,2 (60/60/60/60), T 49,5 cm, 4 Türen</p> <p>Highboard 4 R 2/3/4 Türen mit Glasausschnitt 1 R, 4/6/8 Böden (nicht verstellbar), 2/3/4 Einlegeböden H 146,9 cm</p> <p>Beleuchtung/Funkfernbedienung siehe Seiten 116-118. Spiegelrückwand siehe Seite 113. abweichende Rückwandfarbe siehe Seite 113. Innenschubkasten siehe Seite 112. Hochglanz Korpushülle + Front siehe Tabelle A/B/C Seite 120.</p>		
	<p>73032 bestehend aus: 1 x 61107, 1 x 77541, 1 x 77584, 1 x 77542, 1 x 61108 B 347,2, H 161,6, T 49,5 cm</p> <p>2 x 90489 1er-Set LED-Strahler 2 x 92464 Indirekte LED Korpusbeleuchtung 1 R 2 x 90114 Spiegelrückwand 1 R / B 60 cm 2 x 91059 abw. Rückwandfarbe 1 R / B 60 cm 2 x 93928 CD/DVD-Einteilung B 52,5 cm (für B 105 cm) 1 x 91195 TV-Halterung mit Wandbefestigungsplatte und Holzblende 1 x 90135 Infrarot Repeater 1 x 91353 Hochgl. Front 1 x 92524 Hochgl. Korpushülle 1 x 91915 Hochgl. Korpushülle + Front 1 x 91877 Hochgl. Holzblende Funkfernbedienung siehe Seite 116.</p>	(VZ)	(VZ)
	<p>73029 bestehend aus: 1 x 61107, 2 x 29984, 1 x 28004, 1 x 60992, 1 x 77653 B 362,2, H 161,6, T 49,5 cm</p> <p>1 x 90489 1er-Set LED-Strahler 1 x 92464 Indirekte LED Korpusbeleuchtung 1 R 1 x 90114 Spiegelrückwand 1 R / B 60 cm 1 x 91059 abw. Rückwandfarbe 1 R / B 60 cm 1 x 91195 TV-Halterung mit Wandbefestigungsplatte und Holzblende 1 x 90135 Infrarot Repeater 1 x 90063 Wandbordbeleuchtung B 240 cm 1 x 91349 Hochgl. Front 1 x 92524 Hochgl. Korpushülle 1 x 91913 Hochgl. Korpushülle + Front 1 x 91318 Hochgl. Wandbord B 240 cm 1 x 91877 Hochgl. Holzblende Funkfernbedienung siehe Seite 116.</p>	(VZ)	(VZ)
 <p>PSI - Weitere Informationen siehe Zusatzliste „Zubehör im Detail“.</p>	<p>73006 bestehend aus: 2 x 77635, 1 x 77604, 1 x 77593, 1 x 77599, 1 x 61141, 1 x 77652 B 377,2, H 161,6, T 49,5 cm</p> <p>2 x 90489 1er-Set LED-Strahler 2 x 90494 1er-Set LED-Glaskantenbel. (Line) B 45 cm 2 x 92466 Indirekte LED Korpusbeleuchtung 2 R 2 x 90096 Spiegelrückwand 2 R / B 45 cm 2 x 91062 abw. Rückwandfarbe 2 R / B 45 cm 1 x 91195 TV-Halterung mit Wandbefestigungsplatte und Holzblende 1 x 92134 Infrarot Repeater (1 Empfänger / 2 Sender) 1 x 90062 Wandbordbeleuchtung B 225 cm 1 x 91353 Hochgl. Front 1 x 92527 Hochgl. Korpushülle 1 x 91917 Hochgl. Korpushülle + Front 1 x 91317 Hochgl. Wandbord B 225 cm 1 x 91877 Hochgl. Holzblende Funkfernbedienung siehe Seite 116.</p>		

KARA-FRAME

Elemente standardmäßig mit Push to open.
Griffleiste* oder Griff auf Wunsch (siehe Seite 5).

Weitere Informationen zu Leuchtmitteln und deren Energieeffizienzklasse siehe Zusatzliste „Zubehör im Detail“.

Vorschläge

LED-Glaskantenbeleuchtung (Point) /
LED-Glasbodenbeleuchtung (Indirekt) siehe Seite 117.

Bei den Gesamtbreiten sind die Außenseiten mit 2,2 cm berücksichtigt.

(preisgleich auch spiegelbildlich möglich = Best.-Nr. mit **G** ergänzen z. B. **73753/G**)

Sockelgleiter (Höhe -0,4 cm) siehe Seite 110.

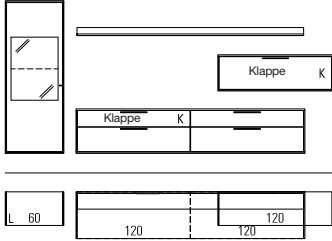
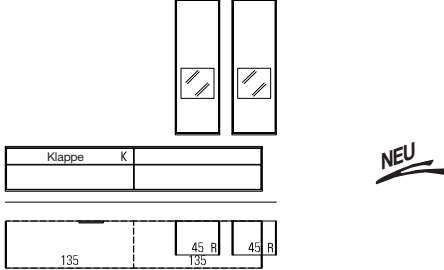
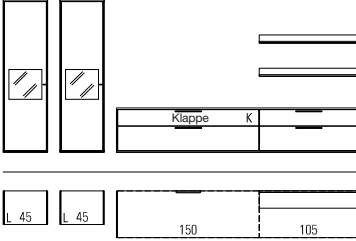
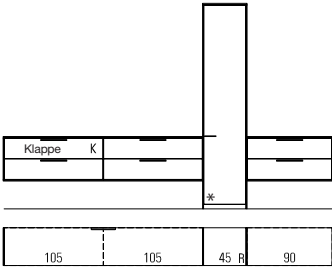
	Best.-Nr. / Maße Beschreibung		
	<p>73815 bestehend aus: 1 x 77637, 1 x 77585, 1 x 77579, 1 x 60992, 1 x 77653 B 347,2, H 161,6, T 49,5 cm</p> <p>1 x 90489 1er-Set LED-Strahler 1 x 90499 1er-Set LED-Glaskantenbel. (Line) B 60 cm 1 x 92466 Indirekte LED Korpusbeleuchtung 2 R 1 x 90097 Spiegelrückwand 2 R / B 60 cm 1 x 91063 abw. Rückwandfarbe 2 R / B 60 cm 2 x 93929 CD/DVD-Einteilung B 60 cm (für B 120 cm) 1 x 91195 TV-Halterung mit Wandbefestigungsplatte und Holzblende 1 x 90135 Infrarot Repeater 1 x 90063 Wandbordbeleuchtung B 240 cm 1 x 91351 Hochgl. Front 1 x 92523 Hochgl. Korpushülle 1 x 91913 Hochgl. Korpushülle + Front 1 x 91318 Hochgl. Wandbord B 240 cm 1 x 91877 Hochgl. Holzblende Funkfernbedienung siehe Seite 116.</p>	(VZ)	(VZ)
	<p>74047 bestehend aus: 1 x 77586, 1 x 77580, 2 x 61042 B 287,2, H 215,4, T 49,5 cm</p> <p>2 x 90489 1er-Set LED-Strahler 2 x 92464 Indirekte LED Korpusbeleuchtung 1 R 2 x 90113 Spiegelrückwand 1 R / B 45 cm 2 x 91058 abw. Rückwandfarbe 1 R / B 45 cm 2 x 93930 CD/DVD-Einteilung B 67,5 cm (für B 135 cm) 1 x 91195 TV-Halterung mit Wandbefestigungsplatte und Holzblende 1 x 90135 Infrarot Repeater 1 x 91351 Hochgl. Front 1 x 92523 Hochgl. Korpushülle 1 x 91913 Hochgl. Korpushülle + Front Funkfernbedienung siehe Seite 116.</p>	(VZ)	(VZ)
	<p>73899 bestehend aus: 2 x 61105, 1 x 77587, 1 x 77578, 2 x 77644 B 377,2, H 161,6, T 49,5 cm</p> <p>2 x 90489 1er-Set LED-Strahler 2 x 92464 Indirekte LED Korpusbeleuchtung 1 R 2 x 90113 Spiegelrückwand 1 R / B 45 cm 2 x 91058 abw. Rückwandfarbe 1 R / B 45 cm 2 x 93928 CD/DVD-Einteilung B 52,5 cm (für B 105 cm) 2 x 90824 CD/DVD-Einteilung B 75 cm 1 x 91195 TV-Halterung mit Wandbefestigungsplatte und Holzblende 1 x 90135 Infrarot Repeater 2 x 90054 Wandbordbeleuchtung B 105,0 cm 1 x 91352 Hochgl. Front 1 x 92523 Hochgl. Korpushülle 1 x 91913 Hochgl. Korpushülle + Front 2 x 91309 Hochgl. Wandbord B 105 1 x 91877 Hochgl. Holzblende Funkfernbedienung siehe Seite 116.</p>	(VZ)	(VZ)
	<p>73935 bestehend aus: 1 x 77564T, 1 x 77550, 1 x 60219, 1 x 77549 B 349,4, H 217,3, T 39,9 cm</p> <p>1 x 90061H LED-Hängeelementbeleuchtung B 210 cm 1 x 90053H LED-Hängeelementbeleuchtung B 90 cm 2 x 93925 CD/DVD-Einteilung B 52,5 cm (für B 105 cm) 1 x 91195 TV-Halterung mit Wandbefestigungsplatte und Holzblende 1 x 90135 Infrarot Repeater 1 x 91350 Hochgl. Front 1 x 92523 Hochgl. Korpushülle 1 x 91913 Hochgl. Korpushülle + Front 1 x 91877 Hochgl. Holzblende Funkfernbedienung siehe Seite 116.</p>	(VZ)	(VZ)

Vorschläge

(preisgleich auch spiegelbildlich möglich = Best.-Nr. mit **G** ergänzen z. B. **73753/G**)

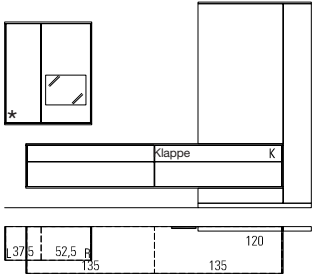
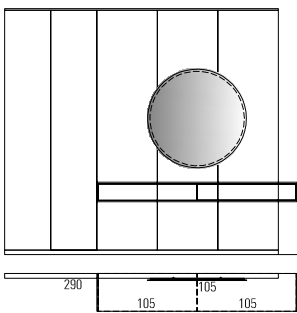
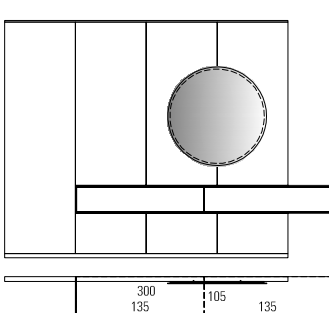
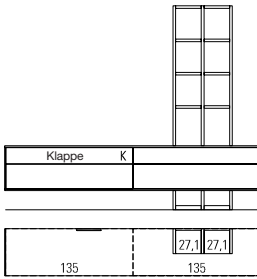
	Best.-Nr. / Maße Beschreibung		
	<p>74042 bestehend aus: 1 x 77580, 1 x 77586, 1 x 31204, 1 x 88732, 1 x 89866 B 324,7, H 217,3, T 49,5 cm</p> <p>1 x 90489 1er-Set LED-Strahler 1 x 92464 Indirekte LED Korpusbeleuchtung 1 R 1 x 94031 Spiegelrückwand 1 R / B 52,5 cm 1 x 94042 abw. Rückwandfarbe 1 R / B 52,5 cm 2 x 93930 CD/DVD-Einteilung B 67,5 cm (für B 135 cm) 1 x 94592 TV-Halterung (starr) inkl. Distanzmaterial 1 x 90135 Infrarot Repeater 1 x 94689 LED-Beleuchtung für Paneel bis B 600 cm 1 x 91350 Hochgl. Front 1 x 92522 Hochgl. Korpuschülle 1 x 91912 Hochgl. Korpuschülle + Front Funkfernbedienung siehe Seite 116.</p>	(VZ)	(VZ)
	<p>74046 bestehend aus: 1 x 89892, 2 x 32494, 1 x 89896 B 310,0, H max. 261,6, T 39,9 cm</p> <p>1 x 94368 LED-Beleuchtung Wandspiegel rund Ø105 2 x 92390 Hochgl. Front 0,5 R / B 105 cm 2 x 92632 Hochgl. Korpuschülle 1 R / B 105 cm 2 x 91279 Hochgl. Korpuschülle + Front 1 R / B 105 cm LED-Beleuchtung für Paneel siehe Seite 101. Schubkasteneinteilung siehe Seite 114. Funkfernbedienung siehe Seite 116.</p>		
	<p>74067 bestehend aus: 1 x 89885, 1 x 89890, 2 x 77509, 1 x 89896 B 347,2, H max. 261,6, T 39,9 cm</p> <p>1 x 94368 LED-Beleuchtung Wandspiegel rund Ø105 1 x 91337 Hochgl. Front 1 x 92514 Hochgl. Korpuschülle 1 x 91902 Hochgl. Korpuschülle + Front LED-Beleuchtung für Paneel siehe Seite 101. Schubkasteneinteilung siehe Seite 114. Funkfernbedienung siehe Seite 116.</p>	(VZ)	(VZ)
	<p>74055 bestehend aus: 1 x 77586, 1 x 77580 3 x 60361, 2 x 60949, 8 x 60367 B 272,2, H 215,7, T 49,5 cm</p> <p>2 x 93930 CD/DVD-Einteilung B 67,5 cm (für B 135 cm) 1 x 91195 TV-Halterung mit Wandbefestigungsplatte und Holzblende 1 x 90135 Infrarot Repeater 1 x 91344 Hochgl. Front 1 x 92515 Hochgl. Korpuschülle 1 x 91905 Hochgl. Korpuschülle + Front Funkfernbedienung siehe Seite 116.</p>	(VZ)	(VZ)

KARA-FRAME

Elemente standardmäßig mit Push to open.
Griffleiste oder Griff auf Wunsch (siehe Seite 5).

Weitere Informationen zu Leuchtmitteln und deren Energieeffizienzklasse siehe Zusatzliste „Zubehör im Detail“.

Vorschläge

LED-Glaskantenbeleuchtung (Point) /
LED-Glasbodenbeleuchtung (Indirekt) siehe Seite 117.

Bei den Gesamtbreiten sind die Außenseiten mit 2,2 cm berücksichtigt.





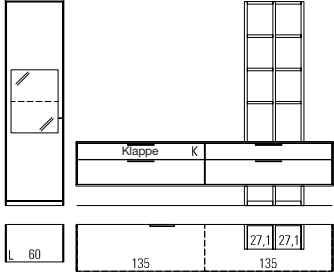
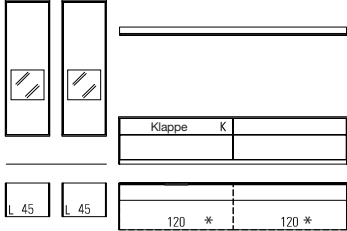
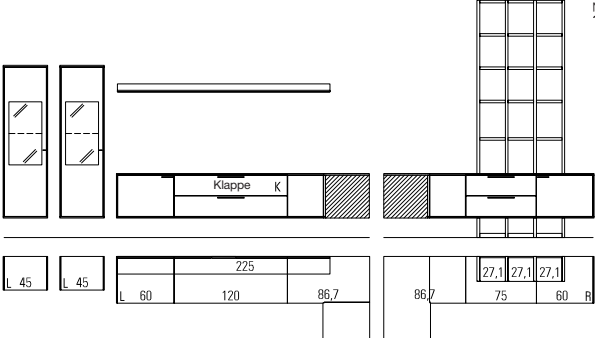

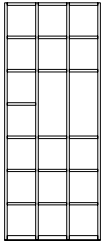
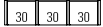
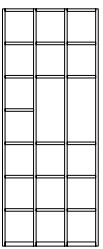

(preisgleich auch spiegelbildlich möglich = Best.-Nr. mit **G** ergänzen z. B. **73753/G**)

Kufen (Höhe +8,8 cm) / Sockelgleiter (Höhe -0,4 cm) siehe Seite 110.

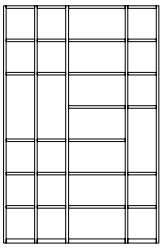
	Best.-Nr. / Maße Beschreibung		
	<p>73997</p> <p>bestehend aus: 1 x 60297, 1 x 77586, 1 x 77580, 3x 60361, 2 x 60949, 8 x 60367 B 347,2, H 217,3, T 49,5 cm</p> <p>1 x 90489 1er-Set LED-Strahler 1 x 90499 1er-Set LED-Glaskantenbel. (Line) B 60 cm 1 x 92466 Indirekte LED Korpusbeleuchtung 2 R 1 x 90097 Spiegelrückwand 2 R / B 60 cm 1 x 91063 abw. Rückwandfarbe 2 R / B 60 cm 2 x 93930 CD/DVD-Einteilung B 67,5 cm (für B 135 cm) 1 x 91195 TV-Halterung mit Wandbefestigungsplatte und Holzblende 1 x 90135 Infrarot Repeater 1 x 91350 Hochgl. Front 1 x 92515 Hochgl. Korpushülle 1 x 91905 Hochgl. Korpushülle + Front 1 x 91877 Hochgl. Holzblende Funkfernbedienung siehe Seite 116.</p>		
	<p>73753 * mit Korpuselement B 105,0 cm</p> <p>bestehend aus: 2 x 61041, 1 x 77436, 1 x 77429, 1 x 77651 B 332,2, H 182,1, T 49,5 cm</p> <p>73754 * mit Korpuselement B 120,0 cm (Abb.)</p> <p>bestehend aus: 2 x 61041, 1 x 77437, 1 x 77430, 1 x 77653 B 362,2, H 173,3, T 49,5 cm</p> <p>2 x 90489 1er-Set LED-Strahler 2 x 92464 Indirekte LED Korpusbeleuchtung 1 R 2 x 90113 Spiegelrückwand 1 R / B 45 cm 2 x 91058 abw. Rückwandfarbe 1 R / B 45 cm 2 x 93929 CD/DVD-Einteilung B 60 cm (für B 120 cm) 1 x 91195 TV-Halterung mit Wandbefestigungsplatte und Holzblende 1 x 90135 Infrarot Repeater 1 x 90061 Wandbordbeleuchtung B 210 cm (V 73753) 1 x 90063 Wandbordbeleuchtung B 240 cm (V 73754) 1 x 91349 Hochgl. Front (V73753) 1 x 91350 Hochgl. Front (V73754) 1 x 92522 Hochgl. Korpushülle (V73753+V73754) 1 x 91912 Hochgl. Korpushülle + Front (V73753+V73754) 1 x 91316 Hochgl. Wandbord B 210 cm 1 x 91318 Hochgl. Wandbord B 240 cm 1 x 91877 Hochgl. Holzblende 1 x 92848 2er Set Kufen bis B 210,0 cm (V 73753) 1 x 92850 2er Set Kufen bis B 240,0 cm (V 73754) Funkfernbedienung siehe Seite 116.</p>	(VZ)	(VZ)
	<p>74474 H 215,7 cm 6 R</p> <p>bestehend aus: 2 x 77635, 1 x 77543, 1 x 77565, 1 x 77589, 1 x 77555, 1 x 77544, 1 x 77652, 4 x 60361, 3 x 60949, 12 x 60367</p> <p>73027 H 250,9 cm 7 R (Abb.)</p> <p>bestehend aus: 2 x 77635, 1 x 77543, 1 x 77565, 1 x 77589, 1 x 77555, 1 x 77544, 1 x 77652, 4 x 60362, 3 x 60949, 15 x 60367 B 387,8/222,8, T 49,5 cm</p> <p>2 x 90489 1er-Set LED-Strahler 2 x 90494 1er-Set LED-Glaskantenbel. (Line) B 45 cm 2 x 92466 Indirekte LED Korpusbeleuchtung 2 R 2 x 90096 Spiegelrückwand 2 R / B 45 cm 2 x 91062 abw. Rückwandfarbe 2 R / B 45 cm 2 x 93929 CD/DVD-Einteilung B 60 cm (für B 120 cm) 1 x 91195 TV-Halterung mit Wandbefestigungsplatte und Holzblende 1 x 90135 Infrarot Repeater 1 x 90062 Wandbordbeleuchtung B 225 cm 1 x 91357 Hochgl. Front 1 x 92530 Hochgl. Korpushülle 1 x 91920 Hochgl. Korpushülle + Front 1 x 91317 Hochgl. Wandbord B 225 cm 1 x 91877 Hochgl. Holzblende Schubkasteneinteilung siehe Seite 114. Funkfernbedienung siehe Seite 116.</p>	(VZ)	(VZ)

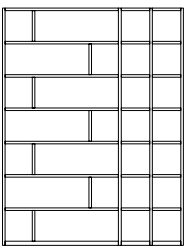
Vorschläge

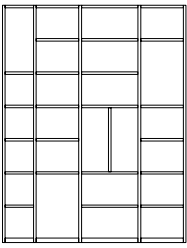
(preisgleich auch spiegelbildlich möglich = Best.-Nr. mit **G** ergänzen z. B. **73753/G**)

	Best.-Nr. / Maße Beschreibung		
 	<p>NEU 74475 H 215,7 cm 6 R bestehend aus: 4 x 60361, 3 x 60388, 16 x 60369 73830 H 250,9 cm 7 R (Abb.) bestehend aus: 4 x 60362, 3 x 60388, 19 x 60369 B 101,6, T 26,4 cm</p> <p>1 x 90490 2er-Set LED-Strahler 1 x 90080 Kabelkanal für Wangen Funkfernbedienung siehe Seite 116.</p>		
 	<p>NEU 74476 H 215,7 cm 6 R bestehend aus: 4 x 60364, 3 x 60396, 16 x 60378 73033 H 250,9 cm 7 R (Abb.) bestehend aus: 4 x 60365, 3 x 60396, 19 x 60378 B 101,6, T 36,0 cm</p> <p>1 x 90490 2er-Set LED-Strahler 1 x 60410 Schubkasteneinsatz B 30 cm 1 x 91210 Hochgl. Front 1 R / B 45 cm Funkfernbedienung siehe Seite 116.</p>		
 	<p>NEU 74477 H 215,7 cm 6 R bestehend aus: 5 x 60364, 3 x 60396, 15 x 60378, 1 x 60399, 6 x 60381 73329 H 250,9 cm 7 R (Abb.) bestehend aus: 5 x 60365, 3 x 60396, 18 x 60378, 1 x 60399, 7 x 60381 B 164,5, T 36,0 cm</p> <p>LED-Strahler siehe Seite 116. LED-Beleuchtung für Wangen-Zwischenbaub. siehe Seite 118. Schubkasteneinsätze siehe Seite 46. Funkfernbedienung siehe Seite 116.</p>		
 	<p>NEU 74478 H 215,7 cm 6 R bestehend aus: 4 x 60364, 1 x 61091, 6 x 61067, 6 x 60058, 2 x 60396, 12 x 60378 73330 H 250,9 cm 7 R (Abb.) bestehend aus: 4 x 60365, 1 x 61091, 7 x 61067, 7 x 60058, 2 x 60396, 14 x 60378 B 191,6, T 36,0 cm</p> <p>1 x 60410 Schubkasteneinsatz B 30 cm 1 x 91210 Hochgl. Front 1 R / B 45 cm LED-Beleuchtung für Wangen-Zwischenbaub. siehe Seite 118. Funkfernbedienung siehe Seite 116.</p>		
 	<p>NEU 74040 bestehend aus: 5 x 60365, 1 x 60396, 6 x 60378, 2 x 60398, 12 x 60380, 1 x 60399, 6 x 60381, 1 x 60059 B 194,5, H 250,9, T 36,0 cm</p> <p>LED-Strahler siehe Seite 116. Funkfernbedienung siehe Seite 116.</p>	(VZ)	(VZ)

Vorschläge

(preisgleich auch spiegelbildlich möglich = Best.-Nr. mit **G** ergänzen z. B. **73753/G**)

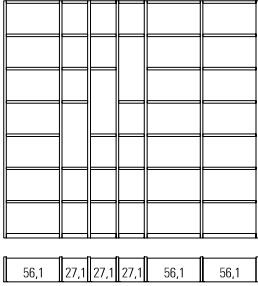
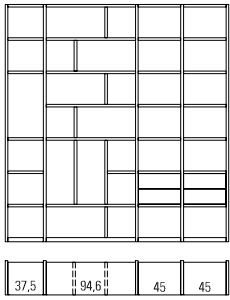
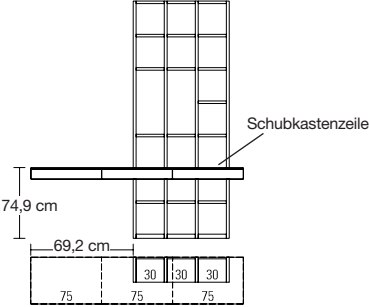
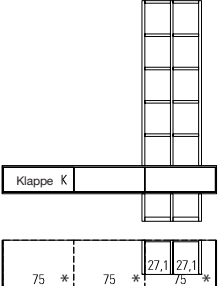
	Best.-Nr. / Maße Beschreibung		
	<p>NEU 74479 H 215,7 cm 6 R bestehend aus: 7 x 60361, 3 x 60390, 18 x 60371, 3 x 60949, 15 x 60367</p> <p>74037 H 250,9 cm 7 R (Abb.) bestehend aus: 7 x 60362, 3 x 60390, 21 x 60371, 3 x 60949, 18 x 60367 B 269,9, T 26,4 cm</p> <p>LED-Strahler siehe Seite 116. LED-Beleuchtung für Wangen-Zwischenbaub. siehe Seite 118. Funkfernbedienung siehe Seite 116.</p>		
	<p>NEU 74056 bestehend aus: 5 x 60365, 1 x 60397, 6 x 60379, 1 x 61091, 6 x 61067, 1 x 60378, 5 x 60058, 2 x 60059, 2 x 60398, 14 x 60380, 2 x 60412 B 236,6, H 250,9, T 36,0 cm</p> <p>2 x 91210 Hochgl. Front 1 R / B 45 cm LED-Strahler siehe Seite 116. Funkfernbedienung siehe Seite 116.</p>	(VZ)	(VZ)
	<p>NEU 74480 H 215,7 cm 6 R bestehend aus: 1 x 60359, 4 x 60361, 3 x 60388, 13 x 60369</p> <p>73331 H 250,9 cm 7 R (Abb.) bestehend aus: 1 x 60359, 4 x 60362, 3 x 60388, 16 x 60369 B 225,0, T 49,5 cm</p> <p>1 x 90490 2er-Set LED-Strahler 3 x 92388 Hochgl. Front 0,5 R / B 75 cm Funkfernbedienung siehe Seite 116.</p>	(VZ)	(VZ)
	<p>* mit Hängeelement B 75,0 cm (Abb.)</p> <p>NEU 74481 H 215,7 cm 6 R bestehend aus: 1 x 77525, 2 x 77512, 3 x 60364, 2 x 60952, 8 x 60376</p> <p>73326 H 233,3 cm (Abb.) bestehend aus: 1 x 77525, 2 x 77512, 3 x 60365, 2 x 60952, 10 x 60376 B 225,0, T 49,5 cm</p> <p>* mit Hängeelement B 90,0 cm</p> <p>NEU 74482 H 215,7 cm 6 R bestehend aus: 1 x 77526, 2 x 77513, 3 x 60364, 2 x 60952, 8 x 60376</p> <p>73327 H 233,3 cm bestehend aus: 1 x 77526, 2 x 77513, 3 x 60365, 2 x 60952, 10 x 60376 B 270,0, T 49,5 cm</p> <p>1 x 91195 TV-Halterung mit Wandbefestigungsplatte und Holzblende 1 x 90135 Infrarot Repeater 1 x 91338 Hochgl. Front (V74481/V73326) 1 x 91340 Hochgl. Front (V74482/V73327) 1 x 92515 Hochgl. Korpushülle (V74481/V73326) 1 x 92516 Hochgl. Korpushülle (V74482/V73327) 1 x 91904 Hochgl. Korpushülle + Front (V74481/V73326) 1 x 91905 Hochgl. Korpushülle + Front (V74482/V73327) 1 x 91877 Hochgl. Holzblende Schubkasteneinteilung siehe Seite 114.</p>	(VZ)	(VZ)

Vorschläge

(preisgleich auch spiegelbildlich möglich = Best.-Nr. mit **G** ergänzen z. B. **73753/G**)

LED-Glaskantenbeleuchtung (Point) /
LED-Glasbodenbeleuchtung (Indirekt) siehe Seite 117.

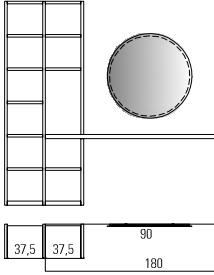
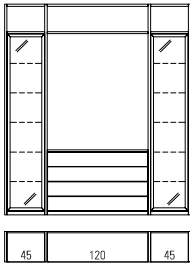
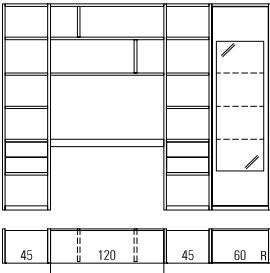
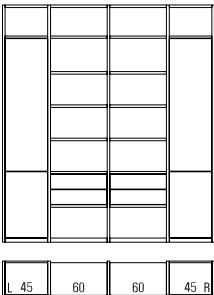
	Best.-Nr. / Maße Beschreibung		
 <p style="text-align: center;">NEU</p>	<p>74059</p> <p>bestehend aus: 3 x 60364, 2 x 60397, 10 x 60379, 1 x 88531, 1 x 83280 B 223,3, H 215,7, T 49,5 cm</p> <p>1 x 90489 1er-Set LED-Strahler 1 x 90080 Kabelkanal für Wangen 1 x 93829 LED-Beleuchtung Wandspiegel rund Ø90 Funkfernbedienung siehe Seite 116.</p>	(VZ)	(VZ)
 <p style="text-align: center;">NEU</p>	<p>74053</p> <p>bestehend aus: 4 x 60365, 1 x 30549W, 2 x 60380, 1 x 60733W, 2 x 61067, 1 x 30550W B 221,6, H 250,9, T 36,0 cm</p> <p>2 x 90490 2er-Set LED-Strahler 2 x 90498 5er-Set LED-Glaskantenbel. (Line) B 45,0 cm 2 x 92474 Indirekte LED Korpusbeleuchtung 6 R 2 x 90110 Spiegelrückwand 6 R / B 45 cm 2 x 92302 abw. Rückwandfarbe 6 R / B 45 cm 1 x 91348 Hochgl. Front Schubkasteneinteilung siehe Seite 114. Funkfernbedienung siehe Seite 116.</p>		
	<p>73944</p> <p>bestehend aus: 5 x 60365, 2 x 60398, 12 x 60380, 2 x 60412, 1 x 60469, 3 x 61067, 1 x 60058, 1 x 61022, 1 x 60290W B 284,5, H 218,3, T 49,2 cm</p> <p>1 x 90489 1er-Set LED-Strahler 1 x 90501 3er-Set LED-Glaskantenbel. (Line) B 60,0 cm 1 x 92470 Indirekte LED Korpusbeleuchtung 4 R 1 x 90103 Spiegelrückwand 4 R / B 60 cm 1 x 91071 abw. Rückwandfarbe 4 R / B 60 cm 1 x 90197 LED-Beleuchtung für Wangen-Zwischenbaub. B 120 cm 1 x 90198 Touchdimmer 1 x 91343 Hochgl. Front Funkfernbedienung siehe Seite 116.</p>	(VZ)	(VZ)
 <p style="text-align: center;">NEU</p>	<p>74483 H 218,3 cm 6 R</p> <p>bestehend aus: 5 x 60365, 1 x 61017W, 2 x 60399, 12 x 60381, 2 x 60413, 1 x 61018W</p> <p>73934 H 250,9 cm 7 R (Abb.)</p> <p>bestehend aus: 5 x 60365, 1 x 61017W, 2 x 60380, 2 x 60399, 14 x 60381, 2 x 60413, 1 x 61018W B 224,5, T 36,0 cm</p> <p>1 x 91348 Hochgl. Front</p>	(VZ)	(VZ)
		(VZ)	(VZ)

Vorschläge

(preisgleich auch spiegelbildlich möglich = Best.-Nr. mit **G** ergänzen z. B. **73753/G**)

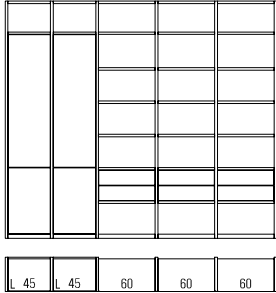
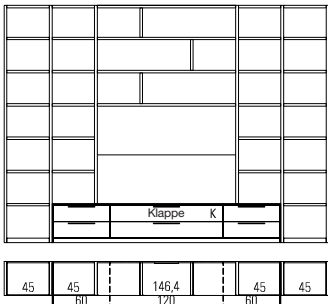
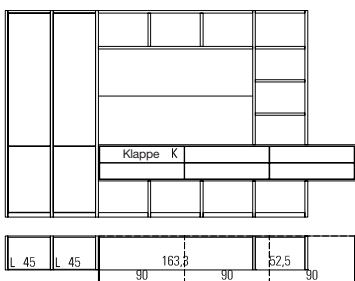
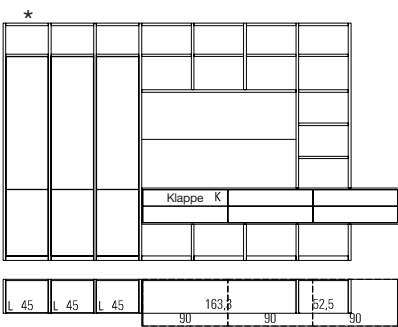
	Best.-Nr. / Maße Beschreibung		
	<p>NEU 74484 H 218,3 cm 6 R bestehend aus: 6 x 60365, 2 x 61017W, 3 x 60399, 18 x 60381, 3 x 60413</p> <p>73332 H 250,9 cm 7 R (Abb.) bestehend aus: 6 x 60365, 2 x 61017W, 2 x 60380, 3 x 60399, 21 x 60381, 3 x 60413</p> <p>B 287,4, T 36,0 cm</p> <p>1 x 91349 Hochgl. Front</p>	(VZ)	(VZ)
	<p>NEU 74485 H 215,7 cm 6 R bestehend aus: 4 x 60364, 2 x 30858, 2 x 60398, 22 x 60380, 1 x 31058, 3 x 60385, 2 x 60058, 2 x 33799, 1 x 33809</p> <p>73003 H 250,9 cm 7 R (Abb.) bestehend aus: 4 x 60365, 2 x 60364, 2 x 60398, 26 x 60380, 1 x 31058, 4 x 60385, 3 x 60058, 2 x 33799, 1 x 33809</p> <p>B 343,8, T 49,5 cm</p> <p>1 x 91194 TV-Halterung für Paneelmontage 1 x 90135 Infrarot Repeater 1 x 91338 Hochgl. Front 1 x 92516 Hochgl. Korpushülle 1 x 91904 Hochgl. Korpushülle + Front 1 x 91390 Hochgl. TV-Rückwand pro m²</p>	(VZ)	(VZ)
	<p>73816 bestehend aus: 3x 60365, 2x 61017W, 4x 60339, 2x 60058, 2x 30857, 4x 30663, 4x 30548, 2x 60385, 1x 31058, 1x 28002, 2x 29986</p> <p>B 370,9, H 218,3, T 49,5 cm</p> <p>1 x 91194 TV-Halterung für Paneelmontage 1 x 91351 Hochgl. Front 1 x 92517 Hochgl. Korpushülle 1 x 91909 Hochgl. Korpushülle + Front 1 x 91390 Hochgl. TV-Rückwand pro m²</p>	(VZ)	(VZ)
<p>*</p> 	<p>73021 bestehend aus: 4 x 60365, 3 x 61017W, 3 x 60380, 6 x 60339, 2 x 30858, 4 x 30663, 11 x 30548, 1 x 60385, 1 x 31058, 1 x 28002, 2 x 29986</p> <p>73826 *ohne linke Regalzeile bestehend aus: 3x 60365, 2x 61017W, 2x 60380, 6x 60339, 2x 30858, 4x 30663, 11x 30548, 1x 60385, 1x 31058, 1x28002, 2x 29986</p> <p>B 418,8/370,9, H 250,9, T 49,5 cm</p> <p>1 x 91194 TV-Halterung für Paneelmontage 1 x 91354 Hochgl. Front (V73021) 1 x 91350 Hochgl. Front (V73826) 1 x 92516 Hochgl. Korpushülle (V73021 + V73826) 1 x 91910 Hochgl. Korpushülle + Front (V73021) 1 x 91908 Hochgl. Korpushülle + Front (V73826) 1 x 91390 Hochgl. TV-Rückwand pro m²</p>	(VZ)	(VZ)
(VZ)	(VZ)	(VZ)	(VZ)

Vorschläge

(preisgleich auch spiegelbildlich möglich = Best.-Nr. mit **G** ergänzen z. B. **73753/G**)

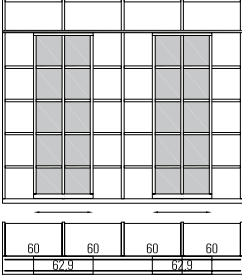
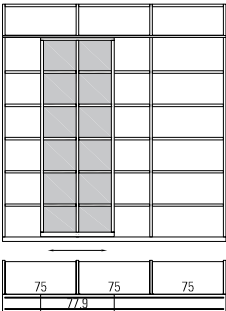
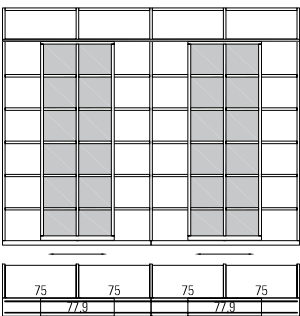
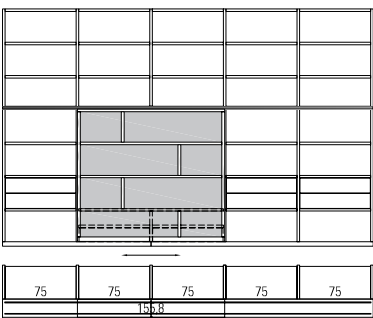
	Best.-Nr. / Maße Beschreibung		
	<p>73903 bestehend aus: 5 x 60364, 28 x 60381, 2 x 76302</p> <p>B 254,5, H 215,7, T 55,2 cm</p> <p>1 x 60413 Schubkasteneinsatz B 60 cm 1 x 91217 Hochgl. Front 1 R / B 60 cm</p>	(VZ)	(VZ)
	<p>73335 bestehend aus: 4 x 60365, 24 x 60382, 1 x 76309</p> <p>B 236,6, H 250,9, T 55,2 cm</p> <p>1 x 60414 Schubkasteneinsatz B 75 cm 1 x 91224 Hochgl. Front 1 R / B 75 cm</p>	(VZ)	(VZ)
	<p>73333 bestehend aus: 5 x 60365, 32 x 60382, 2 x 76309</p> <p>B 314,5, H 250,9, T 55,2 cm</p> <p>1 x 60414 Schubkasteneinsatz B 75 cm 1 x 91224 Hochgl. Front 1 R / B 75 cm</p>	(VZ)	(VZ)
	<p>NEU 74486 H 215,7 cm 6 R bestehend aus: 5 x 60364, 1 x 60339, 27 x 60382, 3 x 60385, 1 x 60058, 1 x 31058, 2 x 92792, 3 x 60414, 1 x 77097</p> <p>73336 H 250,9 cm 7 R (Abb.) bestehend aus: 5 x 60365, 1 x 30857, 32 x 60382, 3 x 60385, 1 x 60058, 1 x 31058, 2 x 92792, 3 x 60414, 1 x 77097</p> <p>B 392,4, T 55,2 cm</p> <p>1 x 91194 TV-Halterung für Paneelmontage 1 x 91343 Hochgl. Front 1 x 91390 Hochgl. TV-Rückwand pro m²</p>	(VZ)	(VZ)

Vorschläge

(preisgleich auch spiegelbildlich möglich = Best.-Nr. mit **G** ergänzen z. B. **73753/G**)

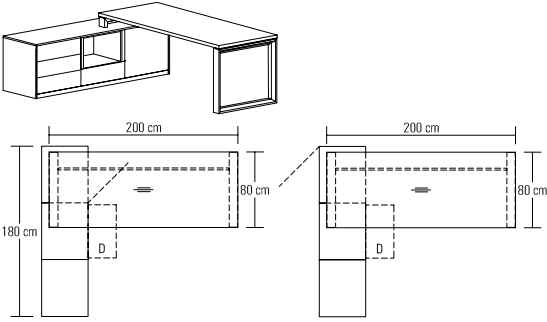
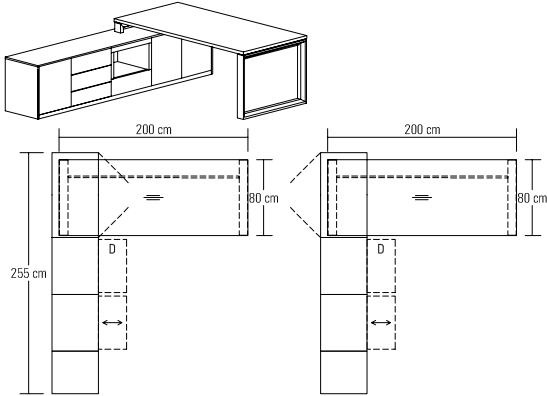
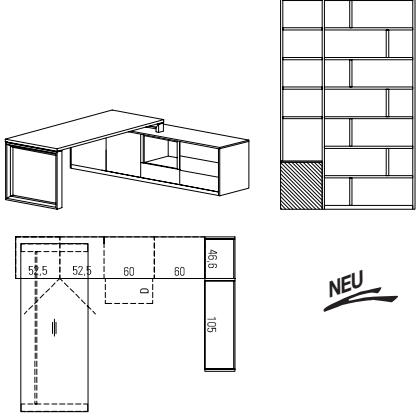
	Best.-Nr. / Maße Beschreibung	
	<p>73897 Aufsatzschreibtisch mit Sideboard bestehend aus: 1 x 60086, 1 x 33609, 1 x 60073, 1 x 91430A</p> <p>73025 Aufsatzschreibtisch mit Sideboard in Raumteilerausführung bestehend aus: 1 x 60086, 1 x 33609, 1 x 60073, 1 x 91430A</p> <p>B 182,2 x 208,0, H 75,0 cm</p> <p>1 x 91322 Linoleum-Einlage 1 x 91326 Materialauszug 1 x 91330 Kabeldurchlass Metall 1 x 91515 Kabelwanne B 102 1 x 91341 Hochgl. Front (V 73897) 1 x 91350 Hochgl. Front (V 73025) 1 x 92515 Hochgl. Korpushülle (V 73897) 1 x 92516 Hochgl. Korpushülle (V 73025) 1 x 91905 Hochgl. Korpushülle + Front (V 73897) 1 x 91908 Hochgl. Korpushülle + Front (V 73025)</p>	
	<p>73828 Aufsatzschreibtisch mit Sideboard bestehend aus: 1 x 60069, 1 x 60086, 1 x 33609, 1 x 60718, 1 x 91430A</p> <p>73898 Aufsatzschreibtisch mit Sideboard in Raumteilerausführung bestehend aus: 1 x 60069, 1 x 60086, 1 x 33609, 1 x 60718, 1 x 91430A</p> <p>B 257,2 x 208,0, H 75,0 cm</p> <p>1 x 91322 Linoleum-Einlage 1 x 91326 Materialauszug 1 x 91330 Kabeldurchlass Metall 1 x 91515 Kabelwanne B 102 1 x 91346 Hochgl. Front (V 73828) 1 x 91355 Hochgl. Front (V 73898) 1 x 92520 Hochgl. Korpushülle (V 73828/73898) 1 x 91909 Hochgl. Korpushülle + Front (V 73828) 1 x 91913 Hochgl. Korpushülle + Front (V 73898)</p>	
 <p style="text-align: center;">NEU</p>	<p>74052 Aufsatzschreibtisch mit Sideboard und Aufsatzregal bestehend aus: 1 x 91430A, 1 x 77902, 1 x 77901, 1 x 33609, 1 x 60086, 1 x 30819, 3 x 60365, 1 x 30663, 1 x 61091, 5 x 30548, 7 x 61067, 7 x 60058</p> <p>B 208,0 x 261,0 x 160,3, H 250,9, T 80,0 / 49,5 / 36,0 cm</p> <p>1 x 91322 Linoleum-Einlage 1 x 91326 Materialauszug 1 x 91330 Kabeldurchlass Metall 1 x 91515 Kabelwanne B 102 1 x 91345 Hochgl. Front 1 x 92521 Hochgl. Korpushülle 1 x 91909 Hochgl. Korpushülle + Front</p>	

Vorschläge mit Sockelgleitern

(preisgleich auch spiegelbildlich möglich = Best.-Nr. mit G ergänzen z. B. 73753/G)

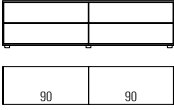
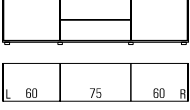
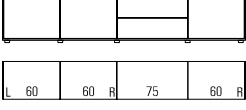
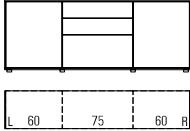
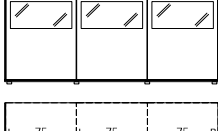
	Best.-Nr. / Maße Beschreibung		
	<p>79097 B 152,2 (75/75), T 39,9 cm 79098 B 182,2 (90/90), T 39,9 cm (Abb.) 79099 B 212,2 (105/105), T 39,9 cm 79100 B 242,2 (120/120), T 39,9 cm</p> <p>79102 B 152,2 (75/75), T 49,5 cm 79103 B 182,2 (90/90), T 49,5 cm 79104 B 212,2 (105/105), T 49,5 cm 79105 B 242,2 (120/120), T 49,5 cm</p> <p>Sideboard 1,25 R 4 Auszüge 0,625 R H 49,7 cm</p>		
	<p>79116 B 182,2 (60/60/60), T 39,9 cm 79117 B 197,2 (60/75/60), T 39,9 cm (Abb.) 79118 B 212,2 (60/90/60), T 39,9 cm 79119 B 227,2 (60/105/60), T 39,9 cm 79120 B 242,2 (60/120/60), T 39,9 cm</p> <p>79121 B 182,2 (60/60/60), T 49,5 cm 79122 B 197,2 (60/75/60), T 49,5 cm 79123 B 212,2 (60/90/60), T 49,5 cm 79124 B 227,2 (60/105/60), T 49,5 cm 79125 B 242,2 (60/120/60), T 49,5 cm</p> <p>Sideboard 1,25 R 2 Türen, 2 Auszüge 0,625 R H 49,7 cm</p>		
	<p>79126 B 242,2 (60/60/60/60), T 39,9 cm 79127 B 257,2 (60/60/75/60), T 39,9 cm (Abb.) 79128 B 272,2 (60/60/90/60), T 39,9 cm</p> <p>79129 B 242,2 (60/60/60/60), T 49,5 cm 79130 B 257,2 (60/60/75/60), T 49,5 cm 79131 B 272,2 (60/60/90/60), T 49,5 cm</p> <p>Sideboard 1,25 R 3 Türen, 2 Auszüge 0,625 R H 49,7 cm</p>		
	<p>73951 B 182,2 (60/60/60), T 39,9 cm 73952 B 197,2 (60/75/60), T 39,9 cm (Abb.) 73953 B 212,2 (60/90/60), T 39,9 cm 73954 B 227,2 (60/105/60), T 39,9 cm 73955 B 242,2 (60/120/60), T 39,9 cm</p> <p>73956 B 182,2 (60/60/60), T 49,5 cm 73957 B 197,2 (60/75/60), T 49,5 cm 73958 B 212,2 (60/90/60), T 49,5 cm 73959 B 227,2 (60/105/60), T 49,5 cm 73960 B 242,2 (60/120/60), T 49,5 cm</p> <p>Sideboard 2 R 2 Türen, 2 Einlegeböden, 1 Auszug 1 R, 2 Schubkästen H 76,1 cm</p>		
	<p>74001 B 227,2 (75/75/75), T 39,9 cm</p> <p>Sideboard 2,5 R 3 Türen mit Glasausschnitt 1 R, 3 Böden (nicht verstellbar), 3 Einlegeböden H 93,7 cm</p> <p>1 x 90491 3er-Set LED-Strahler 3 x 92464 Indirekte LED Korpusbeleuchtung 1 R 3 x 90114 Spiegelrückwand 1 R / B 60 cm 3 x 91059 abw. Rückwandfarbe 1 R / B 60 cm Funkfernbedienung siehe Seite 116.</p>		

Vorschläge mit Sockelgleitern

(preisgleich auch spiegelbildlich möglich = Best.-Nr. mit **G** ergänzen z. B. **73753/G**)

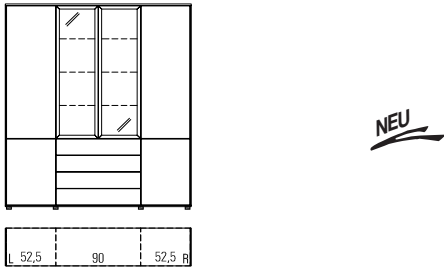
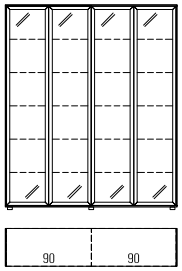
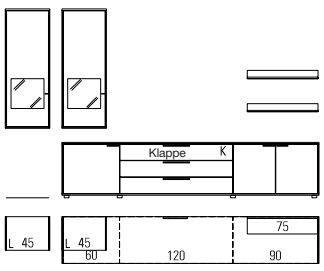
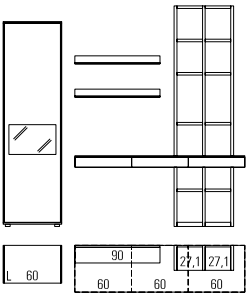
	Best.-Nr. / Maße Beschreibung		
	<p>74049 B 197,2 (52,5/90/52,5), T 39,9 cm</p> <p>Vitrine 6 R 4 Türen, 8 Einlegeböden, 4 Schubkästen, 2 Rahmen-Glastüren, 3 Glaseinlegeböden H 216,9 cm</p> <p>Beleuchtung/Funkfernbedienung siehe Seiten 116-118. Spiegelrückwand siehe Seite 113. abweichende Rückwandfarbe siehe Seite 113. Hochgl. Korpushülle+Front Tab. A/B/C siehe Seite 120.</p>		
	<p>73948 B 182,2 (90/90), T 39,9 cm</p> <p>Vitrine 6 R 4 Rahmen-Glastüren, 10 Glaseinlegeböden H 216,9 cm</p> <p>Beleuchtung/Funkfernbedienung siehe Seiten 116-118. Spiegelrückwand siehe Seite 113. abweichende Rückwandfarbe siehe Seite 113. Hochgl. Korpushülle+Front Tab. A/B/C siehe Seite 120.</p>		
	<p>73966 bestehend aus: 1 x 60073, 1 x 61125, 1 x 60718, 1 x 92818, 2 x 77624, 2 x 77642 B 302,2, H 199,7, T 49,5 cm</p> <p>2 x 90489 1er-Set LED-Strahler 2 x 92464 Indirekte LED Korpusbeleuchtung 1 R 2 x 90113 Spiegelrückwand 1 R / B 45 cm 2 x 91058 abw. Rückwandfarbe 1 R / B 45 cm 1 x 91195 TV-Halterung mit Wandbefestigungsplatte und Holzblende 1 x 90135 Infrarot Repeater 2 x 90052 Wandbordbeleuchtung B 75,0 cm 1 x 91352 Hochgl. Front 1 x 92525 Hochgl. Korpushülle 1 x 91913 Hochgl. Korpushülle + Front 2 x 91307 Hochgl. Wandbord B 75 cm 1 x 91877 Hochgl. Holzblende Funkfernbedienung siehe Seite 116.</p>	(VZ)	(VZ)
	<p>73950 bestehend aus: 1 x 75345, 2 x 60949, 10 x 60367, 3 x 60362, 2 x 77643, 1 x 60301, 1 x 92804 B 256,1, H 233,3, T 49,5 cm</p> <p>1 x 90489 1er-Set LED-Strahler 1 x 90490 2er-Set LED-Strahler 1 x 92464 Indirekte LED Korpusbeleuchtung 1 R 1 x 90114 Spiegelrückwand 1 R / B 60 cm 1 x 91059 abw. Rückwandfarbe 1 R / B 60 cm 2 x 90053 Wandbordbeleuchtung B 90,0 cm 1 x 91345 Hochgl. Front 1 x 92505 Hochgl. Korpushülle 1 x 91900 Hochgl. Korpushülle + Front 2 x 91308 Hochgl. Wandbord B 90 Funkfernbedienung siehe Seite 116.</p>	(VZ)	(VZ)

Vorschläge mit Sockelgleitern / Kufen

(preisgleich auch spiegelbildlich möglich = Best.-Nr. mit **G** ergänzen z. B. **73753/G**)

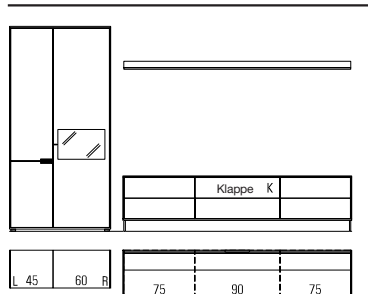
	Best.-Nr. / Maße Beschreibung		
	<p>73999</p> <p>bestehend aus: 1 x 61017, 1 x 60302, 1 x 92807, 2 x 77406, 1 x 77414, 1 x 92850, 1 x 77653</p> <p>B 362,2, H 216,9, T 49,5 cm</p> <p>1 x 90489 1er-Set LED-Strahler 1 x 92464 Indirekte LED Korpusbeleuchtung 1 R 1 x 90114 Spiegelrückwand 1 R / B 60 cm 1 x 91059 abw. Rückwandfarbe 1 R / B 60 cm 1 x 91195 TV-Halterung mit Wandbefestigungsplatte und Holzblende 1 x 90135 Infrarot Repeater 1 x 90825 CD/DVD-Einteilung B 90 cm 1 x 90063 Wandbordbeleuchtung B 240 cm 1 x 91354 Hochgl. Front 1 x 92525 Hochgl. Korpushülle 1 x 91915 Hochgl. Korpushülle + Front 1 x 91318 Hochgl. Wandbord B 240 cm 1 x 91877 Hochgl. Holzblende Funkfernbedienung siehe Seite 116.</p>	(VZ)	(VZ)

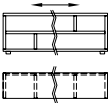
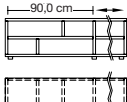
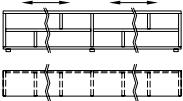
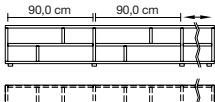
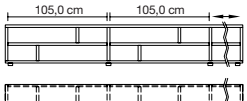

Vorschläge mit Sockelgleitern

Regale mit Sichtrücken (variable Breiten, entsprechend Polsterrücken oder Lehnen)

	Best.-Nr. / Maße Beschreibung		
 <p>Bitte die gewünschte Breite angeben.</p>	<p>61965 H 42,9, T 27,2 cm 61966 H 51,7, T 27,2 cm 61967 H 60,5, T 27,2 cm</p> <p>61968 H 42,9, T 36,8 cm 61969 H 51,7, T 36,8 cm 61970 H 60,5, T 36,8 cm</p> <p>Gesamtbreite: mind. 80,0, max. 125,0 cm Nutzbare Innenmaße: H 16,3/20,7/25,1, T 24,9/34,5 cm</p>		
 <p>Bitte die gewünschte Breite angeben.</p>	<p>77364 H 42,9, T 27,2 cm 77365 H 51,7, T 27,2 cm 77366 H 60,5, T 27,2 cm</p> <p>77367 H 42,9, T 36,8 cm 77368 H 51,7, T 36,8 cm 77369 H 60,5, T 36,8 cm</p> <p>Gesamtbreite: mind. 125,0, max. 155,0 cm Nutzbare Innenmaße: H 16,3/20,7/25,1, T 24,9/34,5 cm</p>		
 <p>Bitte die gewünschte Breite angeben.</p>	<p>61971 H 42,9, T 27,2 cm 61972 H 51,7, T 27,2 cm 61973 H 60,5, T 27,2 cm</p> <p>61974 H 42,9, T 36,8 cm 61975 H 51,7, T 36,8 cm 61976 H 60,5, T 36,8 cm</p> <p>Gesamtbreite: mind. 155,0, max. 220,0 cm Nutzbare Innenmaße: H 16,3/20,7/25,1, T 24,9/34,5 cm</p>		
 <p>Bitte die gewünschte Breite angeben.</p>	<p>61977 H 42,9, T 27,2 cm 61978 H 51,7, T 27,2 cm 61979 H 60,5, T 27,2 cm</p> <p>61980 H 42,9, T 36,8 cm 61981 H 51,7, T 36,8 cm 61982 H 60,5, T 36,8 cm</p> <p>Gesamtbreite: mind. 220,0, max. 250,0 cm Nutzbare Innenmaße: H 16,3/20,7/25,1, T 24,9/34,5 cm</p>		
 <p>Bitte die gewünschte Breite angeben.</p>	<p>61983 H 42,9, T 27,2 cm 61984 H 51,7, T 27,2 cm 61985 H 60,5, T 27,2 cm</p> <p>61986 H 42,9, T 36,8 cm 61987 H 51,7, T 36,8 cm 61988 H 60,5, T 36,8 cm</p> <p>Gesamtbreite: mind. 250,0, max. 270,0 cm Nutzbare Innenmaße: H 16,3/20,7/25,1, T 24,9/34,5 cm</p>		

Wangen, Tiefe 26,4 cm

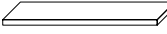
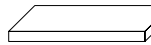
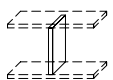
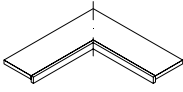
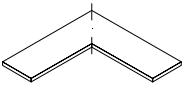
- ** – Nicht sichtbare Beschläge.
 – Ab B 100,0 cm sind die Böden aus Tischlerplatte
 – Ab B 130,0 cm ist eine Wandbefestigung erforderlich.
 Wandbefestigungsbeschlag ist im Lieferumfang enthalten.

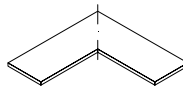
Best.-Nr. / Maße Beschreibung		Best.-Nr. / Maße Beschreibung	
 <p>St. 2,9 cm Raumteilerausführung siehe Seite 123. Fertigung als Aufsatzwange, nicht bodenstehende Wange oder Wangenlösung im Überbau gegen Berechnung siehe Seite 123.</p> <p>1 x 90079 Höhenkürzung 1 x 93563 Kopfkante Wangen bis 190,0 cm inkl. Kopfkante (ohne Aufpreis)</p> <p>30851 H 145,3 cm 4 R 30852 H 180,5 cm 5 R 60361 H 215,7 cm 6 R 60362 H 250,9 cm 7 R 60363 H 260,0 cm 60338 H min. 30,0 bis max. 190,0 cm (Preis pro angefangene 10,0 cm, inkl. Kopfkante) 61008 H bis max. 427,7 cm (Wunschmaß bitte angeben. Überlange Wangen werden grundsätzlich auf der Höhe 215,7 cm geteilt.)</p> <p>Wangen inkl. Höhenversteller</p> <ul style="list-style-type: none"> – Bohrungen im Modellraster. – Außen- und Mittelwangen werden kommissionsorientiert gebohrt. – Bauseitige Wandbefestigung zwingend erforderlich. 		 <p>Zwischenbauböden**</p> <p>60367 B 27,1 cm 60368 B 28,6 cm 60369 B 30,0 cm 60450 B 37,5 cm 60986 B 43,6 cm 60370 B 45,0 cm 30365 B 52,5 cm 60371 B 60,0 cm 60372 B 75,0 cm 60373 B 90,0 cm 30024 B 120,0 cm 30853 B 122,9 cm 60375 B mind. 122,9 max. 200, cm (Preis pro angefangene 10,0 cm)</p> <p>St. 2,6, T 26,4 cm (inkl. 1,5 cm Bodenrücksprung)</p>  <p>Abdeckblätter</p> <p>Abdeckblatt nur in Verbindung mit Wangenboden möglich.</p> <p>60601 B 27,1 cm 60602 B 28,6 cm 60603 B 30,0 cm 60604 B 37,5 cm 60605 B 43,6 cm 60606 B 45,0 cm 30367 B 52,5 cm 60607 B 60,0 cm 60608 B 75,0 cm 60609 B 90,0 cm 30064 B 120,0 cm 30855 B 122,9 cm 61009 B mind. 122,9, max. 270,0 cm (Preis pro angefangene 10,0 cm)</p> <p>St. 1,6, T 26,7 cm</p>	
 <p>60056 H 32,6 cm, 1 R 61021 H 50,2 cm, 1,5 R 60057 H 67,8 cm, 2 R</p> <p>32146 vom Standard abweichende Einbauposition</p> <p>Bei Verwendung mit Zwischenbauböden < 90 cm nur mittiger Einbau möglich!</p> <p>Bei Verwendung mit Zwischenbauböden > 90 cm mittiger und versetzter Einbau möglich. Bei versetztem Einbau wird die Zwischenbauwange 30 cm nach innen eingerückt!</p>		 <p>60459 Eck-Sockelboden B 77,1 x 77,1 cm, St. inkl. Sockelleiste 4,5 cm T 26,4 cm (inkl. 1,5 cm Bodenrücksprung)</p>  <p>60457 Eckboden (Beschläge sichtbar) B 77,1 x 77,1, St. 2,6, T 26,4 cm (inkl. 1,5 cm Bodenrücksprung)</p> <p>60461 Eckleiste bis H 260,0 cm 1 x pro Ecke erforderlich</p>	
 <p>Sockelboden</p> <p>60949 B 27,1 cm 61012 B 28,6 cm 60388 B 30,0 cm 60454 B 37,5 cm 61013 B 43,6 cm 60389 B 45,0 cm 30366 B 52,5 cm 60390 B 60,0 cm 60391 B 75,0 cm 60392 B 90,0 cm 32286 B 120,0 cm 32332 B 122,9 cm 30854 B mind. 122,9, max. 200,0 cm (Preis pro angefangene 10,0 cm)</p> <p>St. inkl. Sockelleiste 4,5, T 26,4 cm (inkl. 1,5 cm Bodenrücksprung)</p>		 <p>61103 Eck-Abdeckblatt B 77,1 x 77,1, St. 1,6, T 26,7 cm</p>	

KARA-FRAME

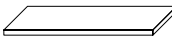
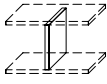
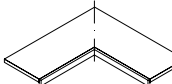
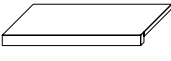
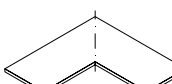

Wangen, Tiefe 36,0 cm

- ** – Nicht sichtbare Beschläge.
 – Ab B 100,0 cm sind die Böden aus Tischlerplatte
 – Ab B 130,0 cm ist eine Wandbefestigung erforderlich.
 Wandbefestigungsbeschlag ist im Lieferumfang enthalten.

Best.-Nr. / Maße Beschreibung			Best.-Nr. / Maße Beschreibung		
 <p>St. 2,9 cm Raumteilerausführung siehe Seite 123. Fertigung als Aufsatzwange, nicht bodenstehende Wange oder Wangenlösung im Überbau gegen Berechnung siehe Seite 123.</p> <p>1 x 90079 Höhenkürzung 1 x 93563 Kopfkante Wangen bis 190,0 cm inkl. Kopfkante (ohne Aufpreis)</p> <p>30857 H 145,3 cm 4 R 30858 H 180,5 cm 5 R 60364 H 215,7 cm 6 R 60365 H 250,9 cm 7 R 60366 H 260,0 cm 60339 H min. 30,0 bis max. 190,0 cm (Preis pro angefangene 10,0 cm, inkl. Kopfkante) 61016 H bis max. 427,7 cm (Wunschmaß bitte angeben. Überlange Wangen werden grundsätzlich auf der Höhe 215,7 cm geteilt.)</p> <p>Wangen inkl. Höhenversteller</p> <ul style="list-style-type: none"> – Bohrungen im Modellraster. – Außen- und Mittelwangen werden kommissionsorientiert gebohrt. – Bauseitige Wandbefestigung zwingend erforderlich. 			 <p>Zwischenbauböden**</p> <p>60376 B 27,1 cm 60377 B 28,6 cm 60378 B 30,0 cm 60379 B 37,5 cm 60948 B 43,6 cm 60380 B 45,0 cm 30548 B 52,5 cm 60381 B 60,0 cm 60382 B 75,0 cm 60383 B 90,0 cm 61067 B 120,0 cm 30859 B 122,9 cm 60385 B mind. 122,9 , max. 200,0 cm (Preis pro angefangene 10,0 cm)</p> <p>St. 2,6, T 36,0 cm (inkl. 1,5 cm Bodenrücksprung)</p>		
 <p>60058 H 32,6 cm, 1 R 61022 H 50,2 cm, 1,5 R 60059 H 67,8 cm, 2 R</p> <p>32146 vom Standard abweichende Einbauposition</p> <p>Bei Verwendung mit Zwischenbauböden < 90 cm nur mittiger Einbau möglich!</p> <p>Bei Verwendung mit Zwischenbauböden > 90 cm mittiger und versetzter Einbau möglich. Bei versetztem Einbau wird die Zwischenbauwange 30 cm nach innen eingerückt!</p>			 <p>60460 Eck-Sockelboden B 77,1 x 77,1 cm, St. inkl. Sockelleiste 4,5 cm T 36,0 cm (inkl. 1,5 cm Bodenrücksprung)</p>		
 <p>Sockelboden</p> <p>60952 B 27,1 cm 61014 B 28,6 cm 60396 B 30,0 cm 60397 B 37,5 cm 61015 B 43,6 cm 60398 B 45,0 cm 30663 B 52,5 cm 60399 B 60,0 cm 60400 B 75,0 cm 60401 B 90,0 cm 61091 B 120,0 cm 61068 B 122,9 cm 30860 B mind. 122,9 , max. 200,0 cm (Preis pro angefangene 10,0 cm)</p> <p>St. inkl. Sockelleiste 4,5, T 36,0 cm (inkl. 1,5 cm Bodenrücksprung)</p>			 <p>61104 Eck-Abdeckblatt B 77,1 x 77,1, St. 1,6, T 36,3 cm (Preis pro angefangene 10,0 cm) St. 1,6, T 36,3 cm</p>		

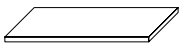
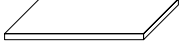
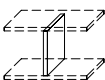
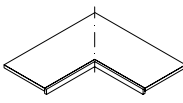
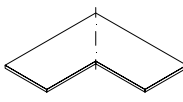

** – Nicht sichtbare Beschläge.
 – Ab B 100,0 cm sind die Böden aus Tischlerplatte
 – Ab B 130,0 cm ist eine Wandbefestigung erforderlich.
 Wandbefestigungsbeschlag ist im Lieferumfang enthalten.

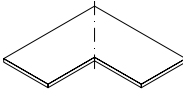
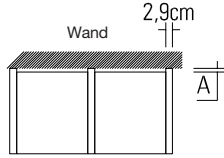
Wangen, Tiefe 45,6 cm

Best.-Nr. / Maße Beschreibung		Best.-Nr. / Maße Beschreibung	
 <p>30863 H 145,3 cm 4 R 30864 H 180,5 cm 5 R 30787 H 215,7 cm 6 R 30789 H 250,9 cm 7 R 30790 H 260,0 cm 30802 H min. 30,0 bis max. 190,0 cm (Preis pro angefangene 10,0 cm, inkl. Kopfkante) 30887 H bis max. 427,7 cm (Wunschmaß bitte angeben. Überlänge Wangen werden grundsätzlich auf der Höhe 215,7 cm geteilt.)</p> <p>Wangen inkl. Höhenversteller</p> <ul style="list-style-type: none"> – Bohrungen im Modellraster. – Außen- und Mittelwangen werden kommissionsorientiert gebohrt. – Bauseitige Wandbefestigung zwingend erforderlich. <p>St. 2,9 cm Raumteilerausführung siehe Seite 123. Fertigung als Aufsatzwange, nicht bodenstehende Wange oder Wangenlösung im Überbau gegen Berechnung siehe Seite 123.</p> <p>1 x 90079 Höhenkürzung 1 x 93563 Kopfkante Wangen bis 190,0 cm inkl. Kopfkante (ohne Aufpreis)</p>		 <p>Zwischenbauböden**</p> <p>30791 B 27,1 cm 30792 B 28,6 cm 30793 B 30,0 cm 30794 B 37,5 cm 30795 B 43,6 cm 30796 B 45,0 cm 30995 B 52,5 cm 30797 B 60,0 cm 30798 B 75,0 cm 30799 B 90,0 cm 30800 B 120,0 cm 30865 B 122,9 cm 30801 B mind. 122,9 , max. 200,0 cm (Preis pro angefangene 10,0 cm)</p> <p>St. 2,6, T 45,6 cm (inkl. 1,5 cm Bodenrücksprung)</p>  <p>Abdeckblätter</p> <p>30816 B 27,1 cm 30817 B 28,6 cm 30818 B 30,0 cm 30819 B 37,5 cm 30820 B 43,6 cm 30821 B 45,0 cm 30997 B 52,5 cm 30822 B 60,0 cm 30823 B 75,0 cm 30824 B 90,0 cm 30826 B 120,0 cm 30867 B 122,9 cm 30827 B mind. 122,9, max. 270,0 cm (Preis pro angefangene 10,0 cm)</p> <p>St. 1,6, T 45,9 cm</p> <p>Abdeckblatt nur in Verbindung mit Wangenboden möglich.</p>	
 <p>30804 H 32,6 cm, 1 R (Zwischenbau) 30805 H 50,2 cm, 1,5 R (Zwischenbau) 30806 H 67,8 cm, 2 R (Zwischenbau)</p> <p>32146 vom Standard abweichende Einbauposition</p> <p>Bei Verwendung mit Zwischenbauböden < 90 cm nur mittiger Einbau möglich!</p> <p>Bei Verwendung mit Zwischenbauböden > 90 cm mittiger und versetzter Einbau möglich. Bei versetztem Einbau wird die Zwischenbauwange 30 cm nach innen eingerückt!</p>		 <p>30869 Eck-Sockelboden B 77,1 x 77,1 cm, St. inkl. Sockelleiste 4,5 cm T 45,6 cm (inkl. 1,5 cm Bodenrücksprung)</p>  <p>30868 Eckboden (Beschläge sichtbar) B 77,1 x 77,1, St. 2,6, T 45,6 cm (inkl. 1,5 cm Bodenrücksprung)</p> <p>60461 Eckleiste bis H 260,0 cm 1 x pro Ecke erforderlich</p>	
 <p>Sockelboden</p> <p>30808 B 27,1 cm 30809 B 28,6 cm 30810 B 30,0 cm 30811 B 37,5 cm 30812 B 43,6 cm 30813 B 45,0 cm 30996 B 52,5 cm 30814 B 60,0 cm 30815 B 75,0 cm 32335 B 90,0 cm 32341 B 120,0 cm 32337 B 122,9 cm 30866 B mind. 122,9 , max. 200,0 cm (Preis pro angefangene 10,0 cm)</p> <p>St. inkl. Sockelleiste 4,5, T 45,6 cm (inkl. 1,5 cm Bodenrücksprung)</p>		 <p>30870 Eck-Abdeckblatt B 77,1 x 77,1, St. 1,6, T 45,9 cm</p>	<p>Maßdetails</p> <p>Grundriss A = 1,5 cm von Hinterkante Boden bis Hinterkante Wange.</p> <p>Die angegebenen Bodenmaße enthalten den Rücksprung von 1,5 cm zur Hinterkante der Wange.</p> 



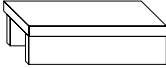
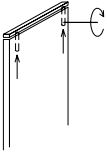
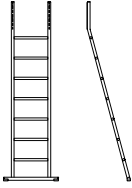
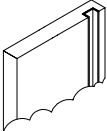

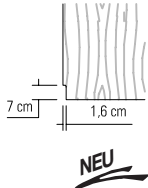
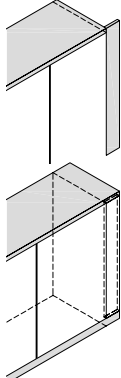
KARA-FRAME

Zubehör für Wangen und Wangen-Zwischenbauböden

Best.-Nr. / Maße Beschreibung			Best.-Nr. / Maße Beschreibung		
 <p>60462 durchgehende Lochreihe</p> <p>Abstand der Bohrungen je 3,2 cm (Aufpreis pro Wange)</p>			 <p>Büchertreppe zwischen Wangen planbar</p> <p>93208 Breite: 30,0 cm 93209 Breite: 37,5 cm 93210 Breite: 45,0 cm 94020 Breite: 52,5 cm 93211 Breite: 60,0 cm 93212 Breite: 75,0 cm 93213 Breite: 90,0 cm</p> <p>H 8,5, T 15,5 cm</p>		
 <p>60465 Deckenverspanner inkl. Höhenkürzung für raumhohe Wangen (lichte Raumhöhe angeben) Verstellbereich je 0 - 2,5 cm</p>			 <p>90452 Anlegeleiter</p> <p>Metall, alufarbig B 43,0/60,0, H 195,8, T 47,3 cm</p>		
 <p>90080 Kabelkanal für Wangen inkl. Dichtungsbürste, pro Wange nur 1 x Kabelkanal möglich, Einbauposition (links oder rechts) angeben</p> <p>(Aufpreis pro Wange, bei Bestellung von Wangenbodenbeleuchtung enthalten)</p>			 <p>Rückwand für Regal-Zwischenbau</p> <p>60404 B 30,0, H 30,0 bis 215,7 cm 60473 B 37,5, H 30,0 bis 215,7 cm 60405 B 45,0, H 30,0 bis 215,7 cm 32036 B 52,5, H 30,0 bis 215,7 cm 60406 B 60,0, H 30,0 bis 215,7 cm 60407 B 75,0, H 30,0 bis 215,7 cm 60408 B 90,0, H 30,0 bis 215,7 cm</p> <p>60476 Maßanfertigung Preis/m² H max. 260,0 cm</p> <p>Mindestpreis St. 1,5 cm</p> <p>1 x 90518 Kabeldurchlass Ø 6,0 cm</p>		
 <p>94596 Sockel-Ausklindung H 7,0, T 1,6 cm (feste Maßvorgabe) (Aufpreis pro Wange)</p> <p>In Verbindung mit Rückwand für Regal-/Zwischenbau nicht möglich Korpuselemente können nicht ausgeklinkt werden</p> <p>NEU</p>			 <p>Passblende Ohne Abdeckblattverlängerung</p> <p>79071 4 Raster 79072 5 Raster 79073 6 Raster 79075 7 Raster 79076 Höhe: 260,0 cm 79077 Höhe bis max. 427,7 cm</p> <p>Mit Abdeckblattverlängerung</p> <p>79079 4 Raster 79080 5 Raster 79081 6 Raster 79083 7 Raster 79084 Höhe: 260,0 cm 79085 Höhe bis max. 427,7 cm</p> <p>Anpassbare Blende (25,0 cm), für die Wandseite wird eine Gegenleiste mitgeliefert.</p>		

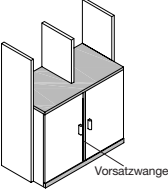
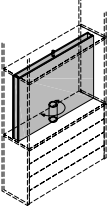

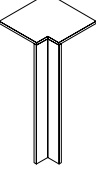
KARA-FRAME

Zubehör für Wangen und Wangen-Zwischenbauböden

Best.-Nr. / Maße Beschreibung		Best.-Nr. / Maße Beschreibung	
 <p>Vorsatzwanne</p> <p>61111 für T 26,4 cm 61112 für T 36,0 cm</p> <p>Wangenhöhe wird den verwendeten Korpussteilen werkseitig angepasst. Inkl. durchgehender Sockelblende und durchgehendem Abdeckblatt.</p>		 <p>78658 TV-Drehpaneel für Wangentiefe 36,0 cm passend für 43" Bildschirmdiagonale</p> <p>90076 TV-Halterung 93228 TV-Halterung mit seitlicher TV-Verschiebung (Verschiebbarkeit rechts/links 0-15 cm)</p> <p>90135 Infrarot Repeater (zur Übertragung des Infrarotsignals der Fernbedienung in das Klappenelement) Einbau im TV-Paneel</p> <p>94464 Ziffernblatt für 43" ^{NEU} Nur in Edelstahlfarbig möglich</p> <p>B 105,0, H 65,2, T 1,5 cm</p> <p>Aufgrund des Kabelmanagements reduziert sich die Schubkastentiefe auf 24,0 cm</p> <p>Lichte Maße TV-Rückwand: B 103,0, H 63,2, T 9,2 cm</p>	
 <p>Schubkasteneinsatz 0,5 R</p> <p>92785 B 27,1 cm 92787 B 30,0 cm 92788 B 37,5 cm 92790 B 45,0 cm 93171 B 52,5 cm 92791 B 60,0 cm 92792 B 75,0 cm</p> <p>1 Schubkasten H 15,0, T 34,5 cm</p> <p>Klappgriff in Lackausführung / Griffleiste nicht möglich!</p> <p>Hochglanz Aufpreise Front siehe Tabelle D Seite 121.</p> <ul style="list-style-type: none"> - oben und unten Zwischenbauboden erforderlich, nur bei Wangentiefe 36,0 cm und 45,6 cm möglich. - Nutztiefe immer für Tiefe 36,0 cm. - hinter Schieberegalen mit Push to open oder Klappgriff möglich. 		 <p>91771 Schenkel 32,5 x 32,5 cm 1 Eckabdeckblatt, 1 Eckleiste T 26,4 cm</p> <p>91772 Schenkel 42,1 x 42,1 cm wie vor T 36,0 cm</p> <p>32182 Schenkel 51,7 x 51,7 cm wie vor T 45,6 cm</p> <p>93793 Eckleiste (ohne Eckabdeckblatt) Weiterbau mit einer Wange Höhe 215,7 - 260,0 cm oder einem Korpusselement 6 Raster</p> <ul style="list-style-type: none"> - Ecke nicht als Stauraum nutzbar. - einseitige Abdeckblatt-tiefenkürzung ohne Aufpreis - Eine Ausklinkung von max. 22,5 / 32,1 / 41,7 cm ist möglich. (Brandschutztechnische Auflagen müssen beachtet werden.) 	
 <p>Schubkasteneinsatz 1 R</p> <p>60409 B 27,1 cm 60840 B 28,6 cm 60410 B 30,0 cm 60411 B 37,5 cm 60839 B 43,6 cm 60412 B 45,0 cm 90267 B 52,5 cm 60413 B 60,0 cm 60414 B 75,0 cm 93754 B 120,0 cm</p> <p>2 Schubkästen H 32,6, T 34,5 cm</p> <ul style="list-style-type: none"> - oben und unten Zwischenbauboden erforderlich, nur bei Wangentiefe 36,0 cm und 45,6 cm möglich. - Nutztiefe immer für Tiefe 36,0 cm. - hinter Schieberegalen mit Push to open, Klappgriff oder Griffleiste möglich. <p>Klappgriff in Lackausführung nicht möglich!</p> <p>Hochglanz Aufpreise Front siehe Tabelle D Seite 121.</p>			

KARA-FRAME

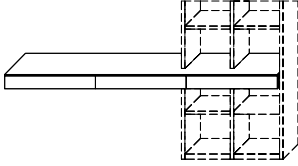
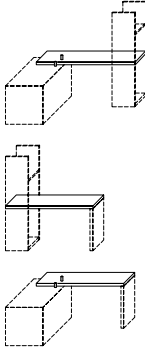
Zubehör für Wangen und Wangen-Zwischenbauböden

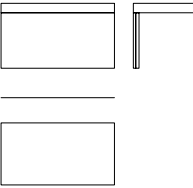
Best.-Nr. / Maße Beschreibung			Best.-Nr. / Maße Beschreibung		
 <p>Schubkastenzeile (inkl. Wandbefestigung für Festmauerwerk)</p> <p>75344 B 120,0 (60/60) cm, 2 Schubkästen</p> <p>60467 B 150,0 (75/75) cm, 2 Schubkästen</p> <p>75345 B 180,0 (60/60/60) cm, 3 Schubkästen</p> <p>60359 B 225,0 (75/75/75) cm, 3 Schubkästen (Abb.)</p> <p>H 12,0, T 49,2 cm Einbauhöhe 74,9 cm (Oberkante)</p>  <p>– Die für den Einbau notwendigen Wangenzerschnitte erfolgen ohne Aufpreis.</p> <p>Mit verdeckten Griffmulden an den Unterkanten der Schubkästen (Push to open / Griff / Griffleisten / Vollauszug nicht möglich)</p> <p>2 x 92387 Hochgl. Front 0,5 R / B 60 cm (75344) 2 x 92388 Hochgl. Front 0,5 R / B 75 cm (60467) 3 x 92387 Hochgl. Front 0,5 R / B 60 cm (75345) 3 x 92388 Hochgl. Front 0,5 R / B 75 cm (60359)</p>			 <p>Tisch-/Schreibplatte für Korpus- und Wangen-zwischenbau/-trennung mit optionaler Abstützung</p> <p>88531 Tiefe: 49,2 cm (Preis pro angefangene 10,0 cm) Mindestpreis</p> <p>88532 Tiefe: 60,0 cm (Preis pro angefangene 10,0 cm) Mindestpreis</p> <p>85905 Tiefe: 75,0 cm (Preis pro angefangene 10,0 cm) Mindestpreis</p> <p>Mindestmaß 75,0 cm Maximalmaß 270,0 cm</p> <p>H 4,5 cm</p> <p>Distanzstück in Edelstahlfarbig oder Schwarz matt erhältlich</p> <p>Wange (Fuß) kann links und/oder rechts verwendet werden</p> <p>Verstellbarkeit 0-15 mm</p> <p>1 x 91330 Kabeldurchlass Metall 1 x 91514 Kabelwanne B 62 1 x 91515 Kabelwanne B 102 1 x 94388 Wange (Fuß) H70,1/T49,2 1 x 94389 Wange (Fuß) H70,1/T60 1 x 94355 Wange (Fuß) H70,1/T75 1 x 93858 2er Set Distanzstück</p> <p>Die Tisch-/Schreibplatte: – wird innerhalb einer Regalplanung als Zwischenbauplatte auf Tablarträger gelegt und kann auf der gegenüberliegenden Seite mit Distanzstücken auf ein 1,25R Element mit Kufen oder ein 1,5R Element mit Sockel oder Sockelgleitern aufgelegt werden, bzw. erhält eine Wange – wird mit Distanzstücken auf einem 1,25R Element mit Kufen oder einem 1,5R Element mit Sockel oder Sockelgleitern aufgelegt und erhält auf der gegenüberliegenden Seite eine Wange</p>		
 <p>60469 im Zwischenbau (Preis pro angefangene 10,0 cm) Mindestpreis</p> <p>31027 überstehend oder frei hängend (Preis pro angefangene 10,0 cm) Mindestpreis</p> <p>Schreibplatte / Bücherablage Mindestmaß 75,0 cm H 7,5, T 49,2 cm</p> <p>Artikel 60469: Anschluss an Korpus-elemente T39,9 cm und Wangen T36,0 cm im Zwischenbau. Freie Nischen bis 150,0 cm und Wangenunterstützung bis 240,0 cm. Ansonsten Artikel 31027 verwenden.</p> <p>1 x 90242 Kabelkanal und Kabeldurchlass (Nur im Zwischenbau möglich) 1 x 90518 Kabeldurchlass</p>			 <p>Schreibplatte mit Blende frei hängend</p> <p>61242 B 75,0 cm 61243 B 90,0 cm 61244 B 105,0 cm 61245 B 120,0 cm 61246 B 135,0 cm 61247 B 150,0 cm 61248 B 165,0 cm 61249 B 180,0 cm</p> <p>H 51,5, T 49,2 cm</p> <p>1 x 90518 Kabeldurchlass</p>		

KARA-FRAME

Elemente standardmäßig mit Push to open.
Griffleiste* oder Griff auf Wunsch (siehe Seite 5).

Hochglanz Aufpreise Front siehe Tabelle D Seite 121.

Zwischenbau-Hängeelemente 2 R,

Höhe 75,6 cm

(nur zwischen Wangen oder Korpusstandelementen möglich)

Zwischenbau-Hängeelemente 3 R,





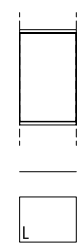
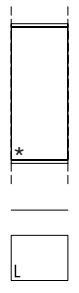
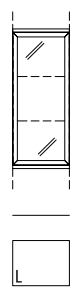
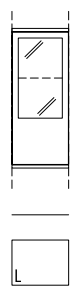



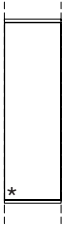

Höhe 110,8 cm

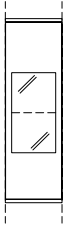
(nur zwischen Wangen oder Korpusstandelementen möglich)

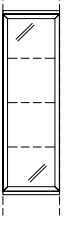

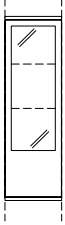

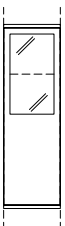

Best.-Nr. / Maße Beschreibung		Best.-Nr. / Maße Beschreibung	
 <p>61143 L B 45,0 cm 61155 R B 45,0 cm 61145 L B 60,0 cm 61157 R B 60,0 cm</p> <p>1 Tür, 1 Einlegeboden</p> <p>T 36,0 cm</p>		 <p>60845 L B 37,5 cm 60846 R B 37,5 cm 60477 L B 45,0 cm 60478 R B 45,0 cm 60847 L B 60,0 cm 60848 R B 60,0 cm</p> <p>1 Tür, 2 Einlegeböden</p> <p>T 36,0 cm</p>	
		 <p>77069 L B 37,5 cm 77070 R B 37,5 cm 32129 L B 45,0 cm 32130 R B 45,0 cm 32131 L B 60,0 cm 32132 R B 60,0 cm</p> <p>1 Rahmen-Glastür, 2 Glaseinlegeböden</p> <p>T 36,0 cm</p> <p>Spiegelrückwand, abweichende Rückwandfarbe und Beleuchtung siehe Seite 113 und 116-118.</p>	
		 <p>60865 L B 37,5 cm 60866 R B 37,5 cm 60340 L B 45,0 cm 60341 R B 45,0 cm 60867 L B 60,0 cm 60868 R B 60,0 cm</p> <p>1 Tür mit Glasausschnitt, 1 Glaseinlegeboden, 1 Boden (nicht verstellbar)</p> <p>T 36,0 cm</p> <p>Spiegelrückwand, abweichende Rückwandfarbe und Beleuchtung siehe Seite 113 und 116-118.</p>	

Zwischenbau-Hängeelemente 4 R, Höhe 146,0 cm



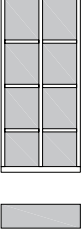

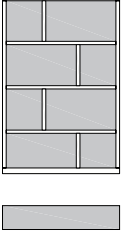

(nur zwischen Wangen oder Korpusstandelementen möglich)

	Best.-Nr. / Maße Beschreibung		Best.-Nr. / Maße Beschreibung		
 	<p> 60875 L B 37,5 cm 60876 R B 37,5 cm 60481 L B 45,0 cm 60482 R B 45,0 cm 60483 L B 60,0 cm 60484 R B 60,0 cm 1 Tür, 3 Einlegeböden T 36,0 cm </p>		  <p> Spiegelrückwand, abweichende Rückwandfarbe und Beleuchtung siehe Seite 113 und 116-118. </p>	<p> 60899 L B 37,5 cm 60900 R B 37,5 cm 60348 L B 45,0 cm 60349 R B 45,0 cm 60354 L B 60,0 cm 60355 R B 60,0 cm 1 Tür mit Glasausschnitt, 1 Glaseinlegeboden, 2 Böden (nicht verstellbar) T 36,0 cm </p>	
  <p> Spiegelrückwand, abweichende Rückwandfarbe und Beleuchtung siehe Seite 113 und 116-118. </p>	<p> 77077 L B 37,5 cm 77078 R B 37,5 cm 32151 L B 45,0 cm 32152 R B 45,0 cm 32153 L B 60,0 cm 32154 R B 60,0 cm 1 Rahmen-Glastür, 3 Glaseinlegeböden T 36,0 cm </p>		  <p> Spiegelrückwand, abweichende Rückwandfarbe und Beleuchtung siehe Seite 113 und 116-118. </p>	<p> 60907 L B 37,5 cm 60908 R B 37,5 cm 60350 L B 45,0 cm 60351 R B 45,0 cm 60491 L B 60,0 cm 60492 R B 60,0 cm 1 Tür mit Glasausschnitt, 2 Glaseinlegeböden, 1 Boden (nicht verstellbar) T 36,0 cm </p>	
  <p> Spiegelrückwand, abweichende Rückwandfarbe und Beleuchtung siehe Seite 113 und 116-118. </p>	<p> 60891 L B 37,5 cm 60892 R B 37,5 cm 60344 L B 45,0 cm 60345 R B 45,0 cm 60489 L B 60,0 cm 60490 R B 60,0 cm 1 Tür mit Glasausschnitt, 1 Glaseinlegeboden, 1 Einlegeboden, 1 Boden (nicht verstellbar) T 36,0 cm </p>				

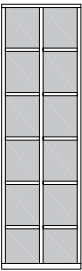
Wangensystem Schieberegale

Best.-Nr. / Maße Beschreibung			Best.-Nr. / Maße Beschreibung		
<p>4 Raster</p>  <p>vor Regal</p> <p>76295 B 47,9 cm 76296 B 62,9 cm (Abb.) 76298 B 77,9 cm 77205 B 92,9 cm 77090 B 125,8 cm</p> <p>unter Abdeckblatt / Zwischenbauboden</p> <p>76320 B 47,9 cm 76321 B 62,9 cm (Abb.) 76323 B 77,9 cm 77208 B 92,9 cm 77093 B 125,8 cm</p> <p>T 18,9 cm</p> <p>Lichte Maße: B 42,1 (bei B 47,9), B 57,1 (bei B 62,9), B 72,1 (bei B 77,9), B 87,1 (bei B 92,9), B 120,0 (bei B 125,8), H (von unten) 27,5/2 x 32,6/32,2, T 17,4 cm</p>			<p>5 Raster</p>  <p>vor Regal</p> <p>76300 B 47,9 cm 76301 B 62,9 cm (Abb.) 76303 B 77,9 cm</p> <p>unter Abdeckblatt / Zwischenbauboden</p> <p>76325 B 47,9 cm 76326 B 62,9 cm (Abb.) 76328 B 77,9 cm</p> <p>T 18,9 cm</p> <p>Lichte Maße: B 42,1 (bei B 47,9), B 57,1 (bei B 62,9), B 72,1 (bei B 77,9), H (von unten) 27,5/3 x 32,6/32,2, T 17,4 cm</p>		
<p>4 Raster</p>  <p>vor Regal</p> <p>76297 B 62,9 cm (Abb.) 76299 B 77,9 cm 77206 B 92,9 cm 77091 B 125,8 cm 77096 B 155,8 cm</p> <p>unter Abdeckblatt / Zwischenbauboden</p> <p>76322 B 62,9 cm (Abb.) 76324 B 77,9 cm 77209 B 92,9 cm 77094 B 125,8 cm 77098 B 155,8 cm</p> <p>T 18,9 cm</p> <p>Lichte Maße: B 27,1/27,1 (bei B 62,9), B 34,6/34,6 (bei B 77,9), B 42,1/42,1 (bei B 92,9), B 58,5/58,5 (bei B 125,8), B 73,5/73,5 (bei B 155,8), H (von unten) 27,5/2 x 32,6/32,2, T 17,4 cm</p>			<p>5 Raster</p>  <p>vor Regal</p> <p>76302 B 62,9 cm (Abb.) 76304 B 77,9 cm</p> <p>unter Abdeckblatt / Zwischenbauboden</p> <p>76327 B 62,9 cm (Abb.) 76329 B 77,9 cm</p> <p>T 18,9 cm</p> <p>Lichte Maße: B 27,1/27,1 (bei B 62,9), B 34,6/34,6 (bei B 77,9), H (von unten) 27,5/3 x 32,6/32,2, T 17,4 cm</p>		
<p>4 Raster</p>  <p>vor Regal</p> <p>77207 B 92,9 cm (Abb.) 77092 B 125,8 cm 77097 B 155,8 cm</p> <p>unter Abdeckblatt / Zwischenbauboden</p> <p>77210 B 92,9 cm (Abb.) 77095 B 125,8 cm 77099 B 155,8 cm</p> <p>T 18,9 cm</p> <p>Lichte Maße (von unten): B 55,6/28,6, H 27,5, B 28,5/55,6, H 32,6, B 55,6/28,5, H 32,6, B 28,5/55,6, H 32,2 bei B 92,9, T 17,4 cm</p> <p>B 88,5/28,5, H 27,5, B 28,5/88,5, H 32,6, B 88,5/28,5, H 32,6, B 28,5/88,5, H 32,2 bei B 125,8, T 17,4 cm</p> <p>B 103,5/43,5, H 27,5, B 43,5/103,5, H 32,6, B 103,5/43,5, H 32,6, B 43,5/103,5, H 32,2 bei B 155,8, T 17,4 cm</p>			<p>6 Raster</p>  <p>vor Regal</p> <p>76305 B 47,9 cm 76306 B 62,9 cm (Abb.) 76308 B 77,9 cm</p> <p>unter Abdeckblatt / Zwischenbauboden</p> <p>76330 B 47,9 cm 76331 B 62,9 cm (Abb.) 76333 B 77,9 cm</p> <p>T 18,9 cm</p> <p>Lichte Maße: B 42,1 (bei B 47,9), B 57,1 (bei B 62,9), B 72,1 (bei B 77,9), H (von unten) 27,5/4 x 32,6/32,2, T 17,4 cm</p>		

Wangensystem Schieberegale

Best.-Nr. / Maße Beschreibung		Best.-Nr. / Maße Beschreibung
6 Raster   Lichte Maße: B 27,1/27,1 (bei B 62,9), B 34,6/34,6 (bei B 77,9), H (von unten) 27,5/4 x 32,6/32,2, T 17,4 cm	vor Regal 76307 B 62,9 cm (Abb.) 76309 B 77,9 cm unter Abdeckblatt / Zwischenbauboden 76332 B 62,9 cm (Abb.) 76334 B 77,9 cm T 18,9 cm	7 Raster   Lichte Maße: B 27,1/27,1 (bei B 62,9), B 34,6/34,6 (bei B 77,9), H (von unten) 27,5/5 x 32,6/29,6, T 17,4 cm
7 Raster   Lichte Maße: B 42,1 (bei B 47,9), B 57,1 (bei B 62,9), B 72,1 (bei B 77,9), H (von unten) 27,5/5 x 32,6/29,6, T 17,4 cm	vor Regal 76315 B 47,9 cm 76316 B 62,9 cm (Abb.) 76318 B 77,9 cm unter Abdeckblatt / Zwischenbauboden 76340 B 47,9 cm 76341 B 62,9 cm (Abb.) 76343 B 77,9 cm T 18,9 cm	

Planungshinweise für Schieberegale

Seitenansicht

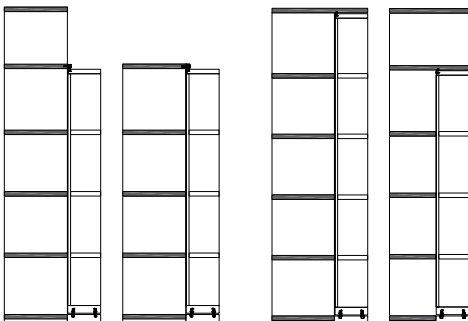

Variante 1
„vor Regal“

Variante 2
„unter Abdeckblatt /
Zwischenbauboden“

- Alle Schieberegale können nur in Verbindung mit dem Wangensystem verplant werden.
- Bei Planungen mit Schieberegalen müssen bei dem Basisregal statt den Sockelböden Zwischenbauböden geplant werden.
- Bei Planungen mit Schieberegalen werden die Abdeckblätter mit Führungsschiene auf die Stärke 2,6 cm geändert.
- Das Basisregal muss mind. die doppelte Breite des Schieberegals haben.
- Schienensystem maximal bis 400,0 cm möglich.
- Die Bodenaufteilung der Schieberegale ist nicht veränderbar.
- Sonderanfertigungen nicht möglich.
- Die Böden und Wangen des Schieberegals werden immer in der gleichen Ausführung gefertigt. Die Rückwand kann ohne Aufpreis in abweichender Ausführung gefertigt werden.

Variante 1 „vor Regal“

- Sockelboden mit Laufschiene und obere Führungsschiene sind im Preis enthalten.
- Das Basisregal muss mind. 17,0 cm höher sein, als das Schieberegale (Montagehöhe).
- Schließen das Basisregal und das Schieberegale auf einer Höhe ab, müssen die Wangen des Basisregales 2,6 cm höher sein (Abschluss mit einem Zwischenbauboden).

Variante 2 „unter Abdeckblatt / Zwischenbauboden“

Unter Abdeckblatt:

- Sockelboden mit Laufschiene und Abdeckblattvertiefung mit Führungsschiene sind im Preis enthalten.
- Das Abdeckblatt des Basisregales muss zusätzlich berechnet werden.
- In Verbindung mit Basisregal T 26,4 / 36,0 cm möglich.

Unter Zwischenbauboden:



- Sockelboden mit Laufschiene und obere Führungsschiene sind im Preis enthalten.
- Der Zwischenbauboden T 45,6 cm über dem Schieberegale muss zusätzlich berechnet werden.
- In Verbindung mit Basisregal T 26,4 cm möglich.

Schiebetüren, B 62,9 cm

(Montage vor Wangensystem, T 4,5 cm inkl. Schiene)

Schiebetüren, B 77,9 cm

(Montage vor Wangensystem, T 4,5 cm inkl. Schiene)

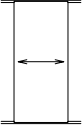
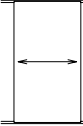
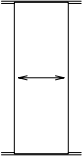
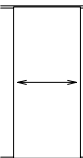
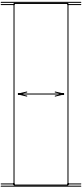
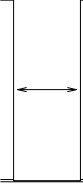
Best.-Nr. / Maße Beschreibung			Best.-Nr. / Maße Beschreibung		
 60977 H 105,6 cm, 3 R inkl. Schienensystem bis 400,0 cm			 60999 H 105,6 cm, 3 R inkl. Schienensystem bis 400,0 cm		
 60978 H 140,8 cm, 4 R inkl. Schienensystem bis 400,0 cm			 61001 H 140,8 cm, 4 R inkl. Schienensystem bis 400,0 cm		
 60997 H 176,0 cm, 5 R inkl. Schienensystem bis 400,0 cm			 61002 H 176,0 cm, 5 R inkl. Schienensystem bis 400,0 cm		
 60998 H 211,2 cm, 6 R inkl. Schienensystem bis 400,0 cm			 61003 H 211,2 cm, 6 R inkl. Schienensystem bis 400,0 cm		

**Mögliche Wangen (W) -
Wangen-Zwischenbauböden (Z) Kombi-
nationen hinter der Schiebetür B 62,9 cm**

- W 2,9 + Z 60,0 cm = 62,9 cm
- W 2,9 + Z 28,6 + W 2,9 + Z 28,6 cm = 62,9 cm

Wangen, Wangen-Zwischenbauböden und Schubkasteneinsätze
siehe Seite 42 bis 46.

**Mögliche Wangen (W) -
Wangen-Zwischenbauböden (Z) Kombi-
nationen hinter der Schiebetür B 77,9 cm**

- W 2,9 + Z 75,0 cm = 77,9 cm
- W 2,9 + Z 45,0 + W 2,9 + Z 27,1 cm = 77,9 cm





Wangen, Wangen-Zwischenbauböden und Schubkasteneinsätze
siehe Seite 42 bis 46.

Schiebetüren, B 92,9 cm

(Montage vor Wangensystem, T 4,5 cm inkl. Schiene)

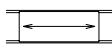
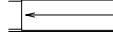
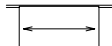
Schiebetüren, B 125,8 cm

(Montage vor Wangensystem, T 4,5 cm inkl. Schiene)

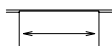
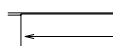
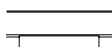
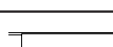
Best.-Nr. / Maße Beschreibung		Best.-Nr. / Maße Beschreibung	
 60535 H 35,2 cm, 1 R inkl. Schienensystem bis 400,0 cm		 60415 H 35,2 cm, 1 R inkl. Schienensystem bis 400,0 cm	
 60536 H 52,8 cm, 1,5 R inkl. Schienensystem bis 400,0 cm		 60588 H 52,8 cm, 1,5 R inkl. Schienensystem bis 400,0 cm	
 60537 H 70,4 cm, 2 R inkl. Schienensystem bis 400,0 cm		 60357 H 70,4 cm, 2 R inkl. Schienensystem bis 400,0 cm	
 60538 H 105,6 cm, 3 R inkl. Schienensystem bis 400,0 cm optisch waagrecht geteilt		 60589 H 105,6 cm, 3 R inkl. Schienensystem bis 400,0 cm optisch waagrecht geteilt	
 60539 H 140,8 cm, 4 R inkl. Schienensystem bis 400,0 cm optisch waagrecht geteilt		 60356 H 140,8 cm, 4 R inkl. Schienensystem bis 400,0 cm optisch waagrecht geteilt	

**Mögliche Wangen (W) -
Wangen-Zwischenbauböden (Z) Kombi-
nationen hinter der Schiebetür B 92,9 cm**

- W 2,9 + Z 90,0 cm = 92,9 cm **
- W 2,9 + Z 27,1 + W 2,9 + Z 60,0 cm = 92,9 cm **
- W 2,9 + Z 43,6 + W 2,9 + Z 43,6 cm = 92,9 cm **
- W 2,9 + Z 27,1 + W 2,9 + Z 30,0 + W 2,9 + Z 27,1 cm = 92,9 cm **

** = TV-Paneel **60957**, **60841** und **60842** - B 90,0 cm möglich, siehe Seite 55.

Wangen, Wangen-Zwischenbauböden und Schubkasteneinsätze
siehe Seite 42 bis 46.

**Mögliche Wangen (W) -
Wangen-Zwischenbauböden (Z) Kombi-
nationen hinter der Schiebetür B 125,8 cm**

- W 2,9 + Z 60,0 + W 2,9 + Z 60,0 cm = 125,8 cm ***
- W 2,9 + Z 45,0 + W 2,9 + Z 75,0 cm = 125,8 cm ***
- W 2,9 + Z 90,0 + W 2,9 + Z 30,0 cm = 125,8 cm **/**
- 4 x W 2,9 + 4 x Z 28,6 cm = 125,8 cm ***
- W 2,9 + Z 28,6 + W 2,9 + Z 28,6 + W 2,9 + Z 60,0 cm = 125,8 cm ***

** = TV-Paneel **60957**, **60841** und **60842** - B 90,0 cm möglich, siehe Seite 55.

*** = TV-Paneel **60843** und **60844** - B 122,9 cm möglich, siehe Seite 55.

Wangen, Wangen-Zwischenbauböden und Schubkasteneinsätze
siehe Seite 42 bis 46.

Planungshinweise für Schiebetürensysteem

- Zur vollen Nutzung der hinter der Schiebetür liegenden Bauteile muss das Regal min. die doppelte Schiebetürenbreite haben.
- Es können mehrere Schiebetüren übereinander geplant werden.
- Es können mehrere Schiebetüren nebeneinander geplant werden.
- Schiebetüren können im Rahmen des Höhenrasters frei positioniert werden.
- Eine Montagehöhe muss nicht berücksichtigt werden.
- Schiebetüren können nicht vor Korpuselementen geplant werden (Ausnahme Schubkasteneinsatz).
- Bei Regal-Planungen in der Höhe kleiner/gleich 5 R (182,1 cm) wird der Einsatz eines zusätzlichen Abdeckblattes empfohlen. Unter dem Abdeckblatt müssen Wangen-Zwischenbauböden eingeplant werden. Das Abdeckblatt steht 2 mm über der Vorderkante der Schiebetür.

Schiebetüren, B 155,8 cm

(Montage vor Wangensystem, T 4,5 cm inkl. Schiene)

Schiebetüren, B 188,7 cm

(Montage vor Wangensystem, T 4,5 cm inkl. Schiene)

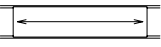
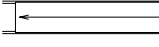
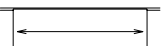
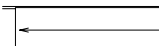
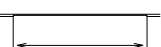
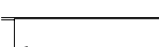
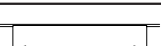
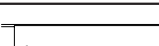
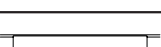
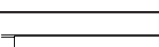
Best.-Nr. / Maße Beschreibung		Best.-Nr. / Maße Beschreibung	
 60665 H 35,2 cm, 1 R inkl. Softabstoppung und Schienensystem bis 400,0 cm		 60710 H 35,2 cm, 1 R inkl. Softabstoppung und Schienensystem bis 400,0 cm	
 60666 H 52,8 cm, 1,5 R inkl. Softabstoppung und Schienensystem bis 400,0 cm		 60711 H 52,8 cm, 1,5 R inkl. Softabstoppung und Schienensystem bis 400,0 cm	
 60667 H 70,4 cm, 2 R inkl. Softabstoppung und Schienensystem bis 400,0 cm		 60433 H 70,4 cm, 2 R inkl. Softabstoppung und Schienensystem bis 400,0 cm	
 60668 H 105,6 cm, 3 R inkl. Softabstoppung und Schienensystem bis 400,0 cm optisch waagrecht geteilt		 60712 H 105,6 cm, 3 R inkl. Softabstoppung und Schienensystem bis 400,0 cm optisch waagrecht geteilt	
 60669 H 140,8 cm, 4 R inkl. Softabstoppung und Schienensystem bis 400,0 cm optisch waagrecht geteilt		 60713 H 140,8 cm, 4 R inkl. Softabstoppung und Schienensystem bis 400,0 cm optisch waagrecht geteilt	

**Mögliche Wangen (W) -
Wangen-Zwischenbauböden (Z) Kombi-
nationen hinter der Schiebetür B 155,8 cm**

- W 2,9 + Z 75,0 + W 2,9 + Z 75,0 cm = 155,8 cm
- W 2,9 + Z 90,0 + W 2,9 + Z 60,0 cm = 155,8 cm **
- W 2,9 + Z 60,0 + W 2,9 + Z 43,6 + W 2,9 + Z 43,6 cm = 155,8 cm **
- W 2,9 + Z 27,1 + W 2,9 + Z 45,0 + W 2,9 + Z 75,0 cm = 155,8 cm ***
- W 2,9 + Z 27,1 + W 2,9 + Z 60,0 + W 2,9 + Z 60,0 cm = 155,8 cm ***

** = TV-Paneel **60957, 60841** und **60842** - B 90,0 cm möglich, siehe Seite 55.
*** = TV-Paneel **60843** und **60844** - B 122,9 cm möglich, siehe Seite 55.

Wangen, Wangen-Zwischenbauböden und Schubkasteneinsätze siehe Seite 42 bis 46.

**Mögliche Wangen (W) -
Wangen-Zwischenbauböden (Z) Kombi-
nationen hinter der Schiebetür B 188,7 cm**

- W 2,9 + Z 45,0 + W 2,9 + Z 45,0 + W 2,9 + Z 90,0 cm = 188,7 cm **
- W 2,9 + Z 60,0 + W 2,9 + Z 60,0 + W 2,9 + Z 60,0 cm = 188,7 cm ***
- W 2,9 + Z 75,0 + W 2,9 + Z 30,0 + W 2,9 + Z 75,0 cm = 188,7 cm

** = TV-Paneel **60957, 60841** und **60842** - B 90,0 cm möglich, siehe Seite 55.
*** = TV-Paneel **60843** und **60844** - B 122,9 cm möglich, siehe Seite 55.

Wangen, Wangen-Zwischenbauböden und Schubkasteneinsätze siehe Seite 42 bis 46.

Planungshinweise für Schiebetürensysteem

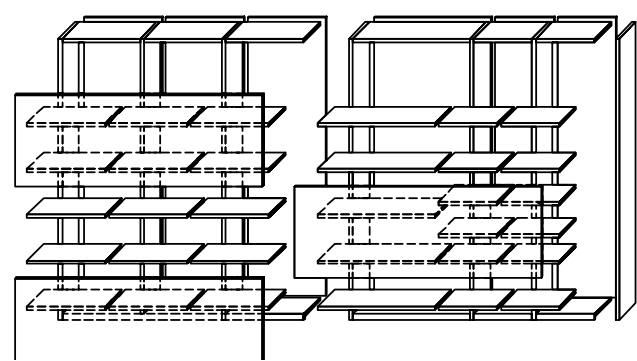

Planungsbeispiel bestehend aus:

- 7 x 60364 Wange, H 6 R, T 36,0 cm
- 3 x 60399 Sockelboden, B 60,0 cm, T 34,5 cm
- 1 x 60401 Sockelboden, B 90,0 cm, T 34,5 cm
- 2 x 60398 Sockelboden, B 45,0 cm, T 34,5 cm
- 18 x 60381 Wangen-Zwischenbauböden, B 60,0 cm, T 34,5 cm
- 5 x 60383 Wangen-Zwischenbauböden, B 90,0 cm, T 34,5 cm
- 14 x 60380 Wangen-Zwischenbauböden, B 45,0 cm, T 34,5 cm
- 3 x 60433 Schiebetür, H 2 R, B 188,7 cm
- 3 x 60406 Rückwand, H 6 R, B 60,0 cm
- 1 x 60408 Rückwand, H 6 R, B 90,0 cm
- 2 x 60405 Rückwand, H 6 R, B 45,0 cm

TV-Paneele

(Einbau nur bei Wangentiefe 36,0 cm möglich)

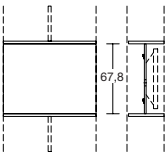
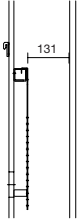
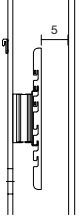
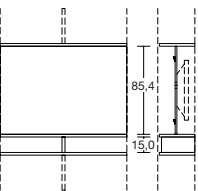
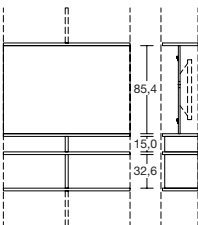
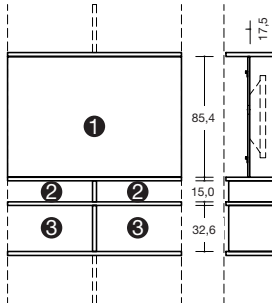
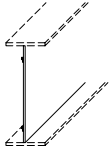
Best.-Nr. / Maße Beschreibung		Best.-Nr. / Maße Beschreibung	
 <p>60957 B 90,0 cm, H 2 R TV-Paneel (bitte Position angeben) 1 TV-Paneel einteilig mit 1 Kabeldurchlass Ø 8,0 cm 2 Wangen-Zwischenbauböden</p> <p>1 x 91876 Hochgl. TV-Rückwand</p>		 <p>1 x 90076 TV-Halterung – Belastbarkeit max. 35 kg – nicht schwenkbar – VESA-Norm – Der Abstand zwischen der TV-Halterung und der Schiebetür beträgt 13,1 cm - dies entspricht der max. TV-Tiefe</p>  <p>1 x 91194 TV-Halterung für Paneelmontage – Belastbarkeit 35,0 kg – Arm um bis zu max. 80° schwenkbar (Abhängig von der Fernsehgröße) – VESA-Norm – Der Abstand zwischen der TV-Halterung und der Schiebetür beträgt 5,0 cm</p>	
 <p>60841 B 90,0 cm, H 3 R 60843 B 122,9 cm, H 3 R TV-Paneel (bitte Position angeben) 1 TV-Paneel einteilig mit 1 Kabeldurchlass Ø 8,0 cm 3 Wangen-Zwischenbauböden 1 Mittelsteg in Wangenstärke</p> <p>1 x 91876 Hochgl. TV-Rückwand</p>			
 <p>60842 B 90,0 cm, H 4 R 60844 B 122,9 cm, H 4 R TV-Paneel (bitte Position angeben) 1 TV-Paneel einteilig mit 1 Kabeldurchlass Ø 8,0 cm 4 Wangen-Zwischenbauböden 1 Mittelsteg in Wangenstärke 1 kurze Wange</p> <p>1 x 91876 Hochgl. TV-Rückwand</p>		<p>Planungshinweis für TV-Paneele</p> <ul style="list-style-type: none"> – Die Höhenpositionierung ist im vollen und halben Raster möglich. – Bitte genaue Einbauposition angeben. – Einbau nur bei Wangentiefe 36,0 cm. – Einbaumöglichkeiten siehe „Mögliche Wangen (W) und Wangen-Zwischenbauböden (Z) Kombinationen“ unter der jeweiligen Schiebetür. – Bei Einbau von TV-Paneelen werden eventuell notwendige Wangenzuschnitte ohne Aufpreis vorgenommen.  <p>① = TV-Paneel ② = Geräte-Nische, 2 x B 60,0 cm ③ = Hier sind Schubkasteneinsätze B 60,0 cm möglich.</p>	
 <p>30662 B 122,9, H 67,8 cm 30755 B 122,9, H 85,4 cm 31058 Rückwand nach Maß (Preis pro m²) Mindestpreis</p> <p>TV-Rückwand zum Einbau zwischen zwei Zwischenbauböden inkl. Kabeldurchlass</p> <p>T 1,5 cm max. Breite: 210,0 cm max. Höhe: 140,0 cm ab 90,0 cm geteilt</p> <p>Stabilisierende Unterkonstruktion für die mittige TV-Montage ist im Preis enthalten!</p> <p>1 x 90076 TV-Halterung 1 x 91194 TV-Halterung für Paneelmontage 1 x 91876 Hochgl. TV-Rückwand 1 x 91390 Hochgl. TV-Rückwand pro m² Mindestpreis</p>		<p>Das Paneel kann max. um 10,0 cm nach hinten versetzt werden.</p> <p>90045 Individuelle Tiefe bis max. 10,0 cm</p> <p>Bitte lichtetes Maß vor dem Paneel angeben! Bei allen TV-Rückwänden sind nur die TV-Halterungen aus dieser Preisliste möglich.</p>	

KARA-FRAME

Elemente standardmäßig mit Push to open.

Griffleiste oder Griff auf Wunsch (siehe Seite 5).

Hochglanz Korpuschülle + Front siehe Tabelle D/E/F Seite 121.

Bitte Außenseiten mit insgesamt 2,2 cm beachten siehe Seite 4.









Kufen (Höhe +8,8 cm) / Rahmengestell (Höhe +28,0 cm) / Sockelgleiter (Höhe -0,4 cm) siehe Seite 110.

Korpuselemente 0,75 R, Höhe 32,5 cm

(Best.-Nr. + **W** = Wangenelement, siehe Seite 5 /
Abdeckblätter bis 270,0 cm durchgehend)







Korpuselemente 1 R, Höhe 41,3 cm

(Best.-Nr. + **W** = Wangenelement, siehe Seite 5 /
Abdeckblätter bis 270,0 cm durchgehend)

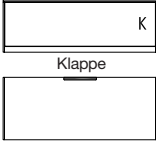
Best.-Nr. / Maße Beschreibung		Best.-Nr. / Maße Beschreibung	
  33751 B 60,0 cm 33752 B 75,0 cm 33753 B 90,0 cm 33754 B 105,0 cm 33755 B 120,0 cm 33756 B 135,0 cm 75636 B 150,0 (75/75) cm 1 Auszug 0,75 R T 39,9 cm		  77892 B 52,5 cm 33769 B 60,0 cm 33770 B 75,0 cm 33771 B 90,0 cm 33772 B 105,0 cm 33773 B 120,0 cm 33774 B 135,0 cm 75639 B 150,0 (75/75) cm 1 Auszug 1 R T 39,9 cm	
61023 B 60,0 cm 61024 B 75,0 cm 61025 B 90,0 cm 61026 B 105,0 cm 61027 B 120,0 cm 61028 B 135,0 cm 75637 B 150,0 (75/75) cm wie vor T 49,5 cm		77894 B 52,5 cm 33775 B 60,0 cm 33776 B 75,0 cm 33777 B 90,0 cm 33778 B 105,0 cm 33779 B 120,0 cm 33780 B 135,0 cm 75640 B 150,0 (75/75) cm wie vor T 49,5 cm	
CD/DVD-Einteilung siehe Seite 112.		CD/DVD-Einteilung siehe Seite 112. Innenschubkasten siehe Seite 112.	
 Klappe  61069 B 60,0 cm 61070 B 75,0 cm 61071 B 90,0 cm 61113 B 105,0 cm 61073 B 120,0 cm 61074 B 135,0 cm 75638 B 150,0 (75/75) cm Abdeckblatt inkl. Kabeldurchlass, Rückwand inkl. Ausschnitt T 49,5 cm 1 Klappe 0,75 R Einbau des Repeaters bei Elementen mit Kufen / Sockelgleiter nicht mög- lich, beiliegenden Aufsteller verwenden. 1 x 90135 Infrarot Repeater (zur Übertragung des Infrarotsignals der Fernbedienung in das Klappenelement) 1 x 92396 ohne vormontierten Kabeldurchlass Lichte Innenmaße: B 54,3, H 21,7, T 42,7 (bei B 60) cm B 69,3, H 21,7, T 42,7 (bei B 75) cm B 84,3, H 21,7, T 42,7 (bei B 90) cm B 97,3, H 21,7, T 42,7 (bei B 105) cm B 112,3, H 21,7, T 42,7 (bei B 120) cm B 127,3, H 21,7, T 42,7 (bei B 135) cm B 69,3/69,3, H 21,7, T 42,7 (bei B 150) cm		 Klappe  83494 B 52,5 cm 33781 B 60,0 cm 33782 B 75,0 cm 33783 B 90,0 cm 1 Klappe 1 R T 49,5 cm Abdeckblatt inkl. Kabeldurchlass, Rückwand inkl. Ausschnitt Einbau des Repeaters bei Elementen mit Kufen / Rahmengestell / Sockelgleiter nicht möglich, beiliegenden Aufsteller ver- wenden. 1 x 94023 Boden B 52,5 / T 49,5 cm 1 x 90853 Boden B 60 / T 49,5 cm 1 x 90854 Boden B 75 / T 49,5 cm 1 x 90855 Boden B 90 / T 49,5 cm 1 x 90140 CD/DVD-Auszug und Boden B 60 / T 49,5 cm für ca. 72 CD's / 48 DVD's 1 x 90135 Infrarot Repeater (zur Übertragung des Infrarotsignals der Fernbedienung in das Klappenelement) 1 x 92396 ohne vormontierten Kabeldurchlass Lichte Innenmaße: B 46,8, H 30,5, T 42,7 (bei B 52,5) cm B 54,3, H 30,5, T 42,7 (bei B 60) cm B 69,3, H 30,5, T 42,7 (bei B 75) cm B 84,3, H 30,5, T 42,7 (bei B 90) cm	

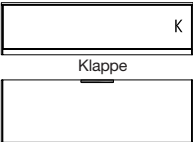

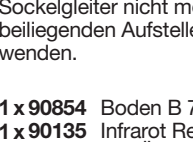









Korpuselemente 1 R, Höhe 41,3 cm

(Best.-Nr. + **W** = Wangenelement, siehe Seite 5 / Abdeckblätter bis 270,0 cm durchgehend)

Best.-Nr. / Maße Beschreibung			Best.-Nr. / Maße Beschreibung		
 <p>33784 B 105,0 cm 33785 B 120,0 cm 33786 B 135,0 cm</p> <p>1 Klappe 1 R T 49,5 cm</p> <p>Abdeckblatt inkl. Kabeldurchlass, Rückwand inkl. Ausschnitt</p> <p>Einbau des Repeaters bei Elementen mit Kufen / Rahmengestell / Sockelgleiter nicht möglich, beiliegenden Aufsteller ver- wenden.</p> <p>1 x 90135 Infrarot Repeater (zur Übertragung des Infrarotsignals der Fernbedienung in das Klappenelement)</p> <p>1 x 92396 ohne vormontierten Kabeldurchlass</p> <p>Lichte Innenmaße: B 97,3, H 30,5, T 42,7 (bei B 105) cm B 112,3, H 30,5, T 42,7 (bei B 120) cm B 127,3, H 30,5, T 42,7 (bei B 135) cm</p>			  <p>77896 B 52,5 cm 32428 B 60,0 cm 32429 B 75,0 cm 32430 B 90,0 cm 32431 B 105,0 cm 32432 B 120,0 cm 33798 B 135,0 cm 75642 B 150,0 (75/75) cm</p> <p>2 Schubkästen T 39,9 cm</p> <p>77898 B 52,5 cm 33799 B 60,0 cm 33800 B 75,0 cm 33801 B 90,0 cm 33802 B 105,0 cm 33803 B 120,0 cm 33804 B 135,0 cm 75643 B 150,0 (75/75) cm</p> <p>wie vor T 49,5 cm</p>		
 <p>75641 B 150,0 (75/75) cm</p> <p>1 Klappe 1 R T 49,5 cm</p> <p>Abdeckblatt inkl. Kabeldurchlass, Rückwand inkl. Ausschnitt</p> <p>Einbau des Repeaters bei Elementen mit Kufen / Rahmengestell / Sockelgleiter nicht möglich, beiliegenden Aufsteller ver- wenden.</p> <p>1 x 90854 Boden B 75 / T 49,5 cm 1 x 90135 Infrarot Repeater (zur Übertragung des Infrarotsignals der Fernbedienung in das Klappenelement)</p> <p>1 x 92396 ohne vormontierten Kabeldurchlass</p> <p>Lichte Innenmaße: B 69,3/69,3, H 30,5, T 42,7 (bei B 150) cm</p>			  <p>83495 B 52,5 cm 33805 B 60,0 cm 33806 B 75,0 cm 33807 B 90,0 cm 33808 B 105,0 cm 33809 B 120,0 cm 33810 B 135,0 cm 75644 B 150,0 (75/75) cm</p> <p>Abdeckblatt inkl. Kabeldurchlass, Rückwand inkl. Ausschnitt</p> <p>1 Schubkasten, 1 Gerätenische mit Klappe T 49,5 cm</p> <p>Einbau des Repeaters bei Elementen mit Kufen / Rahmengestell / Sockelgleiter nicht möglich, beiliegenden Aufsteller verwenden.</p> <p>Preisgleich auch in Tiefe 39,9 cm = Bestellnummer mit T ergänzen.</p> <p>1 x 90135 Infrarot Repeater (zur Übertragung des Infrarotsignals der Fernbedienung in das Klappenelement)</p> <p>1 x 92396 ohne vormontierten Kabeldurchlass</p> <p>Lichte Innenmaße hinter Klappe: B 46,8, H 12,9, T 33,1/42,7 (bei B 52,5) cm B 54,3, H 12,9, T 33,1/42,7 (bei B 60) cm B 69,3, H 12,9, T 33,1/42,7 (bei B 75) cm B 84,3, H 12,9, T 33,1/42,7 (bei B 90) cm B 99,3, H 12,9, T 33,1/42,7 (bei B 105) cm B 114,3, H 12,9, T 33,1/42,7 (bei B 120) cm B 129,3, H 12,9, T 33,1/42,7 (bei B 135) cm B 69,3/69,3, H 12,9, T 33,1/42,7 (bei B 150) cm</p>		
 <p>83497 B 52,5 cm 33811 B 60,0 cm 33812 B 75,0 cm 33813 B 90,0 cm</p> <p>1 Zwischenbauboden (nicht verstellbar) T 49,5 cm</p> <p>Abdeckblatt inkl. Kabeldurchlass, Rückwand inkl. Ausschnitt</p> <p>Preisgleich auch in Tiefe 39,9 cm = Bestellnummer mit T ergänzen.</p> <p>1 x 92396 ohne vormontierten Kabeldurchlass LED-Gerätenischenbeleuchtung siehe Seite 116.</p> <p>Lichte Nischenmaße: B 44,1, H 16,4/13,8, T 33,1/42,7 (bei B 52,5) cm B 51,6, H 16,4/13,8, T 33,1/42,7 (bei B 60) cm B 66,6, H 16,4/13,8, T 33,1/42,7 (bei B 75) cm B 81,6, H 16,4/13,8, T 33,1/42,7 (bei B 90) cm</p>			  <p>83497 B 52,5 cm 33811 B 60,0 cm 33812 B 75,0 cm 33813 B 90,0 cm</p> <p>1 Zwischenbauboden (nicht verstellbar) T 49,5 cm</p> <p>Abdeckblatt inkl. Kabeldurchlass, Rückwand inkl. Ausschnitt</p> <p>Preisgleich auch in Tiefe 39,9 cm = Bestellnummer mit T ergänzen.</p> <p>1 x 92396 ohne vormontierten Kabeldurchlass LED-Gerätenischenbeleuchtung siehe Seite 116.</p> <p>Lichte Nischenmaße: B 44,1, H 16,4/13,8, T 33,1/42,7 (bei B 52,5) cm B 51,6, H 16,4/13,8, T 33,1/42,7 (bei B 60) cm B 66,6, H 16,4/13,8, T 33,1/42,7 (bei B 75) cm B 81,6, H 16,4/13,8, T 33,1/42,7 (bei B 90) cm</p>		

Korpuselemente 1,25 R, Höhe 50,1 cm





(Best.-Nr. + **W** = Wangenelement, siehe Seite 5 / Abdeckblätter bis 270,0 cm durchgehend)

Best.-Nr. / Maße Beschreibung		Best.-Nr. / Maße Beschreibung	
  77386 L B 45,0 cm 77387 R B 45,0 cm 83498 L B 52,5 cm 83499 R B 52,5 cm 77388 L B 60,0 cm 77389 R B 60,0 cm 1 Tür T 39,9 cm		  83506 B 52,5 cm 77433 B 60,0 cm 77434 B 75,0 cm 77435 B 90,0 cm 77436 B 105,0 cm 77437 B 120,0 cm 77438 B 135,0 cm 77439 B 150,0 (75/75) cm Abdeckblatt und Gerätenischenrückwand inkl. Kabeldurchlass T 49,5 cm Einbau des Repeaters bei Elementen mit Kufen / Rahmengestell / Sockelgleiter nicht möglich, beiliegenden Aufsteller verwenden. Lichte Innenmaße hinter Klappe: B 46,8, H 12,9, T 33,1/42,7 (bei B 52,5) cm B 54,3, H 12,9, T 33,1/42,7 (bei B 60) cm B 69,3, H 12,9, T 33,1/42,7 (bei B 75) cm B 84,3, H 12,9, T 33,1/42,7 (bei B 90) cm B 99,3, H 12,9, T 33,1/42,7 (bei B 105) cm B 114,3, H 12,9, T 33,1/42,7 (bei B 120) cm B 129,3, H 12,9, T 33,1/42,7 (bei B 135) cm B 69,3/69,3, H 12,9, T 33,1/42,7 (bei B 150) cm Preisgleich auch in Tiefe 39,9 cm = Bestellnummer mit T ergänzen.	
  83502 B 52,5 cm 77419 B 60,0 cm 77420 B 75,0 cm 77421 B 90,0 cm 77422 B 105,0 cm 77423 B 120,0 cm 77424 B 135,0 cm 77425 B 150,0 (75/75) cm 1 Schubkasten, 1 Auszug 0,75 R T 39,9 cm CD/DVD-Einteilung siehe Seite 112.		1 x 90135 Infrarot Repeater (zur Übertragung des Infrarotsignals der Fernbedienung in das Klappenelement) 1 x 92396 ohne vormontierten Kabeldurchlass CD/DVD-Einteilung siehe Seite 112.	
  83503 B 52,5 cm 77426 B 60,0 cm 77427 B 75,0 cm 77428 B 90,0 cm 77429 B 105,0 cm 77430 B 120,0 cm 77431 B 135,0 cm 77432 B 150,0 (75/75) cm wie vor T 49,5 cm		  83507 B 52,5 cm 77412 B 60,0 cm 77413 B 75,0 cm 77414 B 90,0 cm 77415 B 105,0 cm 77416 B 120,0 cm 77417 B 135,0 cm 77418 B 150,0 (75/75) cm Abdeckblatt und Gerätenischenrückwand inkl. Kabeldurchlass T 49,5 cm Einbau des Repeaters bei Elementen mit Kufen / Rahmengestell / Sockelgleiter nicht möglich, beiliegenden Aufsteller verwenden.	
  83504 B 52,5 cm 77398 B 60,0 cm 77399 B 75,0 cm 77400 B 90,0 cm 77401 B 105,0 cm 77402 B 120,0 cm 77403 B 135,0 cm 77404 B 150,0 (75/75) cm 2 Auszüge 0,625 R T 39,9 cm CD/DVD-Einteilung siehe Seite 112.		Lichte Innenmaße hinter Klappe: B 46,8, H 17,3, T 33,1/42,7 (bei B 52,5) cm B 54,3, H 17,3, T 33,1/42,7 (bei B 60) cm B 69,3, H 17,3, T 33,1/42,7 (bei B 75) cm B 84,3, H 17,3, T 33,1/42,7 (bei B 90) cm B 96,3, H 17,3, T 33,1/42,7 (bei B 105) cm B 112,3, H 17,3, T 33,1/42,7 (bei B 120) cm B 127,3, H 17,3, T 33,1/42,7 (bei B 135) cm B 69,3/69,3, H 17,3, T 33,1/42,7 (bei B 150) cm Preisgleich auch in Tiefe 39,9 cm = Bestellnummer mit T ergänzen.	
83505 B 52,5 cm 77405 B 60,0 cm 77406 B 75,0 cm 77407 B 90,0 cm 77408 B 105,0 cm 77409 B 120,0 cm 77410 B 135,0 cm 77411 B 150,0 (75/75) cm wie vor T 49,5 cm		1 x 90135 Infrarot Repeater (zur Übertragung des Infrarotsignals der Fernbedienung in das Klappenelement) 1 x 92396 ohne vormontierten Kabeldurchlass CD/DVD-Einteilung siehe Seite 112.	

Korpuselemente 1,25 R, Höhe 50,1 cm

PSI - Weitere Informationen siehe Zusatzliste „Zubehör im Detail“.

(Best.-Nr. + **W** = Wangenelement, siehe Seite 5 / Abdeckblätter bis 270,0 cm durchgehend)

Best.-Nr. / Maße Beschreibung		Best.-Nr. / Maße Beschreibung	
 <p>77454 L B 45,0 cm 77455 R B 45,0 cm 83508 L B 52,5 cm 83509 R B 52,5 cm 77456 L B 60,0 cm 77457 R B 60,0 cm</p> <p>1 Tür inkl. Akustikblende</p> <p>T 49,5 cm</p> <hr/> <p>77448 L B 45,0 cm 77449 R B 45,0 cm 83510 L B 52,5 cm 83511 R B 52,5 cm 77450 L B 60,0 cm 77451 R B 60,0 cm</p> <p>1 Tür inkl. Akustikblende und akustikwirksamer Innenausstattung für die Subwooferunterbringung, Rückwand mit Ausschnitt</p> <p>T 49,5 cm</p> <p>Lichte Maße für die Subwooferunterbringung: B 39,0, H 39,2, T 33,1/42,7 (bei B 45) cm B 46,5, H 39,2, T 33,1/42,7 (bei B 52,5) cm B 54,0, H 39,2, T 33,1/42,7 (bei B 60) cm</p> <p>Preisgleich auch in Tiefe 39,9 cm = Bestellnummer mit T ergänzen.</p>		 <p>77442 B 105,0 cm 77443 B 120,0 cm 77444 B 135,0 cm</p> <p>1 Auszug 0,75 R, 1 Soundbarfach mit Akustikblende inkl. Push to open und akustikwirksamer Innenausstattung</p> <p>T 49,5 cm</p> <hr/> <p>Abdeckblatt inkl. Kabeldurchlass, Rückwand inkl. Ausschnitt</p> <p>Einbau des Repeaters bei Elementen mit Kufen / Rahmengestell / Sockelgleiter nicht möglich, beiliegenden Aufsteller verwenden.</p> <p>Lichte Maße hinter Akustikblende: B 99,3, H 11,9, T 33,1/42,7 (bei B 105) cm B 114,3, H 11,9, T 33,1/42,7 (bei B 120) cm B 129,3, H 11,9, T 33,1/42,7 (bei B 135) cm</p> <p>Preisgleich auch in Tiefe 39,9 cm = Bestellnummer mit T ergänzen.</p> <p>1 x 90135 Infrarot Repeater (zur Übertragung des Infrarotsignals der Fernbedienung in das Klappenelement)</p> <p>1 x 92396 ohne vormontierten Kabeldurchlass CD/DVD-Einteilung siehe Seite 112.</p>	
 <p>77458 B 75,0 cm 77459 B 90,0 cm</p> <p>2 Türen inkl. Akustikblende</p> <p>T 49,5 cm</p> <hr/> <p>77452 B 75,0 cm 77453 B 90,0 cm</p> <p>2 Türen inkl. Akustikblende und akustikwirksamer Innenausstattung für die Subwooferunterbringung, Rückwand mit Ausschnitt</p> <p>T 49,5 cm</p> <p>Lichte Maße für die Subwooferunterbringung: B 66,7, H 39,2, T 33,1/42,7 (bei B 75) cm B 81,7, H 39,2, T 33,1/42,7 (bei B 90) cm</p> <p>Preisgleich auch in Tiefe 39,9 cm = Bestellnummer mit T ergänzen.</p>		 <p>77445 B 105,0 cm 77446 B 120,0 cm 77447 B 135,0 cm</p> <p>1 Klappe 0,75 R, 1 Soundbarfach mit Akustikblende inkl. Push to open und akustikwirksamer Innenausstattung</p> <p>T 49,5 cm</p> <hr/> <p>Abdeckblatt inkl. Kabeldurchlass, Rückwand inkl. Ausschnitt</p> <p>Einbau des Repeaters bei Elementen mit Kufen / Rahmengestell / Sockelgleiter nicht möglich, beiliegenden Aufsteller verwenden.</p> <p>Lichte Maße hinter Akustikblende: B 99,3, H 11,9, T 33,1/42,7 (bei B 105) cm B 114,3, H 11,9, T 33,1/42,7 (bei B 120) cm B 129,3, H 11,9, T 33,1/42,7 (bei B 135) cm</p> <p>Lichte Maße hinter Klappe: B 97,3, H 23,6, T 33,1/42,7 (bei B 105) cm B 112,3, H 23,6, T 33,1/42,7 (bei B 120) cm B 127,3, H 23,6, T 33,1/42,7 (bei B 135) cm</p> <p>Preisgleich auch in Tiefe 39,9 cm = Bestellnummer mit T ergänzen.</p> <p>1 x 92134 Infrarot Repeater (1 Empfänger / 2 Sender) (zur Übertragung des Infrarotsignals der Fernbedienung in das Klappenelement)</p> <p>1 x 92396 ohne vormontierten Kabeldurchlass</p>	

KARA-FRAME

Elemente standardmäßig mit Push to open.

Griffleiste oder Griff auf Wunsch (siehe Seite 5).

Hochglanz Korpushülle + Front siehe Tabelle D/E/F Seite 121.

Bitte Außenseiten mit insgesamt 2,2 cm beachten siehe Seite 4.











Kufen (Höhe +8,8 cm) / Rahmengestell (Höhe +28,0 cm) / Sockelgleiter (Höhe -0,4 cm) siehe Seite 110.

Korpuselemente 1,25 R, Höhe 50,1 cm

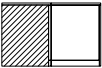
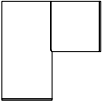
(Best.-Nr. + **W** = Wangenelement, siehe Seite 5 / Abdeckblätter bis 270,0 cm durchgehend)

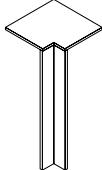



Korpuselemente 1,5 R, Höhe 58,9 cm

(Best.-Nr. + **W** = Wangenelement, siehe Seite 5 / Abdeckblätter bis 270,0 cm durchgehend)

Best.-Nr. / Maße Beschreibung		Best.-Nr. / Maße Beschreibung	
 <p>77394 B 75,0 cm 77395 B 90,0 cm</p> <p>2 Türen</p> <p>T 39,9 cm</p>  <p>77396 B 75,0 cm 77397 B 90,0 cm</p> <p>wie vor</p> <p>T 49,5 cm</p>		 <p>60067 L B 45,0 cm 60068 R B 45,0 cm 77899 L B 52,5 cm 77900 R B 52,5 cm 60071 L B 60,0 cm 60072 R B 60,0 cm</p> <p>1 Tür, 1 Einlegeboden</p> <p>T 39,9 cm</p>  <p>Innenschubkasten 1,5 R siehe Seite 112.</p> <p>60069 L B 45,0 cm 60070 R B 45,0 cm 77901 L B 52,5 cm 77902 R B 52,5 cm 60073 L B 60,0 cm 60074 R B 60,0 cm</p> <p>wie vor</p> <p>T 49,5 cm</p>	
 <p>77440 Schenkel 77,1 x 77,1 cm</p> <p>2 Türen</p> <p>T 39,9 cm</p>  <p>77441 Schenkel 86,7 x 86,7 cm</p> <p>wie vor</p> <p>T 49,5 cm</p> <p>– Weiterbau nur in gleicher oder geringerer Tiefe möglich.</p> <p>– Nicht möglich als Wangenelement.</p> <p>– Korpus bleibt 39,9 cm tief, Abdeckblatt steht nach hinten über.</p> <p>– Bei Einsatz als Abschluss-element wird die Seite nach hinten überstehend geliefert.</p>		 <p>83761 B 52,5 cm 61289 B 60,0 cm 61290 B 75,0 cm 61291 B 90,0 cm</p> <p>2 Zwischenbauböden (nicht verstellbar)</p> <p>T 49,5 cm</p>  <p>Abdeckblatt und Gerätenischenrückwand inkl. Kabeldurchlass</p> <p>Lichte Nischenmaße: B 44,1, H 13,3/16/16, T 33,1/42,7 (bei B 52,5) cm B 51,6, H 13,3/16/16, T 33,1/42,7 (bei B 60) cm B 66,6, H 13,3/16/16, T 33,1/42,7 (bei B 75) cm B 81,6, H 13,3/16/16, T 33,1/42,7 (bei B 90) cm</p> <p>Preisgleich auch in Tiefe 39,9 cm = Bestellnummer mit T ergänzen.</p> <p>1 x 92396 ohne vormontierten Kabeldurchlass LED-Gerätenischenbeleuchtung siehe Seite 116.</p>	
 <p>90220 Schenkel 42,1 x 42,1 cm</p> <p>1 Eckabdeckblatt, 1 Eckleiste</p> <p>T 39,9 cm</p>  <p>90224 Schenkel 51,7 x 51,7 cm</p> <p>wie vor</p> <p>T 49,5 cm</p> <p>– Ecke nicht als Stauraum nutzbar.</p> <p>– einseitige Abdeckblatttiefkürzung ohne Aufpreis</p> <p>– Eine Ausklindung von max. 32,1 / 41,7 cm ist möglich. (Brand-schutztechnische Auflagen müssen beachtet werden.)</p> <p>1 x 91622 Hochgl. Eckabdeckblatt (Eckleiste in Hochglanz nicht möglich)</p>		 <p>83518 B 52,5 cm 33609 B 60,0 cm 33721 B 75,0 cm</p> <p>1 Druckerauszug inkl. Antirutschmatte Gerätechrückwand mit Ausschnitt</p> <p>T 49,5 cm</p>  <p>Lichte Nischenmaße: B 44,1, H 33,8, T 38,2 (bei B 52,5) cm B 51,6, H 33,8, T 38,2 (bei B 60) cm B 66,6, H 33,8, T 38,2 (bei B 75) cm</p>	

Korpuselemente 1,5 R, Höhe 58,9 cm



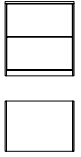





(Best.-Nr. + W = Wangenelement, siehe Seite 5 / Abdeckblätter bis 270,0 cm durchgehend)

Best.-Nr. / Maße Beschreibung			Best.-Nr. / Maße Beschreibung
 <p>Einteilung siehe Seite 114.</p> <p>60083 B 45,0 cm 77903 B 52,5 cm 60085 B 60,0 cm 60087 B 75,0 cm 60089 B 90,0 cm 61175 B 105,0 cm 60721 B 120,0 cm 61176 B 135,0 cm 75645 B 150,0 (75/75) cm</p> <p>3 Schubkästen T 39,9 cm</p>			 <p>83512 B 52,5 cm 61119 B 60,0 cm 61121 B 75,0 cm 61123 B 90,0 cm 61184 B 105,0 cm 61125 B 120,0 cm 61185 B 135,0 cm 75647 B 150,0 (75/75) cm</p> <p>2 Schubkästen, 1 Geräteschleife mit Klappe T 49,5 cm</p> <p>Abdeckblatt und Gerätenischenrückwand inkl. Kabeldurchlass</p>
<p>60084 B 45,0 cm 77904 B 52,5 cm 60086 B 60,0 cm 60088 B 75,0 cm 60090 B 90,0 cm 61177 B 105,0 cm 60722 B 120,0 cm 61178 B 135,0 cm 75646 B 150,0 (75/75) cm</p> <p>wie vor T 49,5 cm</p>			<p>Einbau des Repeaters bei Elementen mit Kufen / Rahmengestell / Sockelgleiter nicht möglich, beiliegenden Aufsteller verwenden.</p> <p>Lichte Innenmaße hinter Klappe: B 46,8, H 12,9, T 33,1/42,7 (bei B 52,5) cm B 54,3, H 12,9, T 33,1/42,7 (bei B 60) cm B 69,3, H 12,9, T 33,1/42,7 (bei B 75) cm B 84,3, H 12,9, T 33,1/42,7 (bei B 90) cm B 99,3, H 12,9, T 33,1/42,7 (bei B 105) cm B 114,3, H 12,9, T 33,1/42,7 (bei B 120) cm B 129,3, H 12,9, T 33,1/42,7 (bei B 135) cm B 69,3/69,3, H 12,9, T 33,1/42,7 (bei B 150) cm</p> <p>Preisgleich auch in Tiefe 39,9 cm = Bestellnummer mit T ergänzen.</p> <p>1 x 90135 Infrarot Repeater (zur Übertragung des Infrarotsignals der Fernbedienung in das Klappenelement)</p> <p>1 x 92396 ohne vormontierten Kabeldurchlass</p>
 <p>Innenschubkästen und Einteilung siehe Seiten 112/114.</p> <p>60075 B 45,0 cm 77910 B 52,5 cm 60077 B 60,0 cm 60079 B 75,0 cm 60081 B 90,0 cm 33837 B 105,0 cm 60719 B 120,0 cm 33839 B 135,0 cm 75658 B 150,0 (75/75) cm</p> <p>1 Schubkasten, 1 Auszug 1 R T 39,9 cm</p>			 <p>83514 B 52,5 cm 61237 B 60,0 cm 61238 B 75,0 cm 61239 B 90,0 cm 33831 B 105,0 cm 61240 B 120,0 cm 61241 B 135,0 cm 75651 B 150,0 (75/75) cm</p> <p>1 Klappe 0,75 R, 1 Auszug 0,75 R T 49,5 cm</p> <p>Abdeckblatt und Gerätenischenrückwand inkl. Kabeldurchlass</p> <p>Einbau des Repeaters bei Elementen mit Kufen / Rahmengestell / Sockelgleiter nicht möglich, beiliegenden Aufsteller verwenden.</p> <p>Lichte Innenmaße hinter Klappe: B 46,8, H 21,7, T 33,1/42,7 (bei B 52,5) cm B 54,3, H 21,7, T 33,1/42,7 (bei B 60) cm B 69,3, H 21,7, T 33,1/42,7 (bei B 75) cm B 84,3, H 21,7, T 33,1/42,7 (bei B 90) cm B 96,3, H 21,7, T 33,1/42,7 (bei B 105) cm B 112,3, H 21,7, T 33,1/42,7 (bei B 120) cm B 127,3, H 21,7, T 33,1/42,7 (bei B 135) cm B 69,3/69,3, H 21,7, T 33,1/42,7 (bei B 150) cm</p> <p>Preisgleich auch in Tiefe 39,9 cm = Bestellnummer mit T ergänzen.</p> <p>1 x 90135 Infrarot Repeater (zur Übertragung des Infrarotsignals der Fernbedienung in das Klappenelement)</p> <p>1 x 92396 ohne vormontierten Kabeldurchlass CD/DVD-Einteilung siehe Seite 112.</p>
 <p>CD/DVD-Einteilung siehe Seite 112.</p> <p>77906 B 52,5 cm 61226 B 60,0 cm 61227 B 75,0 cm 61228 B 90,0 cm 33819 B 105,0 cm 61229 B 120,0 cm 61230 B 135,0 cm 75649 B 150,0 (75/75) cm</p> <p>2 Auszüge 0,75 R T 39,9 cm</p>			<p>77908 B 52,5 cm 61232 B 60,0 cm 61233 B 75,0 cm 61234 B 90,0 cm 33825 B 105,0 cm 61235 B 120,0 cm 61236 B 135,0 cm 75650 B 150,0 (75/75) cm</p> <p>wie vor T 49,5 cm</p> <p>1 x 90135 Infrarot Repeater (zur Übertragung des Infrarotsignals der Fernbedienung in das Klappenelement)</p> <p>1 x 92396 ohne vormontierten Kabeldurchlass CD/DVD-Einteilung siehe Seite 112.</p>

Korpuselemente 1,5 R, Höhe 58,9 cm

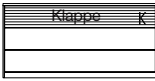

PSI - Weitere Informationen siehe Zusatzliste „Zubehör im Detail“.

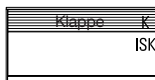
(Best.-Nr. + **W** = Wangenelement, siehe Seite 5 / Abdeckblätter bis 270,0 cm durchgehend)

Best.-Nr. / Maße Beschreibung		Best.-Nr. / Maße Beschreibung	
 <p>29062 L B 45,0 cm 29063 R B 45,0 cm 83519 L B 52,5 cm 83520 R B 52,5 cm 29064 L B 60,0 cm 29065 R B 60,0 cm</p>  <p>1 Tür inkl. Akustikblende, 1 Einlegeboden</p> <p>T 49,5 cm</p> <p>29066 L B 45,0 cm 29067 R B 45,0 cm 83521 L B 52,5 cm 83522 R B 52,5 cm 29068 L B 60,0 cm 29069 R B 60,0 cm</p>  <p>1 Tür inkl. Akustikblende und akustikwirksamer Innenausstattung für die Subwooferunterbringung, Rückwand mit Ausschnitt</p> <p>T 49,5 cm</p> <p>Lichte Maße für die Subwooferunterbringung: B 39,0, H 48,0, T 33,1/42,7 (bei B 45) cm B 46,5, H 48,0, T 33,1/42,7 (bei B 52,5) cm B 54,0, H 48,0, T 33,1/42,7 (bei B 60) cm</p> <p>Preisgleich auch in Tiefe 39,9 cm = Bestellnummer mit T ergänzen.</p>		 <p>29074 B 105,0 cm 29075 B 120,0 cm 29076 B 135,0 cm</p>  <p>2 Schubkästen, 1 Soundbarfach mit Akustikblende inkl. Push to open und akustikwirksamer Innenausstattung</p> <p>T 49,5 cm</p> <p>Abdeckblatt inkl. Kabeldurchlass, Rückwand inkl. Ausschnitt</p> <p>Einbau des Repeaters bei Elementen mit Kufen / Rahmengestell / Sockelgleiter nicht möglich, beiliegenden Aufsteller verwenden.</p> <p>Lichte Maße hinter Akustikblende: B 99,3, H 11,9, T 33,1/42,7 (bei B 105) cm B 114,3, H 11,9, T 33,1/42,7 (bei B 120) cm B 129,3, H 11,9, T 33,1/42,7 (bei B 135) cm</p> <p>Preisgleich auch in Tiefe 39,9 cm = Bestellnummer mit T ergänzen.</p> <p>1 x 90135 Infrarot Repeater (zur Übertragung des Infrarotsignals der Fernbedienung in das Klappenelement)</p> <p>1 x 92396 ohne vormontierten Kabeldurchlass</p>	
 <p>29070 B 75,0 cm 29071 B 90,0 cm</p>  <p>2 Türen inkl. Akustikblende, 1 Einlegeboden</p> <p>T 49,5 cm</p> <p>29072 B 75,0 cm 29073 B 90,0 cm</p>  <p>2 Türen inkl. Akustikblende und akustikwirksamer Innenausstattung für die Subwooferunter- bringung, Rückwand mit Ausschnitt</p> <p>T 49,5 cm</p> <p>Lichte Maße für die Subwooferunterbringung: B 66,7, H 48,0, T 33,1/42,7 (bei B 75) cm B 81,7, H 48,0, T 33,1/42,7 (bei B 90) cm</p> <p>Preisgleich auch in Tiefe 39,9 cm = Bestellnummer mit T ergänzen.</p>		 <p>29077 B 105,0 cm 29078 B 120,0 cm 29079 B 135,0 cm</p>  <p>1 Auszug 1 R inkl. 1 Innenschubkasten, 1 Soundbarfach mit Akustikblende inkl. Push to open und akustikwirksamer Innenausstattung</p> <p>T 49,5 cm</p> <p>Standardmäßig ist ein magma- farbene Innenschubkasten eingebaut.</p> <p>Abdeckblatt inkl. Kabeldurchlass, Rückwand inkl. Ausschnitt</p> <p>Einbau des Repeaters bei Elementen mit Kufen / Rahmengestell / Sockelgleiter nicht möglich, beiliegenden Aufsteller verwenden.</p> <p>Lichte Maße hinter Akustikblende: B 99,3, H 11,9, T 33,1/42,7 (bei B 105) cm B 114,3, H 11,9, T 33,1/42,7 (bei B 120) cm B 129,3, H 11,9, T 33,1/42,7 (bei B 135) cm</p> <p>Preisgleich auch in Tiefe 39,9 cm = Bestellnummer mit T ergänzen.</p> <p>1 x 90135 Infrarot Repeater (zur Übertragung des Infrarotsignals der Fernbedienung in das Klappenelement)</p> <p>1 x 92396 ohne vormontierten Kabeldurchlass CD/DVD-Einteilung siehe Seite 112.</p>	



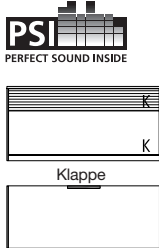
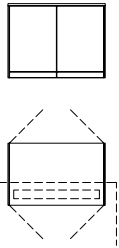
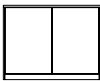

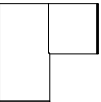
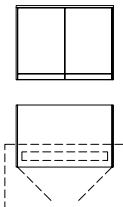
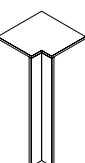







Korpuselemente 1,5 R, Höhe 58,9 cm

PSI - Weitere Informationen siehe Zusatzliste „Zubehör im Detail“.
(Best.-Nr. + **W** = Wangenelement, siehe Seite 5 / Abdeckblätter bis 270,0 cm durchgehend)

Best.-Nr. / Maße Beschreibung			Best.-Nr. / Maße Beschreibung		
 <p>29080 B 105,0 cm 29081 B 120,0 cm 29082 B 135,0 cm</p> <p>1 Klappe 1 R, 1 Soundbarfach mit Akustikblende inkl Push to open und akustikwirksamer Innenausstattung T 49,5 cm</p> <p>Abdeckblatt inkl. Kabeldurchlass, Rückwand inkl. Ausschnitt</p> <p>Einbau des Repeaters bei Elementen mit Kufen / Rahmengestell / Sockelgleiter nicht möglich, beiliegenden Aufsteller verwenden.</p> <p>Lichte Maße hinter Akustikblende: B 99,3, H 11,9, T 42,7 (bei B 105) cm B 114,3, H 11,9, T 42,7 (bei B 120) cm B 129,3, H 11,9, T 42,7 (bei B 135) cm</p> <p>Lichte Maße hinter Klappe: B 97,3, H 32,4, T 42,7 (bei B 105) cm B 112,3, H 32,4, T 42,7 (bei B 120) cm B 127,3, H 32,4, T 42,7 (bei B 135) cm</p> <p>1 x 92134 Infrarot Repeater (1 Empfänger / 2 Sender) (zur Übertragung des Infrarotsignals der Fernbedienung in das Klappenelement) 1 x 92396 ohne vormontierten Kabeldurchlass</p>			 <p>81848 B 75,0 cm 81849 B 90,0 cm</p> <p>Korpuselement als Raumteiler für die Unterbringung des linken oder rechten Schreibtischfußes 2 Türen (Revision/Kabelmanagement) Kabelmanagement zum Schreibtisch und weiteren Korpuselementen 2 Türen (Stauraum), 1 Einlegeboden 1 Fuß-Verkleidung des Einzelschreibtisches entfällt T 52,3 cm</p> <p>Nur in Verbindung mit dem Einzelschreibtisch höhenverstellbar planbar!</p>		
 <p>61109 B 75,0 cm 60717 B 90,0 cm</p> <p>2 Türen, 1 Einlegeboden T 39,9 cm</p>			 <p>61295 Schenkel 77,1 x 77,1 cm 2 Türen, 1 Einlegeboden T 39,9 cm</p>		
<p>Innenschubkasten 1,5 R siehe Seite 112.</p> <p>61110 B 75,0 cm 60718 B 90,0 cm</p> <p>wie vor T 49,5 cm</p>			 <p>61296 Schenkel 86,7 x 86,7 cm wie vor T 49,5 cm</p> <ul style="list-style-type: none"> - Korpus bleibt 39,9 cm tief, Abdeckblatt steht nach hinten über. - Bei Einsatz als Abschluss-element wird die Seite nach hinten überstehend geliefert. <p>- Weiterbau nur in gleicher oder geringerer Tiefe möglich. - Nicht möglich als Wangenelement.</p>		
 <p>81846 B 75,0 cm 81847 B 90,0 cm</p> <p>Korpuselement für die Unterbringung des linken oder rechten Schreibtischfußes 2 Türen (Revision/Kabelmanagement) Kabelmanagement zum Schreibtisch und weiteren Korpuselementen 1 Fuß-Verkleidung des Einzelschreibtisches entfällt T 49,5 cm</p> <p>Nur in Verbindung mit dem Einzelschreibtisch höhenverstellbar planbar!</p>			 <p>90220 Schenkel 42,1 x 42,1 cm 1 Eckabdeckblatt, 1 Eckleiste T 39,9 cm</p> <p>90224 Schenkel 51,7 x 51,7 cm wie vor T 49,5 cm</p> <ul style="list-style-type: none"> - Ecke nicht als Stauraum nutzbar. - einseitige Abdeckblatattiefkürzung ohne Aufpreis - Eine Ausklüpfung von max. 32,1 / 41,7 cm ist möglich. (Brandschutztechnische Auflagen müssen beachtet werden.) <p>1 x 91622 Hochgl. Eckabdeckblatt (Eckleiste in Hochglanz nicht möglich)</p>		











Korpuselemente 2 R, Höhe 76,5 cm

(Best.-Nr. + **W** = Wangenelement, siehe Seite 5 / Abdeckblätter bis 270,0 cm durchgehend)

Best.-Nr. / Maße Beschreibung			Best.-Nr. / Maße Beschreibung		
  Innenschubkästen 2 R siehe Seite 112.	60107 L B 45,0 cm 60108 R B 45,0 cm 77913 L B 52,5 cm 77914 R B 52,5 cm 60111 L B 60,0 cm 60112 R B 60,0 cm 1 Tür, 1 Einlegeboden T 39,9 cm		  Spiegelrückwand, abweichende Rückwandfarbe und Beleuchtung siehe Seiten 113 und 116- 118.	60225 L B 45,0 cm 60226 R B 45,0 cm 88665 L B 52,5 cm 88666 R B 52,5 cm 60227 L B 60,0 cm 60228 R B 60,0 cm 1 Tür mit Glasausschnitt 1 R, 1 Boden (nicht verstellbar) T 39,9 cm	
60109 L B 45,0 cm 60110 R B 45,0 cm 77915 L B 52,5 cm 77916 R B 52,5 cm 60113 L B 60,0 cm 60114 R B 60,0 cm wie vor T 49,5 cm			60727 L B 45,0 cm 60728 R B 45,0 cm 88667 L B 52,5 cm 88668 R B 52,5 cm 60729 L B 60,0 cm 60730 R B 60,0 cm wie vor T 49,5 cm		
  Spiegelrückwand, abweichende Rück- wandfarbe und Be- leuchtung siehe Seiten 113 und 116-118.	60229 L B 45,0 cm 60230 R B 45,0 cm 83527 L B 52,5 cm 83528 R B 52,5 cm 60231 L B 60,0 cm 60232 R B 60,0 cm 1 Rahmen-Glastür, 1 Glaseinlegeboden T 39,9 cm		  Innenschubkästen 1,5 R und Einteilung siehe Seiten 112/114.	30198 L B 45,0 cm 30199 R B 45,0 cm 77917 L B 52,5 cm 77918 R B 52,5 cm 30200 L B 60,0 cm 30201 R B 60,0 cm 1 Schubkasten, 1 Tür, 1 Einlegeboden T 39,9 cm	
60723 L B 45,0 cm 60724 R B 45,0 cm 83529 L B 52,5 cm 83530 R B 52,5 cm 60725 L B 60,0 cm 60726 R B 60,0 cm wie vor T 49,5 cm			30202 L B 45,0 cm 30203 R B 45,0 cm 77919 L B 52,5 cm 77920 R B 52,5 cm 30204 L B 60,0 cm 30205 R B 60,0 cm wie vor T 49,5 cm		
  Spiegelrückwand, abweichende Rückwandfarbe und Beleuchtung siehe Seiten 113 und 116- 118.	61083 L B 45,0 cm 61084 R B 45,0 cm 88661 L B 52,5 cm 88662 R B 52,5 cm 61085 L B 60,0 cm 61086 R B 60,0 cm 1 Tür mit Glasausschnitt 0,5 R, 1 Boden (nicht verstellbar), 1 Einlegeboden T 39,9 cm		  Einteilung siehe Seite 114.	60115 B 45,0 cm 77921 B 52,5 cm 60117 B 60,0 cm 60119 B 75,0 cm 60121 B 90,0 cm 61303 B 105,0 cm 60733 B 120,0 cm 29102 B 135,0 cm 4 Schubkästen T 39,9 cm	
61087 L B 45,0 cm 61088 R B 45,0 cm 88663 L B 52,5 cm 88664 R B 52,5 cm 61089 L B 60,0 cm 61090 R B 60,0 cm wie vor T 49,5 cm			60116 B 45,0 cm 77922 B 52,5 cm 60118 B 60,0 cm 60120 B 75,0 cm 60122 B 90,0 cm 61304 B 105,0 cm 60734 B 120,0 cm 29104 B 135,0 cm wie vor T 49,5 cm		

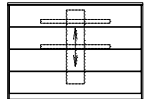
Korpuselemente 2 R, Höhe 76,5 cm

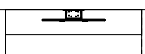









(Best.-Nr. + **W** = Wangenelement, siehe Seite 5 / Abdeckblätter bis 270,0 cm durchgehend)

Best.-Nr. / Maße Beschreibung			Best.-Nr. / Maße Beschreibung																																				
  Einteilung siehe Seite 114.	<p>29106 B 45,0 cm 77925 B 52,5 cm 29107 B 60,0 cm 29108 B 75,0 cm 29109 B 90,0 cm 29114 B 105,0 cm 29115 B 120,0 cm 29116 B 135,0 cm</p> <p>1 Schubkasten, 2 Auszüge 0,75 R T 39,9 cm</p>		  Innenschubkästen und Einteilung siehe Seiten 112/114.	<p>60133 B 45,0 cm 88669 B 52,5 cm 60135 B 60,0 cm 60137 B 75,0 cm 60139 B 90,0 cm 29134 B 105,0 cm 60735 B 120,0 cm 29136 B 135,0 cm</p> <p>2 Auszüge 1 R T 39,9 cm</p>																																			
	<p>29110 B 45,0 cm 77926 B 52,5 cm 29111 B 60,0 cm 29112 B 75,0 cm 29113 B 90,0 cm 29117 B 105,0 cm 29118 B 120,0 cm 29119 B 135,0 cm</p> <p>wie vor T 49,5 cm</p>		<p>60134 B 45,0 cm 88670 B 52,5 cm 60136 B 60,0 cm 60138 B 75,0 cm 60140 B 90,0 cm 29137 B 105,0 cm 60736 B 120,0 cm 29139 B 135,0 cm</p> <p>wie vor T 49,5 cm</p>																																				
  Innenschubkästen und Einteilung siehe Seiten 112/114.	<p>60123 B 45,0 cm 77928 B 52,5 cm 60125 B 60,0 cm 60127 B 75,0 cm 60129 B 90,0 cm 29091 B 105,0 cm 60131 B 120,0 cm 29092 B 135,0 cm</p> <p>2 Schubkästen, 1 Auszug 1 R T 39,9 cm</p>		  Solitär	<p>79386 B 105,0 cm 79387 B 120,0 cm 79482 B 135,0 cm</p> <p>4 Schubkästen, 1 TV-Elektro-Hebesystem T 49,5 cm</p> <p>max Nutztiefe der Schubkästen 22,5 cm Raumteilerausführung nicht möglich!</p>																																			
	<p>60124 B 45,0 cm 77929 B 52,5 cm 60126 B 60,0 cm 60128 B 75,0 cm 60130 B 90,0 cm 29093 B 105,0 cm 60132 B 120,0 cm 29094 B 135,0 cm</p> <p>wie vor T 49,5 cm</p>		 im Zwischenbau																																				
  Einteilung siehe Seite 114.	<p>61189 B 45,0 cm 77923 B 52,5 cm 61190 B 60,0 cm 61191 B 75,0 cm 61192 B 90,0 cm 61305 B 105,0 cm 61193 B 120,0 cm 29141 B 135,0 cm</p> <p>3 Auszüge 0,66 R T 39,9 cm</p>		<table border="1"> <thead> <tr> <th rowspan="2">Elementbreite:</th> <th colspan="2">105,0 cm</th> <th colspan="2">120,0 cm</th> <th colspan="2">135,0 cm</th> </tr> <tr> <th>Solitär</th> <th>Zwischenbau</th> <th>Solitär</th> <th>Zwischenbau</th> <th>Solitär</th> <th>Zwischenbau</th> </tr> </thead> <tbody> <tr> <td>max. TV-Höhe</td> <td>60,0 cm</td> <td>60,0 cm</td> <td>60,0 cm</td> <td>60,0 cm</td> <td>60,0 cm</td> <td>60,0 cm</td> </tr> <tr> <td>max. TV-Breite</td> <td>88,7 cm</td> <td>100,0 cm</td> <td>103,7 cm</td> <td>115,0 cm</td> <td>118,7 cm</td> <td>130,0 cm</td> </tr> <tr> <td>max. TV-Tiefe</td> <td>6,1 cm</td> <td>6,1 cm</td> <td>6,1 cm</td> <td>6,1 cm</td> <td>6,1 cm</td> <td>6,1 cm</td> </tr> </tbody> </table>	Elementbreite:	105,0 cm		120,0 cm		135,0 cm		Solitär	Zwischenbau	Solitär	Zwischenbau	Solitär	Zwischenbau	max. TV-Höhe	60,0 cm	60,0 cm	60,0 cm	60,0 cm	60,0 cm	60,0 cm	max. TV-Breite	88,7 cm	100,0 cm	103,7 cm	115,0 cm	118,7 cm	130,0 cm	max. TV-Tiefe	6,1 cm	6,1 cm	6,1 cm	6,1 cm	6,1 cm	6,1 cm		
Elementbreite:	105,0 cm		120,0 cm		135,0 cm																																		
	Solitär	Zwischenbau	Solitär	Zwischenbau	Solitär	Zwischenbau																																	
max. TV-Höhe	60,0 cm	60,0 cm	60,0 cm	60,0 cm	60,0 cm	60,0 cm																																	
max. TV-Breite	88,7 cm	100,0 cm	103,7 cm	115,0 cm	118,7 cm	130,0 cm																																	
max. TV-Tiefe	6,1 cm	6,1 cm	6,1 cm	6,1 cm	6,1 cm	6,1 cm																																	
	<p>61194 B 45,0 cm 77924 B 52,5 cm 61195 B 60,0 cm 61196 B 75,0 cm 61197 B 90,0 cm 61306 B 105,0 cm 61198 B 120,0 cm 29143 B 135,0 cm</p> <p>wie vor T 49,5 cm</p>			<p>Die TV-Liftklappe ist bei allen Lackausführungen in der entsprechenden Farbe (Matt oder Hochglanz) lackiert. Bei furnierten Ausführungen kann eine Mattlackfarbe frei gewählt werden.</p>																																			

Korpuselemente 2 R, Höhe 76,5 cm



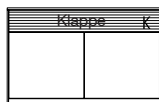





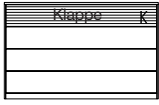

PSI - Weitere Informationen siehe Zusatzliste „Zubehör im Detail“.

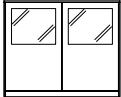
(Best.-Nr. + **W** = Wangenelement, siehe Seite 5 / Abdeckblätter bis 270,0 cm durchgehend)

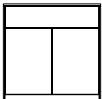
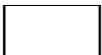
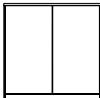
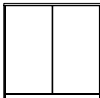
Best.-Nr. / Maße Beschreibung			Best.-Nr. / Maße Beschreibung
  83533 B 52,5 cm 61307 B 60,0 cm 61308 B 75,0 cm 61309 B 90,0 cm 61310 B 105,0 cm 61311 B 120,0 cm 29105 B 135,0 cm 1 Geräteschle mit Klappe, 3 Schubkästen T 49,5 cm Abdeckblatt und Geräteschle rückwand inkl. Kabeldurchlass Einbau des Repeaters bei Elementen mit Kufen / Rahmengestell / Sockelgleiter nicht möglich, beiliegenden Aufsteller verwenden. Lichte Innenmaße hinter Klappe: B 46,8, H 12,9, T 33,1/42,7 (bei B 52,5) cm B 54,3, H 12,9, T 33,1/42,7 (bei B 60) cm B 69,3, H 12,9, T 33,1/42,7 (bei B 75) cm B 84,3, H 12,9, T 33,1/42,7 (bei B 90) cm B 99,3, H 12,9, T 33,1/42,7 (bei B 105) cm B 114,3, H 12,9, T 33,1/42,7 (bei B 120) cm B 129,3, H 12,9, T 33,1/42,7 (bei B 135) cm Preisgleich auch in Tiefe 39,9 cm = Bestellnummer mit T ergänzen. 1 x 90135 Infrarot Repeater (zur Übertragung des Infrarotsignals der Fernbedienung in das Klappenelement) 1 x 92396 ohne vormontierten Kabeldurchlass			   28600 L B 45,0 cm 28601 R B 45,0 cm 83535 L B 52,5 cm 83536 R B 52,5 cm 28602 L B 60,0 cm 28603 R B 60,0 cm 1 Tür inkl. Akustikblende, 1 Einlegeboden T 49,5 cm 28604 L B 45,0 cm 28605 R B 45,0 cm 83537 L B 52,5 cm 83538 R B 52,5 cm 28606 L B 60,0 cm 28607 R B 60,0 cm 1 Tür inkl. Akustikblende und akustikwirksamer Innenausstat- tung für die Subwooferunter- bringung, Rückwand mit Ausschnitt T 49,5 cm Lichte Maße für die Subwooferunterbringung: B 39,0, H 65,6, T 33,1/42,7 (bei B 45) cm B 46,5, H 65,6, T 33,1/42,7 (bei B 52,5) cm B 54,0, H 65,6, T 33,1/42,7 (bei B 60) cm Preisgleich auch in Tiefe 39,9 cm = Bestellnummer mit T ergänzen.
  83534 B 52,5 cm 33864 B 60,0 cm 33865 B 75,0 cm 33866 B 90,0 cm 33867 B 105,0 cm 33868 B 120,0 cm 29144 B 135,0 cm 1 Geräteschle mit Klappe 0,66 R, 2 Auszüge 0,66 R T 49,5 cm Abdeckblatt und Geräteschle rückwand inkl. Kabeldurchlass Einbau des Repeaters bei Elementen mit Kufen / Rahmengestell / Sockelgleiter nicht möglich, beiliegenden Aufsteller verwenden. Lichte Innenmaße hinter Klappe: B 46,8, H 18,7, T 33,1/42,7 (bei B 52,5) cm B 54,3, H 18,7, T 33,1/42,7 (bei B 60) cm B 69,3, H 18,7, T 33,1/42,7 (bei B 75) cm B 84,3, H 18,7, T 33,1/42,7 (bei B 90) cm B 96,3, H 18,7, T 33,1/42,7 (bei B 105) cm B 112,3, H 18,7, T 33,1/42,7 (bei B 120) cm B 127,3, H 18,7, T 33,1/42,7 (bei B 135) cm Preisgleich auch in Tiefe 39,9 cm = Bestellnummer mit T ergänzen. 1 x 90135 Infrarot Repeater (zur Übertragung des Infrarotsignals der Fernbedienung in das Klappenelement) 1 x 92396 ohne vormontierten Kabeldurchlass CD/DVD-Einteilung siehe Seite 112.			   28608 B 120,0 2 Türen, 2 Einlegeböden B 60 cm, 1 Soundbarfach mit Akustikblende inkl. Push to open und akustikwirksamer Innen- ausstattung T 49,5 cm Abdeckblatt inkl. Kabeldurchlass, Rückwand inkl. Ausschnitt Einbau des Repeaters bei Elementen mit Kufen / Rahmengestell / Sockelgleiter nicht möglich, beiliegenden Aufsteller ver- wenden. Lichte Maße hinter Akustikblende: B 114,3, H 11,9, T 33,1/42,7 cm Preisgleich auch in Tiefe 39,9 cm = Bestellnummer mit T ergänzen. 1 x 90135 Infrarot Repeater (zur Übertragung des Infrarotsignals der Fernbedienung in das Klappenelement) 1 x 92134 Infrarot Repeater (1 Empfänger / 2 Sender) (bei Geräteunterbringung im linken Türelement) 1 x 92396 ohne vormontierten Kabeldurchlass

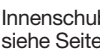
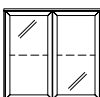
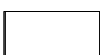
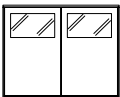

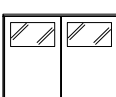







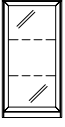

Korpuselemente 2 R, Höhe 76,5 cm

PSI - Weitere Informationen siehe Zusatzliste „Zubehör im Detail“.
(Best.-Nr. + **W** = Wangenelement, siehe Seite 5 / Abdeckblätter bis 270,0 cm durchgehend)

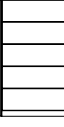
Best.-Nr. / Maße Beschreibung			Best.-Nr. / Maße Beschreibung		
   <p>28610 B 105,0 cm 28611 B 120,0 cm 28612 B 135,0 cm</p> <p>3 Schubkästen, 1 Soundbarfach mit Akustikblende inkl. Push to open und akustikwirksamer Innenausstattung</p> <p>T 49,5 cm</p> <p>Abdeckblatt inkl. Kabeldurchlass, Rückwand inkl. Ausschnitt</p> <p>Einbau des Repeaters bei Elementen mit Kufen / Rahmengestell / Sockelgleiter nicht möglich, beiliegenden Aufsteller ver- wenden.</p> <p>Lichte Maße hinter Akustikblende: B 99,3, H 11,9, T 33,1/42,7 (bei B 105) cm B 114,3, H 11,9, T 33,1/42,7 (bei B 120) cm B 129,3, H 11,9, T 33,1/42,7 (bei B 135) cm</p> <p>Preisgleich auch in Tiefe 39,9 cm = Bestellnummer mit T ergänzen.</p> <p>1 x 90135 Infrarot Repeater (zur Übertragung des Infrarotsignals der Fernbedienung in das Klappenelement)</p> <p>1 x 92396 ohne vormontierten Kabeldurchlass</p>			  <p>82672 B 90,0 cm</p> <p>2 Türen mit Glasausschnitt 1 R, 1 Boden (nicht verstellbar)</p> <p>T 39,9 cm</p> <p>82673 B 90,0 cm wie vor T 49,5 cm</p> <p>Spiegelrückwand, abweichende Rückwandfarbe und Beleuchtung siehe Seiten 113 und 116- 118.</p>		
			  <p>61301 B 75,0 cm 60141 B 90,0 cm</p> <p>1 Schubkasten, 2 Türen, 1 Einlegeboden</p> <p>T 39,9 cm</p> <p>61302 B 75,0 cm 60142 B 90,0 cm wie vor T 49,5 cm</p> <p>Innenschubkästen 1,5 R und Einteilung siehe Seiten 112/114.</p>		
			 <p>61312 Schenkel 77,1 x 77,1 cm</p> <p>2 Türen, 1 Einlegeboden</p> <p>T 39,9 cm</p>		
  <p>61297 B 75,0 cm 60143 B 90,0 cm</p> <p>2 Türen, 1 Einlegeboden</p> <p>T 39,9 cm</p>			 <p>61313 Schenkel 86,7 x 86,7 cm</p> <p>wie vor T 49,5 cm</p> <p>- Weiterbau nur in gleicher oder geringerer Tiefe möglich. - Nicht möglich als Wangenelement.</p>		
 <p>Innenschubkästen 2 R siehe Seite 112.</p> <p>61298 B 75,0 cm 60144 B 90,0 cm wie vor T 49,5 cm</p>					
  <p>61299 B 75,0 cm 60731 B 90,0 cm</p> <p>2 Rahmen-Glastüren, 1 Glaseinlegeboden</p> <p>T 39,9 cm</p>			 <p>90220 Schenkel 42,1 x 42,1 cm</p> <p>1 Eckabdeckblatt, 1 Eckleiste</p> <p>T 39,9 cm</p>		
 <p>Spiegelrückwand, abweichende Rückwandfarbe und Beleuchtung siehe Seiten 113 und 116- 118.</p> <p>61300 B 75,0 cm 60732 B 90,0 cm wie vor T 49,5 cm</p>			<p>- Ecke nicht als Stauraum nutzbar.</p> <p>- einseitige Abdeck- blatttiefenkürzung ohne Aufpreis</p> <p>- Eine Ausklin- kung von max. 32,1 / 41,7 cm ist möglich. (Brand- schutztechnische Auflagen müssen beachtet werden.)</p>		
  <p>82670 B 90,0 cm</p> <p>2 Türen mit Glasausschnitt 0,5 R, 1 Boden (nicht verstellbar), 1 Einlegeboden</p> <p>T 39,9 cm</p>			<p>90224 Schenkel 51,7 x 51,7 cm wie vor T 49,5 cm</p>		
 <p>Spiegelrückwand, abweichende Rückwandfarbe und Beleuchtung siehe Seiten 113 und 116- 118.</p> <p>82671 B 90,0 cm wie vor T 49,5 cm</p>			<p>1 x 91622 Hochgl. Eckabdeckblatt (Eckleiste in Hochglanz nicht möglich)</p>		

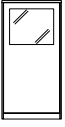
Korpuselemente 2,5 R, Höhe 94,1 cm

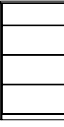
(Best.-Nr. + **W** = Wangenelement, siehe Seite 5 / Abdeckblätter bis 270,0 cm durchgehend)

Best.-Nr. / Maße Beschreibung			Best.-Nr. / Maße Beschreibung		
  61314 L B 45,0 cm 61315 R B 45,0 cm 77942 L B 52,5 cm 77943 R B 52,5 cm 61316 L B 60,0 cm 61317 R B 60,0 cm 1 Tür, 2 Einlegeböden T 39,9 cm			  30256 L B 45,0 cm 30257 R B 45,0 cm 77962 L B 52,5 cm 77963 R B 52,5 cm 30258 L B 60,0 cm 30259 R B 60,0 cm 1 Schubkasten, 1 Tür, 1 Einlegeboden T 39,9 cm		
61318 L B 45,0 cm 61319 R B 45,0 cm 77944 L B 52,5 cm 77945 R B 52,5 cm 61320 L B 60,0 cm 61321 R B 60,0 cm wie vor T 49,5 cm			Innenschubkästen 2 R und Einteilung siehe Seiten 112/114. 30262 L B 45,0 cm 30263 R B 45,0 cm 77964 L B 52,5 cm 77965 R B 52,5 cm 30264 L B 60,0 cm 30265 R B 60,0 cm wie vor T 49,5 cm		
  Spiegelrückwand, ab- weichende Rückwand- farbe und Beleuchtung siehe Seiten 113 und 116-118. 30248 L B 45,0 cm 30249 R B 45,0 cm 83543 L B 52,5 cm 83544 R B 52,5 cm 30250 L B 60,0 cm 30251 R B 60,0 cm 1 Rahmen-Glastür, 2 Glaseinlegeböden T 39,9 cm			  61330 B 45,0 cm 77966 B 52,5 cm 61331 B 60,0 cm 61332 B 75,0 cm 61333 B 90,0 cm 29201 B 105,0 cm 61338 B 120,0 cm 29202 B 135,0 cm 5 Schubkästen T 39,9 cm		
30252 L B 45,0 cm 30253 R B 45,0 cm 83545 L B 52,5 cm 83546 R B 52,5 cm 30254 L B 60,0 cm 30255 R B 60,0 cm wie vor T 49,5 cm			61334 B 45,0 cm 77967 B 52,5 cm 61335 B 60,0 cm 61336 B 75,0 cm 61337 B 90,0 cm 29203 B 105,0 cm 61339 B 120,0 cm 29204 B 135,0 cm wie vor T 49,5 cm		
  Spiegelrückwand, abweichende Rückwandfarbe und Beleuchtung siehe Seiten 113 und 116-118. 82674 L B 45,0 cm 82675 R B 45,0 cm 88671 L B 52,5 cm 88672 R B 52,5 cm 61350 L B 60,0 cm 61351 R B 60,0 cm 61352 L B 75,0 cm 61353 R B 75,0 cm 1 Tür mit Glasausschnitt 1 R, 1 Boden (nicht verstellbar), 1 Einlegeboden T 39,9 cm			  Einteilung siehe Seite 114. 61340 B 45,0 cm 77968 B 52,5 cm 61341 B 60,0 cm 61342 B 75,0 cm 61343 B 90,0 cm 29197 B 105,0 cm 61348 B 120,0 cm 29198 B 135,0 cm 1 Schubkasten, 3 Auszüge 0,66 R T 39,9 cm		
82676 L B 45,0 cm 82677 R B 45,0 cm 88673 L B 52,5 cm 88674 R B 52,5 cm 61354 L B 60,0 cm 61355 R B 60,0 cm 61356 L B 75,0 cm 61357 R B 75,0 cm wie vor T 49,5 cm			61344 B 45,0 cm 79563 B 52,5 cm 61345 B 60,0 cm 61346 B 75,0 cm 61347 B 90,0 cm 29199 B 105,0 cm 61349 B 120,0 cm 29200 B 135,0 cm wie vor T 49,5 cm		



KARA-FRAME

Elemente standardmäßig mit Push to open.
Griffleiste oder Griff auf Wunsch (siehe Seite 5).

Hochglanz Korpuschülle + Front siehe Tabelle D/E/F Seite 121.
Bitte Außenseiten mit insgesamt 2,2 cm beachten siehe Seite 4.
Kufen (Höhe +8,8 cm) / Rahmengestell (Höhe +28,0 cm) /
Sockelgleiter (Höhe -0,4 cm) siehe Seite 110.

Korpuselemente 2,5 R, Höhe 94,1 cm

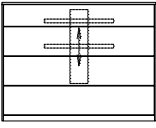
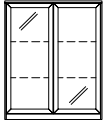
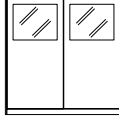
(Best.-Nr. + W = Wangenelement, siehe Seite 5 / Abdeckblätter bis 270,0 cm durchgehend)

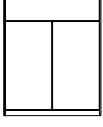
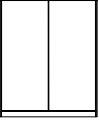
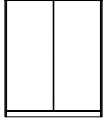
 <p>79375 B 120,0 cm 79376 B 135,0 cm 79481 B 150,0 (75/75) cm</p> <p>1 Schubkasten, 3 Auszüge 0,66 R, 1 TV-Elektro-Hebesystem</p> <p>T 49,5 cm</p> <p>max Nutztiefe der Schubkästen 22,5 cm Raumteilerausführung nicht möglich!</p> <p>Solitär</p> <p>im Zwischenbau</p>		 <p>30268 B 75,0 cm 30269 B 90,0 cm</p> <p>2 Rahmen-Glastüren, 2 Glaseinlegeböden</p> <p>T 39,9 cm</p> <hr/> <p>30270 B 75,0 cm 30271 B 90,0 cm</p> <p>wie vor</p> <p>T 49,5 cm</p> <p>Spiegelrückwand, abweichende Rückwandfarbe und Beleuchtung siehe Seiten 113 und 116-118.</p>																																	
<table border="1"> <thead> <tr> <th rowspan="2">Elementbreite:</th> <th colspan="2">120,0 cm</th> <th colspan="2">135,0 cm</th> <th colspan="2">150,0 cm</th> </tr> <tr> <th>Solitär</th> <th>Zwischenbau</th> <th>Solitär</th> <th>Zwischenbau</th> <th>Solitär</th> <th>Zwischenbau</th> </tr> </thead> <tbody> <tr> <td>max. TV-Höhe</td> <td>73,0 cm</td> <td>73,0 cm</td> <td>73,0 cm</td> <td>73,0 cm</td> <td>73,0 cm</td> <td>73,0 cm</td> </tr> <tr> <td>max. TV-Breite</td> <td>103,7 cm</td> <td>115,0 cm</td> <td>118,7 cm</td> <td>130,0 cm</td> <td>133,7 cm</td> <td>145,0 cm</td> </tr> <tr> <td>max. TV-Tiefe</td> <td>6,1 cm</td> <td>6,1 cm</td> <td>6,1 cm</td> <td>6,1 cm</td> <td>6,1 cm</td> <td>6,1 cm</td> </tr> </tbody> </table>	Elementbreite:	120,0 cm		135,0 cm		150,0 cm		Solitär	Zwischenbau	Solitär	Zwischenbau	Solitär	Zwischenbau	max. TV-Höhe	73,0 cm	73,0 cm	73,0 cm	73,0 cm	73,0 cm	73,0 cm	max. TV-Breite	103,7 cm	115,0 cm	118,7 cm	130,0 cm	133,7 cm	145,0 cm	max. TV-Tiefe	6,1 cm	6,1 cm	6,1 cm	6,1 cm	6,1 cm	6,1 cm	 <p>77461 B 90,0 cm</p> <p>2 Türen mit Glasausschnitt 1 R, 1 Boden (nicht verstellbar), 1 Einlegeböden</p> <p>T 39,9 cm</p> <hr/> <p>77462 B 90,0 cm</p> <p>wie vor</p> <p>T 49,5 cm</p> <p>Spiegelrückwand, abweichende Rückwandfarbe und Beleuchtung siehe Seiten 113 und 116-118.</p>
Elementbreite:		120,0 cm		135,0 cm		150,0 cm																													
	Solitär	Zwischenbau	Solitär	Zwischenbau	Solitär	Zwischenbau																													
max. TV-Höhe	73,0 cm	73,0 cm	73,0 cm	73,0 cm	73,0 cm	73,0 cm																													
max. TV-Breite	103,7 cm	115,0 cm	118,7 cm	130,0 cm	133,7 cm	145,0 cm																													
max. TV-Tiefe	6,1 cm	6,1 cm	6,1 cm	6,1 cm	6,1 cm	6,1 cm																													
 <p>33229 B 45,0 cm 77988 B 52,5 cm 33230 B 60,0 cm 33231 B 75,0 cm 33232 B 90,0 cm 29179 B 105,0 cm 33237 B 120,0 cm 29180 B 135,0 cm</p> <p>1 Schubkasten, 2 Auszüge 1R</p> <p>T 39,9 cm</p> <p>Innenschubkästen und Einteilung siehe Seiten 112/114.</p> <hr/> <p>33233 B 45,0 cm 77989 B 52,5 cm 33234 B 60,0 cm 33235 B 75,0 cm 33236 B 90,0 cm 29181 B 105,0 cm 33238 B 120,0 cm 29182 B 135,0 cm</p> <p>wie vor</p> <p>T 49,5 cm</p>		 <p>61326 B 75,0 cm 61327 B 90,0 cm</p> <p>2 Türen, 1 Einlegeboden, 1 Schubkasten</p> <p>T 39,9 cm</p> <hr/> <p>61328 B 75,0 cm 61329 B 90,0 cm</p> <p>wie vor</p> <p>T 49,5 cm</p> <p>Einteilung siehe Seite 114.</p>																																	
 <p>61322 B 75,0 cm 61323 B 90,0 cm</p> <p>2 Türen, 2 Einlegeböden</p> <p>T 39,9 cm</p> <hr/> <p>61324 B 75,0 cm 61325 B 90,0 cm</p> <p>wie vor</p> <p>T 49,5 cm</p>		 <p>31124 B 120,0 cm</p> <p>2 Türen, 2 Einlegeböden B 60, 1 Schubkasten</p> <p>T 39,9 cm</p> <hr/> <p>31125 B 120,0 cm</p> <p>wie vor</p> <p>T 49,5 cm</p> <p>Einteilung siehe Seite 114.</p>																																	

KARA-FRAME

Elemente standardmäßig mit Push to open.

Griffleiste oder Griff auf Wunsch (siehe Seite 5).

Hochglanz Korpushülle + Front siehe Tabelle D/E/F Seite 121.

Bitte Außenseiten mit insgesamt 2,2 cm beachten siehe Seite 4.







Kufen (Höhe +8,8 cm) / Rahmengestell (Höhe +28,0 cm) / Sockelgleiter (Höhe -0,4 cm) siehe Seite 110.

Korpuselemente 2,5 R, Höhe 94,1 cm

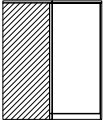
(Best.-Nr. + W = Wangenelement, siehe Seite 5 / Abdeckblätter bis 270,0 cm durchgehend)

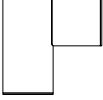
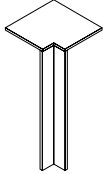
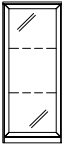

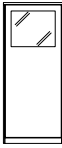

Korpuselemente 3 R, Höhe 111,7 cm

(Best.-Nr. + W = Wangenelement, siehe Seite 5 / Abdeckblätter bis 270,0 cm durchgehend)

Best.-Nr. / Maße Beschreibung			Best.-Nr. / Maße Beschreibung	
 <p>61358 Schenkel 77,1 x 77,1 cm 2 Türen, 2 Einlegeböden T 39,9 cm</p>			 <p>60153 L B 45,0 cm 60154 R B 45,0 cm 78000 L B 52,5 cm 78001 R B 52,5 cm 60157 L B 60,0 cm 60158 R B 60,0 cm 1 Tür, 2 Einlegeböden T 39,9 cm</p>	
 <p>61359 Schenkel 86,7 x 86,7 cm wie vor T 49,5 cm</p> <ul style="list-style-type: none"> - Weiterbau nur in gleicher oder geringerer Tiefe möglich. - Nicht möglich als Wangenelement. 			<p>60155 L B 45,0 cm 60156 R B 45,0 cm 78002 L B 52,5 cm 78003 R B 52,5 cm 60159 L B 60,0 cm 60160 R B 60,0 cm wie vor T 49,5 cm</p>	
 <p>90220 Schenkel 42,1 x 42,1 cm 1 Eckabdeckblatt, 1 Eckleiste T 39,9 cm</p>			<p>60247 L B 45,0 cm 60248 R B 45,0 cm 83551 L B 52,5 cm 83552 R B 52,5 cm 60249 L B 60,0 cm 60250 R B 60,0 cm 1 Rahmen-Glastür, 2 Glaseinlegeböden T 39,9 cm</p>	
<p>90224 Schenkel 51,7 x 51,7 cm wie vor T 49,5 cm</p> <ul style="list-style-type: none"> - Ecke nicht als Stauraum nutzbar. - einseitige Abdeckblatattiefenkürzung ohne Aufpreis - Eine Ausklindung von max. 32,1 / 41,7 cm ist möglich. (Brand-schutztechnische Auflagen müssen beachtet werden.) <p>1 x 91622 Hochgl. Eckabdeckblatt (Eckleiste in Hochglanz nicht möglich)</p>		 <p>Spiegelrückwand, abweichende Rückwandfarbe und Beleuchtung siehe Seiten 113 und 116-118.</p>	<p>60737 L B 45,0 cm 60738 R B 45,0 cm 83553 L B 52,5 cm 83554 R B 52,5 cm 60739 L B 60,0 cm 60740 R B 60,0 cm wie vor T 49,5 cm</p>	
		  <p>Spiegelrückwand, abweichende Rückwandfarbe, Innenschubkästen 2 R und Beleuchtung siehe Seiten 113, 112 und 116-118.</p>	<p>61127 L B 45,0 cm 61151 R B 45,0 cm 88675 L B 52,5 cm 88676 R B 52,5 cm 61129 L B 60,0 cm 61153 R B 60,0 cm 1 Tür mit Glasausschnitt 1 R, 1 Boden (nicht verstellbar), 1 Einlegeboden T 39,9 cm</p> <p>61128 L B 45,0 cm 61152 R B 45,0 cm 88677 L B 52,5 cm 88678 R B 52,5 cm 61130 L B 60,0 cm 61154 R B 60,0 cm wie vor T 49,5 cm</p>	





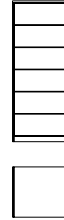





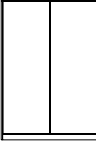

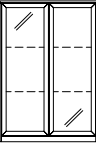
Korpuselemente 3 R, Höhe 111,7 cm

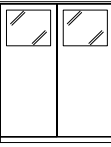
(Best.-Nr. + W = Wangenelement, siehe Seite 5 / Abdeckblätter bis 270,0 cm durchgehend)

Best.-Nr. / Maße Beschreibung			Best.-Nr. / Maße Beschreibung		
 <p>60237 L B 45,0 cm 60238 R B 45,0 cm 88679 L B 52,5 cm 88680 R B 52,5 cm 60239 L B 60,0 cm 60240 R B 60,0 cm</p> <p>1 Tür mit Glasausschnitt 1 R, 2 Böden (nicht verstellbar) T 39,9 cm</p>			 <p>60915 L B 45,0 cm 60916 R B 45,0 cm 88687 L B 52,5 cm 88688 R B 52,5 cm 60917 L B 60,0 cm 60918 R B 60,0 cm</p> <p>2 Rahmen-Glastüren, 2 Glaseinlegeböden T 39,9 cm</p>		
<p>Spiegelrückwand, abweichende Rückwandfarbe, Innenschubkästen 1 R und Beleuchtung siehe Seiten 113, 112 und 116-118.</p> <p>60745 L B 45,0 cm 60746 R B 45,0 cm 88681 L B 52,5 cm 88682 R B 52,5 cm 60747 L B 60,0 cm 60748 R B 60,0 cm</p> <p>wie vor T 49,5 cm</p>			<p>Spiegelrückwand, abweichende Rückwandfarbe und Beleuchtung siehe Seiten 113 und 116-118.</p> <p>60919 L B 45,0 cm 60920 R B 45,0 cm 88689 L B 52,5 cm 88690 R B 52,5 cm 60921 L B 60,0 cm 60922 R B 60,0 cm</p> <p>wie vor T 49,5 cm</p>		
 <p>60241 L B 45,0 cm 60242 R B 45,0 cm 88683 L B 52,5 cm 88684 R B 52,5 cm 60243 L B 60,0 cm 60244 R B 60,0 cm</p> <p>1 Tür mit Glasausschnitt 2 R, 1 Glaseinlegeboden, 1 Boden (nicht verstellbar) T 39,9 cm</p>			 <p>30308 L B 45,0 cm 30309 R B 45,0 cm 78004 L B 52,5 cm 78005 R B 52,5 cm 30310 L B 60,0 cm 30311 R B 60,0 cm</p> <p>1 Tür, 1 Einlegeboden, 2 Schubkästen T 39,9 cm</p>		
<p>Spiegelrückwand, abweichende Rückwandfarbe, Innenschubkäs- ten 1 R und Beleuchtung siehe Seiten 113, 112 und 116-118.</p> <p>60741 L B 45,0 cm 60742 R B 45,0 cm 88685 L B 52,5 cm 88686 R B 52,5 cm 60743 L B 60,0 cm 60744 R B 60,0 cm</p> <p>wie vor T 49,5 cm</p>			<p>Innenschubkästen 2 R und Einteilung siehe Seiten 112/114.</p> <p>30314 L B 45,0 cm 30315 R B 45,0 cm 78006 L B 52,5 cm 78007 R B 52,5 cm 30316 L B 60,0 cm 30317 R B 60,0 cm</p> <p>wie vor T 49,5 cm</p>		
 <p>60145 L B 45,0 cm 60146 R B 45,0 cm 80003 L B 52,5 cm 80004 R B 52,5 cm 60149 L B 60,0 cm 60150 R B 60,0 cm</p> <p>2 Türen, 2 Einlegeböden T 39,9 cm</p>			 <p>60749 B 45,0 cm 78008 B 52,5 cm 60750 B 60,0 cm 60751 B 75,0 cm 60752 B 90,0 cm 28958 B 105,0 cm 60753 B 120,0 cm 28959 B 135,0 cm</p> <p>6 Schubkästen T 39,9 cm</p>		
<p>Innenschubkasten 1,5 R siehe Seite 112.</p> <p>60147 L B 45,0 cm 60148 R B 45,0 cm 80005 L B 52,5 cm 80006 R B 52,5 cm 60151 L B 60,0 cm 60152 R B 60,0 cm</p> <p>wie vor T 49,5 cm</p>			<p>Einteilung siehe Seite 114.</p> <p>60754 B 45,0 cm 78009 B 52,5 cm 60755 B 60,0 cm 60756 B 75,0 cm 60757 B 90,0 cm 28960 B 105,0 cm 60758 B 120,0 cm 28961 B 135,0 cm</p> <p>wie vor T 49,5 cm</p>		

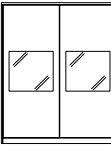

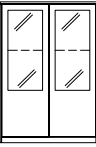





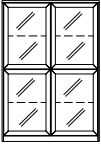
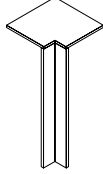

Korpuselemente 3 R, Höhe 111,7 cm

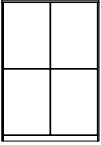
(Best.-Nr. + **W** = Wangenelement, siehe Seite 5 / Abdeckblätter bis 270,0 cm durchgehend)

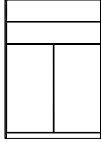
Best.-Nr. / Maße Beschreibung			Best.-Nr. / Maße Beschreibung		
 <p>61360 B 45,0 cm 78010 B 52,5 cm 61361 B 60,0 cm 61362 B 75,0 cm 61363 B 90,0 cm 28949 B 105,0 cm 61364 B 120,0 cm 28955 B 135,0 cm</p> <p>2 Schubkästen, 3 Auszüge 0,66 R T 39,9 cm</p> <p>Einteilung siehe Seite 114.</p>			 <p>61370 B 75,0 cm 60181 B 90,0 cm</p> <p>2 Türen, 2 Einlegeböden T 39,9 cm</p>		
 <p>61365 B 45,0 cm 78011 B 52,5 cm 61366 B 60,0 cm 61367 B 75,0 cm 61368 B 90,0 cm 28956 B 105,0 cm 61369 B 120,0 cm 28957 B 135,0 cm</p> <p>wie vor T 49,5 cm</p>			 <p>60245 B 75,0 cm 60246 B 90,0 cm</p> <p>2 Rahmen-Glastüren, 2 Glaseinlegeböden T 39,9 cm</p>		
 <p>60167 B 45,0 cm 88691 B 52,5 cm 60169 B 60,0 cm 60171 B 75,0 cm 60173 B 90,0 cm 28946 B 105,0 cm 60759 B 120,0 cm 28969 B 135,0 cm</p> <p>4 Schubkästen, 1 Auszug 1 R T 39,9 cm</p> <p>Innenschubkästen und Einteilung siehe Seiten 112/114.</p>			 <p>79381 B 90,0 cm</p> <p>2 Türen mit Glasausschnitt 1 R, 1 Boden (nicht verstellbar), 1 Einlegeböden T 39,9 cm</p>		
 <p>60168 B 45,0 cm 88692 B 52,5 cm 60170 B 60,0 cm 60172 B 75,0 cm 60174 B 90,0 cm 28947 B 105,0 cm 60760 B 120,0 cm 28948 B 135,0 cm</p> <p>wie vor T 49,5 cm</p>			 <p>79382 B 90,0 cm</p> <p>wie vor T 49,5 cm</p> <p>Spiegelrückwand, abweichende Rückwandfarbe, Innenschubkästen 2 R und Beleuchtung siehe Seiten 113, 112 und 116-118.</p>		
 <p>61131 B 45,0 cm 78022 B 52,5 cm 61133 B 60,0 cm 61135 B 75,0 cm 61137 B 90,0 cm 28499 B 105,0 cm 61139 B 120,0 cm 28943 B 135,0 cm</p> <p>2 Schubkästen, 2 Auszüge 1 R T 39,9 cm</p> <p>Innenschubkästen und Einteilung siehe Seiten 112/114.</p>			 <p>79383 B 90,0 cm</p> <p>2 Türen mit Glasausschnitt 1 R, 2 Böden (nicht verstellbar) T 39,9 cm</p>		
 <p>61132 B 45,0 cm 78023 B 52,5 cm 61134 B 60,0 cm 61136 B 75,0 cm 61138 B 90,0 cm 28501 B 105,0 cm 61140 B 120,0 cm 28945 B 135,0 cm</p> <p>wie vor T 49,5 cm</p>			 <p>79384 B 90,0 cm</p> <p>wie vor T 49,5 cm</p> <p>Spiegelrückwand, abweichende Rückwandfarbe, Innenschubkästen 1 R und Beleuchtung siehe Seiten 113, 112 und 116-118.</p>		
 <p>77463 B 75,0 cm 77464 B 90,0 cm</p> <p>2 Türen mit Glasausschnitt 2 R, 1 Glaseinlegeboden, 1 Boden (nicht verstellbar) T 39,9 cm</p>			 <p>77465 B 75,0 cm 77466 B 90,0 cm</p> <p>wie vor T 49,5 cm</p> <p>Spiegelrückwand, abweichende Rückwandfarbe, Innenschubkästen 1 R und Beleuchtung siehe Seiten 113, 112 und 116-118.</p>		



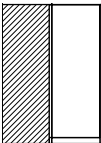
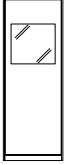
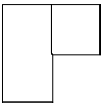





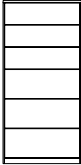
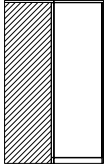

Korpuselemente 3 R, Höhe 111,7 cm

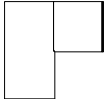
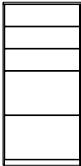
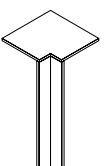
(Best.-Nr. + **W** = Wangenelement, siehe Seite 5 / Abdeckblätter bis 270,0 cm durchgehend)

Best.-Nr. / Maße Beschreibung			Best.-Nr. / Maße Beschreibung		
 <p>29305 B 75,0 cm 29306 B 90,0 cm</p> <p>4 Rahmen-Glastüren, 2 Glaseinlegeböden T 39,9 cm</p>			 <p>90220 Schenkel 42,1 x 42,1 cm 1 Eckabdeckblatt, 1 Eckleiste T 39,9 cm</p>		
 <p>Spiegelnrückwand, abweichende Rückwandfarbe und Beleuchtung siehe Seiten 113 und 116-118.</p> <p>29307 B 75,0 cm 29308 B 90,0 cm</p> <p>wie vor T 49,5 cm</p>				<p>90224 Schenkel 51,7 x 51,7 cm wie vor T 49,5 cm</p> <p>– Ecke nicht als Stauraum nutzbar. – einseitige Abdeckblathtiefenkürzung ohne Aufpreis – Eine Ausklingung von max. 32,1 / 41,7 cm ist möglich. (Brand-schutztechnische Auflagen müssen beachtet werden.)</p> <p>1 x 91622 Hochgl. Eckabdeckblatt (Eckleiste in Hochglanz nicht möglich)</p>	
 <p>61372 B 75,0 cm 60763 B 90,0 cm</p> <p>4 Türen, 2 Einlegeböden T 39,9 cm</p>					
 <p>Innenschubkasten 1,5 R siehe Seite 112.</p> <p>61373 B 75,0 cm 60764 B 90,0 cm</p> <p>wie vor T 49,5 cm</p>			<p>Korpuselemente 3,5 R, Höhe 129,3 cm (Best.-Nr. + W = Wangenelement, siehe Seite 5 / Abdeckblätter bis 270,0 cm durchgehend)</p>		
 <p>61374 B 75,0 cm 60185 B 90,0 cm 31134 B 120,0 cm</p> <p>2 Türen, 1 Einlegeboden (bei B 75 / 90 cm) 2 Einlegeböden B 60 (bei B 120 cm), 2 Schubkästen T 39,9 cm</p>			 <p>61386 L B 45,0 cm 61387 R B 45,0 cm 83559 L B 52,5 cm 83560 R B 52,5 cm 61388 L B 60,0 cm 61389 R B 60,0 cm</p> <p>1 Tür, 2 Einlegeböden T 39,9 cm</p>		
 <p>Innenschubkästen 2 R und Einteilung siehe Seiten 112/114.</p> <p>61375 B 75,0 cm 60186 B 90,0 cm 31135 B 120,0 cm</p> <p>wie vor T 49,5 cm</p>				 <p>61390 L B 45,0 cm 61391 R B 45,0 cm 83561 L B 52,5 cm 83562 R B 52,5 cm 61392 L B 60,0 cm 61393 R B 60,0 cm</p> <p>wie vor T 49,5 cm</p>	
 <p>61376 Schenkel 77,1 x 77,1 cm</p> <p>2 Türen, 2 Einlegeböden T 39,9 cm</p>			 <p>61378 L B 45,0 cm 61379 R B 45,0 cm 88693 L B 52,5 cm 88694 R B 52,5 cm 61380 L B 60,0 cm 61381 R B 60,0 cm</p> <p>1 Tür mit Glasausschnitt 1 R, 2 Böden (nicht verstellbar), 1 Einlegeboden T 39,9 cm</p>		
 <p>61377 Schenkel 86,7 x 86,7 cm wie vor T 49,5 cm</p> <p>– Weiterbau nur in gleicher oder geringerer Tiefe möglich. – Nicht möglich als Wangenelement.</p>				 <p>Spiegelnrückwand, abweichende Rückwandfarbe, Innenschubkästen 2 R und Beleuchtung siehe Seiten 113, 112 und 116-118.</p> <p>61382 L B 45,0 cm 61383 R B 45,0 cm 88695 L B 52,5 cm 88696 R B 52,5 cm 61384 L B 60,0 cm 61385 R B 60,0 cm</p> <p>wie vor T 49,5 cm</p>	

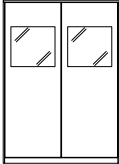









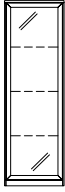

Korpuselemente 3,5 R, Höhe 129,3 cm

(Best.-Nr. + W = Wangenelement, siehe Seite 5 / Abdeckblätter bis 270,0 cm durchgehend)

Best.-Nr. / Maße Beschreibung			Best.-Nr. / Maße Beschreibung		
 61167 B 45,0 cm 83567 B 52,5 cm 61168 B 60,0 cm 61169 B 75,0 cm 61170 B 90,0 cm 3 Schubkästen, 3 Auszüge 0,66 R T 39,9 cm			 61476 Schenkel 77,1 x 77,1 cm 2 Türen, 2 Einlegeböden T 39,9 cm		
 Einteilung siehe Seite 114. 61171 B 45,0 cm 83568 B 52,5 cm 61172 B 60,0 cm 61173 B 75,0 cm 61174 B 90,0 cm wie vor T 49,5 cm			 61477 Schenkel 86,7 x 86,7 cm wie vor T 49,5 cm - Korpus bleibt 39,9 cm tief, Abdeckblatt steht nach hinten über. - Bei Einsatz als Abschluss- element wird die Seite nach hinten überstehend geliefert.		
 61159 B 45,0 cm 83569 B 52,5 cm 61092 B 60,0 cm 61161 B 75,0 cm 61162 B 90,0 cm 3 Schubkästen, 2 Auszüge 1 R T 39,9 cm			 90220 Schenkel 42,1 x 42,1 cm 1 Eckabdeckblatt, 1 Eckleiste T 39,9 cm		
 Innenschubkästen und Einteilung siehe Seiten 112/114. 61163 B 45,0 cm 83570 B 52,5 cm 61164 B 60,0 cm 61165 B 75,0 cm 61166 B 90,0 cm wie vor T 49,5 cm			90224 Schenkel 51,7 x 51,7 cm wie vor T 49,5 cm - Ecke nicht als Stauraum nutzbar. - einseitige Abdeck- blatttiefenkürzung ohne Aufpreis - Eine Ausklinkung von max. 32,1 / 41,7 cm ist möglich. (Brandschutz- technische Auflagen müssen beachtet werden.)		
 61394 B 75,0 cm 61395 B 90,0 cm 2 Türen, 2 Einlegeböden T 39,9 cm			1 x 91622 Hochgl. Eckabdeckblatt (Eckleiste in Hochglanz nicht möglich)		
 61396 B 75,0 cm 61397 B 90,0 cm wie vor T 49,5 cm			<h2>Korpuselemente 4 R, Höhe 146,9 cm</h2> <p>(Best.-Nr. + W = Wangenelement, siehe Seite 5 / Abdeckblätter bis 270,0 cm durchgehend)</p>		
 77467 B 90,0 cm 2 Türen mit Glasausschnitt 1 R, 2 Böden (nicht verstellbar), 1 Einlegeboden T 39,9 cm			 60199 L B 45,0 cm 60200 R B 45,0 cm 78045 L B 52,5 cm 78046 R B 52,5 cm 60201 L B 60,0 cm 60202 R B 60,0 cm 1 Tür, 3 Einlegeböden T 39,9 cm		
 77468 B 90,0 cm wie vor T 49,5 cm Spiegelrückwand, abweichende Rück- wandfarbe, Innenschubkästen 2 R und Beleuchtung siehe Seiten 113, 112 und 116-118.			 60765 L B 45,0 cm 60766 R B 45,0 cm 78047 L B 52,5 cm 78048 R B 52,5 cm 60767 L B 60,0 cm 60768 R B 60,0 cm wie vor T 49,5 cm		

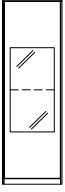









Korpuselemente 4 R, Höhe 146,9 cm

(Best.-Nr. + W = Wangenelement, siehe Seite 5 / Abdeckblätter bis 270,0 cm durchgehend)

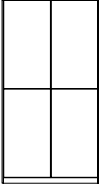
	Best.-Nr. / Maße Beschreibung				Best.-Nr. / Maße Beschreibung		
	<p>30402 L B 45,0 cm 30403 R B 45,0 cm 83575 L B 52,5 cm 83576 R B 52,5 cm 30404 L B 60,0 cm 30405 R B 60,0 cm</p> <p>1 Rahmen-Glastür, 3 Glaseinlegeböden T 39,9 cm</p>				<p>60773 L B 45,0 cm 60774 R B 45,0 cm 78049 L B 52,5 cm 78050 R B 52,5 cm 60187 L B 60,0 cm 60188 R B 60,0 cm</p> <p>2 Türen, 2 Einlegeböden T 39,9 cm</p>		
 <p>Spiegelrückwand, abweichende Rückwandfarbe und Beleuchtung siehe Seiten 113 und 116-118.</p>	<p>30406 L B 45,0 cm 30407 R B 45,0 cm 83577 L B 52,5 cm 83578 R B 52,5 cm 30408 L B 60,0 cm 30409 R B 60,0 cm</p> <p>wie vor T 49,5 cm</p>			 <p>Innenschubkästen 2 R siehe Seite 112.</p>	<p>60775 L B 45,0 cm 60776 R B 45,0 cm 78051 L B 52,5 cm 78052 R B 52,5 cm 60777 L B 60,0 cm 60778 R B 60,0 cm</p> <p>wie vor T 49,5 cm</p>		
	<p>60255 L B 45,0 cm 60256 R B 45,0 cm 88697 L B 52,5 cm 88698 R B 52,5 cm 60257 L B 60,0 cm 60258 R B 60,0 cm</p> <p>1 Tür mit Glasausschnitt 1 R, 2 Böden (nicht verstellbar), 1 Einlegeboden T 39,9 cm</p>				<p>60779 L B 45,0 cm 60780 R B 45,0 cm 78095 L B 52,5 cm 78096 R B 52,5 cm 60193 L B 60,0 cm 60194 R B 60,0 cm</p> <p>1 Rahmen-Glastür, 1 Glaseinlegeboden, 1 Tür, 1 Einlegeboden T 39,9 cm</p>		
 <p>Spiegelrückwand, abweichende Rückwandfarbe, Innenschubkäs- ten 2 R und Beleuchtung siehe Seiten 113, 112 und 116-118.</p>	<p>60797 L B 45,0 cm 60798 R B 45,0 cm 88699 L B 52,5 cm 88700 R B 52,5 cm 60799 L B 60,0 cm 60800 R B 60,0 cm</p> <p>wie vor T 49,5 cm</p>			 <p>Spiegelrückwand, abweichende Rückwandfarbe, Innenschubkäs- ten 2 R und Beleuchtung siehe Seiten 113, 112 und 116-118.</p>	<p>60781 L B 45,0 cm 60782 R B 45,0 cm 78097 L B 52,5 cm 78098 R B 52,5 cm 60783 L B 60,0 cm 60784 R B 60,0 cm</p> <p>wie vor T 49,5 cm</p>		
	<p>60251 L B 45,0 cm 60252 R B 45,0 cm 88701 L B 52,5 cm 88702 R B 52,5 cm 60253 L B 60,0 cm 60254 R B 60,0 cm</p> <p>1 Tür mit Glasausschnitt 2 R, 2 Böden (nicht verstellbar), 1 Glaseinlegeboden T 39,9 cm</p>				<p>31140 L B 45,0 cm 31141 R B 45,0 cm 78053 L B 52,5 cm 78054 R B 52,5 cm 31142 L B 60,0 cm 31143 R B 60,0 cm</p> <p>2 Schubkästen, 1 Tür, 2 Einlegeböden T 39,9 cm</p>		
 <p>Spiegelrückwand, abweichende Rückwandfarbe, Innenschubkäs- ten 1 R und Beleuchtung siehe Seiten 113, 112 und 116-118.</p>	<p>60801 L B 45,0 cm 60802 R B 45,0 cm 88703 L B 52,5 cm 88704 R B 52,5 cm 60803 L B 60,0 cm 60804 R B 60,0 cm</p> <p>wie vor T 49,5 cm</p>			 <p>Einteilung siehe Seite 114.</p>	<p>31146 L B 45,0 cm 31147 R B 45,0 cm 78055 L B 52,5 cm 78056 R B 52,5 cm 31148 L B 60,0 cm 31149 R B 60,0 cm</p> <p>wie vor T 49,5 cm</p>		

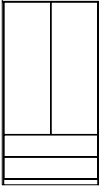

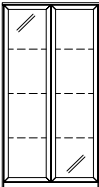





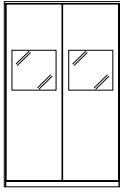

Korpuselemente 4 R, Höhe 146,9 cm

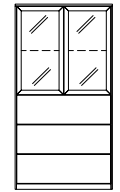
(Best.-Nr. + **W** = Wangenelement, siehe Seite 5 / Abdeckblätter bis 270,0 cm durchgehend)

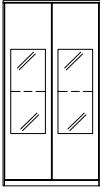
Best.-Nr. / Maße Beschreibung			Best.-Nr. / Maße Beschreibung		
 60785 L B 45,0 cm 60786 R B 45,0 cm 78057 L B 52,5 cm 78058 R B 52,5 cm 60189 L B 60,0 cm 60190 R B 60,0 cm 1 Tür, 1 Einlegeboden, 4 Schubkästen T 39,9 cm			 61412 L B 45,0 cm 61413 R B 45,0 cm 78103 L B 52,5 cm 78104 R B 52,5 cm 61414 L B 60,0 cm 61415 R B 60,0 cm 1 Rahmen-Glastür, 1 Glaseinlegeboden, 3 Auszüge 0,66 R T 39,9 cm		
Einteilung siehe Seite 114. 60787 L B 45,0 cm 60788 R B 45,0 cm 78059 L B 52,5 cm 78060 R B 52,5 cm 60789 L B 60,0 cm 60790 R B 60,0 cm wie vor T 49,5 cm			Spiegelrückwand, abweichende Rückwandfarbe, Einteilung und Beleuchtung siehe Seiten 113, 114 und 116-118. wie vor T 49,5 cm		
 61404 L B 45,0 cm 61405 R B 45,0 cm 78061 L B 52,5 cm 78062 R B 52,5 cm 61406 L B 60,0 cm 61407 R B 60,0 cm 1 Tür, 1 Einlegeboden, 3 Auszüge 0,66 R T 39,9 cm			 61420 B 75,0 cm 60203 B 90,0 cm 2 Türen, 3 Einlegeböden T 39,9 cm		
Einteilung siehe Seite 114. 61408 L B 45,0 cm 61409 R B 45,0 cm 78063 L B 52,5 cm 78064 R B 52,5 cm 61410 L B 60,0 cm 61411 R B 60,0 cm wie vor T 49,5 cm			*  61421 B 75,0 cm 60805 B 90,0 cm wie vor T 49,5 cm		
			 61398 B 75,0 cm 61399 B 90,0 cm 4 Türen, 2 Einlegeböden T 39,9 cm		
			 61400 B 75,0 cm 61401 B 90,0 cm wie vor T 49,5 cm		
 60791 L B 45,0 cm 60792 R B 45,0 cm 78099 L B 52,5 cm 78100 R B 52,5 cm 60195 L B 60,0 cm 60196 R B 60,0 cm 1 Rahmen-Glastür, 1 Glaseinlegeboden, 4 Schubkästen T 39,9 cm			 31152 B 75,0 cm 31153 B 90,0 cm 2 Türen, 2 Einlegeböden, 2 Schubkästen T 39,9 cm		
			NEU  Einteilung siehe Seite 114. 31154 B 75,0 cm 31155 B 90,0 cm wie vor T 49,5 cm		
Spiegelrückwand, abweichende Rückwandfarbe, Einteilung und Beleuchtung siehe Seiten 113, 114 und 116-118. wie vor T 49,5 cm			 30496 B 75,0 cm 30497 B 90,0 cm 2 Rahmen-Glastüren, 3 Glaseinlegeböden T 39,9 cm		
			 Spiegelrückwand, abweichende Rück- wandfarbe und Be- leuchtung siehe Seiten 113 und 116-118. wie vor T 49,5 cm		

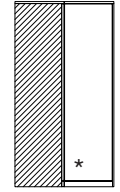
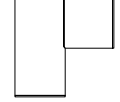
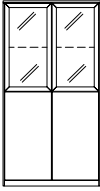

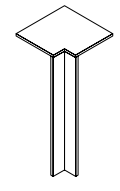
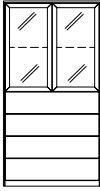

Korpuselemente 4 R, Höhe 146,9 cm

(Best.-Nr. + **W** = Wangenelement, siehe Seite 5 / Abdeckblätter bis 270,0 cm durchgehend)

	Best.-Nr. / Maße Beschreibung			Best.-Nr. / Maße Beschreibung		
  <p>Spiegelrückwand, abweichende Rückwandfarbe, Innenschubkästen 2 R und Beleuchtung siehe Seiten 113, 112 und 116-118.</p>	<p>77481 B 90,0 cm 2 Türen mit Glasausschnitt 1 R, 2 Böden (nicht verstellbar), 1 Einlegeboden T 39,9 cm</p> <hr/> <p>77482 B 90,0 cm wie vor T 49,5 cm</p>		  <p>Spiegelrückwand, abweichende Rückwandfarbe, Einteilung und Beleuchtung siehe Seiten 113, 114 und 116-118.</p>	<p>77477 B 75,0 cm 77478 B 90,0 cm 2 Rahmen-Glastüren, 1 Glaseinlegeboden, 3 Auszüge 0,66 R T 39,9 cm</p> <hr/> <p>77479 B 75,0 cm 77480 B 90,0 cm wie vor T 49,5 cm</p>		
  <p>Spiegelrückwand, abweichende Rückwandfarbe, Innenschubkästen 1 R und Beleuchtung siehe Seiten 113, 112 und 116-118.</p>	<p>77483 B 75,0 cm 77484 B 90,0 cm 2 Türen mit Glasausschnitt 2 R, 2 Böden (nicht verstellbar), 1 Glaseinlegeboden T 39,9 cm</p> <hr/> <p>77485 B 75,0 cm 77486 B 90,0 cm wie vor T 49,5 cm</p>		  <p>– Weiterbau nur in gleicher oder geringerer Tiefe möglich. – Nicht möglich als Wangenelement.</p>	<p>61402 Schenkel 77,1 x 77,1 cm 2 Türen, 3 Einlegeböden T 39,9 cm</p> <hr/> <p>61403 Schenkel 86,7 x 86,7 cm wie vor T 49,5 cm – Korpus bleibt 39,9 cm tief, Abdeckblatt steht nach hinten über. – Bei Einsatz als Abschluss- element wird die Seite nach hinten überstehend geliefert.</p>		
  <p>Spiegelrückwand, abweichende Rückwandfarbe, Innenschubkästen 2 R und Beleuchtung siehe Seiten 113, 112 und 116-118.</p>	<p>77469 B 75,0 cm 77470 B 90,0 cm 2 Rahmen-Glastüren, 1 Glaseinlegeboden, 2 Türen, 1 Einlegeboden T 39,9 cm</p> <hr/> <p>77471 B 75,0 cm 77472 B 90,0 cm wie vor T 49,5 cm</p>		 <p>– Ecke nicht als Stauraum nutzbar. – einseitige Abdeck- blatttiefenkürzung ohne Aufpreis – Eine Ausklin- kung von max. 32,1 / 41,7 cm ist möglich. (Brand- schutztechnische Auflagen müssen beachtet werden.)</p>	<p>90220 Schenkel 42,1 x 42,1 cm 1 Eckabdeckblatt, 1 Eckleiste T 39,9 cm</p> <hr/> <p>90224 Schenkel 51,7 x 51,7 cm wie vor T 49,5 cm</p>		
  <p>Spiegelrückwand, abweichende Rückwandfarbe, Einteilung und Beleuchtung siehe Seiten 113, 114 und 116-118.</p>	<p>77473 B 75,0 cm 77474 B 90,0 cm 2 Rahmen-Glastüren, 1 Glaseinlegeboden, 4 Schubkästen T 39,9 cm</p> <hr/> <p>77475 B 75,0 cm 77476 B 90,0 cm wie vor T 49,5 cm</p>		<p>1 x 91622 Hochgl. Eckabdeckblatt (Eckleiste in Hochglanz nicht möglich)</p>			

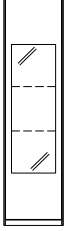
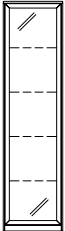
Korpuselemente 5 R, Höhe 182,1 cm

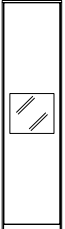
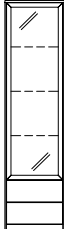
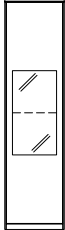
(Best.-Nr. + **W** = Wangenelement, siehe Seite 5 / Abdeckblätter bis 270,0 cm durchgehend)

Best.-Nr. / Maße Beschreibung			Best.-Nr. / Maße Beschreibung		
 <p>60208 L B 45,0 cm 60209 R B 45,0 cm 78127 L B 52,5 cm 78128 R B 52,5 cm 60210 L B 60,0 cm 60211 R B 60,0 cm</p> <p>1 Tür, 4 Einlegeböden T 39,9 cm</p> <p>* L</p>			 <p>60265 L B 45,0 cm 60266 R B 45,0 cm 88709 L B 52,5 cm 88710 R B 52,5 cm 60267 L B 60,0 cm 60268 R B 60,0 cm</p> <p>1 Tür mit Glasausschnitt 3 R, 2 Glaseinlegeböden, 2 Böden (nicht verstellbar) T 39,9 cm</p> <p>L</p>		
<p>1 x 93534 Aufsatzelement inkl. Höhenkürzung in Kombination mit 1,25 R oder 1,5 R Elementen</p>			<p>Spiegelrückwand, abweichende Rückwandfarbe, Innenschubkästen 1 R und Beleuchtung siehe Seiten 113, 112 und 116-118.</p>		
 <p>30504 L B 45,0 cm 30505 R B 45,0 cm 83595 L B 52,5 cm 83596 R B 52,5 cm 30506 L B 60,0 cm 30507 R B 60,0 cm</p> <p>1 Rahmen-Glastür, 4 Glaseinlegeböden T 39,9 cm</p> <p>L</p>			 <p>60212 L B 45,0 cm 60213 R B 45,0 cm 78135 L B 52,5 cm 78136 R B 52,5 cm 60214 L B 60,0 cm 60215 R B 60,0 cm</p> <p>1 Tür, 3 Einlegeböden, 2 Schubkästen T 39,9 cm</p> <p>L</p>		
<p>1 x 93534 Aufsatzelement inkl. Höhenkürzung in Kombination mit 1,25 R oder 1,5 R Elementen</p> <p>Spiegelrückwand, abweichende Rückwandfarbe und Beleuchtung siehe Seiten 113 und 116-118.</p>			<p>Einteilung siehe Seite 114.</p>		
 <p>60277 L B 45,0 cm 60278 R B 45,0 cm 88705 L B 52,5 cm 88706 R B 52,5 cm 60279 L B 60,0 cm 60280 R B 60,0 cm</p> <p>1 Tür mit Glasausschnitt 1 R, 2 Böden (nicht verstellbar), 2 Einlegeböden T 39,9 cm</p> <p>L</p>			 <p>28719 L B 45,0 cm 28720 R B 45,0 cm 83599 L B 52,5 cm 83600 R B 52,5 cm 28721 L B 60,0 cm 28722 R B 60,0 cm</p> <p>1 Rahmen-Glastür, 3 Glaseinlegeböden, 2 Schubkästen T 39,9 cm</p> <p>L</p>		
<p>Spiegelrückwand, abweichende Rückwandfarbe, Innenschubkästen 2 R und Beleuchtung siehe Seiten 113, 112 und 116-118.</p>			<p>Spiegelrückwand, abweichende Rückwandfarbe, Einteilung und Beleuchtung siehe Seiten 113, 114 und 116-118.</p>		
 <p>60269 L B 45,0 cm 60270 R B 45,0 cm 88707 L B 52,5 cm 88708 R B 52,5 cm 60271 L B 60,0 cm 60272 R B 60,0 cm</p> <p>1 Tür mit Glasausschnitt 2 R, 2 Böden (nicht verstellbar), 2 Einlegeböden, 1 Glaseinlegeboden T 39,9 cm</p> <p>L</p>			 <p>61424 B 75,0 cm 60216 B 90,0 cm</p> <p>2 Türen, 4 Einlegeböden T 39,9 cm</p> <p>* L</p>		
<p>Spiegelrückwand, abweichende Rückwandfarbe Innenschubkästen 1,5 R und Beleuchtung siehe Seiten 113, 112 und 116-118.</p>			<p>1 x 93534 Aufsatzelement inkl. Höhenkürzung in Kombination mit 1,25 R oder 1,5 R Elementen</p>		



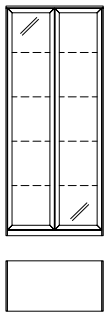
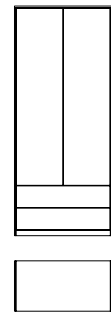
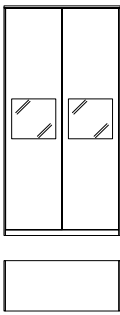
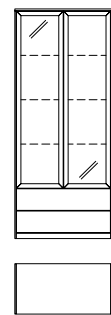
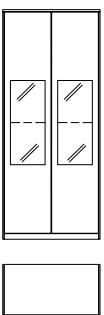
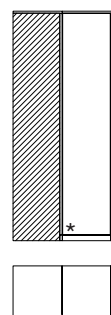
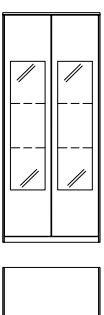
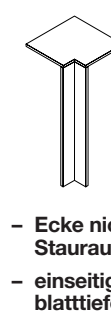

Korpuselemente 5 R, Höhe 182,1 cm

(Best.-Nr. + W = Wangenelement, siehe Seite 5 / Abdeckblätter bis 270,0 cm durchgehend)

Best.-Nr. / Maße Beschreibung			Best.-Nr. / Maße Beschreibung		
 <p>30543 B 75,0 cm 30544 B 90,0 cm</p> <p>2 Rahmen-Glastüren, 4 Glaseinlegeböden</p> <p>T 39,9 cm</p> <p>1 x 93534 Aufsatzelement inkl. Höhenkürzung in Kombination mit 1,25 R oder 1,5 R Elementen</p> <p>Spiegelrückwand, abweichende Rückwandfarbe und Beleuchtung siehe Seiten 113 und 116-118.</p>			 <p>61423 B 75,0 cm 60217 B 90,0 cm</p> <p>2 Türen, 3 Einlegeböden, 2 Schubkästen</p> <p>T 39,9 cm</p> <p>Einteilung siehe Seite 114.</p>		
 <p>77487 B 90,0 cm</p> <p>2 Türen mit Glasausschnitt 1 R, 2 Böden (nicht verstellbar), 2 Einlegeböden</p> <p>T 39,9 cm</p> <p>Spiegelrückwand, abweichende Rückwandfarbe, Innenschubkästen 2 R und Beleuchtung siehe Seiten 113, 112 und 116-118.</p>			 <p>28731 B 75,0 cm 28732 B 90,0 cm</p> <p>2 Rahmen-Glastüren, 3 Glaseinlegeböden, 2 Schubkästen</p> <p>T 39,9 cm</p> <p>Spiegelrückwand, abweichende Rückwandfarbe, Einteilung und Beleuchtung siehe Seiten 113, 114 und 116-118.</p>		
 <p>77488 B 75,0 cm 77489 B 90,0 cm</p> <p>2 Türen mit Glasausschnitt 2 R, 2 Böden (nicht verstellbar), 2 Einlegeböden, 1 Glaseinlegeboden</p> <p>T 39,9 cm</p> <p>Spiegelrückwand, abweichende Rückwandfarbe Innenschubkästen 1,5 R und Beleuchtung siehe Seiten 113, 112 und 116-118.</p>			 <p>61422 Schenkel 77,1 x 77,1 cm</p> <p>2 Türen, 4 Einlegeböden</p> <p>T 39,9 cm</p> <p>- Weiterbau nur in gleicher oder geringerer Tiefe möglich. - Nicht möglich als Wangenelement.</p>		
 <p>77490 B 75,0 cm 77491 B 90,0 cm</p> <p>2 Türen mit Glasausschnitt 3 R, 2 Böden (nicht verstellbar), 2 Glaseinlegeböden</p> <p>T 39,9 cm</p> <p>Spiegelrückwand, abweichende Rückwandfarbe, Innenschubkästen 1 R und Beleuchtung siehe Seiten 113, 112 und 116-118.</p>			 <p>90220 Schenkel 42,1 x 42,1 cm</p> <p>1 Eckabdeckblatt, 1 Eckleiste</p> <p>T 39,9 cm</p> <hr/> <p>90224 Schenkel 51,7 x 51,7 cm wie vor</p> <p>T 49,5 cm</p> <p>- Ecke nicht als Stauraum nutzbar.</p> <p>- einseitige Abdeck- blatttiefenkürzung ohne Aufpreis</p> <p>- Eine Ausklin- kung von max. 32,1 / 41,7 cm ist möglich. (Brand- schutztechnische Auflagen müssen beachtet werden.)</p> <p>1 x 91622 Hochgl. Eckabdeckblatt (Eckleiste in Hochglanz nicht möglich)</p>		

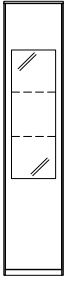
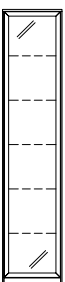
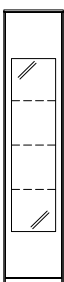
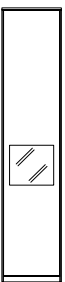

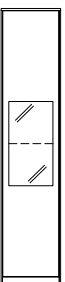

Korpuselemente 6 R, Höhe 217,3 cm

(Best.-Nr. + **W** = Wangenelement, siehe Seite 2 / Abdeckblätter bis 270,0 cm durchgehend)

Best.-Nr. / Maße Beschreibung			Best.-Nr. / Maße Beschreibung
 <p>60218 L B 45,0 cm 60219 R B 45,0 cm 78223 L B 52,5 cm 78224 R B 52,5 cm 60817 L B 60,0 cm 60818 R B 60,0 cm</p> <p>1 Tür, 5 Einlegeböden</p> <p>T 39,9 cm</p> <p>* L</p>			 <p>60291 L B 45,0 cm 60292 R B 45,0 cm 88715 L B 52,5 cm 88716 R B 52,5 cm 60293 L B 60,0 cm 60294 R B 60,0 cm</p> <p>1 Tür mit Glasausschnitt 3 R, 2 Böden (nicht verstellbar), 1 Einlegeboden, 2 Glaseinlegeböden</p> <p>T 39,9 cm</p> <p>Spiegelrückwand, abweichende Rückwandfarbe, Innenschubkästen 2 R und Beleuchtung siehe Seiten 113, 112 und 116-118.</p> <p>L</p>
<p>1 x 93534 Aufsatzelement inkl. Höhenkürzung in Kombination mit 1,25 R oder 1,5 R Elementen</p>			
 <p>30549 L B 45,0 cm 30550 R B 45,0 cm 78275 L B 52,5 cm 78276 R B 52,5 cm 30551 L B 60,0 cm 30552 R B 60,0 cm</p> <p>1 Rahmen-Glastür, 5 Glaseinlegeböden</p> <p>T 39,9 cm</p> <p>L</p>			 <p>60287 L B 45,0 cm 60288 R B 45,0 cm 88717 L B 52,5 cm 88718 R B 52,5 cm 60289 L B 60,0 cm 60290 R B 60,0 cm</p> <p>1 Tür mit Glasausschnitt 4 R, 2 Böden (nicht verstellbar), 3 Glaseinlegeböden</p> <p>T 39,9 cm</p> <p>Spiegelrückwand, abweichende Rückwandfarbe, Innenschubkästen 1 R und Beleuchtung siehe Seiten 113, 112 und 116-118.</p> <p>L</p>
<p>1 x 93534 Aufsatzelement inkl. Höhenkürzung in Kombination mit 1,25 R oder 1,5 R Elementen</p> <p>Spiegelrückwand, abweichende Rückwandfarbe und Beleuchtung siehe Seiten 113 und 116-118.</p>			
 <p>60299 L B 45,0 cm 60300 R B 45,0 cm 88711 L B 52,5 cm 88712 R B 52,5 cm 60301 L B 60,0 cm 60302 R B 60,0 cm</p> <p>1 Tür mit Glasausschnitt 1 R, 2 Böden (nicht verstellbar), 3 Einlegeböden</p> <p>T 39,9 cm</p> <p>Spiegelrückwand, abweichende Rückwandfarbe, Innenschubkästen 2 R und Beleuchtung siehe Seiten 113, 112 und 116-118.</p> <p>L</p>			 <p>61017 L B 45,0 cm 61018 R B 45,0 cm 78227 L B 52,5 cm 78228 R B 52,5 cm 30563 L B 60,0 cm 30564 R B 60,0 cm</p> <p>2 Türen, 4 Einlegeböden</p> <p>T 39,9 cm</p> <p>L</p>
 <p>60295 L B 45,0 cm 60296 R B 45,0 cm 88713 L B 52,5 cm 88714 R B 52,5 cm 60297 L B 60,0 cm 60298 R B 60,0 cm</p> <p>1 Tür mit Glasausschnitt 2 R, 2 Böden (nicht verstellbar), 2 Einlegeböden, 1 Glaseinlegeboden</p> <p>T 39,9 cm</p> <p>Spiegelrückwand, abweichende Rückwandfarbe, Innenschubkästen 2 R und Beleuchtung siehe Seiten 113, 112 und 116-118.</p> <p>L</p>			 <p>60220 L B 45,0 cm 60221 R B 45,0 cm 78245 L B 52,5 cm 78246 R B 52,5 cm 60222 L B 60,0 cm 60223 R B 60,0 cm</p> <p>1 Tür, 4 Einlegeböden, 2 Schubkästen</p> <p>T 39,9 cm</p> <p>Einteilung siehe Seite 114.</p> <p>L</p>



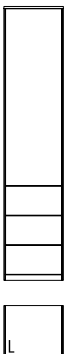
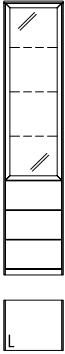
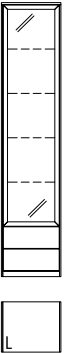







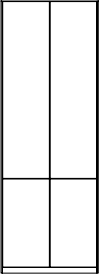

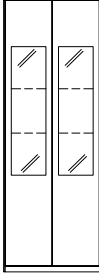

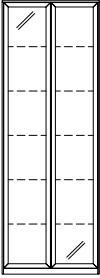

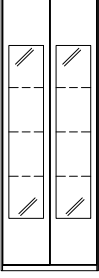
Korpuselemente 6 R, Höhe 217,3 cm

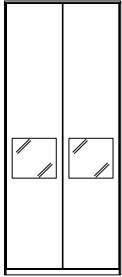
(Best.-Nr. + W = Wangenelement, siehe Seite 2 / Abdeckblätter bis 270,0 cm durchgehend)

Best.-Nr. / Maße Beschreibung			Best.-Nr. / Maße Beschreibung		
 <p>61437 L B 45,0 cm 61438 R B 45,0 cm 78249 L B 52,5 cm 78250 R B 52,5 cm 61439 L B 60,0 cm 61440 R B 60,0 cm</p> <p>1 Tür, 3 Einlegeböden, 4 Schubkästen</p> <p>T 39,9 cm</p> <p>Einteilung siehe Seite 114.</p>			 <p>61429 L B 45,0 cm 61430 R B 45,0 cm 83628 L B 52,5 cm 83629 R B 52,5 cm 61431 L B 60,0 cm 61432 R B 60,0 cm</p> <p>1 Rahmen-Glastür, 3 Glaseinlegeböden, 4 Schubkästen</p> <p>T 39,9 cm</p> <p>Spiegelrückwand, abweichende Rückwandfarbe, Einteilung und Beleuchtung siehe Seiten 113, 114 und 116-118.</p>		
 <p>61441 L B 45,0 cm 61442 R B 45,0 cm 78253 L B 52,5 cm 78254 R B 52,5 cm 61443 L B 60,0 cm 61444 R B 60,0 cm</p> <p>1 Tür, 3 Einlegeböden, 3 Auszüge 0,66 R</p> <p>T 39,9 cm</p> <p>Einteilung siehe Seite 114.</p>			 <p>61433 L B 45,0 cm 61434 R B 45,0 cm 83632 L B 52,5 cm 83633 R B 52,5 cm 61435 L B 60,0 cm 61436 R B 60,0 cm</p> <p>1 Rahmen-Glastür, 3 Glaseinlegeböden, 3 Auszüge 0,66 R</p> <p>T 39,9 cm</p> <p>Spiegelrückwand, abweichende Rückwandfarbe, Einteilung und Beleuchtung siehe Seiten 113, 114 und 116-118.</p>		
 <p>30573 L B 45,0 cm 30574 R B 45,0 cm 83624 L B 52,5 cm 83625 R B 52,5 cm 30575 L B 60,0 cm 30576 R B 60,0 cm</p> <p>1 Rahmen-Glastür, 4 Glaseinlegeböden, 2 Schubkästen</p> <p>T 39,9 cm</p> <p>Spiegelrückwand, abweichende Rückwandfarbe, Einteilung und Beleuchtung siehe Seiten 113, 114 und 116-118.</p>			 <p>61425 B 75,0 cm 60823 B 90,0 cm</p> <p>2 Türen, 5 Einlegeböden</p> <p>T 39,9 cm</p> <p>1 x 93534 Aufsatzelement inkl. Höhenkürzung in Kombination mit 1,25 R oder 1,5 R Elementen</p>		

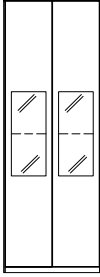
Korpuselemente 6 R, Höhe 217,3 cm

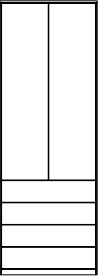
(Best.-Nr. + **W** = Wangenelement, siehe Seite 2 / Abdeckblätter bis 270,0 cm durchgehend)

Best.-Nr. / Maße Beschreibung			Best.-Nr. / Maße Beschreibung		
  <p>61426 B 75,0 cm 61427 B 90,0 cm</p> <p>4 Türen, 4 Einlegeböden</p> <p>T 39,9 cm</p>			  <p>75240 B 75,0 cm 75241 B 90,0 cm</p> <p>2 Türen mit Glasausschnitt 3 R, 2 Böden (nicht verstellbar), 1 Einlegeboden, 2 Glaseinlegeböden</p> <p>T 39,9 cm</p> <p>Spiegelrückwand, abweichende Rückwandfarbe, Innenschubkästen 2 R und Beleuchtung siehe Seiten 113, 112 und 116-118.</p>		
  <p>30601 B 75,0 cm 30602 B 90,0 cm</p> <p>2 Rahmen-Glastüren, 5 Glaseinlegeböden</p> <p>T 39,9 cm</p>			  <p>77494 B 75,0 cm 77495 B 90,0 cm</p> <p>2 Türen mit Glasausschnitt 4 R, 2 Böden (nicht verstellbar), 3 Glaseinlegeböden</p> <p>T 39,9 cm</p> <p>Spiegelrückwand, abweichende Rückwandfarbe, Innenschubkästen 1 R und Beleuchtung siehe Seiten 113, 112 und 116-118.</p>		
<p>1 x 93534 Aufsatzelement inkl. Höhenkürzung in Kombination mit 1,25 R oder 1,5 R Elementen</p> <p>Spiegelrückwand, abweichende Rückwandfarbe und Beleuchtung siehe Seiten 113 und 116-118.</p>					
  <p>77220 B 90,0 cm</p> <p>2 Türen mit Glasausschnitt 1 R, 2 Böden (nicht verstellbar), 3 Einlegeböden</p> <p>T 39,9 cm</p> <p>Spiegelrückwand, abweichende Rückwandfarbe, Innenschubkästen 2 R und Beleuchtung siehe Seiten 113, 112 und 116-118.</p>			  <p>61428 B 75,0 cm 60224 B 90,0 cm</p> <p>2 Schubkästen, 2 Türen, 4 Einlegeböden</p> <p>T 39,9 cm</p> <p>Einteilung siehe Seite 114.</p>		
  <p>77492 B 75,0 cm 77493 B 90,0 cm</p> <p>2 Türen mit Glasausschnitt 2 R, 2 Böden (nicht verstellbar), 2 Einlegeböden, 1 Glaseinlegeboden</p> <p>T 39,9 cm</p> <p>Spiegelrückwand, abweichende Rückwandfarbe, Innenschubkästen 2 R und Beleuchtung siehe Seiten 113, 112 und 116-118.</p>			  <p>29792 B 75,0 cm 29793 B 90,0 cm</p> <p>4 Schubkästen, 2 Türen, 3 Einlegeböden</p> <p>T 39,9 cm</p> <p>Einteilung siehe Seite 114.</p>		

Korpuselemente 6 R, Höhe 217,3 cm

(Best.-Nr. + W = Wangenelement, siehe Seite 2 / Abdeckblätter bis 270,0 cm durchgehend)

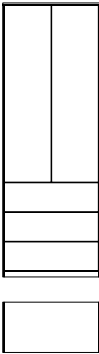
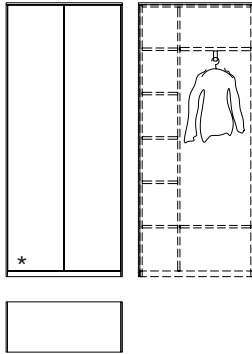
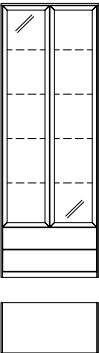
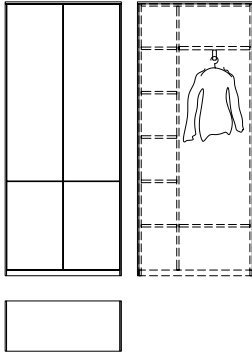
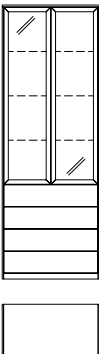
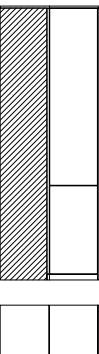
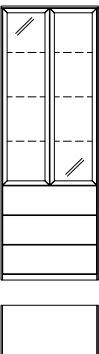



Best.-Nr. / Maße Beschreibung			Best.-Nr. / Maße Beschreibung		
 <p>29788 B 75,0 cm 29789 B 90,0 cm</p> <p>3 Auszüge 0,66 R, 2 Türen, 3 Einlegeböden T 39,9 cm</p> <p>Einteilung siehe Seite 114.</p>			 <p>61445 B 90,0 cm</p> <p>2 Türen, 1 Mittelseite, 7 Böden, 1 Kleiderstange ausziehbar T 39,9 cm</p> <p>1 x 90464 2er-Set Innenschub- kästen B 60 cm</p> <p>- Nicht möglich als Wangenelement.</p>		
 <p>32256 B 75,0 cm 30597 B 90,0 cm</p> <p>2 Rahmen-Glastüren, 4 Glaseinlegeböden, 2 Schubkästen T 39,9 cm</p> <p>Spiegeltür, abweichende Rückwandfarbe, Einteilung und Beleuchtung siehe Seiten 113, 114 und 116-118.</p>			 <p>61446 B 90,0 cm</p> <p>2 Türen, 1 Mittelseite, 7 Böden, 1 Kleiderstange ausziehbar Die obere und untere Front sind zu einer Tür verbunden T 39,9 cm</p> <p>1 x 90464 2er-Set Innenschub- kästen B 60 cm</p> <p>- Nicht möglich als Wangenelement.</p>		
 <p>32268 B 75,0 cm 30605 B 90,0 cm</p> <p>2 Rahmen-Glastüren, 3 Glaseinlegeböden, 4 Schubkästen T 39,9 cm</p> <p>Spiegeltür, abweichende Rückwandfarbe, Einteilung und Beleuchtung siehe Seiten 113, 114 und 116-118.</p>			 <p>61448 Schenkel 77,1 x 77,1 cm</p> <p>2 Türen, 4 Einlegeböden</p> <p>Die obere und untere Front sind zu einer Tür verbunden T 39,9 cm</p> <p>- Weiterbau nur in gleicher oder geringerer Tiefe möglich. - Nicht möglich als Wangenelement.</p>		
 <p>32266 B 75,0 cm 30606 B 90,0 cm</p> <p>3 Auszüge 0,66 R, 2 Rahmen-Glastüren, 3 Glaseinlegeböden T 39,9 cm</p> <p>Spiegeltür, abweichende Rückwandfarbe, Einteilung und Beleuchtung siehe Seiten 113, 114 und 116-118.</p>					

Korpuselemente 6 R, Höhe 217,3 cm

(Abdeckblätter bis 270,0 cm durchgehend)

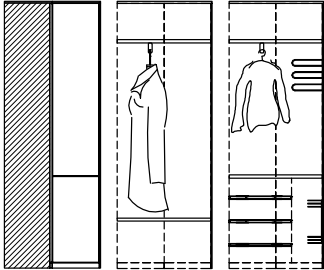
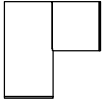
Kleiderschränke 6 R, Höhe 217,3 cm

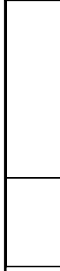
(Abdeckblätter bis 270,0 cm durchgehend)

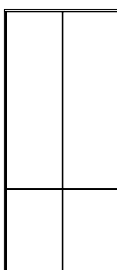



Best.-Nr. / Maße Beschreibung		Best.-Nr. / Maße Beschreibung	
<p>61447 Schenkel 77,1 x 77,1 cm 2 Türen, 2 Böden, 1 Kleiderstange ausziehbar Die obere und untere Front sind zu einer Tür verbunden T 39,9 cm</p>  <p>Tuchhalter</p> <p>Innenausstattung Schuhschrank</p> <p>Grundausstattung Vollausrüstung</p>  <p>Mantellänge bei Grundausstattung ca. 123,0 cm bei Vollausrüstung ca. 92,0 cm</p> <p>– Nicht möglich als Wangenelement.</p> <p>1 x 90849 Tuchhalter 1 x 90850 Innenausstattung Schuhschrank bestehend aus: 3 Schuhiroste, 1 schwenkbaren Doppelkorb, 1 Schutzmatte</p>		 <p>77682 L B 45,0 cm 77683 R B 45,0 cm 77684 L B 52,5 cm 77685 R B 52,5 cm</p> <p>1 Tür, 2 Einlegeböden, 1 Kleiderstange (Belastbarkeit max. 25 kg) T 62,3 cm</p> <p>1 x 92867 Einlegeboden B 45 cm 1 x 92868 Einlegeboden B 52,5 cm 1 x 93163 Kleiderstange B 45 cm 1 x 92873 Kleiderstange B 52,5 cm 1 x 93538 Preisreduktion Innen- ausst. B45,0 1 x 93539 Preisreduktion Innen- ausst. B52,5</p>	
<p>90220 Schenkel 42,1 x 42,1 cm 1 Eckabdeckblatt, 1 Eckleiste T 39,9 cm</p> <p>90224 Schenkel 51,7 x 51,7 cm wie vor T 49,5 cm</p> <p>93794 Eckleiste (ohne Eckabdeckblatt) Weiterbau nur mit einem Korpuselement 6 Raster</p> <p>– Ecke nicht als Stauraum nutzbar.</p> <p>– einseitige Abdeckblatt- tiefenkürzung ohne Aufpreis</p> <p>– Eine Ausklin- kung von max. 32,1 / 41,7 cm ist möglich. (Brand- schutztechnische Auflagen müssen beachtet werden.)</p> <p>1 x 91622 Hochgl. Eckabdeckblatt (Eckleiste in Hochglanz nicht möglich)</p>		 <p>77686 L B 45,0 cm 77687 R B 45,0 cm 77688 L B 52,5 cm 77689 R B 52,5 cm</p> <p>1 Tür, 2 Einlegeböden, 1 Kleiderstange (Belastbarkeit max. 25 kg) Die obere und untere Front sind zu einer Tür verbunden T 62,3 cm</p> <p>1 x 92867 Einlegeboden B 45 cm 1 x 92868 Einlegeboden B 52,5 cm 1 x 93163 Kleiderstange B 45 cm 1 x 92873 Kleiderstange B 52,5 cm 1 x 93538 Preisreduktion Innen- ausst. B45,0 1 x 93539 Preisreduktion Innen- ausst. B52,5</p>  <p>77722 B 90,0 cm</p> <p>2 Türen, 2 Einlegeböden, 1 Kleiderstange (Belastbarkeit max. 25 kg) T 62,3 cm</p> <p>1 x 92869 Einlegeboden B 90 cm 1 x 93164 Kleiderstange B 90 cm 1 x 93540 Preisreduktion Innen- ausst. B90,0</p>  <p>77728 B 90,0 cm</p> <p>2 Türen, 2 Einlegeböden, 1 Kleiderstange (Belastbarkeit max. 25 kg) Die obere und untere Front sind zu einer Tür verbunden T 62,3 cm</p> <p>1 x 92869 Einlegeboden B 90 cm 1 x 93164 Kleiderstange B 90 cm 1 x 93540 Preisreduktion Innen- ausst. B90,0</p>	
<p>Innenausführung bei lackierten Kleiderschränken in Korpusausführung. Innenausführung bei furnierten Kleiderschränken in Lack Weiß. Die Schrankelemente dienen als Grund- und Anbauelemente, die benötigten Mittel- und Aussenseiten werden durch uns automatisch zugeführt (Mittelseite ist 3,7 cm stark).</p>			

Hängeelemente 0,5 R, Höhe 20,8 cm

(Abdeckblätter bis 270,0 cm durchgehend)

Hängeelemente 0,75 R, Höhe 29,6 cm

(Abdeckblätter bis 270,0 cm durchgehend)





Best.-Nr. / Maße Beschreibung		Best.-Nr. / Maße Beschreibung	
 83644 B 52,5 cm 32491 B 60,0 cm 32492 B 75,0 cm 32493 B 90,0 cm 32494 B 105,0 cm 32495 B 120,0 cm 28762 B 135,0 cm 77496 B 150,0 (75/75) cm 1 Schubkasten T 39,9 cm Schubkasten-einteilung siehe Seite 114.		 86588 B 52,5 cm 77518 B 60,0 cm 77519 B 75,0 cm 77520 B 90,0 cm 77521 B 105,0 cm 77522 B 120,0 cm 77523 B 135,0 cm 77524 B 150,0 (75/75) cm 1 Klappe 0,75 R T 39,9 cm 86590 B 52,5 cm 77657 B 60,0 cm 77525 B 75,0 cm 77526 B 90,0 cm 77527 B 105,0 cm 77528 B 120,0 cm 77529 B 135,0 cm 77530 B 150,0 (75/75) cm wie vor T 49,5 cm 1 x 90518 Kabeldurchlass Lichte Innenmaße hinter Klappe: B 46,8, H 21,7, T 33,1/42,7 (bei B 52,5) cm B 54,3, H 21,7, T 33,1/42,7 (bei B 60) cm B 69,3, H 21,7, T 33,1/42,7 (bei B 75) cm B 84,3, H 21,7, T 33,1/42,7 (bei B 90) cm B 96,3, H 21,7, T 33,1/42,7 (bei B 105) cm B 112,3, H 21,7, T 33,1/42,7 (bei B 120) cm B 127,3, H 21,7, T 33,1/42,7 (bei B 135) cm B 69,3/69,3, H 21,7, T 33,1/42,7 (bei B 150) cm	
 Klappe  83645 B 52,5 cm 77497 B 60,0 cm 77498 B 75,0 cm 77499 B 90,0 cm 77500 B 105,0 cm 77501 B 120,0 cm 77502 B 135,0 cm 77503 B 150,0 (75/75) cm 1 Klappe T 39,9 cm 1 x 90518 Kabeldurchlass Lichte Innenmaße hinter Klappe: B 46,8, H 12,9, T 33,1 (bei B 52,5) cm B 54,3, H 12,9, T 33,1 (bei B 60) cm B 69,3, H 12,9, T 33,1 (bei B 75) cm B 84,3, H 12,9, T 33,1 (bei B 90) cm B 99,3, H 12,9, T 33,1 (bei B 105) cm B 114,3, H 12,9, T 33,1 (bei B 120) cm B 129,3, H 12,9, T 33,1 (bei B 135) cm B 69,3/69,3, H 12,9, T 33,1 (bei B 150) cm			

Hängeelemente 0,75 R, Höhe 29,6 cm

(Abdeckblätter bis 270,0 cm durchgehend)





Hängeelemente 1 R, Höhe 38,4 cm

(Abdeckblätter bis 270,0 cm durchgehend)

  Schubkasten-einteilung siehe Seite 114.	86584 B 52,5 cm 77504 B 60,0 cm 77505 B 75,0 cm 77506 B 90,0 cm 77507 B 105,0 cm 77508 B 120,0 cm 77509 B 135,0 cm 77510 B 150,0 (75/75) cm 1 Auszug 0,75 R T 39,9 cm 86586 B 52,5 cm 77511 B 60,0 cm 77512 B 75,0 cm 77513 B 90,0 cm 77514 B 105,0 cm 77515 B 120,0 cm 77516 B 135,0 cm 77517 B 150,0 (75/75) cm wie vor T 49,5 cm		 Auszug  Innenschubkasten siehe Seite 112.	60001 B 45,0 cm 78344 B 52,5 cm 60002 B 60,0 cm 60003 B 75,0 cm 60004 B 90,0 cm 29966 B 105,0 cm 60005 B 120,0 cm 29968 B 135,0 cm 75799 B 150,0 (75/75) cm 1 Auszug 1 R T 39,9 cm 29969 B 45,0 cm 78345 B 52,5 cm 29970 B 60,0 cm 29971 B 75,0 cm 29972 B 90,0 cm 29973 B 105,0 cm 29974 B 120,0 cm 29975 B 135,0 cm 75800 B 150,0 (75/75) cm wie vor T 49,5 cm	
---	--	--	---	---	--

Hängeelemente 1 R, Höhe 38,4 cm

(Abdeckblätter bis 270,0 cm durchgehend)

Best.-Nr. / Maße Beschreibung			Best.-Nr. / Maße Beschreibung			
 Klappe 	83646 B 52,5 cm 60989 B 60,0 cm 60990 B 75,0 cm 60991 B 90,0 cm 61141 B 105,0 cm 60992 B 120,0 cm 30669 B 135,0 cm 75803 B 150,0 (75/75) cm 1 Klappe 1 R T 35,8 cm		 Klappe 	85390 B 52,5 cm 85391 B 60,0 cm 85392 B 75,0 cm 85393 B 90,0 cm 85394 B 105,0 (52,5/52,5) cm 85395 B 120,0 (60,0/60,0) cm 85396 B 135,0 (67,5/67,5) cm 85397 B 150,0 (75,0/75,0) cm 1 Klappe 1 R (nach oben öffnend) T 35,8 cm		
	83647 B 52,5 cm 60011 B 60,0 cm 60012 B 75,0 cm 60013 B 90,0 cm 61142 B 105,0 cm 60014 B 120,0 cm 28624 B 135,0 cm 75801 B 150,0 (75/75) cm wie vor T 39,9 cm			85398 B 52,5 cm 85399 B 60,0 cm 85400 B 75,0 cm 85401 B 90,0 cm 85402 B 105,0 (52,5/52,5) cm 85403 B 120,0 (60,0/60,0) cm 85404 B 135,0 (67,5/67,5) cm 85405 B 150,0 (75,0/75,0) cm wie vor T 39,9 cm		
CD/DVD-Auszug in Verbindung mit Einlegeboden nicht möglich.	83648 B 52,5 cm 29976 B 60,0 cm 29977 B 75,0 cm 29978 B 90,0 cm 29979 B 105,0 cm 29980 B 120,0 cm 29981 B 135,0 cm 75802 B 150,0 (75/75) cm wie vor T 49,5 cm			85406 B 52,5 cm 85407 B 60,0 cm 85408 B 75,0 cm 85409 B 90,0 cm 85410 B 105,0 (52,5/52,5) cm 85411 B 120,0 (60,0/60,0) cm 85412 B 135,0 (67,5/67,5) cm 85413 B 150,0 (75,0/75,0) cm wie vor T 49,5 cm		
1 x 90518 Kabeldurchlass 1 x 92705 CD/DVD-Auszug B 60 / T 49,5 cm für ca. 72 CD's / 48 DVD's 1 x 94024 Einlegeboden B 52,5 / T 35,8 cm 1 x 93967 Einlegeboden B 60 / T 35,8 cm 1 x 93968 Einlegeboden B 75 / T 35,8 cm 1 x 93969 Einlegeboden B 90 / T 35,8 cm 1 x 94025 Einlegeboden B 52,5 / T 39,9 cm 1 x 93973 Einlegeboden B 60 / T 39,9 cm 1 x 93974 Einlegeboden B 75 / T 39,9 cm 1 x 93975 Einlegeboden B 90 / T 39,9 cm 1 x 94026 Einlegeboden B 52,5 / T 49,5 cm 1 x 93979 Einlegeboden B 60 / T 49,5 cm 1 x 93980 Einlegeboden B 75 / T 49,5 cm 1 x 93981 Einlegeboden B 90 / T 49,5 cm			1 x 94024 Einlegeboden B 52,5 / T 35,8 cm 1 x 93967 Einlegeboden B 60 / T 35,8 cm 1 x 93968 Einlegeboden B 75 / T 35,8 cm 1 x 93969 Einlegeboden B 90 / T 35,8 cm 1 x 94025 Einlegeboden B 52,5 / T 39,9 cm 1 x 93973 Einlegeboden B 60 / T 39,9 cm 1 x 93974 Einlegeboden B 75 / T 39,9 cm 1 x 93975 Einlegeboden B 90 / T 39,9 cm 1 x 94026 Einlegeboden B 52,5 / T 49,5 cm 1 x 93979 Einlegeboden B 60 / T 49,5 cm 1 x 93980 Einlegeboden B 75 / T 49,5 cm 1 x 93981 Einlegeboden B 90 / T 49,5 cm			
Lichte Innenmaße: B 46,8, H 30,5, T 29,0/33,1/42,7 (bei B 52,5) cm B 54,3, H 30,5, T 29,0/33,1/42,7 (bei B 60) cm B 69,3, H 30,5, T 29,0/33,1/42,7 (bei B 75) cm B 84,3, H 30,5, T 29,0/33,1/42,7 (bei B 90) cm B 97,3, H 30,5, T 29,0/33,1/42,7 (bei B 105) cm B 112,3, H 30,5, T 29,0/33,1/42,7 (bei B 120) cm B 127,3, H 30,5, T 29,0/33,1/42,7 (bei B 135) cm B 69,3/69,3, H 30,5, T 29,0/33,1/42,7 (bei B 150) cm Positionierung Oberkante über 2,5 Raster: ab Breite 105,0 cm mit zusätzlicher Mittelseite Lichte Innenmaße hinter Klappe: B 46,8, H 31,5, T 29,0/33,1/42,7 (bei B 52,5) cm B 54,3, H 31,5, T 29,0/33,1/42,7 (bei B 60) cm B 69,3, H 31,5, T 29,0/33,1/42,7 (bei B 75) cm B 84,3, H 31,5, T 29,0/33,1/42,7 (bei B 90) cm B 47,7/47,7, H 31,5, T 29,0/33,1/42,7 (bei B 105) cm B 55,2/55,2, H 31,5, T 29,0/33,1/42,7 (bei B 120) cm B 62,7/62,7, H 31,5, T 29,0/33,1/42,7 (bei B 135) cm B 69,3/69,3, H 31,5, T 29,0/33,1/42,7 (bei B 150) cm			Lichte Innenmaße: B 46,8, H 31,5, T 29,0/33,1/42,7 (bei B 52,5) cm B 54,3, H 31,5, T 29,0/33,1/42,7 (bei B 60) cm B 69,3, H 31,5, T 29,0/33,1/42,7 (bei B 75) cm B 84,3, H 31,5, T 29,0/33,1/42,7 (bei B 90) cm B 47,7/47,7, H 31,5, T 29,0/33,1/42,7 (bei B 105) cm B 55,2/55,2, H 31,5, T 29,0/33,1/42,7 (bei B 120) cm B 62,7/62,7, H 31,5, T 29,0/33,1/42,7 (bei B 135) cm B 69,3/69,3, H 31,5, T 29,0/33,1/42,7 (bei B 150) cm			

KARA-FRAME

Elemente standardmäßig mit Push to open.
Griffleiste oder Griff auf Wunsch (siehe Seite 5).









Hochglanz Korpuschülle + Front siehe Tabelle D/E/F Seite 121.
Bitte Außenseiten mit insgesamt 2,2 cm beachten siehe Seite 4.
Alle Hängeelemente inkl. Wandbefestigung für Festmauerwerk.
Maximale Belastbarkeit beachten (siehe Seite 6)

Hängeelemente 1 R, Höhe 38,4 cm

PSI - Weitere Informationen siehe Zusatzliste „Zubehör im Detail“.
(Abdeckblätter bis 270,0 cm durchgehend)















Hängeelemente 1,25 R, Höhe 47,2 cm

(Abdeckblätter bis 270,0 cm durchgehend)

Best.-Nr. / Maße Beschreibung			Best.-Nr. / Maße Beschreibung		
 <p>60006 B 45,0 cm 78346 B 52,5 cm 60007 B 60,0 cm 60008 B 75,0 cm 60009 B 90,0 cm 32500 B 105,0 cm 60010 B 120,0 cm 29982 B 135,0 cm 75804 B 150,0 (75/75) cm</p> <p>2 Schubkästen T 39,9 cm</p> <p>Schubkasten-einteilung siehe Seite 114.</p>			 <p>77535 L B 45,0 cm 77536 R B 45,0 cm 83650 L B 52,5 cm 83651 R B 52,5 cm 77537 L B 60,0 cm 77538 R B 60,0 cm</p> <p>1 Tür T 39,9 cm</p>		
<p>29983 B 45,0 cm 78347 B 52,5 cm 29984 B 60,0 cm 29985 B 75,0 cm 29986 B 90,0 cm 29987 B 105,0 cm 29988 B 120,0 cm 29989 B 135,0 cm 75805 B 150,0 (75/75) cm</p> <p>wie vor T 49,5 cm</p>			<p>77541 L B 45,0 cm 77542 R B 45,0 cm 83652 L B 52,5 cm 83653 R B 52,5 cm 77543 L B 60,0 cm 77544 R B 60,0 cm</p> <p>wie vor T 49,5 cm</p>		
<p>Klappe K</p>  <p>83649 B 52,5 cm 29999 B 60,0 cm 28001 B 75,0 cm 28002 B 90,0 cm 28003 B 105,0 cm 28004 B 120,0 cm 28005 B 135,0 cm 76945 B 150,0 (75/75) cm</p> <p>1 Schubkasten, 1 Gerätenische mit Klappe T 49,5 cm</p>			 <p>83654 B 52,5 cm 77568 B 60,0 cm 77569 B 75,0 cm 77570 B 90,0 cm 77571 B 105,0 cm 77572 B 120,0 cm 77573 B 135,0 cm 77574 B 150,0 (75/75) cm</p> <p>Schubkasten-einteilung siehe Seite 114.</p> <p>1 Schubkasten, 1 Auszug 0,75 R T 39,9 cm</p>		
<p>1 x 90518 Kabeldurchlass</p> <p>Lichte Innenmaße hinter Klappe: B 46,8, H 12,9, T 33,1/42,7 (bei B 52,5) cm B 54,3, H 12,9, T 33,1/42,7 (bei B 60) cm B 69,3, H 12,9, T 33,1/42,7 (bei B 75) cm B 84,3, H 12,9, T 33,1/42,7 (bei B 90) cm B 99,3, H 12,9, T 33,1/42,7 (bei B 105) cm B 114,3, H 12,9, T 33,1/42,7 (bei B 120) cm B 129,3, H 12,9, T 33,1/42,7 (bei B 135) cm B 69,3/69,3, H 12,9, T 33,1/42,7 (bei B 150) cm</p> <p>Preisgleich auch in Tiefe 39,9 cm = Bestellnummer mit T ergänzen.</p>			<p>83655 B 52,5 cm 77575 B 60,0 cm 77576 B 75,0 cm 77577 B 90,0 cm 77578 B 105,0 cm 77579 B 120,0 cm 77580 B 135,0 cm 77581 B 150,0 (75/75) cm</p> <p>wie vor T 49,5 cm</p>		
 <p>28006 B 105,0 cm 28007 B 120,0 cm 28008 B 135,0 cm</p> <p>1 Schubkasten, 1 Soundbarfach mit Akusikblende und akustikwirksamer Innenausstattung T 49,5 cm</p>  			 <p>83656 B 52,5 cm 77547 B 60,0 cm 77548 B 75,0 cm 77549 B 90,0 cm 77550 B 105,0 cm 77551 B 120,0 cm 77552 B 135,0 cm 77553 B 150,0 (75/75) cm</p> <p>Schubkasten-einteilung siehe Seite 114.</p> <p>2 Auszüge 0,625 R T 39,9 cm</p>		
<p>Abdeckblatt inkl. Kabeldurchlass, Rückwand inkl. Ausschnitt</p> <p>Lichte Maße hinter Akusikblende: B 99,3, H 11,9, T 33,1/42,7 (bei B 105) cm B 114,3, H 11,9, T 33,1/42,7 (bei B 120) cm B 129,3, H 11,9, T 33,1/42,7 (bei B 135) cm</p> <p>Preisgleich auch in Tiefe 39,9 cm = Bestellnummer mit T ergänzen.</p> <p>1 x 92396 ohne vormontierten Kabeldurchlass</p>			<p>83657 B 52,5 cm 77554 B 60,0 cm 77555 B 75,0 cm 77556 B 90,0 cm 77557 B 105,0 cm 77558 B 120,0 cm 77559 B 135,0 cm 77560 B 150,0 (75/75) cm</p> <p>wie vor T 49,5 cm</p>		

Hängeelemente 1,25 R, Höhe 47,2 cm

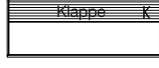
PSI - Weitere Informationen siehe Zusatzliste „Zubehör im Detail“.
(Abdeckblätter bis 270,0 cm durchgehend)

Best.-Nr. / Maße Beschreibung		Best.-Nr. / Maße Beschreibung	
  Abdeckblatt inkl. Kabeldurchlass, Rückwand inkl. Ausschnitt Lichte Innenmaße hinter Klappe: B 46,8, H 12,9, T 33,1/42,7 (bei B 52,5) cm B 54,3, H 12,9, T 33,1/42,7 (bei B 60) cm B 69,3, H 12,9, T 33,1/42,7 (bei B 75) cm B 84,3, H 12,9, T 33,1/42,7 (bei B 90) cm B 99,3, H 12,9, T 33,1/42,7 (bei B 105) cm B 114,3, H 12,9, T 33,1/42,7 (bei B 120) cm B 129,3, H 12,9, T 33,1/42,7 (bei B 135) cm B 69,3/69,3, H 12,9, T 33,1/42,7 (bei B 150) cm Preisgleich auch in Tiefe 39,9 cm = Bestellnummer mit T ergänzen. 1 x 92396 ohne vormontierten Kabeldurchlass CD/DVD-Einteilung siehe Seite 112.	83658 B 52,5 cm 77658 B 60,0 cm 77582 B 75,0 cm 77583 B 90,0 cm 77584 B 105,0 cm 77585 B 120,0 cm 77586 B 135,0 cm 77587 B 150,0 (75/75) cm 1 Auszug 0,75 R, 1 Gerätenische mit Klappe T 49,5 cm	   77602 L B 45,0 cm 77603 R B 45,0 cm 83660 L B 52,5 cm 83661 R B 52,5 cm 77604 L B 60,0 cm 77605 R B 60,0 cm 1 Tür inkl. Akustikblende T 49,5 cm 77596 L B 45,0 cm 77597 R B 45,0 cm 83662 L B 52,5 cm 83663 R B 52,5 cm 77598 L B 60,0 cm 77599 R B 60,0 cm 1 Tür inkl. Akustikblende und akustikwirksamer Innenaus- stattung für die Subwoofer- unterbringung, Rückwand mit Ausschnitt T 49,5 cm Lichte Maße für die Subwooferunterbringung: B 39,0, H 37,4, T 33,1/42,7 (bei B 45) cm B 46,5, H 37,4, T 33,1/42,7 (bei B 52,5) cm B 54,0, H 37,4, T 33,1/42,7 (bei B 60) cm Preisgleich auch in Tiefe 39,9 cm = Bestellnummer mit T ergänzen.	
  Abdeckblatt inkl. Kabeldurchlass, Rückwand inkl. Ausschnitt Lichte Innenmaße hinter Klappe: B 46,8, H 17,3, T 33,1/42,7 (bei B 52,5) cm B 54,3, H 17,3, T 33,1/42,7 (bei B 60) cm B 69,3, H 17,3, T 33,1/42,7 (bei B 75) cm B 84,3, H 17,3, T 33,1/42,7 (bei B 90) cm B 96,3, H 17,3, T 33,1/42,7 (bei B 105) cm B 112,3, H 17,3, T 33,1/42,7 (bei B 120) cm B 127,3, H 17,3, T 33,1/42,7 (bei B 135) cm B 69,3/69,3, H 17,3, T 33,1/42,7 (bei B 150) cm Preisgleich auch in Tiefe 39,9 cm = Bestellnummer mit T ergänzen. 1 x 92396 ohne vormontierten Kabeldurchlass CD/DVD-Einteilung siehe Seite 112.	83659 B 52,5 cm 77561 B 60,0 cm 77562 B 75,0 cm 77563 B 90,0 cm 77564 B 105,0 cm 77565 B 120,0 cm 77566 B 135,0 cm 77567 B 150,0 (75/75) cm 1 Auszug 0,625 R, 1 Gerätenische mit Klappe 0,625 R T 49,5 cm	   77606 B 75,0 cm 77607 B 90,0 cm 2 Türen inkl. Akustikblende T 49,5 cm 77600 B 75,0 cm 77601 B 90,0 cm 2 Türen inkl. Akustikblende und akustikwirksamer Innenausstat- tung für die Subwooferunter- bringung, Rückwand mit Ausschnitt T 49,5 cm Lichte Maße für die Subwooferunterbringung: B 66,7, H 37,4, T 33,1/42,7 (bei B 75) cm B 81,7, H 37,4, T 33,1/42,7 (bei B 90) cm Preisgleich auch in Tiefe 39,9 cm = Bestellnummer mit T ergänzen.	
  Abdeckblatt inkl. Kabeldurchlass, Rückwand inkl. Ausschnitt Lichte Innenmaße hinter Klappe: B 46,8, H 17,3, T 33,1/42,7 (bei B 52,5) cm B 54,3, H 17,3, T 33,1/42,7 (bei B 60) cm B 69,3, H 17,3, T 33,1/42,7 (bei B 75) cm B 84,3, H 17,3, T 33,1/42,7 (bei B 90) cm B 96,3, H 17,3, T 33,1/42,7 (bei B 105) cm B 112,3, H 17,3, T 33,1/42,7 (bei B 120) cm B 127,3, H 17,3, T 33,1/42,7 (bei B 135) cm B 69,3/69,3, H 17,3, T 33,1/42,7 (bei B 150) cm Preisgleich auch in Tiefe 39,9 cm = Bestellnummer mit T ergänzen. 1 x 92396 ohne vormontierten Kabeldurchlass CD/DVD-Einteilung siehe Seite 112.	83659 B 52,5 cm 77561 B 60,0 cm 77562 B 75,0 cm 77563 B 90,0 cm 77564 B 105,0 cm 77565 B 120,0 cm 77566 B 135,0 cm 77567 B 150,0 (75/75) cm 1 Auszug 0,75 R, 1 Soundbarfach mit Akustikblende inkl. Push to open und akustikwirksamer Innenausstattung T 49,5 cm Abdeckblatt inkl. Kabeldurchlass, Rückwand inkl. Ausschnitt Lichte Maße hinter Akustikblende: B 99,3, H 11,9, T 33,1/42,7 (bei B 105) cm B 114,3, H 11,9, T 33,1/42,7 (bei B 120) cm B 129,3, H 11,9, T 33,1/42,7 (bei B 135) cm Preisgleich auch in Tiefe 39,9 cm = Bestellnummer mit T ergänzen. 1 x 92396 ohne vormontierten Kabeldurchlass CD/DVD-Einteilung siehe Seite 112.	   77590 B 105,0 cm 77591 B 120,0 cm 77592 B 135,0 cm 1 Auszug 0,75 R, 1 Soundbarfach mit Akustikblende inkl. Push to open und akustikwirksamer Innenausstattung T 49,5 cm Abdeckblatt inkl. Kabeldurchlass, Rückwand inkl. Ausschnitt Lichte Maße hinter Akustikblende: B 99,3, H 11,9, T 33,1/42,7 (bei B 105) cm B 114,3, H 11,9, T 33,1/42,7 (bei B 120) cm B 129,3, H 11,9, T 33,1/42,7 (bei B 135) cm Preisgleich auch in Tiefe 39,9 cm = Bestellnummer mit T ergänzen. 1 x 92396 ohne vormontierten Kabeldurchlass CD/DVD-Einteilung siehe Seite 112.	

KARA-FRAME

Elemente standardmäßig mit Push to open.
Griffleiste oder Griff auf Wunsch (siehe Seite 5).







Hochglanz Korpushülle + Front siehe Tabelle D/E/F Seite 121.
Bitte Außenseiten mit insgesamt 2,2 cm beachten siehe Seite 4.
Alle Hängeelemente inkl. Wandbefestigung für Festmauerwerk.
Maximale Belastbarkeit beachten (siehe Seite 6)

Hängeelemente 1,25 R, Höhe 47,2 cm

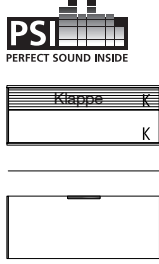
PSI - Weitere Informationen siehe Zusatzliste „Zubehör im Detail“.
(Abdeckblätter bis 270,0 cm durchgehend)

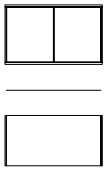

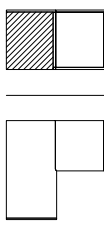
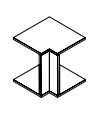









Hängeelemente 1,5 R, Höhe 56,0 cm

(Abdeckblätter bis 270,0 cm durchgehend)

Best.-Nr. / Maße Beschreibung		Best.-Nr. / Maße Beschreibung	
 <p>77593 B 105,0 cm 77594 B 120,0 cm 77595 B 135,0 cm</p> <p>1 Klappe 0,75 R, 1 Soundbarfach mit Akustikblende inkl. Push to open und akustikwirksamer Innenausstattung</p> <p>T 49,5 cm</p> <p>Abdeckblatt inkl. Kabeldurchlass, Rückwand inkl. Ausschnitt</p> <p>Lichte Maße hinter Akustikblende: B 99,3, H 11,9, T 33,1/42,7 (bei B 105) cm B 114,3, H 11,9, T 33,1/42,7 (bei B 120) cm B 129,3, H 11,9, T 33,1/42,7 (bei B 135) cm</p> <p>Lichte Maße hinter Klappe: B 97,3, H 23,6, T 33,1/42,7 (bei B 105) cm B 112,3, H 23,6, T 33,1/42,7 (bei B 120) cm B 127,3, H 23,6, T 33,1/42,7 (bei B 135) cm</p> <p>Preisgleich auch in Tiefe 39,9 cm = Bestellnummer mit T ergänzen.</p> <p>1x92396 ohne vormontierten Kabeldurchlass</p>		 <p>60015 L B 45,0 cm 60016 R B 45,0 cm 78352 L B 52,5 cm 78353 R B 52,5 cm 60017 L B 60,0 cm 60018 R B 60,0 cm</p> <p>1 Tür, 1 Einlegeboden</p> <p>T 39,9 cm</p> <p>60927 L B 45,0 cm 60928 R B 45,0 cm 78354 L B 52,5 cm 78355 R B 52,5 cm 60930 L B 60,0 cm 60931 R B 60,0 cm</p> <p>wie vor</p> <p>T 49,5 cm</p>	
 <p>77539 B 75,0 cm 77540 B 90,0 cm</p> <p>2 Türen</p> <p>T 39,9 cm</p> <p>77545 B 75,0 cm 77546 B 90,0 cm</p> <p>wie vor</p> <p>T 49,5 cm</p>		 <p>60029 L B 45,0 cm 60030 R B 45,0 cm 83664 L B 52,5 cm 83665 R B 52,5 cm 60031 L B 60,0 cm 60032 R B 60,0 cm</p> <p>1 Rahmen-Glastür, 1 Glaseinlegeboden</p> <p>T 39,9 cm</p>	
 <p>77588 Schenkel 77,1 x 77,1 cm</p> <p>2 Türen</p> <p>T 39,9 cm</p> <p>77589 Schenkel 86,7 x 86,7 cm</p> <p>wie vor</p> <p>T 49,5 cm</p> <p>– Korpus bleibt 39,9 cm tief, Abdeckblatt steht nach hinten über.</p> <p>– Weiterbau nur in gleicher oder geringerer Tiefe möglich.</p>		<p>Spiegelrückwand, abweichende Rückwandfarbe und Beleuchtung siehe Seiten 113 und 116-118.</p> <p>60932 L B 45,0 cm 60933 R B 45,0 cm 83666 L B 52,5 cm 83667 R B 52,5 cm 60934 L B 60,0 cm 60935 R B 60,0 cm</p> <p>wie vor</p> <p>T 49,5 cm</p>	
 <p>93958 Schenkel 42,1 x 42,1 cm</p> <p>2 Hänge-Eckabdeckblätter, 1 Eckleiste</p> <p>T 39,9 cm</p> <p>– Ecke nicht als Stauraum nutzbar.</p> <p>– einseitige Abdeck- blatttiefenkürzung ohne Aufpreis</p> <p>– Eine Ausklindung von max. 32,1 / 41,7 cm ist möglich. (Brandschutztechnische Auflagen müssen beachtet werden.)</p> <p>93959 Schenkel 51,7 x 51,7 cm</p> <p>wie vor</p> <p>T 49,5 cm</p> <p>1 x 91622 Hochgl. Eckabdeckblatt ggf. 2 x bestellen, oberes und unteres Eckabdeckblatt (Eckleiste in Hochglanz nicht möglich)</p>		 <p>60034 L B 45,0 cm 60035 R B 45,0 cm 88719 L B 52,5 cm 88720 R B 52,5 cm 60036 L B 60,0 cm 60037 R B 60,0 cm</p> <p>1 Tür mit Glasausschnitt 0,5 R, 1 Boden (nicht verstellbar)</p> <p>T 39,9 cm</p> <p>Spiegelrückwand, abweichende Rück- wandfarbe und Be- leuchtung siehe Seiten 113 und 116-118.</p> <p>60936 L B 45,0 cm 60937 R B 45,0 cm 88721 L B 52,5 cm 88722 R B 52,5 cm 60938 L B 60,0 cm 60939 R B 60,0 cm</p> <p>wie vor</p> <p>T 49,5 cm</p>	









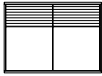

Hängeelemente 1,5 R, Höhe 56,0 cm

(Abdeckblätter bis 270,0 cm durchgehend)

Best.-Nr. / Maße Beschreibung			Best.-Nr. / Maße Beschreibung		
  Spiegelrückwand, abweichende Rückwandfarbe und Beleuchtung siehe Seiten 113 und 116-118. 1 Tür mit Glasausschnitt 0,5 R, 1 Boden (nicht verstellbar) T 39,9 cm 61045 L B 45,0 cm 61046 R B 45,0 cm 88723 L B 52,5 cm 88724 R B 52,5 cm 61047 L B 60,0 cm 61048 R B 60,0 cm 61049 L B 45,0 cm 61050 R B 45,0 cm 88725 L B 52,5 cm 88726 R B 52,5 cm 61051 L B 60,0 cm 61052 R B 60,0 cm wie vor T 49,5 cm			  Innenschubkästen und Einteilung siehe Seiten 112/114. 2 Auszüge 0,75 R T 39,9 cm 77107 B 45,0 cm 78362 B 52,5 cm 77108 B 60,0 cm 77109 B 75,0 cm 77110 B 90,0 cm 77111 B 105,0 cm 77112 B 120,0 cm 77113 B 135,0 cm 75816 B 150,0 (75/75) cm wie vor T 49,5 cm		
  Schubkasten- einteilung siehe Seite 114. 3 Schubkästen T 39,9 cm 60024 B 45,0 cm 78360 B 52,5 cm 60025 B 60,0 cm 60026 B 75,0 cm 60027 B 90,0 cm 28021 B 105,0 cm 60028 B 120,0 cm 28022 B 135,0 cm 75806 B 150,0 (75/75) cm 60945 B 45,0 cm 78361 B 52,5 cm 60946 B 60,0 cm 60947 B 75,0 cm 60993 B 90,0 cm 28023 B 105,0 cm 60994 B 120,0 cm 28024 B 135,0 cm 75807 B 150,0 (75/75) cm wie vor T 49,5 cm			  Abdeckblatt und Gerätenischenrückwand inkl. Kabeldurchlass T 49,5 cm 83668 B 52,5 cm 61452 B 60,0 cm 61453 B 75,0 cm 61454 B 90,0 cm 33990 B 105,0 cm 33991 B 120,0 cm 33992 B 135,0 cm 75808 B 150,0 (75/75) cm 2 Schubkästen, 1 Gerätenische mit Klappe Lichte Innenmaße hinter Klappe: B 46,8, H 12,9, T 33,1/42,7 (bei B 52,5) cm B 54,3, H 12,9, T 33,1/42,7 (bei B 60) cm B 69,3, H 12,9, T 33,1/42,7 (bei B 75) cm B 84,3, H 12,9, T 33,1/42,7 (bei B 90) cm B 99,3, H 12,9, T 33,1/42,7 (bei B 105) cm B 114,3, H 12,9, T 33,1/42,7 (bei B 120) cm B 129,3, H 12,9, T 33,1/42,7 (bei B 135) cm B 69,3/69,3, H 12,9, T 33,1/42,7 (bei B 150) cm Preisgleich auch in Tiefe 39,9 cm = Bestellnummer mit T ergänzen. 1 x 92396 ohne vormontierten Kabeldurchlass		
  Innenschubkästen und Einteilung siehe Seiten 112/114. 1 Schubkasten, 1 Auszug 1 R T 39,9 cm 60019 B 45,0 cm 78364 B 52,5 cm 60020 B 60,0 cm 60021 B 75,0 cm 60022 B 90,0 cm 33922 B 105,0 cm 60023 B 120,0 cm 33924 B 135,0 cm 75814 B 150,0 (75/75) cm 60940 B 45,0 cm 78365 B 52,5 cm 60941 B 60,0 cm 60942 B 75,0 cm 60943 B 90,0 cm 33928 B 105,0 cm 60944 B 120,0 cm 33930 B 135,0 cm 75815 B 150,0 (75/75) cm wie vor T 49,5 cm			  Abdeckblatt und Gerätenischenrückwand inkl. Kabeldurchlass T 49,5 cm 83669 B 52,5 cm 77101 B 60,0 cm 77102 B 75,0 cm 77103 B 90,0 cm 77104 B 105,0 cm 77105 B 120,0 cm 77106 B 135,0 cm 75825 B 150,0 (75/75) cm 1 Auszug 1 R, 1 Gerätenische mit Klappe Lichte Innenmaße hinter Klappe: B 46,8, H 12,9, T 33,1/42,7 (bei B 52,5) cm B 54,3, H 12,9, T 33,1/42,7 (bei B 60) cm B 69,3, H 12,9, T 33,1/42,7 (bei B 75) cm B 84,3, H 12,9, T 33,1/42,7 (bei B 90) cm B 99,3, H 12,9, T 33,1/42,7 (bei B 105) cm B 114,3, H 12,9, T 33,1/42,7 (bei B 120) cm B 129,3, H 12,9, T 33,1/42,7 (bei B 135) cm B 69,3/69,3, H 12,9, T 33,1/42,7 (bei B 150) cm Preisgleich auch in Tiefe 39,9 cm = Bestellnummer mit T ergänzen. 1 x 92396 ohne vormontierten Kabeldurchlass Innenschubkasten siehe Seite 112. CD/DVD-Einteilung siehe Seite 112.		



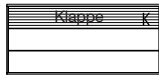





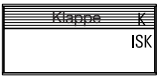

Hängeelemente 1,5 R, Höhe 56,0 cm

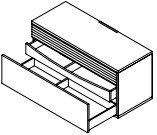
PSI - Weitere Informationen siehe Zusatzliste „Zubehör im Detail“.
(Abdeckblätter bis 270,0 cm durchgehend)

Best.-Nr. / Maße Beschreibung		Best.-Nr. / Maße Beschreibung	
 <p>83671 B 52,5 cm 77137 B 60,0 cm 77138 B 75,0 cm 77139 B 90,0 cm 77140 B 105,0 cm 77141 B 120,0 cm 77142 B 135,0 cm 75826 B 150,0 (75/75) cm</p> <p>1 Auszug 0,75 R, 1 Geräterische mit Klappe 0,75 R T 49,5 cm</p> <p>Abdeckblatt und Geräterischenrückwand inkl. Kabeldurchlass</p> <p>Lichte Innenmaße hinter Klappe: B 46,8, H 21,7, T 33,1/42,7 (bei B 52,5) cm B 54,3, H 21,7, T 33,1/42,7 (bei B 60) cm B 69,3, H 21,7, T 33,1/42,7 (bei B 75) cm B 84,3, H 21,7, T 33,1/42,7 (bei B 90) cm B 96,3, H 21,7, T 33,1/42,7 (bei B 105) cm B 112,3, H 21,7, T 33,1/42,7 (bei B 120) cm B 127,3, H 21,7, T 33,1/42,7 (bei B 135) cm B 69,3/69,3, H 21,7, T 33,1/42,7 (bei B 150) cm</p> <p>Preisgleich auch in Tiefe 39,9 cm = Bestellnummer mit T ergänzen.</p> <p>1 x 92396 ohne vormontierten Kabeldurchlass CD/DVD-Einteilung siehe Seite 112.</p>		   <p>28037 B 75,0 cm 28038 B 90,0 cm</p> <p>2 Türen inkl. Akustikblende, 1 Einlegeboden T 49,5 cm</p> <p>28039 B 75,0 cm 28040 B 90,0 cm</p> <p>2 Türen inkl. Akustikblende und akustikwirksamer Innenausstat- tung für die Subwooferunter- bringung, Rückwand mit Ausschnitt T 49,5 cm</p> <p>Lichte Maße für die Subwooferunterbringung: B 66,7, H 46,2, T 33,1/42,7 (bei B 75) cm B 81,7, H 46,2, T 33,1/42,7 (bei B 90) cm</p> <p>Preisgleich auch in Tiefe 39,9 cm = Bestellnummer mit T ergänzen.</p>	
   <p>28029 L B 45,0 cm 28030 R B 45,0 cm 83672 L B 52,5 cm 83673 R B 52,5 cm 28031 L B 60,0 cm 28032 R B 60,0 cm</p> <p>1 Tür inkl. Akustikblende, 1 Einlegeboden T 49,5 cm</p> <p>28033 L B 45,0 cm 28034 R B 45,0 cm 83674 L B 52,5 cm 83675 R B 52,5 cm 28035 L B 60,0 cm 28036 R B 60,0 cm</p> <p>1 Tür inkl. Akustikblende und akustikwirksamer Innenausstat- tung für die Subwooferunter- bringung, Rückwand mit Ausschnitt T 49,5 cm</p> <p>Lichte Maße für die Subwooferunterbringung: B 39,0, H 46,2, T 33,1/42,7 (bei B 45) cm B 46,5, H 46,2, T 33,1/42,7 (bei B 52,5) cm B 54,0, H 46,2, T 33,1/42,7 (bei B 60) cm</p> <p>Preisgleich auch in Tiefe 39,9 cm = Bestellnummer mit T ergänzen.</p>		   <p>28041 B 105,0 cm 28042 B 120,0 cm 28043 B 135,0 cm</p> <p>2 Schubkästen, 1 Soundbarfach mit Akustikblende inkl. Push to open und akustikwirksamer Innenausstattung T 49,5 cm</p> <p>Abdeckblatt inkl. Kabeldurchlass, Rückwand inkl. Ausschnitt</p> <p>Lichte Maße hinter Akustikblende: B 99,3, H 11,9, T 33,1/42,7 (bei B 105) cm B 114,3, H 11,9, T 33,1/42,7 (bei B 120) cm B 129,3, H 11,9, T 33,1/42,7 (bei B 135) cm</p> <p>Preisgleich auch in Tiefe 39,9 cm = Bestellnummer mit T ergänzen.</p> <p>1 x 92396 ohne vormontierten Kabeldurchlass</p>	

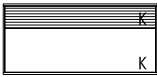
Hängeelemente 1,5 R, Höhe 56,0 cm

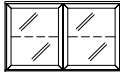
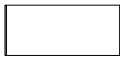
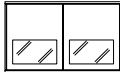
PSI - Weitere Informationen siehe Zusatzliste „Zubehör im Detail“.
(Abdeckblätter bis 270,0 cm durchgehend)

Best.-Nr. / Maße Beschreibung			Best.-Nr. / Maße Beschreibung	
    <p>28044 B 105,0 cm 28045 B 120,0 cm 28046 B 135,0 cm</p> <p>1 Auszug 1 R inkl. 1 Innenschubkasten, 1 Soundbarfach mit Akustikblende inkl. Push to open und akustikwirksamer Innenausstattung</p> <p>T 49,5 cm</p> <p>Standardmäßig ist ein magma- farbene Innenschubkasten eingebaut.</p> <p>Abdeckblatt inkl. Kabeldurchlass, Rückwand inkl. Ausschnitt</p> <p>Lichte Maße hinter Akustikblende: B 99,3, H 11,9, T 33,1/42,7 (bei B 105) cm B 114,3, H 11,9, T 33,1/42,7 (bei B 120) cm B 129,3, H 11,9, T 33,1/42,7 (bei B 135) cm</p> <p>Preisgleich auch in Tiefe 39,9 cm = Bestellnummer mit T ergänzen.</p> <p>1 x 92396 ohne vormontierten Kabeldurchlass CD/DVD-Einteilung siehe Seite 112.</p>		 	<p>61458 B 75,0 cm 60033 B 90,0 cm</p> <p>2 Türen, 1 Einlegeboden</p> <p>T 39,9 cm</p> <hr/> <p>61459 B 75,0 cm 60995 B 90,0 cm</p> <p>wie vor</p> <p>T 49,5 cm</p>	
   <p>28047 B 105,0 cm 28048 B 120,0 cm 28049 B 135,0 cm</p> <p>1 Klappe 1 R, 1 Sound- barfach mit Akustikblende inkl Push to open und akustikwirksamer Innenausstattung</p> <p>T 49,5 cm</p> <p>Abdeckblatt inkl. Kabeldurchlass, Rückwand inkl. Ausschnitt</p> <p>Lichte Maße hinter Akustikblende: B 99,3, H 11,9, T 42,7 (bei B 105) cm B 114,3, H 11,9, T 42,7 (bei B 120) cm B 129,3, H 11,9, T 42,7 (bei B 135) cm</p> <p>Lichte Maße hinter Klappe: B 97,3, H 32,4, T 42,7 (bei B 105) cm B 112,3, H 32,4, T 42,7 (bei B 120) cm B 127,3, H 32,4, T 42,7 (bei B 135) cm</p> <p>1 x 92396 ohne vormontierten Kabeldurchlass</p>		  <p>Spiegelrückwand, abweichende Rückwandfarbe und Beleuchtung siehe Seiten 113 und 116- 118.</p>	<p>60825 B 90,0 cm</p> <p>2 Rahmen-Glastüren, 1 Glaseinlegeboden</p> <p>T 39,9 cm</p> <hr/> <p>60996 B 90,0 cm</p> <p>wie vor</p> <p>T 49,5 cm</p>	
		  <p>Spiegelrückwand, ab- weichende Rückwand- farbe und Beleuchtung siehe Seiten 113 und 116-118.</p>	<p>77609 B 90,0 cm</p> <p>2 Türen mit Glasausschnitt 0,5 R, 1 Boden (nicht verstellbar)</p> <p>T 39,9 cm</p> <hr/> <p>77610 B 90,0 cm</p> <p>wie vor</p> <p>T 49,5 cm</p>	

KARA-FRAME

Elemente standardmäßig mit Push to open.
Griffleiste* oder Griff auf Wunsch (siehe Seite 5).









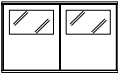

Hochglanz Korpushülle + Front siehe Tabelle D/E/F Seite 121.
Bitte Außenseiten mit insgesamt 2,2 cm beachten siehe Seite 4.
Alle Hängeelemente inkl. Wandbefestigung für Festmauerwerk.
Maximale Belastbarkeit beachten (siehe Seite 6)

Hängeelemente 1,5 R, Höhe 56,0 cm

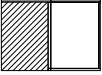
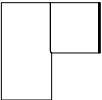
(Abdeckblätter bis 270,0 cm durchgehend)

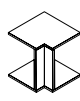
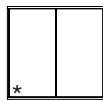
Hängeelemente 2 R, Höhe 73,6 cm, Tiefe 35,8 cm

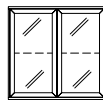
(Abdeckblätter bis 270,0 cm durchgehend)













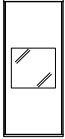

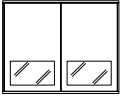

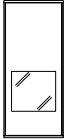
	Best.-Nr. / Maße Beschreibung			Best.-Nr. / Maße Beschreibung		
  <p>Spiegeltückwand, abweichende Rückwandfarbe und Beleuchtung siehe Seiten 113 und 116- 118.</p>	<p>77611 B 90,0 cm 2 Türen mit Glasausschnitt 0,5 R, 1 Boden (nicht verstellbar) T 39,9 cm</p> <hr/> <p>77612 B 90,0 cm wie vor T 49,5 cm</p>		 	<p>NEU NEU</p> <p>31202 L B 37,5 cm 31203 R B 37,5 cm 30700 L B 45,0 cm 30701 R B 45,0 cm 78366 L B 52,5 cm 78367 R B 52,5 cm 30702 L B 60,0 cm 30703 R B 60,0 cm 1 Tür, 1 Einlegeboden T 35,8 cm</p>		
  <p>- Weiterbau nur in gleicher oder geringerer Tiefe möglich.</p>	<p>77613 Schenkel 77,1 x 77,1 cm 2 Türen, 1 Einlegeboden T 39,9 cm</p> <hr/> <p>77614 Schenkel 86,7 x 86,7 cm wie vor T 49,5 cm - Korpus bleibt 39,9 cm tief, Abdeckblatt steht nach hinten über.</p>		  <p>Spiegeltückwand, abweichende Rückwandfarbe und Beleuchtung siehe Seiten 113 und 116- 118.</p>	<p>NEU NEU</p> <p>84205 L B 37,5 cm 84206 R B 37,5 cm 30704 L B 45,0 cm 30705 R B 45,0 cm 83678 L B 52,5 cm 83679 R B 52,5 cm 30706 L B 60,0 cm 30707 R B 60,0 cm 1 Rahmen-Glastür, 1 Glaseinlegeboden T 35,8 cm</p>		
 <p>- Ecke nicht als Stauraum nutzbar. - einseitige Abdeck- blatttiefenkürzung ohne Aufpreis - Eine Ausklindung von max. 32,1 / 41,7 cm ist möglich. (Brand- schutztechnische Auflagen müssen beachtet werden.)</p>	<p>93958 Schenkel 42,1 x 42,1 cm 2 Hänge-Eckabdeckblätter, 1 Eckleiste T 39,9 cm</p> <hr/> <p>93959 Schenkel 51,7 x 51,7 cm wie vor T 49,5 cm</p>		 	<p>32318 B 75,0 cm 30708 B 90,0 cm 2 Türen, 1 Einlegeboden T 35,8 cm</p>		
<p>1 x 91622 Hochgl. Eckabdeckblatt ggf. 2 x bestellen, oberes und unteres Eckabdeckblatt (Eckleiste in Hochglanz nicht möglich)</p>			  <p>Spiegeltückwand, abweichende Rückwandfarbe und Beleuchtung siehe Seiten 113 und 116- 118.</p>	<p>32319 B 75,0 cm 30709 B 90,0 cm 2 Rahmen-Glastüren, 1 Glaseinlegeboden T 35,8 cm</p>		

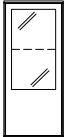
Hängeelemente 2 R, Höhe 73,6 cm, Tiefe 39,9 cm

(Abdeckblätter bis 270,0 cm durchgehend)

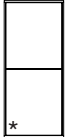

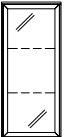







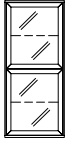

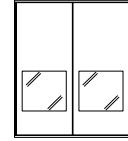
Hängeelemente 3 R, Höhe 108,8 cm

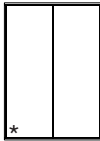
(Abdeckblätter bis 270,0 cm durchgehend)

Best.-Nr. / Maße Beschreibung		Best.-Nr. / Maße Beschreibung	
 <p>88727 L B 52,5 cm 88728 R B 52,5 cm 61019 L B 60,0 cm 61020 R B 60,0 cm</p> <p>1 Tür mit Glasausschnitt 0,5 R, 1 Boden (nicht verstellbar)</p> <p>T 39,9 cm</p>  <p>Spiegelrückwand, abweichende Rückwandfarbe und Beleuchtung siehe Seiten 113 und 116- 118.</p>		 <p>60826 L B 45,0 cm 60827 R B 45,0 cm 88729 L B 52,5 cm 88730 R B 52,5 cm 60828 L B 60,0 cm 60829 R B 60,0 cm</p> <p>1 Tür mit Glasausschnitt 1 R, 2 Böden (nicht verstellbar)</p> <p>T 35,8 cm</p>  <p>Spiegelrückwand, ab- weichende Rückwand- farbe und Beleuchtung siehe Seiten 113 und 116-118.</p>	
 <p>77615 B 90,0 cm</p> <p>2 Türen mit Glasausschnitt 0,5 R, 1 Boden (nicht verstellbar)</p> <p>T 39,9 cm</p>  <p>Spiegelrückwand, abweichende Rückwandfarbe und Beleuchtung siehe Seiten 113 und 116- 118.</p>		 <p>77619 L B 45,0 cm 77620 R B 45,0 cm 88731 L B 52,5 cm 88732 R B 52,5 cm 77621 L B 60,0 cm 77622 R B 60,0 cm</p> <p>1 Tür mit Glasausschnitt 1 R, 2 Böden (nicht verstellbar), 1 Einlegeboden</p> <p>T 35,8 cm</p>  <p>Spiegelrückwand, ab- weichende Rückwand- farbe und Beleuchtung siehe Seiten 113 und 116-118.</p>	
<h2>Hängeelemente 3 R, Höhe 108,8 cm</h2> <p>(Abdeckblätter bis 270,0 cm durchgehend)</p>		 <p>60830 L B 45,0 cm 60831 R B 45,0 cm 88733 L B 52,5 cm 88734 R B 52,5 cm 60832 L B 60,0 cm 60833 R B 60,0 cm</p> <p>1 Tür mit Glasausschnitt 2 R, 1 Glaseinlegeboden, 1 Boden (nicht verstellbar)</p> <p>T 35,8 cm</p>  <p>Spiegelrückwand, ab- weichende Rückwand- farbe und Beleuchtung siehe Seiten 113 und 116-118.</p>	
 <p>NEU NEU</p> <p>31204 L B 37,5 cm 31205 R B 37,5 cm 60046 L B 45,0 cm 60047 R B 45,0 cm 78370 L B 52,5 cm 78371 R B 52,5 cm 60048 L B 60,0 cm 60049 R B 60,0 cm</p> <p>1 Tür, 2 Einlegeböden</p> <p>T 35,8 cm</p> 		 <p>60038 L B 45,0 cm 60039 R B 45,0 cm 83680 L B 52,5 cm 83681 R B 52,5 cm 60040 L B 60,0 cm 60041 R B 60,0 cm</p> <p>2 Türen, 2 Einlegeböden</p> <p>T 35,8 cm</p> 	
 <p>NEU NEU</p> <p>84211 L B 37,5 cm 84212 R B 37,5 cm 60050 L B 45,0 cm 60051 R B 45,0 cm 83684 L B 52,5 cm 83685 R B 52,5 cm 60052 L B 60,0 cm 60053 R B 60,0 cm</p> <p>1 Rahmen-Glastür, 2 Glaseinlegeböden</p> <p>T 35,8 cm</p>  <p>Spiegelrückwand, ab- weichende Rückwand- farbe und Beleuchtung siehe Seiten 113 und 116-118.</p>			

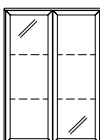
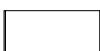
Hängeelemente 3 R, Höhe 108,8 cm

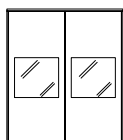
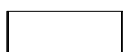
(Abdeckblätter bis 270,0 cm durchgehend)











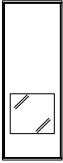



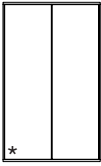

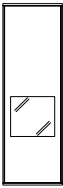
Best.-Nr. / Maße Beschreibung			Best.-Nr. / Maße Beschreibung		
 <p>60042 L B 45,0 cm 60043 R B 45,0 cm 88735 L B 52,5 cm 88736 R B 52,5 cm 60044 L B 60,0 cm 60045 R B 60,0 cm</p> <p>2 Rahmen-Glastüren, 2 Glaseinlegeböden</p> <p>T 35,8 cm</p>  <p>Spiegelrückwand, abweichende Rückwandfarbe und Beleuchtung siehe Seiten 113 und 116-118.</p>			 <p>77623 B 90,0 cm</p> <p>2 Türen mit Glasausschnitt 1 R, 2 Böden (nicht verstellbar), 1 Einlegeboden</p> <p>T 35,8 cm</p>  <p>Spiegelrückwand, abweichende Rückwandfarbe und Beleuchtung siehe Seiten 113 und 116-118.</p>		
 <p>32320 B 75,0 cm 30726 B 90,0 cm</p> <p>2 Türen, 2 Einlegeböden</p> <p>T 35,8 cm</p> 			 <p>77616 B 75,0 cm 77617 B 90,0 cm</p> <p>4 Türen, 2 Einlegeböden</p> <p>T 35,8 cm</p> 		
<p>Hängeelemente 3,5 R, Höhe 126,4 cm (Abdeckblätter bis 270,0 cm durchgehend)</p>					
 <p>32321 B 75,0 cm 30727 B 90,0 cm</p> <p>2 Rahmen-Glastüren, 2 Glaseinlegeböden</p> <p>T 35,8 cm</p>  <p>Spiegelrückwand, abweichende Rückwandfarbe und Beleuchtung siehe Seiten 113 und 116-118.</p>			 <p>NEU 33363 L B 37,5 cm NEU 33364 R B 37,5 cm 33365 L B 45,0 cm 33366 R B 45,0 cm 78375 L B 52,5 cm 78376 R B 52,5 cm 33367 L B 60,0 cm 33368 R B 60,0 cm</p> <p>1 Tür, 2 Einlegeböden</p> <p>T 35,8 cm</p> 		
 <p>77618 B 90,0 cm</p> <p>2 Türen mit Glasausschnitt 1 R, 2 Böden (nicht verstellbar)</p> <p>T 35,8 cm</p>  <p>Spiegelrückwand, abweichende Rückwandfarbe und Beleuchtung siehe Seiten 113 und 116-118.</p>			 <p>NEU 84217 L B 37,5 cm NEU 84218 R B 37,5 cm 33369 L B 45,0 cm 33370 R B 45,0 cm 83686 L B 52,5 cm 83687 R B 52,5 cm 33371 L B 60,0 cm 33372 R B 60,0 cm</p> <p>1 Rahmen-Glastür, 2 Glaseinlegeböden</p> <p>T 35,8 cm</p>  <p>Spiegelrückwand, abweichende Rückwandfarbe und Beleuchtung siehe Seiten 113 und 116-118.</p>		

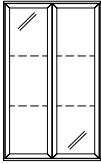
Hängeelemente 3,5 R, Höhe 126,4 cm

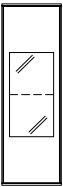
(Abdeckblätter bis 270,0 cm durchgehend)

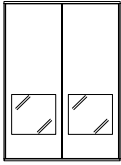
Hängeelemente 4 R, Höhe 144,0 cm

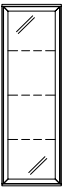
(Abdeckblätter bis 270,0 cm durchgehend)



Best.-Nr. / Maße Beschreibung		Best.-Nr. / Maße Beschreibung	
 <p>77624 L B 45,0 cm 77625 R B 45,0 cm 88737 L B 52,5 cm 88738 R B 52,5 cm 77626 L B 60,0 cm 77627 R B 60,0 cm</p> <p>1 Tür mit Glasausschnitt 1 R, 2 Böden (nicht verstellbar), 1 Einlegeboden</p> <p>T 35,8 cm</p>  <p>Spiegelrückwand, abweichende Rückwandfarbe und Beleuchtung siehe Seiten 113 und 116-118.</p>		 <p>61055 L B 37,5 cm 61056 R B 37,5 cm 61057 L B 45,0 cm 61058 R B 45,0 cm 78380 L B 52,5 cm 78381 R B 52,5 cm 61059 L B 60,0 cm 61060 R B 60,0 cm</p> <p>1 Tür, 3 Einlegeböden</p> <p>T 35,8 cm</p> 	
 <p>33382 B 75,0 cm 33383 B 90,0 cm</p> <p>2 Türen, 2 Einlegeböden</p> <p>T 35,8 cm</p> 		 <p>61041 L B 45,0 cm 61042 R B 45,0 cm 88739 L B 52,5 cm 88740 R B 52,5 cm 61043 L B 60,0 cm 61044 R B 60,0 cm</p> <p>1 Tür mit Glasausschnitt 1 R, 2 Böden (nicht verstellbar), 1 Einlegeboden</p> <p>T 35,8 cm</p>  <p>Spiegelrückwand, abweichende Rückwandfarbe und Beleuchtung siehe Seiten 113 und 116-118.</p>	
 <p>33384 B 75,0 cm 33385 B 90,0 cm</p> <p>2 Rahmen-Glastüren, 2 Glaseinlegeböden</p> <p>T 35,8 cm</p>  <p>Spiegelrückwand, abweichende Rückwandfarbe und Beleuchtung siehe Seiten 113 und 116-118.</p>		 <p>61053 L B 37,5 cm 61054 R B 37,5 cm 61037 L B 45,0 cm 61038 R B 45,0 cm 88741 L B 52,5 cm 88742 R B 52,5 cm 61039 L B 60,0 cm 61040 R B 60,0 cm</p> <p>1 Tür mit Glasausschnitt 2 R, 1 Glaseinlegeboden, 2 Böden (nicht verstellbar)</p> <p>T 35,8 cm</p>  <p>Spiegelrückwand, abweichende Rückwandfarbe und Beleuchtung siehe Seiten 113 und 116-118.</p>	
 <p>77628 B 90,0 cm</p> <p>2 Türen mit Glasausschnitt 1 R, 2 Böden (nicht verstellbar), 1 Einlegeboden</p> <p>T 35,8 cm</p>  <p>Spiegelrückwand, abweichende Rückwandfarbe und Beleuchtung siehe Seiten 113 und 116-118.</p>		 <p>77067 L B 37,5 cm 77068 R B 37,5 cm 30734 L B 45,0 cm 30735 R B 45,0 cm 83692 L B 52,5 cm 83693 R B 52,5 cm 30736 L B 60,0 cm 30737 R B 60,0 cm</p> <p>1 Rahmen-Glastür, 3 Glaseinlegeböden</p> <p>T 35,8 cm</p>  <p>Spiegelrückwand, abweichende Rückwandfarbe und Beleuchtung siehe Seiten 113 und 116-118.</p>	

Hängeelemente 4 R, Höhe 144,0 cm

(Abdeckblätter bis 270,0 cm durchgehend)

Hängeelemente 4,5 R, Höhe 161,6 cm

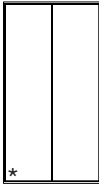

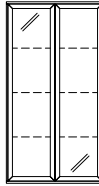
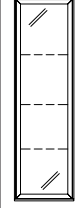
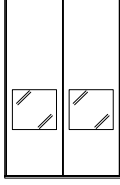
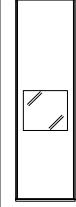
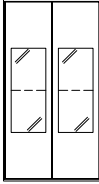
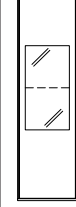

(Abdeckblätter bis 270,0 cm durchgehend)

Best.-Nr. / Maße Beschreibung			Best.-Nr. / Maße Beschreibung		
 <p>32322 B 75,0 cm 30743 B 90,0 cm</p> <p>2 Türen, 3 Einlegeböden</p> <p>T 35,8 cm</p>			 <p>61460 L B 37,5 cm 61461 R B 37,5 cm 61462 L B 45,0 cm 61463 R B 45,0 cm 83694 L B 52,5 cm 83695 R B 52,5 cm 61464 L B 60,0 cm 61465 R B 60,0 cm</p> <p>1 Tür, 3 Einlegeböden</p> <p>T 35,8 cm</p>		
 <p>32323 B 75,0 cm 30744 B 90,0 cm</p> <p>2 Rahmen-Glastüren, 3 Glaseinlegeböden</p> <p>T 35,8 cm</p> <p>Spiegelrückwand, abweichende Rückwandfarbe und Beleuchtung siehe Seiten 113 und 116-118.</p>			 <p>77655 L B 37,5 cm 77656 R B 37,5 cm 33961 L B 45,0 cm 33962 R B 45,0 cm 83704 L B 52,5 cm 83705 R B 52,5 cm 33963 L B 60,0 cm 33964 R B 60,0 cm</p> <p>1 Rahmen-Glastür, 3 Glaseinlegeböden</p> <p>T 35,8 cm</p> <p>Spiegelrückwand, abweichende Rückwandfarbe und Beleuchtung siehe Seiten 113 und 116-118.</p>		
 <p>77629 B 90,0 cm</p> <p>2 Türen mit Glasausschnitt 1 R, 2 Böden (nicht verstellbar), 1 Einlegeboden</p> <p>T 35,8 cm</p> <p>Spiegelrückwand, abweichende Rückwandfarbe und Beleuchtung siehe Seiten 113 und 116-118.</p>			 <p>61105 L B 45,0 cm 61106 R B 45,0 cm 88743 L B 52,5 cm 88744 R B 52,5 cm 61107 L B 60,0 cm 61108 R B 60,0 cm</p> <p>1 Tür mit Glasausschnitt 1 R, 2 Böden (nicht verstellbar), 2 Einlegeböden</p> <p>T 35,8 cm</p> <p>Spiegelrückwand, abweichende Rückwandfarbe und Beleuchtung siehe Seiten 113 und 116-118.</p>		
 <p>77630 B 75,0 cm 77631 B 90,0 cm</p> <p>2 Türen mit Glasausschnitt 2 R, 2 Böden (nicht verstellbar), 1 Glaseinlegeboden</p> <p>T 35,8 cm</p> <p>Spiegelrückwand, abweichende Rückwandfarbe und Beleuchtung siehe Seiten 113 und 116-118.</p>			 <p>77633 L B 37,5 cm 77634 R B 37,5 cm 77635 L B 45,0 cm 77636 R B 45,0 cm 88745 L B 52,5 cm 88746 R B 52,5 cm 77637 L B 60,0 cm 77638 R B 60,0 cm</p> <p>1 Tür mit Glasausschnitt 2 R, 2 Böden (nicht verstellbar), 1 Einlegeboden, 1 Glaseinlegeboden</p> <p>T 35,8 cm</p> <p>Spiegelrückwand, abweichende Rückwandfarbe und Beleuchtung siehe Seiten 113 und 116-118.</p>		

Hängeelemente 5 R, Höhe 179,2 cm

(Abdeckblätter bis 270,0 cm durchgehend)

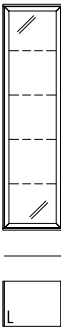
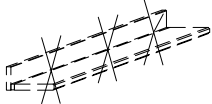
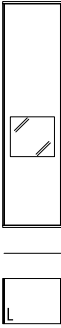
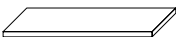
Wandborde mit Paneelrückwand

Best.-Nr. / Maße Beschreibung		Best.-Nr. / Maße Beschreibung	
 <p>82678 L B 37,5 cm 82679 R B 37,5 cm 82680 L B 45,0 cm 82681 R B 45,0 cm 83706 L B 52,5 cm 83707 R B 52,5 cm 82682 L B 60,0 cm 82683 R B 60,0 cm</p> <p>1 Tür, 4 Einlegeböden</p> <p>T 35,8 cm</p>		 <p>Hochglanz Aufpreise Wandbord siehe Tabelle G Seite 122.</p> <p>Achtung Einbau von Strahlern nicht möglich. Bitte nur nebenstehende Beleuchtung verwenden. Sondermaße nicht möglich.</p> <p>77641 B 60,0 cm 77642 B 75,0 cm 77643 B 90,0 cm 77644 B 105,0 cm 77645 B 120,0 cm 77646 B 135,0 cm 77647 B 150,0 cm 77648 B 165,0 cm 77649 B 180,0 cm 77650 B 195,0 cm 77651 B 210,0 cm 77652 B 225,0 cm 77653 B 240,0 cm 77654 B 255,0 cm 77663 B 270,0 cm</p> <p>H 8,5, T 21,0, Nutztiefe 18,0 cm</p>	
 <p>82694 L B 37,5 cm 82695 R B 37,5 cm 82696 L B 45,0 cm 82697 R B 45,0 cm 83714 L B 52,5 cm 83715 R B 52,5 cm 82698 L B 60,0 cm 82699 R B 60,0 cm</p> <p>1 Rahmen-Glastür, 4 Glaseinlegeböden</p> <p>T 35,8 cm</p> <p>Spiegelrückwand, abweichende Rückwandfarbe und Beleuchtung siehe Seiten 113 und 116-118.</p>		<h3>Beleuchtung</h3>  <p>90051 B 60,0 cm, ~3 Watt 90052 B 75,0 cm, ~4 Watt 90053 B 90,0 cm, ~4 Watt 90054 B 105,0 cm, ~5 Watt 90055 B 120,0 cm, ~6 Watt 90056 B 135,0 cm, ~6 Watt 90057 B 150,0 cm, ~7 Watt 90058 B 165,0 cm, ~8 Watt 90059 B 180,0 cm, ~9 Watt 90060 B 195,0 cm, ~9 Watt 90061 B 210,0 cm, ~10 Watt 90062 B 225,0 cm, ~11 Watt 90063 B 240,0 cm, ~12 Watt 90064 B 255,0 cm, ~12 Watt 92835 B 270,0 cm, ~13 Watt</p> <p>Die Leuchte wird mit einem Leuchtmittel der Energieklasse F geliefert.</p> <p>Weitere Informationen zum Leuchtmittel siehe Zusatzliste „Zubehör im Detail“.</p> <p>LED-Wandbordbeleuchtung hinter der Paneelrückwand inkl. Vorschaltgerät, Zuleitung und Fußschalter</p> <p>Bei Bestellung von mehreren Be- leuchtungssets behalten wir uns vor, dass die Anzahl der Vorschalt- geräte sinnvoll optimiert wird. Getrennte Schaltkreise angeben.</p>	
 <p>82684 L B 45,0 cm 82685 R B 45,0 cm 88747 L B 52,5 cm 88748 R B 52,5 cm 82686 L B 60,0 cm 82687 R B 60,0 cm</p> <p>1 Tür mit Glasausschnitt 1 R, 2 Böden (nicht verstellbar), 3 Einlegeböden</p> <p>T 35,8 cm</p> <p>Spiegelrückwand, abwei- chende Rückwandfarbe und Beleuchtung siehe Seiten 113 und 116-118.</p>		<h3>Wandborde</h3>  <p>60979 B 75,0 cm 60980 B 90,0 cm 60982 B 105,0 cm 60981 B 117,1 cm 60983 B 120,0 cm 60984 B 135,0 cm 60985 B min. 45,0 cm max. 240,0 cm (Preis pro ange- fangene 10,0 cm)</p> <p>T 20,0 cm</p> <p>LED-Strahler siehe Seite 116.</p>	
 <p>82688 L B 37,5 cm 82689 R B 37,5 cm 82690 L B 45,0 cm 82691 R B 45,0 cm 88749 L B 52,5 cm 88750 R B 52,5 cm 82692 L B 60,0 cm 82693 R B 60,0 cm</p> <p>1 Tür mit Glasausschnitt 3 R, 2 Böden (nicht verstellbar), 2 Glaseinlegeböden</p> <p>T 35,8 cm</p> <p>Spiegelrückwand, abweichende Rückwandfarbe und Beleuchtung siehe Seiten 113 und 116-118.</p>			

KARA-FRAME

Hängespiegel eckig (mit Abschlussleisten) 2 R, Höhe 73,6 cm

Best.-Nr. / Maße Beschreibung		
	78645 B 52,5 cm	
	61199 B 60,0 cm	
	61200 B 75,0 cm	
	61201 B 90,0 cm	
	61202 B 105,0 cm	
	61203 B 120,0 cm	
	61204 B 135,0 cm	
	61205 B 150,0 cm	
	61206 B 165,0 cm	
	61207 B 180,0 cm	
	61208 B 195,0 cm	
	61209 B 210,0 cm	
	61210 B 225,0 cm	
	61211 B 240,0 cm	

Hochglanz Aufpreise
Wandspiegelleisten siehe **T 4,4 cm**
Tabelle H Seite 122.

Hängespiegel eckig (randlos) 2,5 R, Höhe 88,0 cm

Best.-Nr. / Maße Beschreibung		
	85445 B 52,5 cm	
	85371 B 60,0 cm	
	85372 B 75,0 cm	
	85373 B 90,0 cm	
	85374 B 105,0 cm	
	85375 B 120,0 cm	
	85376 B 135,0 cm	
	85377 B 150,0 cm	
	85378 B 165,0 cm	
	85379 B 180,0 cm	
	85380 B 195,0 cm	
	85381 B 210,0 cm	
	85382 B 225,0 cm	
	85383 B 240,0 cm	

T 2,5 cm

Hängespiegel eckig (mit Abschlussleisten) 2,5 R, Höhe 91,2 cm

Best.-Nr. / Maße Beschreibung		
	78646 B 52,5 cm	
	61212 B 60,0 cm	
	61213 B 75,0 cm	
	61214 B 90,0 cm	
	61215 B 105,0 cm	
	61216 B 120,0 cm	
	61217 B 135,0 cm	
	61218 B 150,0 cm	
	61219 B 165,0 cm	
	61220 B 180,0 cm	
	61221 B 195,0 cm	
	61222 B 210,0 cm	
	61223 B 225,0 cm	
	61224 B 240,0 cm	

Hochglanz Aufpreise
Wandspiegelleisten siehe **T 4,4 cm**
Tabelle H Seite 122.

Beleuchtung Hängespiegel eckig (randlos) 2,5 R, Höhe 88,0 cm

Best.-Nr. / Maße Beschreibung		
	94193 B 52,5 cm, ~19 Watt	
	94165 B 60,0 cm, ~20 Watt	
	94166 B 75,0 cm, ~22 Watt	
	94167 B 90,0 cm, ~24 Watt	
	94168 B 105,0 cm, ~27 Watt	
	94169 B 120,0 cm, ~29 Watt	
	94170 B 135,0 cm, ~31 Watt	
	94171 B 150,0 cm, ~33 Watt	
	94172 B 165,0 cm, ~35 Watt	
	94173 B 180,0 cm, ~37 Watt	
	94174 B 195,0 cm, ~40 Watt	
	94175 B 210,0 cm, ~42 Watt	
	94176 B 225,0 cm, ~44 Watt	
	94177 B 240,0 cm, ~46 Watt	

Die Leuchte wird mit einem Leuchtmittel der **Energieklasse F** geliefert.
Weitere Informationen zum Leuchtmittel siehe Zusatzliste „Zubehör im Detail“.

inkl. Vorschaltgerät, Zuleitung und Fußschalter

Hängespiegel eckig (randlos) 2 R, Höhe 70,4 cm

Best.-Nr. / Maße Beschreibung		
	85444 B 52,5 cm	
	85358 B 60,0 cm	
	85359 B 75,0 cm	
	85360 B 90,0 cm	
	85361 B 105,0 cm	
	85362 B 120,0 cm	
	85363 B 135,0 cm	
	85364 B 150,0 cm	
	85365 B 165,0 cm	
	85366 B 180,0 cm	
	85367 B 195,0 cm	
	85368 B 210,0 cm	
	85369 B 225,0 cm	
	85370 B 240,0 cm	

T 2,5 cm

Hängespiegel rund (randlos)

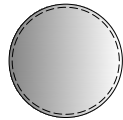
Best.-Nr. / Maße Beschreibung		
	88030 Ø 75,0 cm	
	83280 Ø 90,0 cm	
	88029 Ø 105,0 cm	

T 2,5 cm

1 x 94369 LED-Bel. Ø 75,0 cm ~18 Watt
1 x 93829 LED-Bel. Ø 90,0 cm ~20 Watt
1 x 94368 LED-Bel. Ø 105,0 cm ~23 Watt

inkl. Vorschaltgerät, Zuleitung und Fußschalter

Die Leuchte wird mit einem Leuchtmittel der **Energieklasse F** geliefert.
Weitere Informationen zum Leuchtmittel siehe Zusatzliste „Zubehör im Detail“.

Beleuchtung Hängespiegel eckig (randlos) 2 R, Höhe 70,4 cm

Best.-Nr. / Maße Beschreibung		
	94192 B 52,5 cm, ~17 Watt	
	94152 B 60,0 cm, ~18 Watt	
	94153 B 75,0 cm, ~20 Watt	
	94154 B 90,0 cm, ~22 Watt	
	94155 B 105,0 cm, ~24 Watt	
	94156 B 120,0 cm, ~26 Watt	
	94157 B 135,0 cm, ~28 Watt	
	94158 B 150,0 cm, ~31 Watt	
	94159 B 165,0 cm, ~33 Watt	
	94160 B 180,0 cm, ~35 Watt	
	94161 B 195,0 cm, ~37 Watt	
	94162 B 210,0 cm, ~39 Watt	
	94163 B 225,0 cm, ~41 Watt	
	94164 B 240,0 cm, ~44 Watt	

Die Leuchte wird mit einem Leuchtmittel der **Energieklasse F** geliefert.
Weitere Informationen zum Leuchtmittel siehe Zusatzliste „Zubehör im Detail“.

inkl. Vorschaltgerät, Zuleitung und Fußschalter

KARA-FRAME

Paneelsystem NEU



(Abdeckleisten bis 270,0 cm durchgehend)

Paneele (feste Breiten) und Individual-/Ausgleichspaneele können für die Planung wechselnder Glatt-/Deeplineflächen eingesetzt werden.

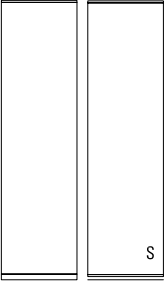
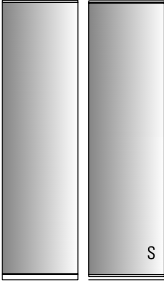
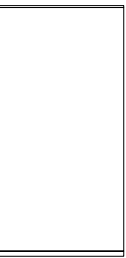
Eine geschlossene Deeplinefläche kann nur mit dem Individual-/Ausgleichspaneel dargestellt werden. In Kombination mit Deepline entfällt die Sockel- und Abschlussleiste. Die Gesamthöhe bleibt gleich.

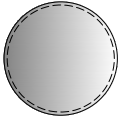

Best.-Nr. / Maße Beschreibung		Best.-Nr. / Maße Beschreibung	
 <p>Panel (feste Breiten)</p> <p>H 217,3 cm (6R)</p> <p>89839 B 45,0 cm 89840 B 60,0 cm 89841 B 75,0 cm 89842 B 90,0 cm</p> <p>H 234,9 cm (6,5R)</p> <p>89843 B 45,0 cm 89844 B 60,0 cm 89845 B 75,0 cm 89846 B 90,0 cm</p> <p>bis H 261,6 cm</p> <p>89847 B 45,0 cm 89848 B 60,0 cm 89849 B 75,0 cm 89850 B 90,0 cm</p> <p>T 4,2 cm (preisgleich auch als Hänge-Paneele: 6 R, Höhe 214,4 cm möglich = Best.-Nr. mit S ergänzen (Empfohlen in Kombination mit Elementen auf Sockelgleitern)</p> <p>H min. 200,0 cm Variables Höhenmaß: max. Höhe 261,6 cm, Wunschmaß bitte angeben, bei Raummaßangabe berücksichtigen wir den benötigten Montageabstand von 2,0 cm. Nicht in Hochglanz möglich</p>		 <p>Spiegelpaneel (feste Breiten)</p> <p>H 217,3 cm (6R)</p> <p>14169 B 45,0 cm 14170 B 60,0 cm 14171 B 75,0 cm 14172 B 90,0 cm</p> <p>H 234,9 cm (6,5R)</p> <p>14173 B 45,0 cm 14174 B 60,0 cm 14175 B 75,0 cm 14176 B 90,0 cm</p> <p>bis H 261,6 cm</p> <p>14177 B 45,0 cm 14178 B 60,0 cm 14179 B 75,0 cm 14180 B 90,0 cm</p> <p>T 4,2 cm (preisgleich auch als Hänge-Paneele: 6 R, Höhe 214,4 cm möglich = Best.-Nr. mit S ergänzen (Empfohlen in Kombination mit Elementen auf Sockelgleitern)</p> <p>H min. 200,0 cm Variables Höhenmaß: max. Höhe 261,6 cm, Wunschmaß bitte angeben, bei Raummaßangabe berücksichtigen wir den benötigten Montageabstand von 2,0 cm. Nicht in Hochglanz möglich</p>	
 <p>Individual-/Ausgleichspaneel</p> <p>H 217,3 cm (6R)</p> <p>89863 bis B 45,0 cm 89864 bis B 60,0 cm 89865 bis B 90,0 cm 89866 bis B 120,0 cm 89867 bis B 150,0 cm 89868 bis B 180,0 cm 89869 bis B 210,0 cm 89870 bis B 240,0 cm 89871 bis B 270,0 cm 89872 bis B 290,0 cm</p> <p>H 234,9 cm (6,5R)</p> <p>89873 bis B 45,0 cm 89874 bis B 60,0 cm 89875 bis B 90,0 cm 89876 bis B 120,0 cm 89877 bis B 150,0 cm 89878 bis B 180,0 cm 89879 bis B 210,0 cm 89880 bis B 240,0 cm 89881 bis B 270,0 cm 89882 bis B 290,0 cm</p> <p>bis H 261,6 cm</p> <p>89883 bis B 45,0 cm 89884 bis B 60,0 cm 89885 bis B 90,0 cm 89886 bis B 120,0 cm 89887 bis B 150,0 cm 89888 bis B 180,0 cm 89889 bis B 210,0 cm 89890 bis B 240,0 cm 89891 bis B 270,0 cm 89892 bis B 290,0 cm</p> <p>T 4,2 cm (preisgleich auch als Hänge-Paneele: 6 R, Höhe 214,4 cm möglich = Best.-Nr. mit S ergänzen (Empfohlen in Kombination mit Elementen auf Sockelgleitern)</p> <p>H min. 200,0 cm B min. 30,0 cm Paneele werden je nach Breite ggf. geteilt, max. 90,0 cm an einem Stück Individualpaneel: Gewünschte Paneelbreiten bitte angeben Ausgleichspaneel: Breite wird entsprechend des Nischenmaßes werkseitig berechnet Variables Höhenmaß: max. Höhe 261,6 cm, Wunschmaß bitte angeben, bei Raummaßangabe berücksichtigen wir den benötigten Montageabstand von 2,0 cm. Nicht in Hochglanz möglich</p>			

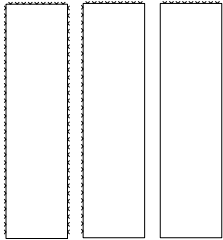
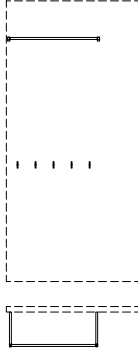
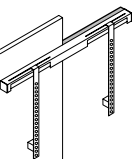
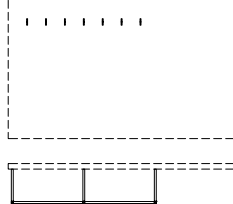
Zubehör Paneelsystem **NEU**

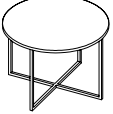

Best.-Nr. / Maße Beschreibung			Best.-Nr. / Maße Beschreibung		
 <p>Panel (feste Breiten) ohne Abschlussleisten</p> <p>Preisreduktion für Paneele ohne Abschlussleiste</p> <p>94700 B 45,0 cm 94701 B 60,0 cm 94702 B 75,0 cm 94703 B 90,0 cm</p>			 <p>Spiegel rund (randlos)</p> <p>89894 Ø 75,0 cm 89895 Ø 90,0 cm 89896 Ø 105,0 cm</p> <p>T 2,5 cm</p> <p>1 x 94369 LED-Bel. Ø 75,0 cm ~18 Watt 1 x 93829 LED-Bel. Ø 90,0 cm ~20 Watt 1 x 94368 LED-Bel. Ø 105,0 cm ~23 Watt</p> <p>inkl. Vorschaltgerät, Zuleitung und Fußschalter</p> <p>Die Leuchte wird mit einem Leuchtmittel der Energieklasse F geliefert.</p> <p>Weitere Informationen zum Leuchtmittel siehe Zusatzliste „Zubehör im Detail“.</p> <p>Die Positionierung des Spiegels wird werksseitig vorgenommen (Oberkante 200,0 cm). Kundenwünsche können berück- sichtigt werden, bitte genaue Position angeben.</p>		
 <p>Individual-/Ausgleichspaneel ohne Abschlussleisten</p> <p>Preisreduktion für Paneele ohne Abschlussleiste</p> <p>94704 bis B 45,0 cm 94705 bis B 60,0 cm 94706 bis B 90,0 cm 94707 bis B 120,0 cm 94708 bis B 150,0 cm 94709 bis B 180,0 cm 94710 bis B 210,0 cm 94711 bis B 240,0 cm 94712 bis B 270,0 cm 94713 bis B 290,0 cm</p>			 <p>Garderobenbeschläge</p> <p>94694 B 60,0 cm</p> <p>1 Garderobenstange, 4 Haken</p> <p>T 27,5 cm</p> <p>Höhe Garderobenstange 193,7 cm Höhe Haken 95,1 cm</p> <p>Die Garderobenbeschläge können links- oder rechtsseitig auf einem Fix-, Individual- oder Ausgleichspaneel montiert werden. Die Bohrungen der Beschläge erfolgen werksseitig, bitte die gewünschte Position angeben.</p>		
 <p>LED-Beleuchtung für Panel inkl. Vorschaltgerät, Zuleitung und Fußschalter 7,2 Watt pro Meter</p> <p>94679 bis B 100,0 cm 94680 bis B 150,0 cm 94681 bis B 200,0 cm 94682 bis B 250,0 cm 94683 bis B 300,0 cm 94684 bis B 350,0 cm 94685 bis B 400,0 cm 94686 bis B 450,0 cm 94687 bis B 500,0 cm 94688 bis B 550,0 cm 94689 bis B 600,0 cm 94690 bis B 650,0 cm 94691 bis B 700,0 cm 94692 bis B 750,0 cm 94693 bis B 800,0 cm 94781 bis B 850,0 cm</p> <p>In Kombination mit der Beleuchtung entfällt die Abschlussleiste der Pannele. Die Gesamthöhe bleibt gleich.</p> <p>Die Leuchte wird mit einem Leuchtmittel der Energieklasse F geliefert.</p> <p>Weitere Informationen zum Leuchtmittel siehe Zusatzliste „Zubehör im Detail“.</p>			 <p>Garderobenbeschläge</p> <p>94695 B 75,0 cm</p> <p>1 Garderobenstange, 5 Haken</p> <p>T 27,5 cm</p> <p>Höhe Garderobenstange 193,7 cm Höhe Haken 95,1 cm</p> <p>Die Garderobenbeschläge können links- oder rechtsseitig auf einem Fix-, Individual- oder Ausgleichspaneel montiert werden. Die Bohrungen der Beschläge erfolgen werksseitig, bitte die gewünschte Position angeben.</p>		
 <p>94592 TV-Halterung (starr) inkl. Distanzmaterial</p> <p>TV-Gerät wird teilweise vor dem Panneel und der Wand montiert</p> <p>Belastbarkeit 35,0 kg VESA-Norm</p>			 <p>Garderobenbeschläge</p> <p>94696 B 120,0 cm</p> <p>1 Garderobenstange, 7 Haken</p> <p>T 27,5 cm</p> <p>Höhe Garderobenstange 193,7 cm Höhe Haken 95,1 cm</p> <p>Die Garderobenbeschläge können links- oder rechtsseitig auf einem Fix-, Individual- oder Ausgleichspaneel montiert werden. Die Bohrungen der Beschläge erfolgen werksseitig, bitte die gewünschte Position angeben.</p>		

KARA-FRAME

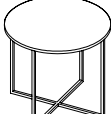

Couhtisch mit runder Platte, Höhe 40,0 cm

Best.-Nr. / Maße Beschreibung		
	94581 Ø 45,0 cm	
	94582 Ø 60,0 cm	
	94583 Ø 75,0 cm	
	94584 Ø 90,0 cm	
mit runder Holzplatte Bei Bestellung bitte angeben: Gestell Edelstahlfarbig, Schwarz matt, Weiß matt oder Wollweiß matt (ohne Aufpreis) Gestell in allen lieferbaren Lackausführungen (gegen Aufpreis)		
		
1 x 94815 Aufpreis für Gestell in allen lieferbaren Lackausführungen		

Couhtisch mit runder Platte, Höhe 48,0 cm

Best.-Nr. / Maße Beschreibung		
	94585 Ø 45,0 cm	
	94586 Ø 60,0 cm	
	94587 Ø 75,0 cm	
mit runder Holzplatte Bei Bestellung bitte angeben: Gestell Edelstahlfarbig, Schwarz matt, Weiß matt oder Wollweiß matt (ohne Aufpreis) Gestell in allen lieferbaren Lackausführungen (gegen Aufpreis)		
		
1 x 94815 Aufpreis für Gestell in allen lieferbaren Lackausführungen		

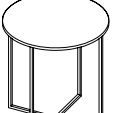



Couhtisch mit runder Platte, Höhe 56,0 cm

	94588 Ø 45,0 cm	
	94589 Ø 60,0 cm	
mit runder Holzplatte Bei Bestellung bitte angeben: Gestell Edelstahlfarbig, Schwarz matt, Weiß matt oder Wollweiß matt (ohne Aufpreis) Gestell in allen lieferbaren Lackausführungen (gegen Aufpreis)		
		
1 x 94815 Aufpreis für Gestell in allen lieferbaren Lackausführungen		

Sonderanfertigung für Couhtische (mit runder Platte)

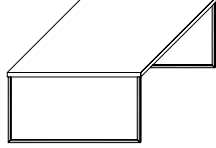
Längen-/ Breiten- und Höhenänderung nicht möglich.

Couhtische mit Kufen, Höhe 39,6 cm

	77659 75,0 x 75,0 cm	
	77660 95,0 x 95,0 cm	
	77661 100,0 x 65,0 cm	
	79364 120,0 x 75,0 cm	
mit Holzplatte Kufen Edelstahlfarbig (Standard) Kufen Chrom glänzend (auf Wunsch) Kufen Schwarz matt (auf Wunsch) Kufen Weiß matt (auf Wunsch) Kufen Wollweiß matt  (auf Wunsch) Kufen in allen lieferbaren Lackausführungen  (auf Wunsch)		
94816 Aufpreis für Kufen in allen lieferbaren Lackausführungen 		

Couhtisch LINE, Höhe 40,0 cm

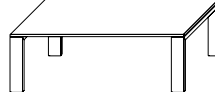
	93815 75,0 x 75,0 cm	
	93816 95,0 x 95,0 cm	
	93817 100,0 x 65,0 cm	
	93818 120,0 x 75,0 cm	
mit Holzplatte Untergestell und Tischplatte können in unterschiedlichen Ausführungen gefertigt werden. Bei Bestellung bitte angeben (ohne Aufpreis)		
90289 2 Füße mit Rollen		

Sonderanfertigung für Couhtische (mit Kufen)

Längen-/ Breiten- und Höhenänderung nicht möglich.

Sonderanfertigung für Couhtische (LINE)



Höhenänderung: bis max. 55,0 cm.
 Längenkürzung nicht möglich, Breitenkürzung
 auf Anfrage.

96102

KARA-FRAME

Couchtische mit Füßen, Höhe 40,1 cm

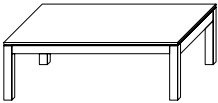
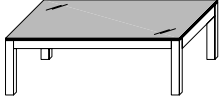
Couchtische mit Füßen, Höhe 39,5 cm

Best.-Nr. / Maße Beschreibung		Best.-Nr. / Maße Beschreibung	
 <p>90000 75,0 x 75,0 cm 90001 95,0 x 95,0 cm 92329 100,0 x 65,0 cm 90002 120,0 x 75,0 cm</p> <p>mit Holzplatte</p> <p>Untergestell und Tischplatte können in unterschiedlichen Ausführungen gefertigt werden. Bei Bestellung bitte angeben (ohne Aufpreis)</p> <p>92363 Schubkasten (nicht möglich bei 75,0 x 75,0 cm) 90289 2 Füße mit Rollen</p>		 <p>90006 75,0 x 75,0 cm 90007 95,0 x 95,0 cm 92127 100,0 x 65,0 cm 90008 120,0 x 75,0 cm</p> <p>mit Grauglasplatte</p> <p>90289 2 Füße mit Rollen</p>	
		 <p>90003 75,0 x 75,0 cm 90004 95,0 x 95,0 cm 92126 100,0 x 65,0 cm 90005 120,0 x 75,0 cm</p> <p>mit Klarglasplatte</p> <p>90289 2 Füße mit Rollen</p>	

Sonderanfertigung für Couchtische (Vierfußtisch)

Höhenänderung: bis max. 55,0 cm
 Längen- und Breitenkürzung auf Anfrage (bei Couchtischen mit Glasplatte nicht möglich).

96102

Säulen-Esstische, Höhe 78,0 cm

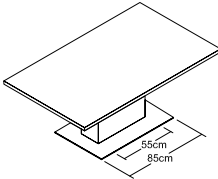
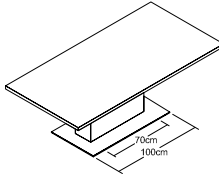
 <p>90970 140,0 x 95,0 cm 90971 150,0 x 95,0 cm 90972 160,0 x 95,0 cm</p> <p>Säulentisch mit fester Platte Höhe unter Zarge 67,2 cm</p> <p>Säule und Tischplatte können in unterschiedlichen Ausführungen gefertigt werden. Bei Bestellung bitte angeben (ohne Aufpreis).</p> <p>Bodenplatte Chrom glänzend (Standard) oder Bodenplatte edelstahlfarbig (ohne Aufpreis) oder Bodenplatte anthrazit NEU (ohne Aufpreis)</p> <p>Synchronauszug 90983 Auszugsfunktion, inkl. 1 Klappeinlage B 50,0 cm 90982 weitere Klappeinlage B 50,0 cm (max. 2 Klappeinlagen möglich)</p> <p>Kopfauszug 90993 Auszugsfunktion, inkl. 1 Klappeinlage B 50,0 cm</p> <p>An einer oder beiden Stirnseiten einsetzbar, ggf. 1x oder 2x 90993 bestellen (außer Tisch 140,0 cm, hier nur einseitig möglich)</p>		 <p>90973 170,0 x 95,0 cm 90974 180,0 x 95,0 cm 90975 190,0 x 95,0 cm 92854 200,0 x 95,0 cm</p> <p>Säulentisch mit fester Platte Höhe unter Zarge 67,2 cm</p> <p>Säule und Tischplatte können in unterschiedlichen Ausführungen gefertigt werden. Bei Bestellung bitte angeben (ohne Aufpreis).</p> <p>Bodenplatte Chrom glänzend (Standard) oder Bodenplatte edelstahlfarbig (ohne Aufpreis) oder Bodenplatte anthrazit NEU (ohne Aufpreis)</p> <p>Synchronauszug 90984 Auszugsfunktion, inkl. 1 Klappeinlage B 50,0 cm 90982 weitere Klappeinlage B 50,0 cm (max. 2 Klappeinlagen möglich)</p> <p>Kopfauszug 90994 Auszugsfunktion, inkl. 1 Klappeinlage B 50,0 cm</p> <p>An einer oder beiden Stirnseiten einsetzbar, ggf. 1x oder 2x 90994 bestellen.</p>	
--	--	---	--

Sonderanfertigung für Esstische (Säulentisch)

Längenkürzung: bis min. 120,0 cm - in Verbindung mit Auszugsfunktion nicht möglich
 Breitenkürzung: bis min. 85,0 cm - in Verbindung mit Auszugsfunktion nicht möglich

96102
96102

KARA-FRAME

Esstisch LINE, Höhe 75,0 cm

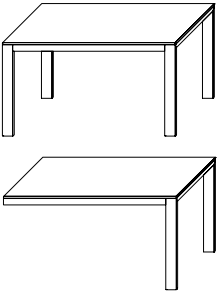
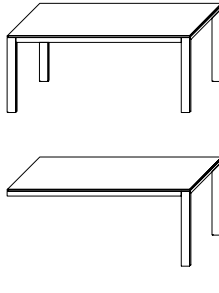
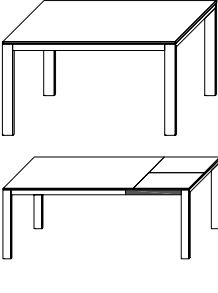
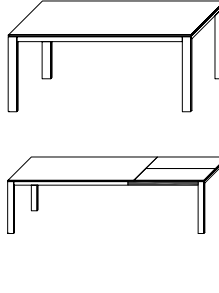
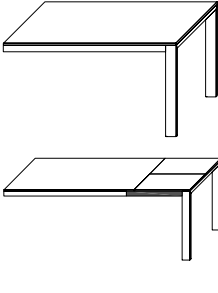
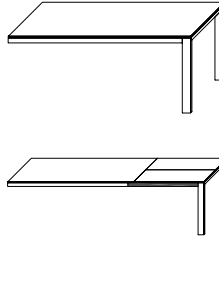
Best.-Nr. / Maße Beschreibung		Best.-Nr. / Maße Beschreibung	
 <p>94184 140,0 x 90,0 cm 94185 160,0 x 90,0 cm</p> <p>mit Wandauflage 94186 140,0 x 90,0 cm 94187 160,0 x 90,0 cm</p> <p>Höhe unter Zarge 68,0 cm (Länge) 66,0 cm (Breite)</p> <p>Untergestell und Tischplatte können in unterschiedlichen Ausführungen gefertigt werden. Bei Bestellung bitte angeben (ohne Aufpreis)</p>		 <p>94188 180,0 x 90,0 cm 94189 200,0 x 90,0 cm</p> <p>mit Wandauflage 94190 180,0 x 90,0 cm 94191 200,0 x 90,0 cm</p> <p>Höhe unter Zarge 68,0 cm (Länge) 66,0 cm (Breite)</p> <p>Untergestell und Tischplatte können in unterschiedlichen Ausführungen gefertigt werden. Bei Bestellung bitte angeben (ohne Aufpreis)</p>	
 <p>93820 140,0 x 95,0 cm 93821 160,0 x 95,0 cm</p> <p>mit Auszugsfunktion 93824 140,0 x 95,0 cm Auszug inkl. 1 Klapp- einlage B 60,0 cm 93825 160,0 x 95,0 cm Auszug inkl. 1 Klapp- einlage B 80,0 cm</p> <p>Höhe unter Zarge 68,0 cm (Länge) 66,0 cm (Breite)</p> <p>Untergestell, Tischplatte und Einlage können in unterschiedlichen Ausführungen gefertigt werden. Bei Bestellung bitte angeben (ohne Aufpreis)</p>		 <p>93822 180,0 x 95,0 cm 93823 200,0 x 95,0 cm</p> <p>mit Auszugsfunktion 93826 180,0 x 95,0 cm Auszug inkl. 1 Klapp- einlage B 100,0 cm 93827 200,0 x 95,0 cm Auszug inkl. 1 Klapp- einlage B 100,0 cm</p> <p>Höhe unter Zarge 68,0 cm (Länge) 66,0 cm (Breite)</p> <p>Untergestell, Tischplatte und Einlage können in unterschiedlichen Ausführungen gefertigt werden. Bei Bestellung bitte angeben (ohne Aufpreis)</p>	
 <p>mit Wandauflage 94402 140,0 x 95,0 cm 94403 160,0 x 95,0 cm</p> <p>mit Wandauflage und Auszugsfunktion 94406 140,0 x 95,0 cm Auszug inkl. 1 Klapp- einlage B 60,0 cm 94407 160,0 x 95,0 cm Auszug inkl. 1 Klapp- einlage B 80,0 cm</p> <p>Höhe unter Zarge 68,0 cm (Länge) 66,0 cm (Breite)</p> <p>Untergestell, Tischplatte und Einlage können in unterschiedlichen Ausführungen gefertigt werden. Bei Bestellung bitte angeben (ohne Aufpreis)</p>		 <p>mit Wandauflage 94404 180,0 x 95,0 cm 94405 200,0 x 95,0 cm</p> <p>mit Wandauflage und Auszugsfunktion 94408 180,0 x 95,0 cm Auszug inkl. 1 Klapp- einlage B 100,0 cm 94409 200,0 x 95,0 cm Auszug inkl. 1 Klapp- einlage B 100,0 cm</p> <p>Höhe unter Zarge 68,0 cm (Länge) 66,0 cm (Breite)</p> <p>Untergestell, Tischplatte und Einlage können in unterschiedlichen Ausführungen gefertigt werden. Bei Bestellung bitte angeben (ohne Aufpreis)</p>	

Sonderanfertigung für Esstische (LINE)

Längen- und Breitenkürzung nicht möglich.
Breite 80,0 cm preisgleich möglich (ohne Auszugsfunktion).

KARA-FRAME



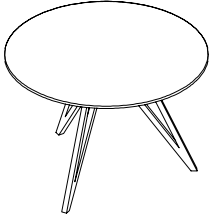
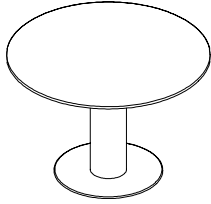

Esstische mit runder Platte, Höhe 75,0 cm

Best.-Nr. / Maße Beschreibung			Best.-Nr. / Maße Beschreibung		
 <p>94569 Ø 100,0 cm 94570 Ø 112,5 cm 94571 Ø 125,0 cm</p> <p>mit Auszugsfunktion 94572 Ø 100,0 cm Auszug inkl. 1 Klapp- einlage B 40,0 cm</p> <p>94573 Ø 112,5 cm Auszug inkl. 1 Klapp- einlage B 50,0 cm</p> <p>94574 Ø 125,0 cm Auszug inkl. 1 Klapp- einlage B 60,0 cm</p> <p>Höhe unter Zarge 65,3 cm Gestell Schwarz matt, Gestell Weiß matt oder Gestell Wollweiß matt</p> <p>NEU</p>			 <p>94575 Ø 100,0 cm 94576 Ø 112,5 cm 94577 Ø 125,0 cm</p> <p>mit Auszugsfunktion 94578 Ø 100,0 cm Auszug inkl. 1 Klapp- einlage B 40,0 cm</p> <p>94579 Ø 112,5 cm Auszug inkl. 1 Klapp- einlage B 50,0 cm</p> <p>94580 Ø 125,0 cm Auszug inkl. 1 Klapp- einlage B 60,0 cm</p> <p>Höhe unter Zarge 65,3 cm Säule und Tischplatte können in unterschiedlichen Aus- führungen gefertigt werden. Bei Bestellung bitte angeben (ohne Aufpreis). Bodenplatte Schwarz matt oder Bodenplatte edelstahlfarbig.</p> <p>NEU</p>		

Sonderanfertigung für Esstische (mit runder Platte)

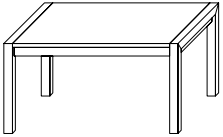
Längen-/ Breiten- und Höhenänderung nicht möglich.

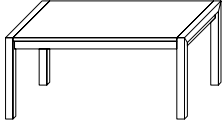
Esstische mit U-Wange, Höhe 75,0 cm

 <p>90333 145,0 x 95,0 cm 90334 155,0 x 95,0 cm</p> <p>festе Platte Höhe unter Zarge 64,5 cm</p>  <p>90317 Auszugsfunktion, inkl. 1 Klappeneinlage B 50,0 cm (max. 1 Klappeneinlage möglich)</p>			 <p>90335 165,0 x 95,0 cm 90336 175,0 x 95,0 cm 90337 185,0 x 95,0 cm 90338 195,0 x 95,0 cm 90339 205,0 x 95,0 cm</p> <p>festе Platte Höhe unter Zarge 64,5 cm</p>  <p>90317 Auszugsfunktion, inkl. 1 Klappeneinlage B 50,0 cm 90318 weitere Klappeneinlage B 50,0 cm (max. 2 Klappeneinlagen möglich)</p>		
---	--	--	---	--	--

Sonderanfertigung für Esstische (U-Wange)

Längenkürzung: bis min. 95,0 cm - in Verbindung mit Auszugsfunktion nicht möglich
Breitenkürzung: bis min. 75,0 cm - in Verbindung mit Auszugsfunktion nicht möglich

96102
96102

KARA-FRAME

Funktionstische

mit Rahmengerüst (Metall)

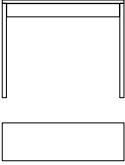
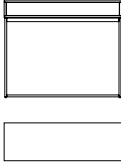
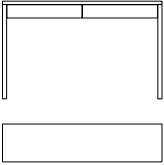
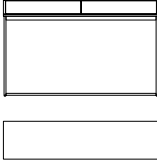
Best.-Nr. / Maße Beschreibung			Best.-Nr. / Maße Beschreibung		
 <p>78605 96,6 x 30,0 cm 78608 96,6 x 39,6 cm 78611 96,6 x 60,0 cm 1 Schubkasten inkl. Soft-Close-Einzug H 77,5 cm Höhe unter Zarge 64,2 cm Höhe unter Traverse 59,2 cm</p> <p>1 x 91330 Kabeldurchlass Metall (Nur möglich bei T 60,0 cm) 1 x 92389 Hochgl. Front 0,5 R / B 90 cm</p>			 <p>83271 93,2 x 30,0 cm 83272 93,2 x 39,6 cm 83273 93,2 x 60,0 cm 1 Schubkasten mit Push to open H 77,5 cm Wandbefestigung erforderlich Höhe unter Zarge 63,5 cm Höhe unter Traverse 60,5 cm</p> <p>Rahmengerüst in Edelstahlfarbig (Standard) Chrom glänzend (auf Wunsch) Schwarz matt (auf Wunsch) Weiß matt (auf Wunsch) Wollweiß matt (auf Wunsch) ^{NEU} alle lieferbaren Lackausführungen (auf Wunsch) ^{NEU}</p> <p>1 x 91330 Kabeldurchlass Metall (Nur möglich bei T 60,0 cm) 1 x 92389 Hochgl. Front 0,5 R / B 90 cm 1 x 92626 Hochgl. Korpusshülle 1 R / B 90 cm 1 x 91272 Hochgl. Korpusshülle + Front 1 R / B 90 cm 1 x 94818 Aufpreis für Rahmengerüst in allen lieferbaren Lackausführungen ^{NEU}</p>		
 <p>78606 126,6 x 30,0 cm 78607 156,6 x 30,0 cm 78609 126,6 x 39,6 cm 78610 156,6 x 39,6 cm 78612 126,6 x 60,0 cm 78613 156,6 x 60,0 cm 2 Schubkästen inkl. Soft-Close-Einzug H 77,5 cm Höhe unter Zarge 64,2 cm Höhe unter Traverse 59,2 cm</p> <p>1 x 91330 Kabeldurchlass Metall (Nur möglich bei T 60,0 cm) 1 x 92391 Hochgl. Front 0,5 R / B 120 cm 1 x 92393 Hochgl. Front 0,5 R / B 150 cm</p>			 <p>83274 123,2 x 30,0 cm 83275 153,2 x 30,0 cm 83276 123,2 x 39,6 cm 83277 153,2 x 39,6 cm 83278 123,2 x 60,0 cm 83279 153,2 x 60,0 cm 2 Schubkästen mit Push to open H 77,5 cm Wandbefestigung erforderlich Höhe unter Zarge 63,5 cm Höhe unter Traverse 60,5 cm</p> <p>Rahmengerüst in Edelstahlfarbig (Standard) Chrom glänzend (auf Wunsch) Schwarz matt (auf Wunsch) Weiß matt (auf Wunsch) Wollweiß matt (auf Wunsch) ^{NEU} alle lieferbaren Lackausführungen (auf Wunsch) ^{NEU}</p> <p>1 x 91330 Kabeldurchlass Metall (Nur möglich bei T 60,0 cm) 1 x 92391 Hochgl. Front 0,5 R / B 120 cm 1 x 92393 Hochgl. Front 0,5 R / B 150 cm 1 x 92638 Hochgl. Korpusshülle 1 R / B 120 cm 1 x 92650 Hochgl. Korpusshülle 1 R / B 150 cm 1 x 91282 Hochgl. Korpusshülle + Front 1 R / B 120 cm 1 x 91810 Hochgl. Korpusshülle + Front 1 R / B 150 cm 1 x 94818 Aufpreis für Rahmengerüst in allen lieferbaren Lackausführungen ^{NEU}</p>		

Funktionstische mit Rahmengestell (Metall)

Schreibtische elektrisch höhenverstellbar mit Fuß-Verkleidung

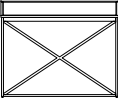
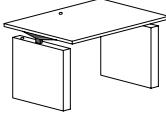
Best.-Nr. / Maße Beschreibung		Best.-Nr. / Maße Beschreibung
 <p>83289 93,2 x 39,6 cm 83290 93,2 x 60,0 cm</p> <p>1 Schubkasten mit Push to open</p> <p>H 77,5 cm</p> <p>Höhe unter Zarge 63,5 cm Höhe unter Traverse 60,5 cm</p> <p>Freistehend als Raumteiler möglich!</p> <p>Rahmengestell in Edelstahlfarbig (Standard) Chrom glänzend (auf Wunsch) Schwarz matt (auf Wunsch) Weiß matt (auf Wunsch) Wollweiß matt (auf Wunsch) <i>NEU</i> alle lieferbaren Lackausführungen (auf Wunsch) <i>NEU</i></p> <p>1 x 91330 Kabeldurchlass Metall (Nur möglich bei T 60,0 cm) 1 x 92389 Hochgl. Front 0,5 R / B 90 cm 1 x 92626 Hochgl. Korpushülle 1 R / B 90 cm 1 x 91272 Hochgl. Korpushülle + Front 1 R / B 90 cm 1 x 94819 Aufpreis für Rahmengestell in allen lieferbaren Lackausführungen <i>NEU</i></p>		 <p>93689 140,0 x 95,0 cm 93690 160,0 x 95,0 cm 93691 180,0 x 95,0 cm 93692 200,0 x 95,0 cm</p> <p>Einzelschreibtisch höhenverstellbar inkl. Kabeldurchlass Metall (Schreibplatte), Kabeldurchlass Schwarz (Fuß-Verkleidung L/R), Kabelschlauch und Kabelwanne</p> <p>H min. 70,0, max. 114,0 cm</p> <p>91322 Linoleum-Einlage 93693 PC-Halterung</p> <p>Materialauszug nicht möglich</p> <p>Kabeldurchlass standardmäßig mittig positioniert (abweichende Position bitte angeben)</p> <p>In Verbindung mit Korpuselement 81846/81847 und 81848/81849 möglich. Eine Fuß-Verkleidung entfällt.</p> <p>Anzahl der Motoren: 2 Hubgeschwindigkeit: 4 cm/Sekunde Stromverbrauch im Standby: 0,3 Watt Gestellbelastung: 100 kg Sicherheits-/Stoßsensor Risikobeurteilung nach DIN EN ISO 12100 (2013); DIN EN 527-2 (2016)</p>

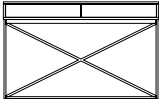
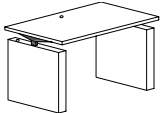
 <p>83293 123,2 x 39,6 cm 83294 153,2 x 39,6 cm 83295 123,2 x 60,0 cm 83296 153,2 x 60,0 cm</p> <p>2 Schubkästen mit Push to open</p> <p>H 77,5 cm</p> <p>Höhe unter Zarge 63,5 cm Höhe unter Traverse 60,5 cm</p> <p>Freistehend als Raumteiler möglich!</p> <p>Rahmengestell in Edelstahlfarbig (Standard) Chrom glänzend (auf Wunsch) Schwarz matt (auf Wunsch) Weiß matt (auf Wunsch) Wollweiß matt (auf Wunsch) <i>NEU</i> alle lieferbaren Lackausführungen (auf Wunsch) <i>NEU</i></p> <p>1 x 91330 Kabeldurchlass Metall (Nur möglich bei T 60,0 cm) 1 x 92391 Hochgl. Front 0,5 R / B 120 cm 1 x 92393 Hochgl. Front 0,5 R / B 150 cm 1 x 92638 Hochgl. Korpushülle 1 R / B 120 cm 1 x 92650 Hochgl. Korpushülle 1 R / B 150 cm 1 x 91282 Hochgl. Korpushülle + Front 1 R / B 120 cm 1 x 91810 Hochgl. Korpushülle + Front 1 R / B 150 cm 1 x 94819 Aufpreis für Rahmengestell in allen lieferbaren Lackausführungen <i>NEU</i></p>		 <p>93694 140,0 x 80,0 cm 93695 160,0 x 80,0 cm 93696 180,0 x 80,0 cm 93697 200,0 x 80,0 cm</p> <p>Einzelschreibtisch höhenverstellbar inkl. Kabeldurchlass Metall (Schreibplatte), Kabeldurchlass Schwarz (Fuß-Verkleidung L/R), Kabelschlauch und Kabelwanne</p> <p>H min. 70,0, max. 114,0 cm</p> <p>91322 Linoleum-Einlage 93693 PC-Halterung</p> <p>Materialauszug nicht möglich</p> <p>Kabeldurchlass standardmäßig mittig positioniert (abweichende Position bitte angeben)</p> <p>In Verbindung mit Korpuselement 81846/81847 und 81848/81849 möglich. Eine Fuß-Verkleidung entfällt.</p> <p>Anzahl der Motoren: 2 Hubgeschwindigkeit: 4 cm/Sekunde Stromverbrauch im Standby: 0,3 Watt Gestellbelastung: 100 kg Sicherheits-/Stoßsensor Risikobeurteilung nach DIN EN ISO 12100 (2013); DIN EN 527-2 (2016)</p>
--	--	--

Schreibtische LINE

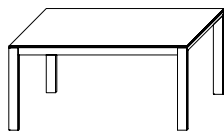
 <p>93838 140,0 x 80,0 cm 93839 160,0 x 80,0 cm * 93840 180,0 x 80,0 cm * 93841 200,0 x 80,0 cm *</p> <p>Einzelschreibtisch H 75,0 cm</p> <p>1 x 91330 Kabeldurchlass Metall Kabelwanne siehe Seite 109. Sichtschutzblende siehe Seite 109. Materialauszug nicht möglich</p>	
---	--

Arbeitsplatz



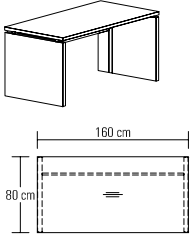
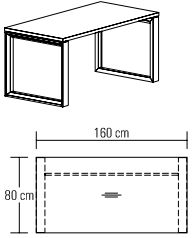
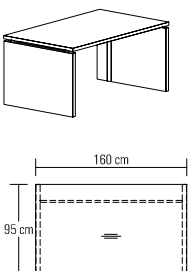
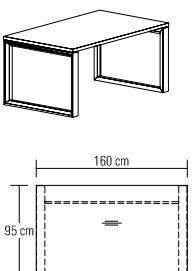
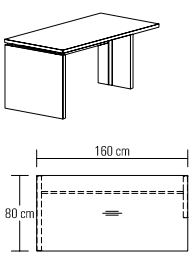
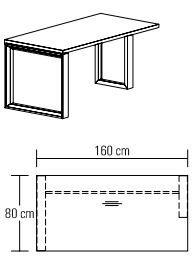
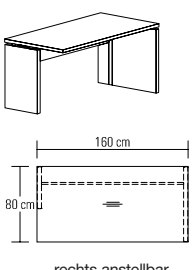
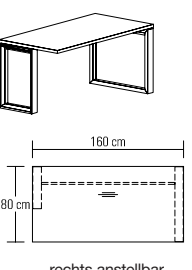

Schreibtische mit Holzwanne

Schreibtische mit Rahmengestell



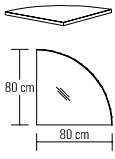
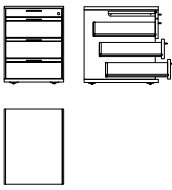
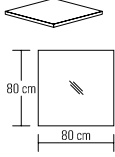
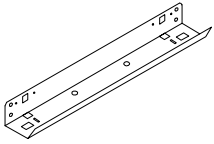
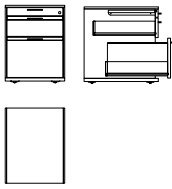
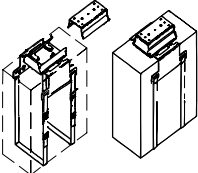
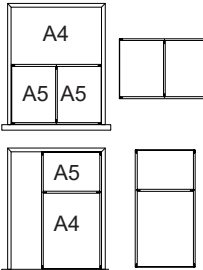

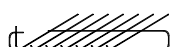
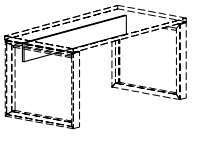
Best.-Nr. / Maße Beschreibung		Best.-Nr. / Maße Beschreibung	
 <p>91518 120,0 x 80,0 cm 91520 160,0 x 80,0 cm 91521 180,0 x 80,0 cm 91522 200,0 x 80,0 cm</p> <p>Einzelschreibtisch mit Rückwand und Kabelbodenführung L/R H 75,0 cm</p> <p>1 x 91322 Linoleum-Einlage 1 x 91326 Materialauszug 1 x 91330 Kabeldurchlass Metall Kabelwanne siehe Seite 109.</p>		 <p>91426 120,0 x 80,0 cm 91428 160,0 x 80,0 cm* 91429 180,0 x 80,0 cm* 91430 200,0 x 80,0 cm*</p> <p>Einzelschreibtisch mit Traverse und zwei langen Seitenteilen H 75,0 cm</p> <p>1 x 91322 Linoleum-Einlage 1 x 91326 Materialauszug 1 x 91330 Kabeldurchlass Metall Kabelwanne siehe Seite 109. Sichtschutzblende siehe Seite 109.</p>	
 <p>91525 120,0 x 95,0 cm 91527 160,0 x 95,0 cm 91528 180,0 x 95,0 cm 91529 200,0 x 95,0 cm</p> <p>Einzelschreibtisch mit Rückwand und Kabelbodenführung L/R H 75,0 cm</p> <p>1 x 91322 Linoleum-Einlage 1 x 91326 Materialauszug 1 x 91330 Kabeldurchlass Metall Kabelwanne siehe Seite 109.</p>		 <p>91441 120,0 x 95,0 cm 91443 160,0 x 95,0 cm* 91444 180,0 x 95,0 cm* 91445 200,0 x 95,0 cm*</p> <p>Einzelschreibtisch mit Traverse und zwei langen Seitenteilen H 75,0 cm</p> <p>1 x 91322 Linoleum-Einlage 1 x 91326 Materialauszug 1 x 91330 Kabeldurchlass Metall Kabelwanne siehe Seite 109. Sichtschutzblende siehe Seite 109.</p>	
 <p>91554 120,0 x 80,0 cm 91556 160,0 x 80,0 cm 91557 180,0 x 80,0 cm 91558 200,0 x 80,0 cm</p> <p>Verkettungstisch mit Rückwand und Kabelbodenführung L/R Eine lange Wange links und eine kurze Wange rechts H 75,0 cm</p> <p>links anstellbar</p> <p>1 x 91322 Linoleum-Einlage 1 x 91326 Materialauszug 1 x 91330 Kabeldurchlass Metall Kabelwanne siehe Seite 109.</p>		 <p>91482 120,0 x 80,0 cm 91484 160,0 x 80,0 cm 91485 180,0 x 80,0 cm 91486 200,0 x 80,0 cm</p> <p>Verkettungstisch mit Traverse Ein langes Seitenteil links und ein kurzes Seitenteil rechts H 75,0 cm</p> <p>links anstellbar</p> <p>1 x 91322 Linoleum-Einlage 1 x 91326 Materialauszug 1 x 91330 Kabeldurchlass Metall Kabelwanne siehe Seite 109. Sichtschutzblende siehe Seite 109.</p>	
 <p>91561 120,0 x 80,0 cm 91563 160,0 x 80,0 cm 91564 180,0 x 80,0 cm 91565 200,0 x 80,0 cm</p> <p>Verkettungstisch mit Rückwand und Kabelbodenführung L/R Eine kurze Wange links und eine lange Wange rechts H 75,0 cm</p> <p>rechts anstellbar</p> <p>1 x 91322 Linoleum-Einlage 1 x 91326 Materialauszug 1 x 91330 Kabeldurchlass Metall Kabelwanne siehe Seite 109.</p>		 <p>91464 120,0 x 80,0 cm 91466 160,0 x 80,0 cm 91467 180,0 x 80,0 cm 91468 200,0 x 80,0 cm</p> <p>Verkettungstisch mit Traverse Ein kurzes Seitenteil links und ein langes Seitenteil rechts H 75,0 cm</p> <p>rechts anstellbar</p> <p>1 x 91322 Linoleum-Einlage 1 x 91326 Materialauszug 1 x 91330 Kabeldurchlass Metall Kabelwanne siehe Seite 109. Sichtschutzblende siehe Seite 109.</p>	

KARA-FRAME

Arbeitsplatz

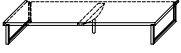
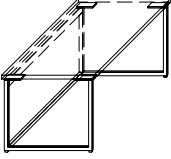

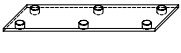
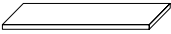





	Best.-Nr. / Maße Beschreibung		Best.-Nr. / Maße Beschreibung		
 <p>Verkettungsplatte 90° zur Montage zwischen 2 Verkettungstischen</p> <p>91568 Schenkellaß: 80,0 x 80,0 cm links und rechts verwendbar</p> <p>1 x 91330 Kabeldurchlass Metall</p>			 <p>91512 Rollcontainer (mit Griff oder Griffleiste) 1 Materialauszug, 3 Schubkästen, Zentralverriegelung, Einzelauszugssperre</p> <p>75999 Rollcontainer mit Push to open 1 Materialauszug, 3 Schubkästen B 45,0, H 61,5, T 59,4 cm</p> <p>1 x 92056 Formulareinsatz 1 x 92054 Einteilung quer 1 x 92055 Einteilung längs</p>		
 <p>Verkettungsplatte 90° zur Montage zwischen 2 Verkettungstischen</p> <p>92672 Schenkellaß: 80,0 x 80,0 cm links und rechts verwendbar</p> <p>1 x 91330 Kabeldurchlass Metall</p>			<p>Bitte Außenseiten mit insgesamt 2,2 cm beachten siehe Seite 4.</p>		
 <p>Kabelwanne abklappbar, zur Montage unter der Schreibtischplatte inkl. Kabel-Zugentlastung Ausführung schwarz</p> <p>91514 B 62,0 cm</p> <p>Passend zu Schreibtischen in den Breiten 120,0/160,0 cm</p> <p>91515 B 102,0 cm</p> <p>Passend zu Schreibtischen in den Breiten 180,0/200,0 cm</p> <p>Eine Kombination von Kabelwanne und Rollcontainer ist erst ab einer Tischbreite von 160,0 cm möglich!</p>			 <p>92124 Rollcontainer (mit Griff oder Griffleiste) 1 Materialauszug, 1 Schubkasten, 1 Auszug inkl. Hängeregister, Zentralverriegelung, Einzelauszugssperre</p> <p>76225 Rollcontainer mit Push to open 1 Materialauszug, 1 Schubkasten, 1 Auszug inkl. Hängeregister B 45,0, H 61,5, T 59,4 cm</p> <p>Bitte Außenseiten mit insgesamt 2,2 cm beachten siehe Seite 4.</p> <p>1 x 92056 Formulareinsatz 1 x 92054 Einteilung quer 1 x 92055 Einteilung längs</p>		
 <p>93693 PC-Halterung inkl. Gurt und Halter Ausführung schwarz Montage unter Schreibtischplatte</p> <p>PC Breite: min. 11,4 cm / max. 21,8 cm</p> <p>Gurtlänge: max. 125,0 cm (Berechnung der benötigten Gurtlänge = Breite + 2x Höhe des PC's)</p>			 <p>Schubkasteneinteilung für Rollcontainer inkl. Antirutschmatte</p> <p>Ausführung Magma</p> <p>92054 Einteilung quer 92055 Einteilung längs</p> <p>Querstege der Schubkasteneinteilung nicht versetzbar.</p>		
 <p>Linoleum Einlage</p> <p>91322 B: 70,0, T: 50,0 cm</p> <p>Linoleum-Einlagen werden standardmäßig mittig in den Tischplatten positioniert.</p>			 <p>92056 Formulareinsatz 7 x DIN A4 quer, Ausführung schwarz</p>		
 <p>Sichtschutzblende für Schreibtische mit Rahmengestell</p> <p>93200 87,0 x 33,0 cm für B 120,0 cm</p> <p>93206 107,0 x 33,0 cm für B 140,0 cm</p> <p>93201 127,0 x 33,0 cm für B 160,0 cm</p> <p>93202 147,0 x 33,0 cm für B 180,0 cm</p> <p>93203 167,0 x 33,0 cm für B 200,0 cm</p> <p>T 1,9 cm</p> <p>Sichtschutzblende wird mittig an der Traverse angebracht und ist um 15,4 cm nach Innen versetzt.</p>			 <p>91326 Materialauszug mit Frontblende Montage unter Schreibtischplatte B 44,5, H 6,5, T 63,5 cm</p>  <p>91330 Kabeldurchlass Metall Ø 6,0 cm Chrom glänzend (Standard) Edelstahlfarbig (auf Wunsch)</p>		

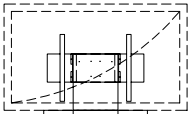

Zubehör

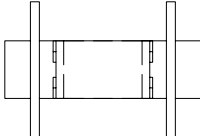
Best.-Nr. / Maße Beschreibung			Best.-Nr. / Maße Beschreibung	
 <p>2er Set Kufen inkl. Unterboden</p> <p>Preis gilt bei Austausch von Sockel gegen Unterboden mit Kufen</p>  <p>Verstellbarkeit 0-15 mm</p> <p>Kufen Edelstahlfarbig (Standard) 92837 bis B 45,0 cm 94056 bis B 52,5 cm 92838 bis B 60,0 cm Kufen Chrom glänzend (auf Wunsch) 92839 bis B 75,0 cm 92840 bis B 90,0 cm Kufen Schwarz matt (auf Wunsch) 92841 bis B 105,0 cm 92842 bis B 120,0 cm Kufen Weiß matt (auf Wunsch) 92843 bis B 135,0 cm 92844 bis B 150,0 cm Kufen Wollweiß matt ^{NEU} (auf Wunsch) 92845 bis B 165,0 cm 92846 bis B 180,0 cm Kufen in allen lieferbaren Lackausführungen (auf Wunsch) 92847 bis B 195,0 cm 92848 bis B 210,0 cm 92849 bis B 225,0 cm 92850 bis B 240,0 cm 92851 bis B 255,0 cm 92852 bis B 270,0 cm</p> <p>nicht möglich bei:</p> <ul style="list-style-type: none"> - 6 Raster Korpus- elementen - Eckabdeckblättern - Wangenelementen - Kleiderschränken <p>Zusätzliche Stützfüße werden unter jedem Korpusstoß (ohne Aufpreis) positioniert.</p> <p>Korpushöhe + 8,8 cm</p> <p>für Eckelemente 93849 beidseitiger Weiterbau 93850 einseitiger Weiterbau 93851 Solitär</p> <p>H 11,7 cm (Kufe) H 13,3 cm (Kufe mit Unterboden)</p> <p>94401 Aufpreis für 2er Set Kufe in allen lieferbaren Lackausführungen</p> <p>94400 Aufpreis für Kufe für Eckelemente einseitiger Weiterbau in allen lieferbaren Lackausführungen</p>		 <p>Rahmengestell (Metall) inkl. Unterboden für Korpus-elemente 1 bis 4 R</p> <p>Preis gilt bei Austausch von Sockel gegen Unterboden mit Rahmengestell</p> <p>Verstellbarkeit 0-15 mm</p> <p>für T 39,9 cm</p> <p>Rahmengestell in Edelstahlfarbig (Standard) 94114 für B 45,0 cm Chrom glänzend (auf Wunsch) 94115 für B 60,0 cm Schwarz matt (auf Wunsch) 94116 für B 75,0 cm Weiß matt (auf Wunsch) 94117 für B 90,0 cm Wollweiß matt ^{NEU} (auf Wunsch) 94118 für B 120,0 cm</p> <p>H 30,9 cm (Rahmengestell) H 32,5 cm (Rahmengestell mit Unterboden)</p> <p>Korpushöhe + 28,0 cm</p> <p>94814 Aufpreis für Rahmengen- gestell in allen lieferbaren Lackausführungen</p> <p>nicht möglich bei:</p> <ul style="list-style-type: none"> - Inneneckelementen - Eckabdeckblättern - Wangenelementen - Kleiderschränken - Elementen Tiefe 49,5 cm - Elementen 0,75 Raster - Elementen 5 - 6,5 Raster - Elementen als Raumteiler - Kombination von Schubkastenelementen 		
 <p>Sockelgleiter inkl. Unterboden</p>  <p>Preis gilt bei Austausch von Sockel gegen Unterboden mit Gleiter</p> <p>Verstellbarkeit 0-12 mm</p> <p>nicht möglich bei:</p> <ul style="list-style-type: none"> - Eckabdeckblättern - Wangenelementen - Kleiderschränken <p>92802 bis B 37,5 cm 92803 bis B 45,0 cm 93257 bis B 52,5 cm 92804 bis B 60,0 cm 92805 bis B 75,0 cm 92806 bis B 90,0 cm 92807 bis B 105,0 cm 92808 bis B 120,0 cm 92809 bis B 135,0 cm 92810 bis B 150,0 cm 92811 bis B 165,0 cm 92812 bis B 180,0 cm 92813 bis B 195,0 cm 92814 bis B 210,0 cm 92815 bis B 225,0 cm 92816 bis B 240,0 cm 92817 bis B 255,0 cm 92818 bis B 270,0 cm</p> <p>94057 für Eckelemente</p> <p>H 2,5 cm (Gleiter) H 4,1 cm (Gleiter mit Unterboden)</p> <p>Korpushöhe - 0,4 cm</p>	<p>für Tiefe 39,9 cm</p> <p>für Tiefe 49,5 cm</p>	 <p>Holzeinlegeböden für Korpus-elemente</p> <p>Stärke 2,2 cm (Dekor)</p> <p>(für Zwischenbau- hängeelemente T 36,0 cm und Hängeelemente T 35,8 cm Best.-Nr. mit „H“ ergänzen)</p> <p>Bei dem Einsatz zusätzlicher Böden empfehlen wir die durchgehende Lochreihe siehe Seite 123.</p> <p>90927 für B 37,5 cm 90928 für B 45,0 cm 92975 für B 52,5 cm 90929 für B 60,0 cm 90930 für B 75,0 cm 90931 für B 90,0 cm 90294 für Inneneckelement</p> <p>für T 39,9 cm</p> <p>90932 für B 45,0 cm 92976 für B 52,5 cm 90933 für B 60,0 cm 90934 für B 75,0 cm 90935 für B 90,0 cm</p> <p>für T 49,5 cm</p>	 <p>Holzeinlegeböden für Vitrinen, nicht verstellbar</p> <p>Stärke 2,6 cm (furniert)</p> <p>90624 für B 37,5 cm 90625 für B 45,0 cm 92977 für B 52,5 cm 90626 für B 60,0 cm 90627 für B 75,0 cm 90628 für B 90,0 cm</p> <p>für T 39,9 cm</p> <p>90629 für B 37,5 cm 90630 für B 45,0 cm 92978 für B 52,5 cm 90631 für B 60,0 cm 90632 für B 75,0 cm 90633 für B 90,0 cm</p> <p>für T 49,5 cm</p> <p>Bei dem Einsatz zusätzlicher Böden empfehlen wir die durchgehende Lochreihe siehe Seite 123.</p>	

KARA-FRAME

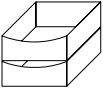
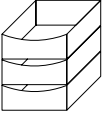
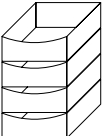

Zubehör

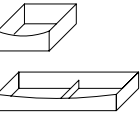
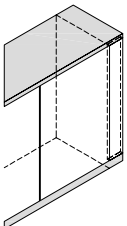
	Best.-Nr. / Maße Beschreibung		Best.-Nr. / Maße Beschreibung	
 <p>(für Zwischenbauhängeelemente T 36,0 cm und Hängeelemente T 35,8 cm Best.-Nr. mit „H“ ergänzen)</p> <p>Bei dem Einsatz zusätzlicher Böden empfehlen wir die durchgehende Lochreihe siehe Seite 123.</p>	<p>Glaseinlegeböden für Korpuselemente Stärke 0,8 cm</p> <p>90936 für B 37,5 cm 90937 für B 45,0 cm 92981 für B 52,5 cm 90938 für B 60,0 cm 90939 für B 75,0 cm 90940 für B 90,0 cm</p> <p>für T 39,9 cm</p> <p>90941 für B 45,0 cm 92982 für B 52,5 cm 90942 für B 60,0 cm 90943 für B 75,0 cm 90944 für B 90,0 cm</p> <p>für T 49,5 cm</p>		 <p>91195 TV-Halterung mit Wandbefestigungsplatte und Holzblende schwenkbar</p> <p>91195B Holzblende</p> <p>In Verbindung mit offenen Gerätenischen, Elementen mit Geräteklappen und Türen.</p> <p>Standardmäßig wird die TV-Halterung „mittig“ zur resultierenden TV-Nische platziert. Abweichende Positionen bitte auf dem Auftrag vermerken.</p> <p>Die Ausfräsung für die Kabelführung im Abdeckblatt erfolgt werkseitig.</p> <p>Holzblende B 70,0, H 22,0, T 10,0 cm</p> <p>– Belastbarkeit 35,0 kg – Arm um bis zu max. 80° schwenkbar (Abhängig von der Fernsehgröße) – VESA-Norm</p> <p>1 x 90135 Infrarot Repeater 1 x 92134 Infrarot Repeater (1 Empfänger / 2 Sender) (zur Übertragung des Infrarotsignals der Fernbedienung in das Klappen- oder Türelement) Einbau in der Holzblende</p> <p>1 x 91877 Hochgl. Holzblende</p> <p>Weitere Informationen siehe Zusatzliste „Zubehör im Detail“.</p>	
	<p>CD-Regal (Holz)</p> <p>92118 B 60,0 cm (3 Fächer) für ca. 42 CD's</p> <p>35689 B 75,0 cm (3 Fächer) für ca. 57 CD's</p> <p>35690 B 90,0 cm (4 Fächer) für ca. 68 CD's</p> <p>35691 B 105,0 cm (4 Fächer) für ca. 80 CD's</p> <p>35692 B 120,0 cm (5 Fächer) für ca. 90 CD's</p> <p>H 22,7, T 16,7 cm</p>			
 <p>94593 ^{NEU} Kabeldurchlass mit Bürstenprofil für Abdeckblätter (Standard) B 26,0, H 1,7, T 2,2 cm Kunststoff schwarz</p> <p>Einbauposition: – an der Hinterkante vom Abdeckblatt – standardmäßig mittig zum TV-Feld, auf Wunsch seitlichen Abstand links oder rechts angeben</p>  <p>90518 Kabeldurchlass für Abdeckblätter (auf Wunsch) und Konstruktionsböden (bitte Position angeben) Ø 6,0 cm Kunststoff silberfarbig</p> <p>93698 seitlicher Kabeldurchlass für die Korpusverbindung von Elementen bis 2,5 Raster Ø 6,0 cm Kunststoff silberfarbig</p> <p>Einbauposition: – 10,5 cm von der Oberkante Korpus-/Hängeelement – 6,2 cm von der Hinterkante Korpuselement – 15,0 cm von der Hinterkante Hängeelement</p> <p>seitlicher Kabeldurchlass nicht möglich bei: – Elementen 1 R in Kombination mit Einlegeboden / CD/ DVD Auszug nicht möglich. – Korpuselementen, wenn neben dem Gerätefach ein Schubkasten geplant ist und die Elementtiefe kleiner 39,9 cm ist. – Hängeelementen, wenn neben dem Gerätefach ein Schubkasten geplant ist.</p>			 <p>91194 TV-Halterung für Paneelmontage schwenkbar</p> <p>Nur für TV-Paneele hinter Schiebetüren, welche werkseitig vorbereitet sind.</p> <p>– Belastbarkeit 35,0 kg – Arm um bis zu max. 80° schwenkbar (Abhängig von der Fernsehgröße) – VESA-Norm</p> <p>Weitere Informationen siehe Zusatzliste „Zubehör im Detail“.</p>  <p>Repeater zur Übertragung des Infrarotsignals der Fernbedienung in ein Klappenelement.</p>  <p>90135 1 Empfänger / 1 Sender (bei Geräteunterbringung in einer Klappe) 92134 1 Empfänger / 2 Sender (bei Geräteunterbringung in zwei Klappen)</p> <p>Einbau des Repeaters standardmäßig im Sockel. Bei Hängeelementen und Elementen auf Kufen/Rahmengestell/Sockelgleitern ist der Einbau im Sockel nicht möglich. Bitte beiliegenden Aufsteller verwenden.</p>  <p>Aufpreis für Beschläge in allen lieferbaren Lackausführungen</p> <p>94370 ^{NEU} Push-Platte 94371 Griff</p> <p>Der Aufpreis muss pro Griff/ Push-Platte berechnet werden.</p>	





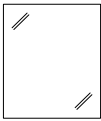

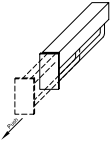

Best.-Nr. / Maße Beschreibung		Best.-Nr. / Maße Beschreibung	
<p>Innenschubkästen hinter Türen Einbau auf dem Sockelboden/ Konstruktionsboden inkl. Vollauszug, Ausführung Magma Einsatz hinter Türen, für 39,9 und 49,5 cm tiefe Korpuselemente Nutztiefe immer für Tiefe 39,9 cm</p> <p>2er-Set Innenschubkästen (1 R)</p>  <p>90463 für B 45,0 cm 92983 für B 52,5 cm 90464 für B 60,0 cm 90465 für B 75,0 cm 90466 für B 90,0 cm</p> <p>3er-Set Innenschubkästen (1,5 R)</p>  <p>90467 für B 45,0 cm 92985 für B 52,5 cm 90468 für B 60,0 cm 90469 für B 75,0 cm 90470 für B 90,0 cm</p> <p>4er-Set Innenschubkästen (2 R)</p>  <p>90146 für B 45,0 cm 92987 für B 52,5 cm 90147 für B 60,0 cm 90148 für B 75,0 cm 90149 für B 90,0 cm</p> <p>Schubkasten- einteilung nur in Verbindung mit Grund- ausstattung Schubkasten- Organisation möglich! Querstege der Schubkasten- einteilung nicht versetzbar. Weitere Informationen siehe Zusatz- liste „Zubehör im Detail“.</p> <p>Grundausstattung Schubkasten-Organisation bestehend aus: 1 x Antirutschmatte</p> <p>94450 für B 45,0 cm <i>NEU</i> 94451 für B 52,5 cm <i>NEU</i> 94452 für B 60,0 cm <i>NEU</i> 94453 für B 75,0 cm <i>NEU</i> 94454 für B 90,0 cm <i>NEU</i></p> <p>Zusatzausstattung Schubkasteneinteilung</p> <p>Ausführung Magma</p> <p>94455 B 17,4 cm (3 Fächer) <i>NEU</i> 94456 B 24,8 cm (3 Fächer) <i>NEU</i></p>		 <p>CD/DVD-Einteilung inkl. Antirutschmatte</p> <p>für T 39,9 cm</p> <p>93564 für B 45,0 cm für ca. 48 CD's / 20 DVD's</p> <p>94028 für B 52,5 cm für ca. 72 CD's / 40 DVD's</p> <p>93565 für B 60,0 cm für ca. 96 CD's / 40 DVD's</p> <p>93566 für B 75,0 cm für ca. 120 CD's / 60 DVD's</p> <p>93567 für B 90,0 cm für ca. 144 CD's / 80 DVD's</p> <p>93925 für B 105,0 cm 52,5 cm (links und/oder rechts) für ca. 72 CD's / 40 DVD's</p> <p>93926 für B 120,0 cm 60,0 cm (links und/oder rechts) für ca. 96 CD's / 40 DVD's</p> <p>93927 für B 135,0 cm 67,5 cm (links und/oder rechts) für ca. 120 CD's / 60 DVD's</p> <p>für T 49,5 cm</p> <p>91142 für B 45,0 cm für ca. 60 CD's / 24 DVD's</p> <p>94029 für B 52,5 cm für ca. 90 CD's / 48 DVD's</p> <p>90823 für B 60,0 cm für ca. 120 CD's / 48 DVD's</p> <p>90824 für B 75,0 cm für ca. 150 CD's / 72 DVD's</p> <p>90825 für B 90,0 cm für ca. 180 CD's / 96 DVD's</p> <p>93928 für B 105,0 cm 52,5 cm (links und/oder rechts) für ca. 90 CD's / 48 DVD's</p> <p>93929 für B 120,0 cm 60,0 cm (links und/oder rechts) für ca. 120 CD's / 48 DVD's</p> <p>93930 für B 135,0 cm 67,5 cm (links und/oder rechts) für ca. 150 CD's / 72 DVD's</p> <p>In Verbindung mit Innen- schubkästen oder Geräteni- schen stehen CD's/DVD's schräg.</p> <p>Bei 0,5 Raster Schubkästen nicht möglich!</p>	
 <p>Innenschubkästen hinter Auszügen 1 R inkl. Vollauszug für den Hauptschubkasten, Ausführung Magma, Innenschubkästen können nicht nachträglich eingebaut werden!</p> <p>für T 39,9 cm</p> <p>92370 für B 45,0 cm 93237 für B 52,5 cm 92371 für B 60,0 cm 92372 für B 75,0 cm 92373 für B 90,0 cm 92374 für B 105,0 cm 92375 für B 120,0 cm 92376 für B 135,0 cm 92435 für B 150,0 cm (75/75)</p> <p>für T 49,5 cm</p> <p>90479 für B 45,0 cm 93238 für B 52,5 cm 90480 für B 60,0 cm 90481 für B 75,0 cm 90482 für B 90,0 cm 92300 für B 105,0 cm 90483 für B 120,0 cm 92301 für B 135,0 cm 92436 für B 150,0 cm (75/75)</p>		 <p>Front-/Passblende inkl. Abdeckblatt und Sockelleiste</p> <p>61466 0,75 Raster 61467 1 Raster 57208 1,25 Raster 61468 1,5 Raster 61469 2 Raster 61470 2,5 Raster 61471 3 Raster 61472 3,5 Raster 61473 4 Raster 61474 5 Raster 61475 6 Raster</p> <p>B 25,0 cm</p> <p>Anpassbare Blende (25,0 cm), Sockelleiste und Abdeckblatt zur Anpassung um 25,0 cm ver- längert. Für die Wandseite wird eine Gegenleiste mitgeliefert.</p> <p>1 x 91770 Hochgl. Front-/ Passblende</p>	

KARA-FRAME

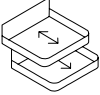
Zubehör

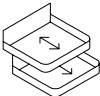

Best.-Nr. / Maße Beschreibung			Best.-Nr. / Maße Beschreibung					
	Spiegelrückwände			Abweichende Rückwandfarbe				
	0,75 Raster Höhe	90449 für B 45,0 cm 94366 für B 52,5 cm 90136 für B 60,0 cm 93424 für B 90,0 cm			0,75 Raster Höhe	92330 für B 45,0 cm 94367 für B 52,5 cm 92331 für B 60,0 cm 93425 für B 90,0 cm		
	1 Raster Höhe	90113 für B 45,0 cm 94031 für B 52,5 cm 90114 für B 60,0 cm 90252 für B 75,0 cm 90256 für B 90,0 cm			Vitrinenrückwände in abweichender Ausführung (PG1 oder PG2) lackiert oder waagrecht furniert gegen Aufpreis.	1 Raster Höhe	91058 für B 45,0 cm 94042 für B 52,5 cm 91059 für B 60,0 cm 91060 für B 75,0 cm 91061 für B 90,0 cm	
	1,5 Raster Höhe	90115 für B 45,0 cm 94032 für B 52,5 cm 90116 für B 60,0 cm 90179 für B 75,0 cm 90117 für B 90,0 cm				1,5 Raster Höhe	92225 für B 45,0 cm 94043 für B 52,5 cm 92226 für B 60,0 cm 92227 für B 75,0 cm 92228 für B 90,0 cm	
	2 Raster Höhe	90131 für B 37,5 cm 90096 für B 45,0 cm 94033 für B 52,5 cm 90097 für B 60,0 cm 90522 für B 75,0 cm 90098 für B 90,0 cm				2 Raster Höhe	92218 für B 37,5 cm 91062 für B 45,0 cm 94044 für B 52,5 cm 91063 für B 60,0 cm 91064 für B 75,0 cm 91065 für B 90,0 cm	
	2,5 Raster Höhe	90319 für B 37,5 cm 90320 für B 45,0 cm 94034 für B 52,5 cm 90321 für B 60,0 cm 90322 für B 75,0 cm 90323 für B 90,0 cm				2,5 Raster Höhe	92219 für B 37,5 cm 92220 für B 45,0 cm 94045 für B 52,5 cm 92221 für B 60,0 cm 92222 für B 75,0 cm 92223 für B 90,0 cm	
	3 Raster Höhe	90284 für B 37,5 cm 90099 für B 45,0 cm 94035 für B 52,5 cm 90450 für B 60,0 cm 90100 für B 75,0 cm 90101 für B 90,0 cm				3 Raster Höhe	92224 für B 37,5 cm 91066 für B 45,0 cm 94046 für B 52,5 cm 91067 für B 60,0 cm 91068 für B 75,0 cm 91069 für B 90,0 cm	
	3,5 Raster Höhe	91615 für B 37,5 cm 91616 für B 45,0 cm 94036 für B 52,5 cm 91617 für B 60,0 cm 91618 für B 75,0 cm 91619 für B 90,0 cm				3,5 Raster Höhe	92229 für B 37,5 cm 92230 für B 45,0 cm 94047 für B 52,5 cm 92231 für B 60,0 cm 92232 für B 75,0 cm 92233 für B 90,0 cm	
	4 Raster Höhe	90151 für B 37,5 cm 90102 für B 45,0 cm 94037 für B 52,5 cm 90103 für B 60,0 cm 90104 für B 75,0 cm 90105 für B 90,0 cm				4 Raster Höhe	92234 für B 37,5 cm 91070 für B 45,0 cm 94048 für B 52,5 cm 91071 für B 60,0 cm 91072 für B 75,0 cm 91073 für B 90,0 cm	
	4,5 Raster Höhe	92210 für B 37,5 cm 90253 für B 45,0 cm 94038 für B 52,5 cm 90254 für B 60,0 cm				4,5 Raster Höhe	92235 für B 37,5 cm 92236 für B 45,0 cm 94049 für B 52,5 cm 92237 für B 60,0 cm	
	5 Raster Höhe	90106 für B 45,0 cm 94039 für B 52,5 cm 90107 für B 60,0 cm 90108 für B 75,0 cm 90109 für B 90,0 cm				5 Raster Höhe	92241 für B 45,0 cm 94050 für B 52,5 cm 92242 für B 60,0 cm 92243 für B 75,0 cm 92244 für B 90,0 cm	
	6 Raster Höhe	90110 für B 45,0 cm 94040 für B 52,5 cm 90451 für B 60,0 cm 90111 für B 75,0 cm 90112 für B 90,0 cm				6 Raster Höhe	92302 für B 45,0 cm 94051 für B 52,5 cm 92303 für B 60,0 cm 92304 für B 75,0 cm 92305 für B 90,0 cm	

Schubkasteneinteilung

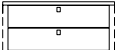

Best.-Nr. / Maße Beschreibung		Best.-Nr. / Maße Beschreibung	
 <p>90879 Kleiderstange (ausziehbar)</p> <ul style="list-style-type: none"> - Nicht nachträglich einbaubar. - Einbauposition bitte angeben. - Planung unter Deckelboden nicht möglich. - Nur bei 39,9 und 49,5 cm tiefen Korpuselementen ab B 60,0 cm möglich. <p>94119 Kleiderstange (ausziehbar)</p> <ul style="list-style-type: none"> - Zum nachträglichen Einbau. - Mindesteinbautiefe: 34,0 cm. - Befestigungsschrauben für Bodenstärke 22 - 26 mm. - Korpusinnenmaß: mind. 56,0 cm. - Bohrschablone liegt bei. 		 <p>Grundausstattung Schubkasten-Organisation bestehend aus: 1 x Antirutschmatte</p> <p>für T 36,0 cm</p> <p>93151 für B 45,0 cm 93322 für B 52,5 cm 93152 für B 60,0 cm 93153 für B 75,0 cm 93154 für B 90,0 cm 94098 für B 105,0 cm 52,5 cm (links und/oder rechts) 94099 für B 120,0 cm 60,0 cm (links und/oder rechts) 94100 für B 135,0 cm 67,5 cm (links und/oder rechts)</p> <p>für T 39,9 cm</p> <p>93155 für B 45,0 cm 93377 für B 52,5 cm 93156 für B 60,0 cm 93157 für B 75,0 cm 93158 für B 90,0 cm 93917 für B 105,0 cm 52,5 cm (links und/oder rechts) 93918 für B 120,0 cm 60,0 cm (links und/oder rechts) 93919 für B 135,0 cm 67,5 cm (links und/oder rechts)</p> <p>für T 49,5 cm</p> <p>93159 für B 45,0 cm 93378 für B 52,5 cm 93160 für B 60,0 cm 93161 für B 75,0 cm 93162 für B 90,0 cm 93921 für B 105,0 cm 52,5 cm (links und/oder rechts) 93922 für B 120,0 cm 60,0 cm (links und/oder rechts) 93923 für B 135,0 cm 67,5 cm (links und/oder rechts)</p>	
 <p>Komfort Tablarauszug für 1-türige Korpuselemente inkl. Antirutschmatte</p> <p>1,5 Raster Höhe für T 39,9 cm</p> <p>93446 für B 45,0 cm 93447 für B 60,0 cm 93448 für B 75,0 cm</p> <p>für T 49,5 cm</p> <p>93461 für B 45,0 cm 93462 für B 60,0 cm 93463 für B 75,0 cm</p> <p>2 Raster Höhe für T 39,9 cm</p> <p>93449 für B 45,0 cm 93450 für B 60,0 cm 93451 für B 75,0 cm</p> <p>für T 49,5 cm</p> <p>93464 für B 45,0 cm 93465 für B 60,0 cm 93466 für B 75,0 cm</p> <p>Bei Hängeelementen nicht möglich Komfort Tablarauszug kann nicht nachträglich eingebaut werden! Belastbarkeit 25,0 kg</p>		<p>Zusatzausstattung Schubkasteneinteilung</p> <p>Ausführung Magma</p>   <p>für T 36,0 cm 91170 B 17,4 cm (3 Fächer) 91171 B 24,8 cm (3 Fächer)</p>   <p>für T 39,9 cm 91168 B 17,4 cm (3 Fächer) 91169 B 24,8 cm (3 Fächer)</p>   <p>für T 49,5 cm 91184 B 17,4 cm (4 Fächer) 91185 B 24,8 cm (4 Fächer)</p> <p>Nur in Verbindung mit Grundausstattung Schubkasten-Organisation möglich! Querstege der Schubkasteneinteilung nicht versetzbar.</p> <p>Weitere Informationen siehe Zusatzliste „Zubehör im Detail“.</p>	
 <p>Komfort Tablarauszug für 2-türige Korpuselemente inkl. Antirutschmatte</p> <p>1,5 Raster Höhe für T 39,9 cm</p> <p>93452 für B 75,0 cm 93453 für B 90,0 cm</p> <p>für T 49,5 cm</p> <p>93467 für B 75,0 cm 93468 für B 90,0 cm</p> <p>2 Raster Höhe für T 39,9 cm</p> <p>93454 für B 75,0 cm 93455 für B 90,0 cm</p> <p>für T 49,5 cm</p> <p>93469 für B 75,0 cm 93470 für B 90,0 cm</p> <p>Bei Hängeelementen nicht möglich Komfort Tablarauszug kann nicht nachträglich eingebaut werden! Belastbarkeit 25,0 kg</p>			

KARA-FRAME

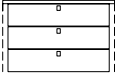
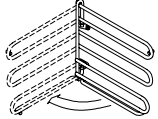
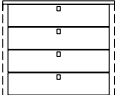
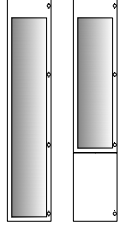



Zubehör Kleiderschränke

Best.-Nr. / Maße Beschreibung			Best.-Nr. / Maße Beschreibung		
<p>Innenschubkasten hinter Türen Zargentiefe 45,0 cm inkl. Vollauszug, Push to open (Push-Platte) und oberem Abdeckboden</p> <p>Ausführung Magma, Frontblende bei furnierten Kleiderschränken in Lack Weiß, bei lackierten Kleiderschränken in Korpusausführung, Einsetzbar auf Sockelboden oder frei hängend bis 1 R (zusätzlicher Holzeinlegeboden als unterer Abschluss empfohlen)</p> <p>2er-Set Innenschubkästen (1 R)</p> <p>92893 für B 45,0 cm 92894 für B 52,5 cm 92895 für B 90,0 cm</p>			<p>Schuhrost für Kleiderschränke</p> <p>93149 für B 45,0 cm 92927 für B 52,5 cm 93150 für B 90,0 cm</p> <p>max. Nutztiefe bei Schuhrosten 51,8 cm</p>		
<p>3er-Set Innenschubkästen (1,5 R)</p> <p>92899 für B 45,0 cm 92900 für B 52,5 cm 92901 für B 90,0 cm</p>			<p>92933 Krawatten-/Gürtelhalter Ausführung chromfarben 90° schwenkbar Montage an linker Schränkinnenseite oder Frontinnenseite B 32,0, H 27,0 cm</p>		
<p>4er-Set Innenschubkästen (2 R)</p> <p>92905 für B 45,0 cm 92906 für B 52,5 cm 92907 für B 90,0 cm</p> <p>Einbauposition bitte angeben! Innenschubkästen können nicht nachträglich eingebaut werden.</p>			<p>Innenspiegel</p> <p>90428 203,6 cm x 34,5 cm für Kleiderschränke mit durchgehender Tür mit Push to open</p> <p>92934 115,6 cm x 34,5 cm für Kleiderschränke mit Push to open, Griff oder Griffleiste</p>		

Zubehör Büro

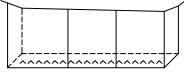
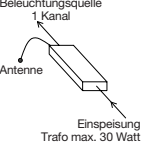
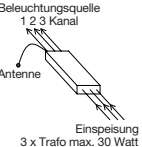
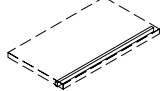
<p> Stahleinlegeboden schwarz (bei Elementen 2 bis 6 Raster)</p> <p>bei Nachkauf für T 39,9 cm</p> <p>90432 für B 45,0 cm 94052 für B 52,5 cm 90433 für B 60,0 cm 90434 für B 75,0 cm 90435 für B 90,0 cm</p> <p>bei Austausch für T 39,9 cm</p> <p>90596 für B 45,0 cm 94053 für B 52,5 cm 90597 für B 60,0 cm 90598 für B 75,0 cm 90599 für B 90,0 cm</p>			<p> Antirutschmatte für Zwischenbauböden T 36,0 cm</p> <p>92696 für B 28,6 cm 92697 für B 30,0 cm 92049 für B 37,5 cm 91176 für B 45,0 cm 94054 für B 52,5 cm 91177 für B 60,0 cm 91178 für B 75,0 cm 91179 für B 90,0 cm</p> <p>für Korpuselemente für T 39,9 cm</p> <p>90436 für B 45,0 cm 92995 für B 52,5 cm 90437 für B 60,0 cm 90438 für B 75,0 cm 90439 für B 90,0 cm</p> <p>für Korpuselemente für T 49,5 cm</p> <p>91180 für B 45,0 cm 92996 für B 52,5 cm 91181 für B 60,0 cm 91182 für B 75,0 cm 91183 für B 90,0 cm</p>		
---	--	--	---	--	--

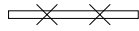
Beleuchtung

Best.-Nr. / Maße Beschreibung		Best.-Nr. / Maße Beschreibung	
 <p>91197 5 Kanal Funk-Fernbedienung (Sender)</p> <p>Weitere Informationen siehe Zusatzliste „Zubehör im Detail“.</p>		 <p>LED-Hängeelementbeleuchtung inkl. Vorschaltgerät, Zuleitung und Fußschalter</p> <p>91995H B 37,5 cm, ~2 Watt 90827H B 45,0 cm, ~2 Watt 93018H B 52,5 cm, ~2 Watt 90051H B 60,0 cm, ~3 Watt 90052H B 75,0 cm, ~4 Watt 90053H B 90,0 cm, ~4 Watt 90054H B 105,0 cm, ~5 Watt 90055H B 120,0 cm, ~6 Watt 90056H B 135,0 cm, ~6 Watt 90057H B 150,0 cm, ~7 Watt 90058H B 165,0 cm, ~8 Watt 90059H B 180,0 cm, ~9 Watt 90060H B 195,0 cm, ~9 Watt 90061H B 210,0 cm, ~10 Watt 90062H B 225,0 cm, ~11 Watt 90063H B 240,0 cm, ~11 Watt 90064H B 255,0 cm, ~12 Watt 91201H B 270,0 cm, ~13 Watt</p>	
 <p>91198 1 Kanal Funk-Empfänger (dimmbar) Empfänger für einen Schaltkreis – max. Leistung/Schaltkreis 30 Watt</p> <p>Weitere Informationen siehe Zusatzliste „Zubehör im Detail“.</p>		<p>Die Leuchte wird mit einem Leuchtmittel der Energieklasse F geliefert.</p> <p>Weitere Informationen zum Leuchtmittel siehe Zusatzliste „Zubehör im Detail“.</p>	
 <p>91199 3 Kanal Funk-Empfänger (dimmbar) Empfänger für drei Schaltkreise – max. Leistung/Schaltkreis 30 Watt – optimal geeignet für die Ansteuerung verschiedener Lichtquellen innerhalb einer Wohnwand – bei Einzelmöbelzusammenstellungen Kabelverlegung beachten (die Einspeisung erfolgt zentral, entsprechende Verkabelung von dem zentralen Punkt ausgehend)</p> <p>Weitere Informationen siehe Zusatzliste „Zubehör im Detail“.</p>		 <p>LED-Gerätenischenbeleuchtung inkl. Vorschaltgerät, Zuleitung und Fußschalter</p> <p>94055 für B 52,5 cm, ~2 Watt 91190 für B 60,0 cm, ~3 Watt 91191 für B 75,0 cm, ~4 Watt 91192 für B 90,0 cm, ~4 Watt</p> <p>Möglich bei Elementen: – 33811, 33812, 33813 – 61289, 61290, 61291</p> <p>Die Leuchte wird mit einem Leuchtmittel der Energieklasse F geliefert.</p> <p>Weitere Informationen zum Leuchtmittel siehe Zusatzliste „Zubehör im Detail“.</p>	
 <p>Funkfernbedienung für Beleuchtung</p> <p>90084 Set (1 Empfänger und 1 Sender für einen Schaltkreis)</p> <p>90085 zusätzlicher Empfänger</p> <p>90086 zusätzlicher Sender, Ø 3,5, H 1,5 cm (Abb.)</p>		 <p>LED-Holzbodenbeleuchtung für Korpuselemente inkl. Vorschaltgerät, Zuleitung und Fußschalter</p> <p>90505 für B 37,5 cm, ~3 Watt 90506 für B 45,0 cm, ~3 Watt 93401 für B 52,5 cm, ~4 Watt 90507 für B 60,0 cm, ~4 Watt 90508 für B 75,0 cm, ~5 Watt 90509 für B 90,0 cm, ~6 Watt</p> <p>(Holzboden nicht mehr verstellbar, keine Spiegelrückwand möglich).</p> <p>Die Leuchte wird mit einem Leuchtmittel der Energieklasse F geliefert.</p>	
 <p>LED-Einbau-/Unterbaustrahler (bitte Position angeben), je Strahler ~2 Watt inkl. Vorschaltgerät, Zuleitung und Fußschalter</p> <p>Bei Zwischenbauböden mit LED-Strahler ist ein Kabelkanal nicht enthalten, bitte ggf. Artikel 90080 zusätzlich bestellen.</p> <p>Die Leuchte wird mit einem Leuchtmittel der Energieklasse F geliefert.</p> <p>Weitere Informationen zum Leuchtmittel siehe Zusatzliste „Zubehör im Detail“.</p> <p>90489 1er-Set 90490 2er-Set 90491 3er-Set 90492 4er-Set 90493 5er-Set</p>		<p>Weitere Informationen zum Leuchtmittel siehe Zusatzliste „Zubehör im Detail“.</p>	

Beleuchtung

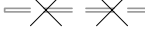
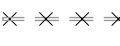
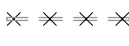
Best.-Nr. / Maße Beschreibung	PG 1	PG 2	Best.-Nr. / Maße Beschreibung	PG 1	PG 2
 <p>Indirekte LED-Korpusbeleuchtung (2er Set) inkl. Vorschaltgerät, Zuleitung und Fußschalter</p> <p>92464 1 Raster, ~6 Watt 92465 1,5 Raster, ~8 Watt 92466 2 Raster, ~11 Watt 92467 2,5 Raster ~13 Watt 92468 3 Raster, ~16 Watt 92469 3,5 Raster ~20 Watt 92470 4 Raster, ~21 Watt 92471 4,5 Raster, ~23 Watt 92472 5 Raster, ~24 Watt 92474 6 Raster, ~27 Watt</p> <p>In Kombination mit Holzbodenbeleuchtung, Glaskantenbeleuchtung oder Glasbodenbeleuchtung nicht möglich.</p> <p>Die Leuchte wird mit einem Leuchtmittel der Energieklasse E geliefert.</p> <p>Weitere Informationen zum Leuchtmittel siehe Zusatzliste „Zubehör im Detail“.</p>			 <p>LED-Glaskantenbeleuchtung (Point) je Glaskantenbeleuchtung ~3 Watt (Glasboden bleibt verstellbar) inkl. Vorschaltgerät, Zuleitung und Fußschalter (für jedes Vitrinenelement muss ein separates Beleuchtungsset berechnet werden)</p> <p>91001 1er-Set für B 37,5 cm 91006 2er-Set für B 37,5 cm 91011 3er-Set für B 37,5 cm</p> <p>91002 1er-Set für B 45,0 cm 91007 2er-Set für B 45,0 cm 91012 3er-Set für B 45,0 cm 91016 4er-Set für B 45,0 cm 91020 5er-Set für B 45,0 cm</p> <p>91003 1er-Set für B 60,0 cm 91008 2er-Set für B 60,0 cm 91013 3er-Set für B 60,0 cm 91017 4er-Set für B 60,0 cm 91021 5er-Set für B 60,0 cm</p> <p>91004 1er-Set für B 75,0 cm 91009 2er-Set für B 75,0 cm 91014 3er-Set für B 75,0 cm 91018 4er-Set für B 75,0 cm 91022 5er-Set für B 75,0 cm</p> <p>Die Leuchte wird mit einem Leuchtmittel der Energieklasse F geliefert.</p> <p>91005 1er-Set für B 90,0 cm 91010 2er-Set für B 90,0 cm 91015 3er-Set für B 90,0 cm 91019 4er-Set für B 90,0 cm 91023 5er-Set für B 90,0 cm</p> <p>Weitere Informationen zum Leuchtmittel siehe Zusatzliste „Zubehör im Detail“.</p>		
 <p>LED-Glaskantenbeleuchtung (Line) (Glasboden bleibt verstellbar) inkl. Vorschaltgerät, Zuleitung und Fußschalter (für jedes Vitrinenelement muss ein separates Beleuchtungsset berechnet werden)</p> <p>90132 1er-Set für B 37,5 cm, ~3 Watt 90133 2er-Set für B 37,5 cm, ~5 Watt 90134 3er-Set für B 37,5 cm, ~7 Watt</p> <p>90494 1er-Set für B 45,0 cm, ~3 Watt 90495 2er-Set für B 45,0 cm, ~5 Watt 90496 3er-Set für B 45,0 cm, ~8 Watt 90497 4er-Set für B 45,0 cm, ~10 Watt 90498 5er-Set für B 45,0 cm, ~12 Watt</p> <p>93013 1er-Set für B 52,5 cm, ~4 Watt 93014 2er-Set für B 52,5 cm, ~7 Watt 93015 3er-Set für B 52,5 cm, ~10 Watt 93016 4er-Set für B 52,5 cm, ~13 Watt 93017 5er-Set für B 52,5 cm, ~16 Watt</p> <p>90499 1er-Set für B 60,0 cm, ~4 Watt 90500 2er-Set für B 60,0 cm, ~8 Watt 90501 3er-Set für B 60,0 cm, ~11 Watt 90502 4er-Set für B 60,0 cm, ~15 Watt 90503 5er-Set für B 60,0 cm, ~18 Watt</p> <p>90521 1er-Set für B 75,0 cm, ~5 Watt 90088 2er-Set für B 75,0 cm, ~10 Watt 90090 3er-Set für B 75,0 cm, ~15 Watt 90092 4er-Set für B 75,0 cm, ~20 Watt 90094 5er-Set für B 75,0 cm, ~24 Watt</p> <p>Die Leuchte wird mit einem Leuchtmittel der Energieklasse F geliefert.</p> <p>90087 1er-Set für B 90,0 cm, ~6 Watt 90089 2er-Set für B 90,0 cm, ~12 Watt 90091 3er-Set für B 90,0 cm, ~18 Watt 90093 4er-Set für B 90,0 cm, ~24 Watt 90095 5er-Set für B 90,0 cm, ~29 Watt</p> <p>Weitere Informationen zum Leuchtmittel siehe Zusatzliste „Zubehör im Detail“.</p>			 <p>LED-Glasbodenbeleuchtung (Indirekt) (Glasboden bleibt verstellbar) inkl. Vorschaltgerät, Zuleitung und Fußschalter (für jedes Vitrinenelement muss ein separates Beleuchtungsset berechnet werden)</p> <p>93985 1er Set für B 37,5 cm ~3 Watt 93991 2er Set für B 37,5 cm ~5 Watt 93997 3er Set für B 37,5 cm ~7 Watt</p> <p>93986 1er Set für B 45,0 cm ~3 Watt 93992 2er Set für B 45,0 cm ~5 Watt 93998 3er Set für B 45,0 cm ~8 Watt 94004 4er Set für B 45,0 cm ~10 Watt 94010 5er Set für B 45,0 cm ~12 Watt</p> <p>93987 1er Set für B 52,5 cm ~4 Watt 93993 2er Set für B 52,5 cm ~7 Watt 93999 3er Set für B 52,5 cm ~10 Watt 94005 4er Set für B 52,5 cm ~13 Watt 94011 5er Set für B 52,5 cm ~16 Watt</p> <p>93988 1er Set für B 60,0 cm ~4 Watt 93994 2er Set für B 60,0 cm ~8 Watt 94000 3er Set für B 60,0 cm ~11 Watt 94006 4er Set für B 60,0 cm ~15 Watt 94012 5er Set für B 60,0 cm ~18 Watt</p> <p>93989 1er Set für B 75,0 cm ~5 Watt 93995 2er Set für B 75,0 cm ~10 Watt 94001 3er Set für B 75,0 cm ~15 Watt 94007 4er Set für B 75,0 cm ~20 Watt 94013 5er Set für B 75,0 cm ~24 Watt</p> <p>Die Leuchte wird mit einem Leuchtmittel der Energieklasse F geliefert.</p> <p>93990 1er Set für B 90,0 cm ~6 Watt 93996 2er Set für B 90,0 cm ~12 Watt 94002 3er Set für B 90,0 cm ~18 Watt 94008 4er Set für B 90,0 cm ~24 Watt 94014 5er Set für B 90,0 cm ~29 Watt</p> <p>Weitere Informationen zum Leuchtmittel siehe Zusatzliste „Zubehör im Detail“.</p>		

Beleuchtung

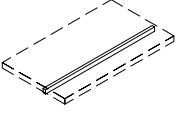
Best.-Nr. / Maße Beschreibung		Best.-Nr. / Maße Beschreibung	
 <p>LED-Beleuchtung für Wangen-Zwischenbauböden inkl. Vorschaltgerät, Zuleitung, Fußschalter und flexibler Stromschienen Die zu beleuchtenden Böden in der Bestellskizze markieren (nur in Verbindung mit Wangen).</p> <p>NEU</p> <p>für jede Regalzeile muss ein separates Beleuchtungsset berechnet werden In Verbindung mit Rückwand für Regal-/Zwischenbau nicht möglich Die Leuchte wird mit einem Leuchtmittel der Energieklasse F geliefert. Weitere Informationen zum Leuchtmittel siehe Zusatzliste „Zubehör im Detail“.</p> <p>94624 1er-Set für B 27,1 cm, ~2 Watt 94767 1er-Set für B 28,6 cm, ~2 Watt 94625 1er-Set für B 30,0 cm, ~2 Watt 94626 1er-Set für B 37,5 cm, ~3 Watt 94768 1er-Set für B 43,6 cm, ~3 Watt 94627 1er-Set für B 45,0 cm, ~3 Watt 94628 1er-Set für B 52,5 cm, ~4 Watt 94629 1er-Set für B 60,0 cm, ~4 Watt 94630 1er-Set für B 75,0 cm, ~6 Watt 94631 1er-Set für B 90,0 cm, ~6 Watt 94633 1er-Set für B 120,0 cm, ~9 Watt 94634 1er-Set für B 122,9 cm, ~9 Watt</p>		 <p>LED-Holzbodenbeleuchtung für Wangen-Zwischenbauböden inkl. Vorschaltgerät, Zuleitung Fußschalter und <u>Kabelkanal</u> in Wange Die zu beleuchtenden Böden in der Bestellskizze bitte markieren.</p> <p>90528 B 27,1 cm, ~1 Watt 90529 B 28,6 cm, ~2 Watt 90530 B 30,0 cm, ~2 Watt 90531 B 37,5 cm, ~2 Watt 90532 B 43,6 cm, ~2 Watt 90193 B 45,0 cm, ~2 Watt 90533 B 52,5 cm, ~3 Watt 90194 B 60,0 cm, ~3 Watt 90195 B 75,0 cm, ~4 Watt 90196 B 90,0 cm, ~5 Watt 90197 B 120,0 cm, ~6 Watt 90536 B 122,9 cm, ~6 Watt 93863 B 135,0 cm, ~7 Watt 93864 B 150,0 cm, ~7 Watt 90198 Touchdimmer</p> <p>Die Leuchte wird mit einem Leuchtmittel der Energieklasse F geliefert. Weitere Informationen zum Leuchtmittel siehe Zusatzliste „Zubehör im Detail“.</p>	
<p>94643 3er-Set für B 27,1 cm, ~5 Watt 94644 3er-Set für B 30,0 cm, ~6 Watt 94645 3er-Set für B 37,5 cm, ~7 Watt 94646 3er-Set für B 45,0 cm, ~9 Watt 94647 3er-Set für B 52,5 cm, ~11 Watt 94648 3er-Set für B 60,0 cm, ~12 Watt 94649 3er-Set für B 75,0 cm, ~16 Watt</p> <p>94650 4er-Set für B 27,1 cm, ~6 Watt 94651 4er-Set für B 30,0 cm, ~7 Watt 94652 4er-Set für B 37,5 cm, ~9 Watt 94653 4er-Set für B 45,0 cm, ~12 Watt 94654 4er-Set für B 52,5 cm, ~14 Watt 94655 4er-Set für B 60,0 cm, ~16 Watt 94656 4er-Set für B 75,0 cm, ~21 Watt</p> <p>94657 5er-Set für B 27,1 cm, ~8 Watt 94658 5er-Set für B 30,0 cm, ~9 Watt 94659 5er-Set für B 37,5 cm, ~11 Watt 94660 5er-Set für B 45,0 cm, ~15 Watt 94661 5er-Set für B 52,5 cm, ~17 Watt 94662 5er-Set für B 60,0 cm, ~19 Watt 94663 5er-Set für B 75,0 cm, ~26 Watt</p> <p>94664 6er-Set für B 27,1 cm, ~9 Watt 94665 6er-Set für B 30,0 cm, ~11 Watt 94666 6er-Set für B 37,5 cm, ~14 Watt 94667 6er-Set für B 45,0 cm, ~18 Watt 94668 6er-Set für B 52,5 cm, ~21 Watt 94669 6er-Set für B 60,0 cm, ~23 Watt 94670 6er-Set für B 75,0 cm, ~31 Watt</p>			
<p>94671 7er-Set für B 27,1 cm, ~11 Watt 94672 7er-Set für B 30,0 cm, ~12 Watt 94673 7er-Set für B 37,5 cm, ~16 Watt 94674 7er-Set für B 45,0 cm, ~21 Watt 94675 7er-Set für B 52,5 cm, ~24 Watt 94676 7er-Set für B 60,0 cm, ~27 Watt 94677 7er-Set für B 75,0 cm, ~36 Watt</p> <p>94678 Aufpreis Abschattung oberer Beleuchtungsboden – das obere Fach wird auch von oben beleuchtet – der Raum oberhalb des Bodens wird nicht beleuchtet</p>			

Deepline Tabelle



Tabelle Front / Rückwand für Regal-/Zwischenbau und Korpusregalrückwand

Fronten:

- nur durchgehende Fronten ab 1 R bis einschließlich 5 R Höhe mit Push to open möglich
- es dürfen keine Deepline Fronten aufeinander stoßen
- nicht möglich bei Vitrinentüren und breitengekürzten Fronten

Raster Höhe bis	Rasterbreite bis 45,0 cm		Rasterbreite bis 60,0 cm		Rasterbreite bis 75,0 cm		Rasterbreite bis 90,0 cm		Rasterbreite bis 105,0 cm	
	Type		Type		Type		Type			
1 R	94499		94507		94515		94523		94531	
2 R	94500		94508		94516		94524		94532	
3 R	94501		94509		94517		94525		94533	
4 R	94502		94510		94518		94526		94534	
5 R	94503		94511		94519		94527		94535	
6 R	94504		94512		94520		94528		94536	

Raster Höhe bis	Rasterbreite bis 120,0 cm / Eckelemente		Rasterbreite bis 135,0 cm	
	Type		Type	
1 R	94539		94547	
2 R	94540		94548	
3 R	94541		94549	
4 R	94542		94550	
5 R	94543		94551	
6 R	94544		94552	

Rückwand für Regal-Zwischenbau	
Maßanfertigung pro m ²	
Type	
94605	
Mindestpreis	

Tabelle TV-Rückwand

Maßanfertigung pro m ²	
Type	
94568	
Mindestpreis	

Tabelle Vitrinenrückwand

- Aufpreis abweichende Rückwandfarbe muss nicht zusätzlich berechnet werden

Raster Höhe bis	Rasterbreite bis 45,0 cm		Rasterbreite bis 60,0 cm		Rasterbreite bis 75,0 cm		Rasterbreite bis 90,0 cm	
	Type		Type		Type		Type	
1 R	94471		94478		94485		94492	
2 R	94472		94479		94486		94493	
3 R	94473		94480		94487		94494	
4 R	94474		94481		94488		94495	
5 R	94475		94482		94489		94496	
6 R	94476		94483		94490		94497	

Tabelle Paneelsystem

- In Kombination mit Deepline entfällt die Sockel- und Abschlussleiste. Die Gesamthöhe bleibt gleich.

Raster Höhe bis	Rasterbreite bis 45,0 cm		Rasterbreite bis 60,0 cm		Rasterbreite bis 75,0 cm		Rasterbreite bis 90,0 cm		Rasterbreite bis 120,0 cm		Rasterbreite bis 150,0 cm	
	Type		Type		Type		Type		Type		Type	
6 R	94504		94512		94520		94528		94544		94606	
6,5 R	94505		94513		94521		94529		94545		94607	
261,6 cm	94506		94514		94522		94530		94546		94608	

Raster Höhe bis	Rasterbreite bis 180,0 cm		Rasterbreite bis 210,0 cm		Rasterbreite bis 240,0 cm		Rasterbreite bis 270,0 cm		Rasterbreite bis 290,0 cm	
	Type		Type		Type		Type		Type	
6 R	94609		94612		94615		94618		94621	
6,5 R	94610		94613		94616		94619		94622	
261,6 cm	94611		94614		94617		94620		94623	

Hochglanz Tabelle

Sideboard / Highboard / Vitrine

Tabelle A Front in Hochglanz

Raster Höhe bis	Gesamtbreite bis 120,0 cm		Gesamtbreite bis 135,0 cm		Gesamtbreite bis 150,0 cm		Gesamtbreite bis 165,0 cm		Gesamtbreite bis 180,0 cm		Gesamtbreite bis 195,0 cm	
	Type		Type		Type		Type		Type		Type	
	1 R	91623		91630		91637		91644		91651		91658
2 R	91624		91631		91638		91645		91652		91659	
3 R	91625		91632		91639		91646		91653		91660	
4 R	91626		91633		91640		91647		91654		91661	
5 R	91627		91634		91641		91648		91655		91662	
6 R	91628		91635		91642		91649		91656		91663	

Raster Höhe bis	Gesamtbreite bis 210,0 cm		Gesamtbreite bis 225,0 cm		Gesamtbreite bis 240,0 cm		Gesamtbreite bis 255,0 cm		Gesamtbreite bis 270,0 cm	
	Type		Type		Type		Type		Type	
	1 R	91665		91672		91679		91847		91854
2 R	91666		91673		91680		91848		91855	
3 R	91667		91674		91681		91849		91856	
4 R	91668		91675		91682		91850		91857	
5 R	91669		91676		91683		91851		91858	
6 R	91670		91677		91684		91852		91859	

Tabelle B Korpushülle in Hochglanz

Raster Höhe bis	Gesamtbreite bis 120,0 cm		Gesamtbreite bis 135,0 cm		Gesamtbreite bis 150,0 cm		Gesamtbreite bis 165,0 cm		Gesamtbreite bis 180,0 cm		Gesamtbreite bis 195,0 cm	
	Type		Type		Type		Type		Type		Type	
	1 R	92542		92548		92554		92560		92566		92572
2 R	92543		92549		92555		92561		92567		92573	
3 R	92544		92550		92556		92562		92568		92574	
4 R	92545		92551		92557		92563		92569		92575	
5 R	92546		92552		92558		92564		92570		92576	
6 R	92547		92553		92559		92565		92571		92577	

Raster Höhe bis	Gesamtbreite bis 210,0 cm		Gesamtbreite bis 225,0 cm		Gesamtbreite bis 240,0 cm		Gesamtbreite bis 255,0 cm		Gesamtbreite bis 270,0 cm	
	Type		Type		Type		Type		Type	
	1 R	92578		92584		92590		92596		92602
2 R	92579		92585		92591		92597		92603	
3 R	92580		92586		92592		92598		92604	
4 R	92581		92587		92593		92599		92605	
5 R	92582		92588		92594		92600		92606	
6 R	92583		92589		92595		92601		92607	

Tabelle C Korpushülle und Front in Hochglanz

Raster Höhe bis	Gesamtbreite bis 120,0 cm		Gesamtbreite bis 135,0 cm		Gesamtbreite bis 150,0 cm		Gesamtbreite bis 165,0 cm		Gesamtbreite bis 180,0 cm		Gesamtbreite bis 195,0 cm	
	Type		Type		Type		Type		Type		Type	
	1 R	91686		91693		91700		91707		91714		91721
2 R	91687		91694		91701		91708		91715		91722	
3 R	91688		91695		91702		91709		91716		91723	
4 R	91689		91696		91703		91710		91717		91724	
5 R	91690		91697		91704		91711		91718		91725	
6 R	91691		91698		91705		91712		91719		91726	

Raster Höhe bis	Gesamtbreite bis 210,0 cm		Gesamtbreite bis 225,0 cm		Gesamtbreite bis 240,0 cm		Gesamtbreite bis 255,0 cm		Gesamtbreite bis 270,0 cm	
	Type		Type		Type		Type		Type	
	1 R	91728		91735		91742		91861		91868
2 R	91729		91736		91743		91862		91869	
3 R	91730		91737		91744		91863		91870	
4 R	91731		91738		91745		91864		91871	
5 R	91732		91739		91746		91865		91872	
6 R	91733		91740		91747		91866		91873	

Hochglanz Tabelle

Korpuselement

Tabelle D Front in Hochglanz

Raster Höhe bis	Rasterbreite bis 45,0 cm		Rasterbreite bis 52,5 cm		Rasterbreite bis 60,0 cm		Rasterbreite bis 75,0 cm		Rasterbreite bis 90,0 cm		Rasterbreite bis 105,0 cm	
	Type		Type		Type		Type		Type		Type	
	0,5 R	92386		93134		92387		92388		92389		92390
1 R	91210		93135		91217		91224		91231		91238	
2 R	91211		93136		91218		91225		91232		91239	
3 R	91212		93137		91219		91226		91233		91240	
4 R	91213		93138		91220		91227		91234		91773	
5 R	91214		93139		91221		91228		91235		91774	
6 R	91215		93140		91222		91229		91236		91775	

Raster Höhe bis	Rasterbreite bis 120,0 cm / Eckelemente		Rasterbreite bis 135,0 cm		Rasterbreite bis 150,0 cm		Rasterbreite bis 180,0 cm		Rasterbreite bis 195,0 cm	
	Type		Type		Type		Type		Type	
	0,5 R	92391		92392		92393		92394		92395
1 R	91241		91248		91781		91788		91795	
2 R	91242		91249		91782		91789		91796	
3 R	91243		91250		91783		91790		91797	
4 R	91244		91777		91784		91791		91798	
5 R	91245		91778		91785		91792		91799	
6 R	91246		91779		91786		91793		91800	

Tabelle E Korpushülle in Hochglanz

Raster Höhe bis	Rasterbreite bis 45,0 cm		Rasterbreite bis 52,5 cm		Rasterbreite bis 60,0 cm		Rasterbreite bis 75,0 cm		Rasterbreite bis 90,0 cm		Rasterbreite bis 105,0 cm	
	Type		Type		Type		Type		Type		Type	
	1 R	92608		93350		92614		92620		92626		92632
2 R	92609		93351		92615		92621		92627		92633	
3 R	92610		93352		92616		92622		92628		92634	
4 R	92611		93353		92617		92623		92629		92635	
5 R	92612		93354		92618		92624		92630		92636	
6 R	92613		93355		92619		92625		92631		92637	

Raster Höhe bis	Rasterbreite bis 120,0 cm / Eckelemente		Rasterbreite bis 135,0 cm		Rasterbreite bis 150,0 cm	
	Type		Type		Type	
	1 R	92638		92644		92650
2 R	92639		92645		92651	
3 R	92640		92646		92652	
4 R	92641		92647		92653	
5 R	92642		92648		92654	
6 R	92643		92649		92655	

Tabelle F Korpushülle und Front in Hochglanz

Raster Höhe bis	Rasterbreite bis 45,0 cm		Rasterbreite bis 52,5 cm		Rasterbreite bis 60,0 cm		Rasterbreite bis 75,0 cm		Rasterbreite bis 90,0 cm		Rasterbreite bis 105,0 cm	
	Type		Type		Type		Type		Type		Type	
	1 R	91251		93142		91258		91265		91272		91279
2 R	91252		93143		91259		91266		91273		91280	
3 R	91253		93144		91260		91267		91274		91281	
4 R	91254		93145		91261		91268		91275		91802	
5 R	91255		93146		91262		91269		91276		91803	
6 R	91256		93147		91263		91270		91277		91804	

Raster Höhe bis	Rasterbreite bis 120,0 cm / Eckelemente		Rasterbreite bis 135,0 cm		Rasterbreite bis 150,0 cm	
	Type		Type		Type	
	1 R	91282		91289		91810
2 R	91283		91290		91811	
3 R	91284		91291		91812	
4 R	91285		91806		91813	
5 R	91286		91807		91814	
6 R	91287		91808		91815	

KARA-FRAME

Hochglanz Tabelle

Tabelle G Wandbord (nur Rückwand)

Breite	Type	
60,0 cm	91306	
75,0 cm	91307	
90,0 cm	91308	
105,0 cm	91309	
120,0 cm	91310	
135,0 cm	91311	
150,0 cm	91312	
165,0 cm	91313	
180,0 cm	91314	
195,0 cm	91315	
210,0 cm	91316	
225,0 cm	91317	
240,0 cm	91318	
255,0 cm	91831	
270,0 cm	92700	

Tabelle H Wandspiegelleisten (Set)

Breite	Type	
45,0 cm	91996	
52,5 cm	93264	
60,0 cm	91832	
75,0 cm	91833	
90,0 cm	91834	
105,0 cm	91835	
120,0 cm	91836	
135,0 cm	91837	
150,0 cm	91839	
165,0 cm	91840	
180,0 cm	91841	
195,0 cm	91842	
210,0 cm	91843	
225,0 cm	91844	
240,0 cm	91845	
255,0 cm	91846	

Tabelle I Sockelleisten

Der Aufpreis ist pro durchgehender Sockelleiste zu berechnen

Breite	Type	
45,0 cm	92402	
52,5 cm	93265	
60,0 cm	91926	
75,0 cm	91927	
90,0 cm	91928	
105,0 cm	91929	
120,0 cm / Eckelemente	91930	
135,0 cm	91931	
150,0 cm	91932	
165,0 cm	91933	
180,0 cm	91934	
195,0 cm	91935	
210,0 cm	91936	
225,0 cm	91937	
240,0 cm	91938	
255,0 cm	91939	
270,0 cm	92403	

Tabelle J Abdeckblätter in Hochglanz

- der Aufpreis ist pro durchgehendem Abdeckblatt zu berechnen
- bei Hängerelementen ist der Aufpreis 2x zu berechnen (oberes und unteres Abdeckblatt)

Rasterbreite bis	Tiefe bis 39,9 cm		Tiefe bis 49,5 cm		Tiefe bis 62,3 cm	
	Type		Type		Type	
45,0 cm	92057		92058		92059	
52,5 cm	93267		93268		93269	
60,0 cm	92060		92061		92062	
75,0 cm	92063		92064		92065	
90,0 cm	92066		92067		92068	
105,0 cm	92069		92070		92071	
120,0 cm / Eckelemente	92072		92073		92074	
135,0 cm	92075		92076		92077	
150,0 cm	92078		92079		92080	
165,0 cm	92081		92082		92083	
180,0 cm	92084		92085		92086	
195,0 cm	92087		92088		92089	
210,0 cm	92090		92091		92092	
225,0 cm	92093		92094		92095	
240,0 cm	92096		92097		92098	
255,0 cm	92099		92100		92101	
270,0 cm	92102		92103		92104	

KARA-FRAME

Individualanfertigungen

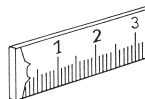

	Best.-Nr.
<p>Höhen-, Breiten-, Tiefenkürzungen Holzürenelemente ohne Schubkästen (Mindestmaße: B 25,0, T 25,0 cm, H 1 Raster) Glastürenelemente ohne Schubkästen nur Tiefenkürzung möglich (Mindestmaß: T 30,0 cm) Bei PSI Elementen nicht möglich Tiefenkürzung bei Elementen mit Kufe nicht möglich Breiten- und Tiefenkürzung bei Elementen mit Rahmengestell nicht möglich</p>	<p>Eine Kürzung 96100 Zwei Kürzungen 96100 Drei Kürzungen 96100</p>
<p>Nach hinten überstehende Abdeckplatten (am Korpuselement) max. Überstand nach hinten 16 cm bei Tiefe 39,9 cm (am Korpuselement) max. Überstand nach hinten 6 cm bei Tiefe 49,5 cm (Wandbefestigung nicht möglich)</p>	<p>Preis pro angefangene 10,0 cm der Korpusbreite Mindestpreis 90285</p>
<p>Höhen-, Breiten-, Tiefenkürzungen Wangen (nur Tiefenkürzung bis max. 16,0 cm, Höhenkürzung siehe Typenbeschreibung) Wangen-Zwischenbauböden (Achtung: sichtbare Beschläge unter einer Tiefe von 20,0 cm)</p>	<p>Eine Kürzung 96101 Zwei Kürzungen 96101</p>
<p>Durchgehende Lochreihe bei Korpusen pro Korpus</p>	<p>Innenkorpus 90065 Außenkorpus 90049</p>
<p>Raumteilerausführung (in Verbindung mit Schiebetüren nicht möglich) Wangen Wangen-Zwischenbauböden (unter 130,0 cm), Sockelböden (Beschlag sichtbar) Abdeckblätter (in Verbindung mit Deckenverspannern nicht möglich) (Zwischenbauhängeelemente und Schubkasteneinsätze von hinten fest verblendet)</p> <p>Bitte beachten Sie, dass bei Raumteiler-Regalen eine Deckenverspannung notwendig ist (Mehrpreis bitte berechnen). Sollte die Planung keine Deckenverspannung ermöglichen, ist für eine ausreichende Standsicherheit (Wandbefestigung) bauseits zu sorgen.</p> <p>Beleuchtung nicht möglich!</p>	<p>96103</p>
<p>Raumteilerausführung (für Korpuselemente)</p> <p>Elemente mit Holztüren oder Elemente mit Holztüren in Verbindung mit Schubkästen/Klappen/Auszügen:</p> <ul style="list-style-type: none"> - Rückseitige, feste Verblendung mit durchgehender Holzblende (ohne Griff). - Ab Breite 75,0 cm rückseitige, feste, Verblendung mit geteilter Holzblende (ohne Griff). <p>Elemente mit Schubkästen/Klappen/Auszügen:</p> <ul style="list-style-type: none"> - Rückseitige, feste Verblendung in Frontoptik (ohne Griff). - Auf Wunsch rückseitige, feste Verblendung mit durchgehender Holzblende ab Breite 75,0 cm mit geteilter Holzblende (ohne Griff) möglich. - Bei Korpuselementen mit TV-Elektro-Hebesystem nicht möglich. <p>Vitrinentüren (+ Wangenelemente):</p> <ul style="list-style-type: none"> - Eintürig: Rückseitige, feste Verblendung mit durchgehender Glastür (ohne Griff). - Zweitürig: Rückseitige, feste Verblendung mit geteilter Holzblende (ohne Griff). - Bei Holz-/Glaskombinationen wird der anteilige Schubkasten- oder Türenbereich mit einer Holztür (ohne Griff) verblendet. - Beleuchtung nur mit LED-Strahler möglich. - Holzböden nicht möglich. <p>Korpusraumteilerlösungen sind bis 2 Raster möglich. Ab 2 Raster ist für eine ausreichende Standsicherheit (Wandbefestigung) bauseits zu sorgen.</p>	<p>96103</p>
<p>Blendmaterial zur bauseitigen Verwendung, Kantenbearbeitung ohne Aufpreis einseitig furniert, max. Länge 270,0 cm, max. Breite 75,0 cm, min. Länge 25,0 cm, min. Breite 5,0 cm, Stärke 1,9 cm (Bitte geben Sie die ggf. zu bearbeitenden Kanten an)</p>	<p>Preis/m² 90292 Mindestpreis je Blende</p>
<p>Schreibplatte im Zwischenbau inkl. Kantenbearbeitung eine Längskante profiliert, die anderen Kanten gerade beidseitig furniert, max. Länge 240,0 cm, max. Breite 90,0 cm, Stärke 2,9 cm Zur bauseitigen Montage.</p>	<p>Preis/m² 90293 Mindestpreis</p>
<p>Wangenhängebeschlag für nicht bodenstehende Wangen, Aufsatzwangen und Wangenlösungen im Überbau - max. Wangenhöhe 4 Raster max. Belastung/Beschlag 65 kg (Wangen oben und unten inkl. Kopfkante)</p>	<p>90996</p>
<p>Wandhängebeschlag für Zwischenbauböden ab Breite 60,0 cm in Verbindung mit Hängeelementen. max. Belastung/Beschlag 15 kg</p>	<p>90164</p>
<p>Zylinderschloß Ausstattung von Holztüren mit Zylinderschlössern (werden mehrere Schlösser innerhalb einer Kommission benötigt, haben diese grundsätzlich die gleiche Schließung)</p> <p>Nicht möglich bei Elementen mit Push to open oder Griffleiste</p>	<p>90041</p>

Weitere Individualanfertigungen auf Anfrage!



Musterring

Fa.

Auftrags-Nr. _____

Kommission _____

Verkäufer _____

Liefertermin _____

KARA-FRAME Bestellbogen

M 1 : 25

Ausführungen: siehe Seite 4.

Korpus:	_____	_____
Korpushülle	_____	_____
Vitrinenrückwände:	_____	_____
Fronten:	_____	_____
Wandbord-Rückwände:	_____	_____
Hochglanz:	_____	_____
Funkfernbedienungs:	1 Kanal Sender <input type="checkbox"/>	
	1 Kanal Empfänger <input type="checkbox"/>	
	3 Kanal Empfänger <input type="checkbox"/>	
Griffe:	Push to open (Standard) <input type="checkbox"/>	
	Griffleiste (auf Wunsch) <input type="checkbox"/>	
	Griff (auf Wunsch):	
	T1 Edelstahlfarbig (Standard) <input type="checkbox"/>	
	B6 Chrom glänzend (auf Wunsch) <input type="checkbox"/>	
	H7 Schwarz matt (auf Wunsch) <input type="checkbox"/>	
	V3 Weiß matt (auf Wunsch) <input type="checkbox"/>	
	N6 Wollweiß matt (auf Wunsch) <input type="checkbox"/>	
	Z9 Lackausführung (auf Wunsch) <input type="checkbox"/>	

Höhenraster

260,0 cm

7 R

250,9 cm

6 R

217,3 cm

5 R

182,1 cm

4,5 R

164,5 cm

4 R

146,9 cm

3,5 R

129,3 cm

3 R

111,7 cm

2,5 R

94,1 cm

2 R

76,5 cm

1,5 R

58,9 cm

1,25 R

50,1 cm

1 R

39,7 cm

0,75 R

32,5 cm

4,5 cm

Breitenraster

0

45,0 cm

90,0 cm

135,0 cm

180,0 cm

225,0 cm

270,0 cm

315,0 cm

360,0 cm

405,0 cm

450,0 cm

Tiefenraster

0

26,4 cm

36,0 cm

39,9 cm

49,5 cm

62,3 cm

Typenaufstellung

Stck.	Best.-Nr.	Bezeichnung	Einzelpreis	Gesamtpreis