

Möbel LETZ

Finden und Wohlfühlen



Typenplan

CR.460 von creation by Rolf Benz - Polsterecke rechts platingrau

Wichtiger Hinweis für Sie

Etwaige Hinweise des Herstellers in dieser Produktinformation, die sich auf die Gewährleistung beziehen, haben für Sie keinerlei Bindungswirkung und können von Ihnen ignoriert werden. Ihre gesetzlichen Gewährleistungsrechte als Verbraucher uns gegenüber, als Ihrem Verkäufer, werden dadurch in keiner Weise berührt oder eingeschränkt. Sie können sich wegen aller Mängel jederzeit an uns wenden. Darüber hinaus gehende Herstellergarantien bleiben

Nagold, Deutschland

Möbel Letz GmbH
Am Gewerbepark 11
06895 Zahna-Elster

Tel.: 035383 - 6018 50

Fax.: 035383 - 6018 17

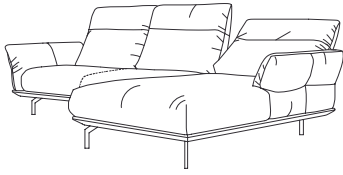

CR.460

Spezifikationen

Anreihprogramm

- 9 Fußvarianten
- 3 Holzrahmen, furniert: Eiche natur, Eiche dunkel und Nussbaum
- Rahmen lederbezogen
- 2 Sitzhöhen: 41 und 44 cm
- Hochlehnrücken mit Neigefunktion und Kopfteilverstellung
- Programmumfang: Sofabank, Anreihsofa, Abschlussessel mit Polstersitz und Polsterbank

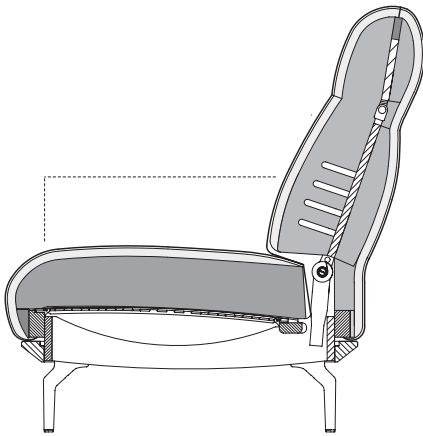

Technischer Aufbau

- Holzinnengestell
- Unterfederung: Wellenfeder
- Sitzpolster aus Polyurethan-Kaltschaum, „Raumgewicht“ 37 kg/m³, mit Vlies unterstept
- Rückenpolster aus Polyurethan „Raumgewicht“ 30 kg/m³
- Bewegliche Rückenpolsterelemente aus Polyetherschaum, Raumgewicht 30 kg/m³, mit Vlies unterstept

Standardfuß:

- Aluminiumgussfuß lackiert RAL 7022 Umbragrau
- Stahl Quadratrohrfuß lackiert RAL 7022 Umbragrau
- Stahl Quadratrohr Fuß lackiert RAL 9017 Verkehrsschwarz seidenmatt
- Holzrahmen furniert, wahlweise in den Oberflächen Eiche H98, Eiche H70 oder amerikanischer Nussbaum H81

Die Angaben zum „Raumgewicht“ können in einem Toleranzbereich von +/- 10 % schwanken.

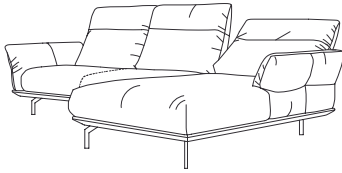

CR.460

Spezifikationen

Bestellhinweise

Bitte bei Bestellung angeben:

▮ Sitzhöhe wahlweise 41 cm oder 44 cm.

Anstatt der Standardfüße können gegen Mehrpreis folgende Füße gewählt werden:

- ▮ Aluminiumgussfuß poliert
- ▮ Stahl Quadratrohr Fuß Glanzchrom
- ▮ Holzfuß Eiche natur H98
- ▮ Holzfuß Eiche dunkel H70
- ▮ Holzfuß Amerikanischer Nussbaum H81
- ▮ Stahl Spange lackiert in RAL 7022 Umbragrau nur bei SOB Modellen und PB möglich
- ▮ Stahl Spange Glanzchrom nur bei SOB Modellen und PB möglich
- ▮ Rahmen lederbezogen

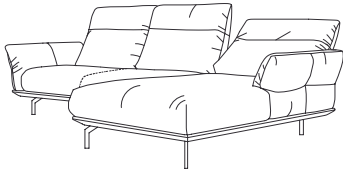

CR.460

Programmübersicht

Sofabank (Rücken verstellbar) in drei Größen: 208, 228 und 248 cm

Draufsicht

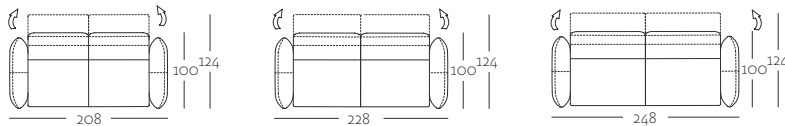

SOB 460/208

SOB 460/228

SOB 460/248

Anreihsofa (Rücken verstellbar) in drei Größen: 184, 204 und 224 cm

Draufsicht

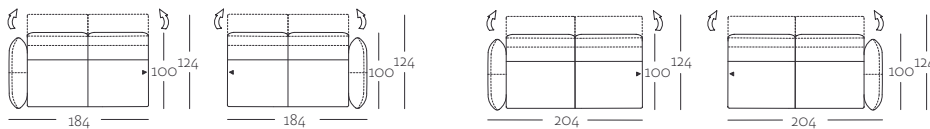

ASO 460/184 li

ASO 460/184 re

ASO 460/204 li

ASO 460/204 re

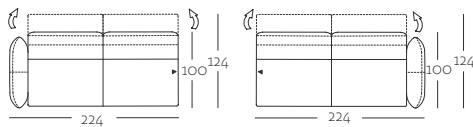

ASO 460/224 li

ASO 460/224 re

Abschlussessel mit Polstersitz (Rücken verstellbar) in der Größe: 114 x 183 cm

Draufsicht

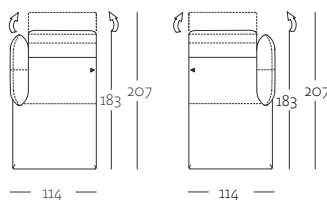

ASS-PSZ 460/114 li

ASS-PSZ 460/114 re

Seitenansicht

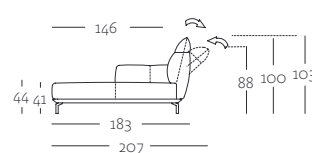

Polsterbank: 123 cm

Draufsicht



PB 460/123

Frontansicht

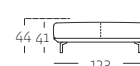

Seitenansicht



Kissen in zwei Größen: 60 x 60 cm und 63 x 36 cm

Seitenansicht



KI 460/60 x 60

Frontansicht



Draufsicht



Seitenansicht



KI 460/63 x 36

Frontansicht



Draufsicht



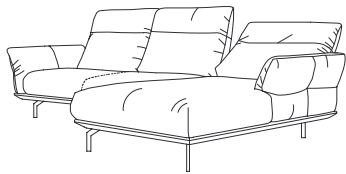

CR.460

Kombinationsbeispiele / Kombinationsmatrix

Kombination: Anreihsofa und Abschlussessel mit Polstersitz

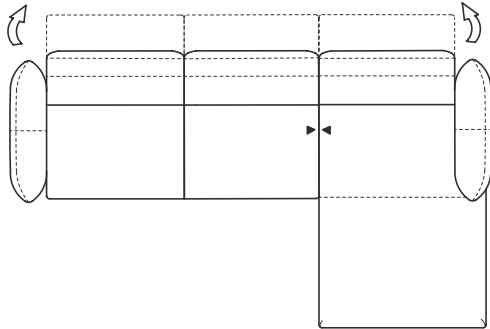

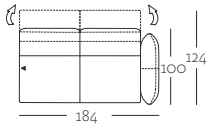
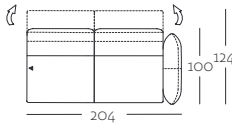
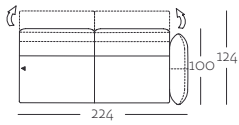
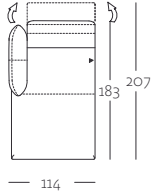
		Kombinationsteil 1		
		ASO 460/184*	ASO 460/204*	ASO 460/224*
+				
Kombinationsteil 2		298 x 183/207	318 x 183/207	338 x 183/207

* Links oder Rechts Optisch empfohlen

Das erste Stellmaß bezieht sich auf die Breite, das zweite auf die Tiefe der Konfiguration.

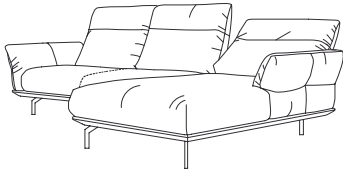

CR.460

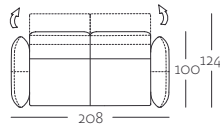
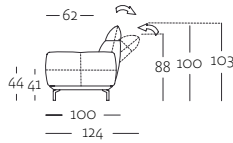

Sofabank 3 sitzig

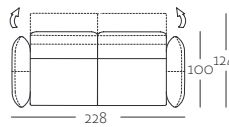

Sofabank 4-sitzig

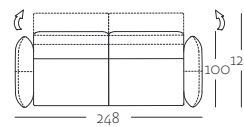

Sofabank 4-sitzig

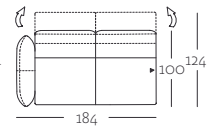

Anreihsofa
links oder rechts

Bestellbezeichnung

SOB 460/208

SOB 460/228

SOB 460/248

ASO 460/184

Preisgruppen

Stoff

O2
O3
O4
O6
O8
O9

Preisgruppen

Leder

52
53
54
55
56

Mehrpreise

Aluminiumgussfuß poliert
 Quadratrohrfuß Glanzchrom
 Spange RAL 7022
 oder Glanzchrom
 Holzfuß Eiche natur H98
 oder Eiche dunkel H70
 oder Nussbaum H81
 Rahmen bezogen PG 52 + 53
 Rahmen bezogen PG 54, 55 + 56

Bezugsbedarf Stoff

bei 140 cm Breite:

6,90 m

7,30 m

7,80 m

6,00 m

Bezugsbedarf Leder: bitte im Werk anfragen!

Bitte bei Bestellung angeben:

- Standardfuß ohne Mehrpreis: Aluminiumgussfuß oder Stahl Quadratrohrfuß lackiert RAL 7022 Umbragrau oder Stahl Quadratrohrfuß lackiert RAL 9017 Verkehrsschwarz seidenmatt
- Füße gegen Mehrpreis siehe Preisspalten oben
- Sitzhöhe wahlweise 41 cm oder 44 cm
- Rahmen lederbezogen gegen Mehrpreis siehe Preisspalte oben

creation
BY ROLF BENZ

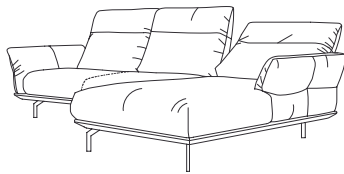

CR.460

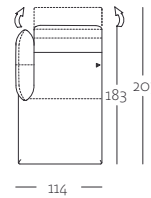
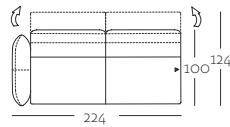
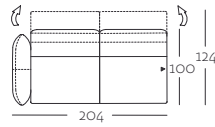
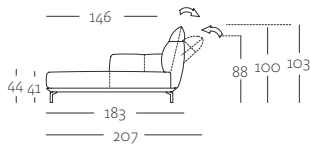

Anreihsofa
links oder rechts

Anreihsofa
links oder rechts

Abschlusssessel mit
Polstersitz
links oder rechts

Polsterbank

Bestellbezeichnung

ASO 460/204

ASO 420/224

ASS-PSZ 460/114

PB 460/123

Preisgruppen

O2

O3

Stoff

O4

O6

O8

O9

Preisgruppen

52

53

Leder

54

55

56

Mehrpreise

Aluminiumgussfuß poliert

Quadratrohrfuß Glanzchrom

Spange RAL 7022

oder Glanzchrom

Holzfuß Eiche natur H98

oder Eiche dunkel H70

oder Nussbaum H81

Rahmen bezogen PG 52 + 53

Rahmen bezogen PG 54, 55 + 56

Bezugsbedarf Stoff

bei 140 cm Breite:

6,40 m

6,80 m

5,00 m

2,20 m

Bezugsbedarf Leder: bitte im Werk anfragen!

Bitte bei Bestellung angeben:

- Standardfuß ohne Mehrpreis: Aluminiumgussfuß oder Stahl Quadratrohrfuß lackiert RAL 7022 Umbragrau oder Stahl Quadratrohrfuß lackiert RAL 9017 Verkehrsschwarz seidenmatt
- Füße gegen Mehrpreis siehe Preisspalten oben
- Sitzhöhe wahlweise 41 cm oder 44 cm
- Rahmen lederbezogen gegen Mehrpreis siehe Preisspalte oben

creation
BY ROLF BENZ

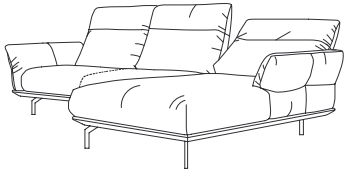

CR.460

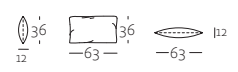
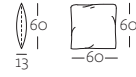
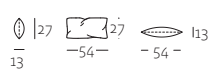
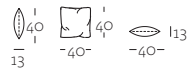

Polsterkissen
quadratisch

Polsterkissen

Kissen

Kissen

Bestellbezeichnung

POK 460/40x40

POK-L 460/54 x 27

KI 460/60 x 60

KI 460/63 x 36

Stoff	Preisgruppen	02	
		03	
		04	
		06	
		08	
		09	

Leder	Preisgruppen	52	
		53	
		54	
		55	
		56	

Bezugsbedarf Stoff

bei 140 cm Breite:

0,70 m

0,80 m

0,90 m

1,10 m

Bezugsbedarf Leder: bitte im Werk anfragen!