

Möbel LETZ

Finden und Wohlfühlen



Typenplan

PM200 von Musterring - Eckcouch Variante rechts light-grey

Wichtiger Hinweis für Sie

Etwaige Hinweise des Herstellers in dieser Produktinformation, die sich auf die Gewährleistung beziehen, haben für Sie keinerlei Bindungswirkung und können von Ihnen ignoriert werden. Ihre gesetzlichen Gewährleistungsrechte als Verbraucher uns gegenüber, als Ihrem Verkäufer, werden dadurch in keiner Weise berührt oder eingeschränkt. Sie können sich wegen aller Mängel jederzeit an uns wenden. Darüber hinaus gehende Herstellergarantien bleiben natürlich unberührt. Dieser Artikel wird hergestellt von Candy Polstermöbel GmbH, Am Jägerheim 1c, 33378 Rheda-Wiedenbrück, Deutschland, produktsicherheit@3c-gruppe.de

Möbel Letz GmbH
Am Gewerbepark 11
06895 Zahna-Elster

Tel.: 035383 - 6018 50

Fax.: 035383 - 6018 17

Musterring

JUSTB! PM200
TYPENLISTE

Just B!
Die Bettina Zimmermann
Kollektion für Musterring

du
bist
zuhause_



■ Produktveränderungen und Qualitätsverbesserungen im Sinne des technischen Fortschrittes oder zum Erhalt der Lieferfähigkeit (Form/Farbe/Funktion usw.) bzw. die Korrektur von irrtümlichen Angaben behalten wir uns vor.

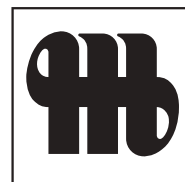

Musterring



Musterring

dein Partner für ein Zuhause,
das so einzigartig ist wie du selbst

Für alle größeren Programme sind Prospekte erhältlich, für komplexe Programme hält Musterring detaillierte Montageanleitungen bereit. Auch der Blick ins Internet lohnt sich: Unter www.musterring.com findet sich eine Fülle an hilfreichen Informationen.



Unser Service

Wir wollen, dass dein Zuhause perfekt wird. Deshalb sind wir am Servicetelefon und an 550 Standorten weltweit für dich da. Und unser CAD-Planungsservice hilft dir gern bei deiner Wunschrichtung.



Unsere Nachhaltigkeit

Wir übernehmen Verantwortung: für dich, für uns, für unseren Planeten. Deshalb setzen wir auf ressourceneffiziente Produktionsmethoden ohne lange Lieferketten und Lagerhaltung.

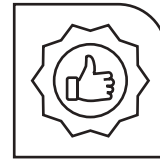

Unsere Qualität

Wer sich einmal sein Lieblings-Zuhause eingerichtet hat, der möchte es möglichst lang genießen. Hier kommt unsere Leidenschaft für Qualität ins Spiel: Wir prüfen unsere Produkte ausgiebig, bevor wir sie dir anbieten. Das dokumentieren wir mit dem Musterring Gütepass und einer Garantie von 5 Jahren.

Du hast Fragen zur Kollektion oder Qualität?

Du benötigst Stoffmuster oder Info-Materialien?

Unser Service hilft gerne weiter:

Telefon:
+49 (0)5242 592260
E-Mail:
service@musterring.de

Erreichbar montags bis freitags
von 08:00–17:00 Uhr



Deine Individualität

Wir finden, ein Zuhause sollte man ganz nach seinen Vorstellungen gestalten können. Dafür steht dir bei uns eine ganze Welt an Farben, Formen und Materialien zur Verfügung. Werde zum Designer deines eigenen Wohn-Ichs.



Deine Möbelpflege

Wir möchten, dass du lange Freude an deinen Möbeln hast. Deshalb halten wir unter www.musterring-care.com eine große Auswahl an Pflegemitteln bereit – alle dermatologisch getestet und gesundheitlich unbedenklich.

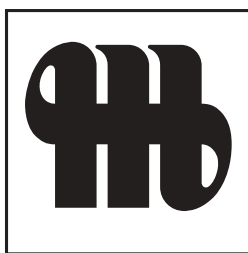

Musterring

Programmbesonderheiten, Programminformationen

Querschnitt und Beschreibung

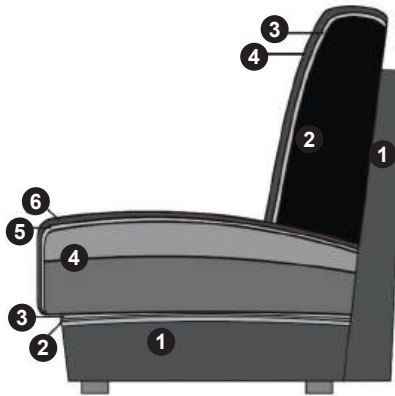

Sitz:

- ① Gestell
- ② Wellenunterfederung
- ③ Abdeckung der Wellenfederung
- ④ HR/Kalt-Schaum (fester Sitz)
- ⑤ Abdeckung aus Watte
- ⑥ Bezugsmaterial

Rücken:

- ① Gestell
- ② Schaum und Inlett (lose Rückenkissen)
- ③ Abdeckung aus Watte
- ④ Bezugsmaterial

Programmübersicht

■ Vorschläge	Seite 6
■ Sofas	Seite 9
■ Anreihelement	Seite 10
■ Anreihsofas	Seite 12
■ Spitzecke	Seite 16
■ Longchair	Seite 17
■ Eckelemente	Seite 18
■ Hocker	Seite 19
■ Kissen	Seite 21
■ Zubehör	Seite 23
■ Zusammenstellungen	Seite 24

1 Armlehne



Armlehne
Breite 23 cm,
mit Kunststoffgleitern

1 Sitzausführung

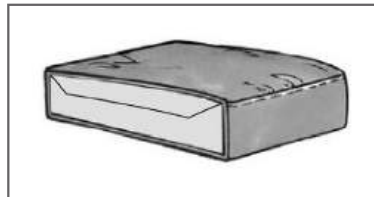

HR Kaltschaum
Das Raumgewicht beträgt 35.



Fußauswahl (ohne Aufpreis)



Gleiter 1
5 cm
(SH 41 cm)



Gleiter 2
7 cm
(SH 43 cm)



Hinweis:
Standard auf Gleiter 1 oder Gleiter 2.

Holzrahmen (gegen Aufpreis)



Eiche natur geölt



MDF schwarz lackiert

Hinweis:
Nur in Verbindung mit Sitzhöhe 41 cm lieferbar!

Programmbesonderheiten, Programminformationen

Cord

Modell auch in Cord lieferbar. Fadenverlauf bei Cord siehe Piktogrammbeispiel:

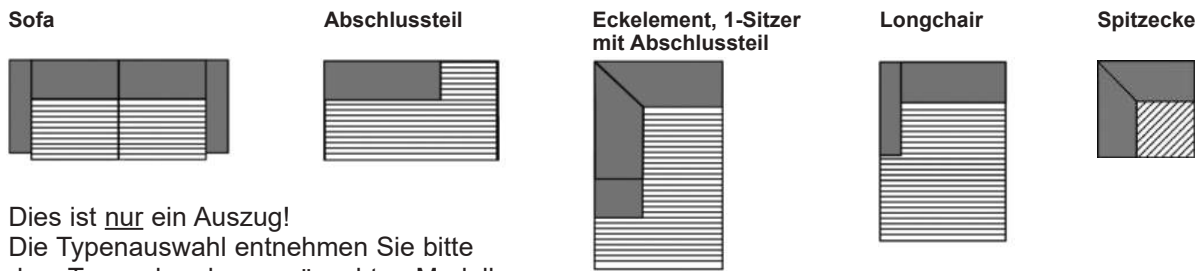

Dies ist nur ein Auszug!
Die Typenauswahl entnehmen Sie bitte dem Typenplan des gewünschten Modells.

- **Funktion Sitzvorzug motorisch** (gegen Aufpreis)
Elemente mit der Funktion „Sitzvorzug motorisch“ sind mit einem Schalter versehen. Der Schalter befindet sich an der Armlehnen-Innenseite (bei Typen mit Armlehne) und davorstehend linksseitig jeweils seitlich verdeckt am Sitzkissen (bei Typen ohne Armlehne). Die jeweilige Bedienungsanweisung liegt dem Möbel bei.
- **Wellenbildung**
Durch die unterschiedlichen Beschaffenheiten der Bezugsmaterialien und der verarbeiteten Polsterwatte neigt dieses leger verarbeitete Modell zur Wellenbildung. Unterstützt wird diese Entwicklung dadurch, dass Stoff und Leder sich unter Einfluss von Körperwärme, Körperfeuchtigkeit und Körpergewicht mehr oder minder dehnen und dadurch „Wellen“ bilden. Wellen, welche durch die Dehnungseigenschaften der verwendeten Stoffe, Leder oder aufgrund großer Polsterflächen entstehen, stellen keinen Sachmangel dar. Es handelt sich um einen natürlichen Vorgang, der als Charaktereigenschaft leger verarbeiteter Modelle zu sehen ist.
- **Pflegeanleitung**
Rückenkissen im Daunencharakter werden heute überwiegend mit Mischungen aus Schaumstoffstäbchen und Polyesterfill gefüllt. Um die Stabilität zu gewährleisten und ein „Wandern“ des Inhalts zu verhindern, sind die Kissen in Kammern gearbeitet. Es ist erforderlich, die Kissen regelmäßig auszuklopfen oder aufzuschütteln.
- **Verarbeitung von Leder und Stoff**
Die Nahtverteilung kann bei Stoff- oder Lederverarbeitung unterschiedlich ausfallen. Die Verarbeitung von Zier-, Kapp- oder Doppelnähten kann in der Stoff- oder Lederausführung unterschiedlich ausfallen. Die Abzeichnung bei Steppmatten und Kissen sind design- oder konstruktionsbedingt.
- **Dekostoff**
Der Dekostoff (Dekostoff PG 6/Dekostoff PG 10) ist nur für ausgewählte Typen lieferbar (Hocker, Flatterkissen und Spitzkissen) und wird nicht im Rapport verarbeitet.
- **Rücken**
Alle Rückenspannteile werden standardmäßig im jeweiligen Originalbezug geliefert. Materialbezogene Hinweise bei Stoffen und Leder finden Sie in unseren Stoff- und Ledermusterwagen auf der Rückseite bei den einzelnen Stoffen und Lederqualitäten.
- **Achtung:**
Sofern das Modell in Leder bestellt wird, können zusätzlich Nähte entstehen!
Die Arm- und Rückenlehnen sind nicht zum Sitzen geeignet. Die maximale Belastbarkeit beträgt 15 kg.
- **Die warentypischen Produkteigenschaften, Garantiebestimmungen, Sicherheits-, Gebrauchs- und Pflegeanweisungen sowie wichtige Hinweise zum Schutz Ihrer Fußböden entnehmen Sie bitte dem Musterring Möbel-Gütepass (www.musterring.com). Für nutzungsbedingte Eindrücke oder Abriebspuren auf empfindlichen Böden wird keine Haftung übernommen.**

Empfohlene Pflegesets (www.musterring-care.com):

- Stoffe: alle Bezugsstoffe
3001 Textil- und Microfaser-Pflegeset
- Leder: alle Leder außer Nature und Cesano
1001 Neuleder-Pflegeset 0 – 2 Jahre
1002 Leder-Pflegeset mit UV-Schutz ab 2 Jahre
Nature
2001 Leder-Pflegeset „naturbelassen“
Cesano
2003 Leder-Pflegeset Vintage-/Rauleder



5 Jahre Garantie

Musterring Produkte werden durch regelmäßige Stichproben geprüft, um beste Qualität zu gewährleisten.



Der Umwelt zuliebe

Holz ist für viele Bereiche ein wichtiger und nachwachsender Rohstoff. Wir achten deshalb besonders darauf, dass Hölzer aus Forstwirtschaften verwendet werden und Verarbeitungsmethoden die Umwelt nicht unnötig belasten.

Vorschläge

Best.-Nr. / Maße
Beschreibung



Vorschlag 1A
90010

bestehend aus:

- Anreihsofa, 2,5-sitzig, Armlehne links
inkl. 2 Rückenkissen mit Rolle 80 x 45 x 18 cm
- Eckelemente, 1-sitzig mit Abschlussteil rechts,
inkl. 2 Rückenkissen mit Rolle
110 x 45 x 18 cm / 60 x 45 x 18 cm

ca. H 60/78, SH 41/43, T 103/119, ST 62/75 cm
Schenkelmaß ca. 305 x 202 cm

Gegen Aufpreis:

- 2 x Holzrahmen Eiche geölt
- 2 x Holzrahmen schwarz lackiert
- 1 x Sitzvorzug motorisch
- 1 x Zwischenhocker (Stoffgruppe 6)
- 1 x Zwischenhocker (Stoffgruppe 8)



Vorschlag 1B
90011

bestehend aus:

- Eckelemente, 1-sitzig mit Abschlussteil links,
inkl. 2 Rückenkissen mit Rolle
110 x 45 x 18 cm / 60 x 45 x 18 cm
- Anreihsofa, 2,5-sitzig, Armlehne rechts
inkl. 2 Rückenkissen mit Rolle 80 x 45 x 18 cm

ca. H 60/78, SH 41/43, T 103/119, ST 62/75 cm
Schenkelmaß ca. 202 x 305 cm

Gegen Aufpreis:

- 2 x Holzrahmen Eiche geölt
- 2 x Holzrahmen schwarz lackiert
- 1 x Sitzvorzug motorisch
- 1 x Zwischenhocker (Stoffgruppe 6)
- 1 x Zwischenhocker (Stoffgruppe 8)

Vorschläge

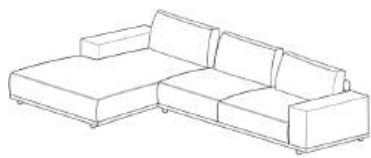
	Best.-Nr. / Maße Beschreibung
	<p>Vorschlag 2A 90265 bestehend aus:</p> <ul style="list-style-type: none"> ■ Anreihsofa, 2,5-sitzig, Armlehne links inkl. 2 Rückenkissen mit Rolle 80 x 45 x 18 cm ■ Longchair klein, Armlehne rechts, inkl. 1 Rückenkissen mit Rolle 80 x 45 x 18 cm - <p>ca. H 60/78, SH 41/43, T 103/119, ST 62/75 cm Schenkelmaß ca. 316 x 166 cm</p> <p>Gegen Aufpreis: 2 x Holzrahmen Eiche geölt 2 x Holzrahmen schwarz lackiert 1 x Sitzvorzug motorisch</p>
	<p>Vorschlag 2B 90266 bestehend aus:</p> <ul style="list-style-type: none"> ■ Longchair klein, Armlehne links, inkl. 1 Rückenkissen mit Rolle 80 x 45 x 18 cm - ■ Anreihsofa, 2,5-sitzig, Armlehne rechts inkl. 2 Rückenkissen mit Rolle 80 x 45 x 18 cm <p>ca. H 60/78, SH 41/43, T 103/119, ST 62/75 cm Schenkelmaß ca. 166 x 316 cm</p> <p>Gegen Aufpreis: 2 x Holzrahmen Eiche geölt 2 x Holzrahmen schwarz lackiert 1 x Sitzvorzug motorisch</p>

Vorschläge

Best.-Nr. / Maße
Beschreibung



Vorschlag 3A
90263

bestehend aus:

- Eckelemente, 1-sitzig mit Abschlussteil links, inkl. 2 Rückenkissen mit Rolle
110 x 45 x 18 cm / 60 x 45 x 18 cm
- Anreihelement, 2,5-sitzig, ohne Armlehnen, inkl. 2 Rückenkissen mit Rolle
90 x 45 x 18 cm
- Longchair klein, Armlehne rechts, inkl. 1 Rückenkissen mit Rolle
80 x 45 x 18 cm

ca. H 60/78, SH 41/43, T 103/119, ST 62/75 cm
Schenkelmaß ca. 202 x 397 x 166 cm

Gegen Aufpreis:

- 3 x** Holzrahmen Eiche geölt
- 3 x** Holzrahmen schwarz lackiert
- 1 x** Sitzvorzug motorisch



Vorschlag 3B
90264

bestehend aus:



- Longchair klein, Armlehne links, inkl. 1 Rückenkissen mit Rolle
80 x 45 x 18 cm
- Anreihelement, 2,5-sitzig, ohne Armlehnen, inkl. 2 Rückenkissen mit Rolle
90 x 45 x 18 cm
- Eckelemente, 1-sitzig mit Abschlussteil rechts, inkl. 2 Rückenkissen mit Rolle
110 x 45 x 18 cm / 60 x 45 x 18 cm

ca. H 60/78, SH 41/43, T 103/119, ST 62/75 cm
Schenkelmaß ca. 166 x 397 x 202 cm

Gegen Aufpreis:

- 3 x** Holzrahmen Eiche geölt
- 3 x** Holzrahmen schwarz lackiert
- 1 x** Sitzvorzug motorisch

Sofas

			
Maße	ca. B 204, H 60/78, SH 41/43, T 103/119, ST 62/75 cm	ca. B 224, H 60/78, SH 41/43, T 103/119, ST 62/75 cm	
Artikel	Sofa, 2-sitzig inklusive 2 Rückenkissen mit Rolle 70 x 45 x 18 cm	Sofa, 2,5-sitzig inklusive 2 Rückenkissen mit Rolle 80 x 45 x 18 cm	
Best.-Nr.	22002	22502	

Ausführung



Stoffgruppe 6 / Monty / Simply Clean	-	-	
Stoffgruppe 6			
Stoffgruppe 8			
Stoffgruppe 10			
Stoffgruppe 12			
Stoffgruppe JAB 1			
Stoffgruppe JAB 2			
Ledergruppe B			
Ledergruppe D			
Ledergruppe H			
Ledergruppe J			
Ledergruppe T			
Holztablett	-	-	

Gegen Aufpreis:

Holzrahmen Eiche geölt			
Holzrahmen schwarz lackiert			
Sitzvorzug motorisch			

Anreihelement

Elemente mit einer oder ohne Armlehne können nicht einzeln gestellt werden.
 Mehrere Elemente mit Funktion können nicht miteinander kombiniert werden (Kippsicherung).

			
Maße	ca. B 80, H 60/78, SH 41/43, T 103, ST 62 cm	ca. B 90, H 60/78, SH 41/43, T 103, ST 62 cm	ca. B 100, H 60/78, SH 41/43, T 103, ST 62 cm
Artikel	Anreihelement, 1-sitzig medium, ohne Armlehnen, inklusive 1 Rückenkissen mit Rolle 70 x 45 x 18 cm	Anreihelement, 1-sitzig, ohne Armlehnen, inklusive 1 Rückenkissen mit Rolle 80 x 45 x 18 cm	Anreihelement, 1,5-sitzig medium, ohne Armlehnen, inklusive 1 Rückenkissen mit Rolle 90 x 45 x 18 cm
Best.-Nr.	21030	21000	21530

Ausführung

Stoffgruppe 6 / Monty / Simply Clean	-	-	-
Stoffgruppe 6			
Stoffgruppe 8			
Stoffgruppe 10			
Stoffgruppe 12			
Stoffgruppe JAB 1			
Stoffgruppe JAB 2			
Ledergruppe B			
Ledergruppe D			
Ledergruppe H			
Ledergruppe J			
Ledergruppe T			
Holztablett	-	-	-



Gegen Aufpreis:

Holzrahmen Eiche geölt			
Holzrahmen schwarz lackiert			
Sitzvorzug motorisch	-	-	-

Anreihelement

Elemente mit einer oder ohne Armlehne können nicht einzeln gestellt werden.

Mehrere Elemente mit Funktion können nicht miteinander kombiniert werden (Kippsicherung).

			
Maße	ca. B 160, H 60/78, SH 41/43, T 103/119, ST 62/75 cm	ca. B 180, H 60/78, SH 41/43, T 103/119, ST 62/75 cm	ca. B 200, H 60/78, SH 41/43, T 103, ST 62 cm
Artikel	Anreihelement, 2-sitzig, ohne Armlehnen, inklusive 2 Rückenkissen mit Rolle 70 x 45 x 18 cm	Anreihelement, 2,5-sitzig, ohne Armlehnen, inklusive 2 Rückenkissen mit Rolle 80 x 45 x 18 cm	Anreihelement, 3-sitzig, ohne Armlehnen, inklusive 2 Rückenkissen mit Rolle 90 x 45 x 18 cm
Best.-Nr.	22000	22500	23000

Ausführung



Stoffgruppe 6 / Monty / Simply Clean	-	-	-
Stoffgruppe 6			
Stoffgruppe 8			
Stoffgruppe 10			
Stoffgruppe 12			
Stoffgruppe JAB 1			
Stoffgruppe JAB 2			
Ledergruppe B			
Ledergruppe D			
Ledergruppe H			
Ledergruppe J			
Ledergruppe T			
Holztablett	-	-	-

Gegen Aufpreis:

Holzrahmen Eiche geölt			
Holzrahmen schwarz lackiert			
Sitzvortrag motorisch			-

Anreihsofas

Elemente mit einer oder ohne Armlehne können nicht einzeln gestellt werden.
 Mehrere Elemente mit Funktion können nicht miteinander kombiniert werden (Kippsicherung).

			
Maße	ca. B 102, H 60/78, SH 41/43, T 103, ST 62 cm	ca. B 102, H 60/78, SH 41/43, T 103, ST 62 cm	ca. B 112, H 60/78, SH 41/43, T 103, ST 62 cm
Artikel	Anreihsofa, 1-sitzig medium, Armlehne links inklusive 1 Rückenkissen mit Rolle 70 x 45 x 18 cm	Anreihsofa, 1-sitzig medium, Armlehne rechts inklusive 1 Rückenkissen mit Rolle 70 x 45 x 18 cm	Anreihsofa, 1-sitzig, Armlehne links inklusive 1 Rückenkissen mit Rolle 80 x 45 x 18 cm
Best.-Nr.	21031	21033	21001

Ausführung



Stoffgruppe 6 / Monty / Simply Clean	-	-	-
Stoffgruppe 6			
Stoffgruppe 8			
Stoffgruppe 10			
Stoffgruppe 12			
Stoffgruppe JAB 1			
Stoffgruppe JAB 2			
Ledergruppe B			
Ledergruppe D			
Ledergruppe H			
Ledergruppe J			
Ledergruppe T			
Holztablett	-	-	-

Gegen Aufpreis:

Holzrahmen Eiche geölt			
Holzrahmen schwarz lackiert			
Sitzvorzug motorisch	-	-	-

Anreihsofas

Elemente mit einer oder ohne Armlehne können nicht einzeln gestellt werden.
 Mehrere Elemente mit Funktion können nicht miteinander kombiniert werden (Kippsicherung).

			
Maße	ca. B 112, H 60/78, SH 41/43, T 103, ST 62 cm	ca. B 122, H 60/78, SH 41/43, T 103, ST 62 cm	ca. B 122, H 60/78, SH 41/43, T 103, ST 62 cm
Artikel	Anreihsofa, 1-sitzig, Armlehne rechts inklusive 1 Rückenkissen mit Rolle 80 x 45 x 18 cm	Anreihsofa, 1,5-sitzig medium, Armlehne links inklusive 1 Rückenkissen mit Rolle 90 x 45 x 18 cm	Anreihsofa, 1,5-sitzig medium, Armlehne rechts inklusive 1 Rückenkissen mit Rolle 90 x 45 x 18 cm
Best.-Nr.	21003	21531	21533

Ausführung



Stoffgruppe 6 / Monty / Simply Clean	-	-	-
Stoffgruppe 6			
Stoffgruppe 8			
Stoffgruppe 10			
Stoffgruppe 12			
Stoffgruppe JAB 1			
Stoffgruppe JAB 2			
Ledergruppe B			
Ledergruppe D			
Ledergruppe H			
Ledergruppe J			
Ledergruppe T			
Holztablett	-	-	-

Gegen Aufpreis:

Holzrahmen Eiche geölt			
Holzrahmen schwarz lackiert			
Sitzvorzug motorisch	-	-	-

Anreihsofas

Elemente mit einer oder ohne Armlehne können nicht einzeln gestellt werden.
 Mehrere Elemente mit Funktion können nicht miteinander kombiniert werden (Kippsicherung).

			
Maße	ca. B 182, H 60/78, SH 41/43, T 103/119, ST 62/75 cm	ca. B 182, H 60/78, SH 41/43, T 103/119, ST 62/75 cm	ca. B 202, H 60/78, SH 41/43, T 103/119, ST 62/75 cm
Artikel	Anreihsofa, 2-sitzig, Armlehne links inklusive 2 Rückenkissen mit Rolle 70 x 45 x 18 cm	Anreihsofa, 2-sitzig, Armlehne rechts inklusive 2 Rückenkissen mit Rolle 70 x 45 x 18 cm	Anreihsofa, 2,5-sitzig, Armlehne links inklusive 2 Rückenkissen mit Rolle 80 x 45 x 18 cm
Best.-Nr.	22001	22003	22501

Ausführung

Stoffgruppe 6 / Monty / Simply Clean	-	-	-
Stoffgruppe 6			
Stoffgruppe 8			
Stoffgruppe 10			
Stoffgruppe 12			
Stoffgruppe JAB 1			
Stoffgruppe JAB 2			
Ledergruppe B			
Ledergruppe D			
Ledergruppe H			
Ledergruppe J			
Ledergruppe T			
Holztablett	-	-	-



Gegen Aufpreis:

Holzrahmen Eiche geölt			
Holzrahmen schwarz lackiert			
Sitzvorzug motorisch			

Anreihsofas

Elemente mit einer oder ohne Armlehne können nicht einzeln gestellt werden.

Mehrere Elemente mit Funktion können nicht miteinander kombiniert werden (Kippsicherung).

			
Maße	ca. B 202, H 60/78, SH 41/43, T 103/119, ST 62/75 cm	ca. B 222, H 60/78, SH 41/43, T 103, ST 62 cm	ca. B 222, H 60/78, SH 41/43, T 103, ST 62 cm
Artikel	Anreihsofa, 2,5-sitzig, Armlehne rechts inklusive 2 Rückenkissen mit Rolle 80 x 45 x 18 cm	Anreihsofa, 3-sitzig, Armlehne links inklusive 2 Rückenkissen mit Rolle 90 x 45 x 18 cm	Anreihsofa, 3-sitzig, Armlehne rechts inklusive 2 Rückenkissen mit Rolle 90 x 45 x 18 cm
Best.-Nr.	22503	23001	23003

Ausführung

Stoffgruppe 6 / Monty / Simply Clean	-	-	-
Stoffgruppe 6			
Stoffgruppe 8			
Stoffgruppe 10			
Stoffgruppe 12			
Stoffgruppe JAB 1			
Stoffgruppe JAB 2			
Ledergruppe B			
Ledergruppe D			
Ledergruppe H			
Ledergruppe J			
Ledergruppe T			
Holztablett	-	-	-

Gegen Aufpreis:

Holzrahmen Eiche geölt			
Holzrahmen schwarz lackiert			
Sitzvorzug motorisch		-	-

Spitzecke

Elemente mit einer oder ohne Armlehne können nicht einzeln gestellt werden.

			
Maße	ca. B 99, H 60/78, SH 41/43, T 99, ST 62 cm		
Artikel	Spitzecke, klein inklusive 2 Rückenkissen mit Rolle 90 x 45 x 18 cm		
Best.-Nr.	66020		

Ausführung





Stoffgruppe 6 / Monty / Simply Clean	-		
Stoffgruppe 6			
Stoffgruppe 8			
Stoffgruppe 10			
Stoffgruppe 12			
Stoffgruppe JAB 1			
Stoffgruppe JAB 2			
Ledergruppe B			
Ledergruppe D			
Ledergruppe H			
Ledergruppe J			
Ledergruppe T			
Holztablett	-		

Gegen Aufpreis:

Holzrahmen Eiche geölt			
Holzrahmen schwarz lackiert			
Sitzvorzug motorisch	-		

Longchair

Elemente mit einer oder ohne Armlehne können nicht einzeln gestellt werden.

				
Maße	ca. B 114, H 60/78, SH 41/43, T 166, ST 62 cm	ca. B 114, H 60/78, SH 41/43, T 166, ST 62 cm	ca. B 124, H 60/78, SH 41/43, T 186, ST 62 cm	ca. B 124, H 60/78, SH 41/43, T 186, ST 62 cm
Artikel	Longchair klein, Armlehne links, inklusive 1 Rückenkissen mit Rolle 80 x 45 x 18 cm	Longchair klein, Armlehne rechts, inklusive 1 Rückenkissen mit Rolle 80 x 45 x 18 cm	Longchair long, Armlehne links, inklusive 1 Rückenkissen mit Rolle 90 x 45 x 18 cm	Longchair long, Armlehne rechts, inklusive 1 Rückenkissen mit Rolle 90 x 45 x 18 cm
Best.-Nr.	61021	61023	61401	61403

Ausführung



Stoffgruppe 6 / Monty / Simply Clean	-	-	-	-
Stoffgruppe 6				
Stoffgruppe 8				
Stoffgruppe 10				
Stoffgruppe 12				
Stoffgruppe JAB 1				
Stoffgruppe JAB 2				
Ledergruppe B				
Ledergruppe D				
Ledergruppe H				
Ledergruppe J				
Ledergruppe T				
Holztablett	-	-	-	-

Gegen Aufpreis:

Holzrahmen Eiche geölt				
Holzrahmen schwarz lackiert				
Sitzvorzug motorisch	-	-	-	-

Eckelemente

Elemente mit einer oder ohne Armlehne können nicht einzeln gestellt werden.

			
Maße	ca. B 202, H 60/78, SH 41/43, T 103, ST 62 cm	ca. B 202, H 60/78, SH 41/43, T 103, ST 62/75 cm	
Artikel	Eckelemente, 1-sitzig mit Abschlussteil links, inklusive 2 Rückenkissen mit Rolle 110 x 45 x 18 cm 60 x 45 x 18 cm	Eckelemente, 1-sitzig mit Abschlussteil rechts, inklusive 2 Rückenkissen mit Rolle 110 x 45 x 18 cm 60 x 45 x 18 cm	
Best.-Nr.	62001	62003	





Ausführung

Stoffgruppe 6 / Monty / Simply Clean	-	-	
Stoffgruppe 6			
Stoffgruppe 8			
Stoffgruppe 10			
Stoffgruppe 12			
Stoffgruppe JAB 1			
Stoffgruppe JAB 2			
Ledergruppe B			
Ledergruppe D			
Ledergruppe H			
Ledergruppe J			
Ledergruppe T			
Holztablett	-	-	

Gegen Aufpreis:

Holzrahmen Eiche geölt			
Holzrahmen schwarz lackiert			
Sitzvorzug motorisch	-	-	

Hocker

				
Maße	ca. B 90, H 41/43, T 103 cm	ca. B 96, H 41/43, T 103 cm	ca. B 96, H 41/43, T 103 cm	ca. B 80, H 41/43, T 80 cm
Artikel	Zwischen - Hocker	Abschluss - Hocker links	Abschluss - Hocker rechts	Hocker medium quadratisch
Best.-Nr.	70300	70401	70403	70030



Ausführung

Stoffgruppe 6 / Monty / Simply Clean	-	-	-	-
Stoffgruppe 6				
Stoffgruppe 8				
Stoffgruppe 10				
Stoffgruppe 12				
Stoffgruppe JAB 1				
Stoffgruppe JAB 2				
Ledergruppe B				
Ledergruppe D				
Ledergruppe H				
Ledergruppe J				
Ledergruppe T				
Holztablett	-	-	-	-

Gegen Aufpreis:

Holzrahmen Eiche geölt				
Holzrahmen schwarz lackiert				
Sitzvorzug motorisch	-	-	-	-

Hocker

				
Maße	ca. B 90, H 41/43, T 90 cm	ca. B 100, H 41/43, T 100 cm	ca. B 90, H 41/43, T 120 cm	
Artikel	Hocker quadratisch	Hocker groß quadratisch	Hockerbank	
Best.-Nr.	70000	70040	70100	



Ausführung

Stoffgruppe 6 / Monty / Simply Clean	-	-	-	
Stoffgruppe 6				
Stoffgruppe 8				
Stoffgruppe 10				
Stoffgruppe 12				
Stoffgruppe JAB 1				
Stoffgruppe JAB 2				
Ledergruppe B				
Ledergruppe D				
Ledergruppe H				
Ledergruppe J				
Ledergruppe T				
Holztablett	-	-	-	

Gegen Aufpreis:

Holzrahmen Eiche geölt				
Holzrahmen schwarz lackiert				
Sitzvorzug motorisch	-	-	-	





Kissen

				
Maße	ca. B 40, T 40 cm	ca. B 50, T 50 cm	ca. B 60, T 60 cm	ca. B 60, T 40 cm
Artikel	Spitzkissen klein	Spitzkissen medium	Spitzkissen gross	Spitzkissen rechteckig medium
Best.-Nr.	75020	75030	75040	75130

Ausführung

Stoffgruppe 6				
Stoffgruppe 8				
Stoffgruppe 10				
Stoffgruppe 12				
Stoffgruppe JAB 1				
Stoffgruppe JAB 2				
Ledergruppe B				
Ledergruppe D				
Ledergruppe H				
Ledergruppe J				
Ledergruppe T				



Kissen

				
Maße	ca. B 75, T 75 cm	ca. B 95, T 95 cm	ca. B 65, T 65 cm	ca. B 74, H 48 cm
Artikel	Flutterkissen medium quadratisch M	Flutterkissen gross quadratisch L	Armteilkissen	Rückenkissen mit Rolle, medium
Best.-Nr.	77130	77140	75900	75830



Ausführung

Stoffgruppe 6				
Stoffgruppe 8				
Stoffgruppe 10				
Stoffgruppe 12				
Stoffgruppe JAB 1				
Stoffgruppe JAB 2				
Ledergruppe B				
Ledergruppe D				
Ledergruppe H				
Ledergruppe J				
Ledergruppe T				

Zubehör

			
Maße	ca. B 40, T 27 cm	ca. B 40, T 50 cm	ca. B 70, T 70 cm
Artikel	Holztablett für Armlehne Eiche natur geölt oder schwarz lackiert	Holztablett rechteckig medium Eiche natur geölt oder schwarz lackiert	Holztablett quadratisch Eiche natur geölt oder schwarz lackiert
Best.-Nr.	78220	78230	78100
Ausführung			
Holztablett			

Zusammenstellungen

		
Maße	ca. H 60/78, SH 41/43, T 103/119, ST 62/75 cm Schenkelmaß ca. 305 x 202 cm	ca. H 60/78, SH 41/43, T 103/119, ST 62/75 cm Schenkelmaß ca. 202 x 305 cm
Artikel	Anreihsofa, 2,5-sitzig, Armlehne links inkl. 2 Rückenkissen mit Rolle 80 x 45 x 18 cm - Eckelemente, 1-sitzig mit Abschlussstück rechts, inkl. 2 Rückenkissen mit Rolle 110 x 45 x 18 cm / 60 x 45 x 18 cm	Eckelemente, 1-sitzig mit Abschlussstück links, inkl. 2 Rückenkissen mit Rolle 110 x 45 x 18 cm / 60 x 45 x 18 cm - Anreihsofa, 2,5-sitzig, Armlehne rechts inkl. 2 Rückenkissen mit Rolle 80 x 45 x 18 cm -
Best.-Nr.	90010	90011



Ausführung

Stoffgruppe 6 / Monty / Simply Clean		
Stoffgruppe 6		
Stoffgruppe 8		
Stoffgruppe 10		
Stoffgruppe 12		
Stoffgruppe JAB 1		
Stoffgruppe JAB 2		
Ledergruppe B		
Ledergruppe D		
Ledergruppe H		
Ledergruppe J		
Ledergruppe T		
Holztablett	-	-

Gegen Aufpreis:

Holzrahmen Eiche geölt		
Holzrahmen schwarz lackiert		
Sitzvorzug motorisch		

Zusammenstellungen

		
Maße	ca. H 60/78, SH 41/43, T 103/119, ST 62/75 cm Schenkelmaß ca. 166 x 316 cm	ca. H 60/78, SH 41/43, T 103/119, ST 62/75 cm Schenkelmaß ca. 316 x 166 cm
Artikel	Anreihsofa, 2,5-sitzig, Armlehne links inkl. 2 Rückenkissen mit Rolle 80 x 45 x 18 cm Longchair klein, Armlehne rechts, inkl. 1 Rückenkissen mit Rolle 80 x 45 x 18 cm -	Longchair klein, Armlehne links, inkl. 1 Rückenkissen mit Rolle 80 x 45 x 18 cm - Anreihsofa, 2,5-sitzig, Armlehne rechts inkl. 2 Rückenkissen mit Rolle 80 x 45 x 18 cm
Best.-Nr.	90265	90266



Ausführung

Stoffgruppe 6 / Monty / Simply Clean		
Stoffgruppe 6		
Stoffgruppe 8		
Stoffgruppe 10		
Stoffgruppe 12		
Stoffgruppe JAB 1		
Stoffgruppe JAB 2		
Ledergruppe B		
Ledergruppe D		
Ledergruppe H		
Ledergruppe J		
Ledergruppe T		
Holztablett	-	-

Gegen Aufpreis:

Holzrahmen Eiche geölt		
Holzrahmen schwarz lackiert		
Sitzvorzug motorisch		

Zusammenstellungen

		
Maße	ca. H 60/78, SH 41/43, T 103/119, ST 62/75 cm Schenkelmaß ca. 202 x 397 x 166 cm	ca. H 60/78, SH 41/43, T 103/119, ST 62/75 cm Schenkelmaß ca. 166 x 397 x 202 cm
Artikel	Eckelemente, 1-sitzig mit Abschlussteil links, inkl. 2 Rückenkissen mit Rolle 110 x 45 x 18 cm / 60 x 45 x 18 cm - Anreihenelement, 2,5-sitzig, ohne Armlehnen, inkl. 2 Rückenkissen mit Rolle 90 x 45 x 18 cm - Longchair klein, Armlehne rechts, inkl. 1 Rückenkissen mit Rolle 80 x 45 x 18 cm	Longchair klein, Armlehne links, inkl. 1 Rückenkissen mit Rolle 80 x 45 x 18 cm - Anreihenelement, 2,5-sitzig, ohne Armlehnen, inkl. 2 Rückenkissen mit Rolle 90 x 45 x 18 cm - Eckelemente, 1-sitzig mit Abschlussteil rechts, inkl. 2 Rückenkissen mit Rolle 110 x 45 x 18 cm / 60 x 45 x 18 cm
Best.-Nr.	90263	90264

Ausführung

Stoffgruppe 6 / Monty / Simply Clean		
Stoffgruppe 6		
Stoffgruppe 8		
Stoffgruppe 10		
Stoffgruppe 12		
Stoffgruppe JAB 1		
Stoffgruppe JAB 2		
Ledergruppe B		
Ledergruppe D		
Ledergruppe H		
Ledergruppe J		
Ledergruppe T		
Holztablett	-	-

Gegen Aufpreis:

Holzrahmen Eiche geölt		
Holzrahmen schwarz lackiert		
Sitzvorzug motorisch		



Musterring International

Postfach: 33374 Rheda-Wiedenbrück
Germany

- Tel.: +49 (0)5242 592-01
- Web / Blog: www.musterring.com
- Instagram: www.instagram.com/Musterring
- Facebook: www.facebook.com/Musterring