

# Möbel LETZ

*Finden und Wohlfühlen*



## Typenplan

CR.480 von creation by Rolf Benz - Ledersofa links schwarzgrau

### **Wichtiger Hinweis für Sie**

Etwaige Hinweise des Herstellers in dieser Produktinformation, die sich auf die Gewährleistung beziehen, haben für Sie keinerlei Bindungswirkung und können von Ihnen ignoriert werden. Ihre gesetzlichen Gewährleistungsrechte als Verbraucher uns gegenüber, als Ihrem Verkäufer, werden dadurch in keiner Weise berührt oder eingeschränkt. Sie können sich wegen aller Mängel jederzeit an uns wenden. Darüber hinaus gehende Herstellergarantien bleiben

Nagold, Deutschland

Möbel Letz GmbH  
Am Gewerbepark 11  
06895 Zahna-Elster

Tel.: 035383 - 6018 50

Fax.: 035383 - 6018 17

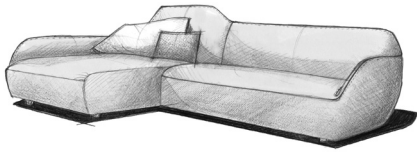

# CR.480

## Spezifikationen

### Designorientiertes Anreihprogramm

- ! Organische Linienführung mit rundem, bombierten Rücken und Seitenteilen
- ! Umlaufender Rücken mit großer Sitztiefe
- ! Wahlweise übertiefes Anreihsofa in 2 Rückenhöhen
- ! Sessel immer mit hohem Rücken
- ! Wahlweise Sitzkomfort Classic oder Sitzkomfort Classic plus
- ! Programmumfang: Sessel, Sofabank, Anreihsofa, XL-Anreihsofa, Hocker und Polsterbank

### Sitzkomfort Classic

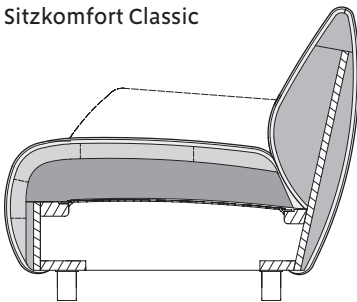

### Sitzkomfort Classic plus

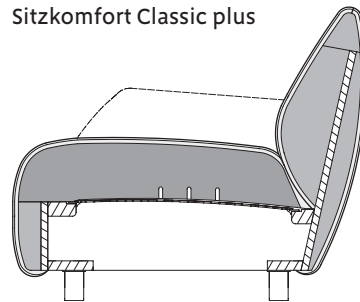

## Technischer Aufbau

- ! Holzinnengestell
- ! Unterfederung: Wellenfeder

### Sitzkomfort Classic:

- ! Sitzpolster aus Polyurethan-Kaltschaum, „Raumgewicht“ 37 kg/m<sup>3</sup>, abgedeckt mit gekammerter Matte, gefüllt mit Schaum-Faser-Füllung, mit Vlies untersteppt
- ! Rückenpolster aus Polyurethan-Kaltschaum, „Raumgewicht“ 28 kg/m<sup>3</sup>, mit Vlies untersteppt

### Sitzkomfort Classic plus:

- ! Sitzpolster aus Polyurethan-Kaltschaum, „Raumgewicht“ 37 kg/m<sup>3</sup>, mit Vlies untersteppt
- ! Rückenpolster aus Polyurethan-Kaltschaum, „Raumgewicht“ 28 kg/m<sup>3</sup>, mit Vlies untersteppt

### Standardfuß:

- ! Kunststofffuß schwarz
- ! Metallfuß lackiert RAL 9017 Verkehrsschwarz

Die Angaben zum „Raumgewicht“ können in einem Toleranzbereich von +/- 10 % schwanken.

## Bestellhinweise

- ! Sitzhöhe wahlweise 39 cm (Kunststofffuß schwarz) oder 42 cm (Metallfuß lackiert RAL 9017 Verkehrsschwarz)
- ! Der Sessel kann gegen Mehrpreis wahlweise mit weichen Rollen (für harte Bodenbeläge) oder mit harten Rollen (für weiche Bodenbeläge) ausgestattet werden. Sitzhöhe hier immer 39 cm.
- ! Sessel XS: Kunststoffgleiter, Sitzhöhe 41 cm. Rollen nicht möglich.
- ! Sitzkomfort Classic oder Sitzkomfort Classic plus
- ! Beim XS-SE ist aus technischen Gründen nur der Sitzkomfort Classic möglich!

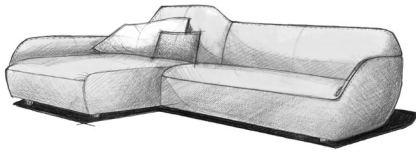

# CR.480

## Programmübersicht

**XS-Sessel** in der Größe: 79 cm

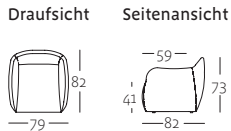

XS-SE 480

**Sessel** in der Größe: 96 cm

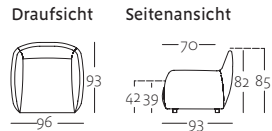

SE 480

**Sofabank** in zwei Größen: 194, 214 und 234 cm

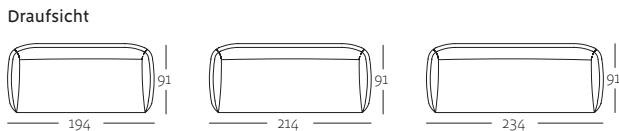

SOB 480/194

SOB 480/214

SOB 480/234

**Polsterbank**



PB 480/100

**Hocker**

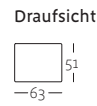

HCK 480/63

**Anreihsofa** in drei Größen: 138, 158 und 178 cm

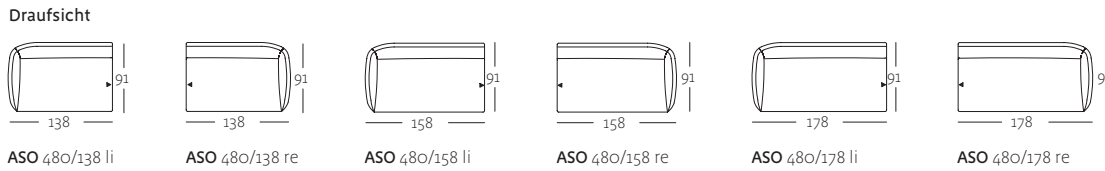

**XL-Anreihsofa** in der Größe 120 cm, zwei Rückenhöhen: 73/76 (XL-ASO) und 88/91 cm (H-XL-ASO)

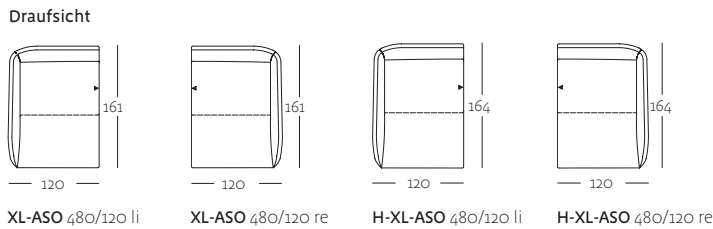

**XL-Anreihsofa** in der Größe 140 cm, zwei Rückenhöhen: 73/76 (XL-ASO) und 88/91 cm (H-XL-ASO)

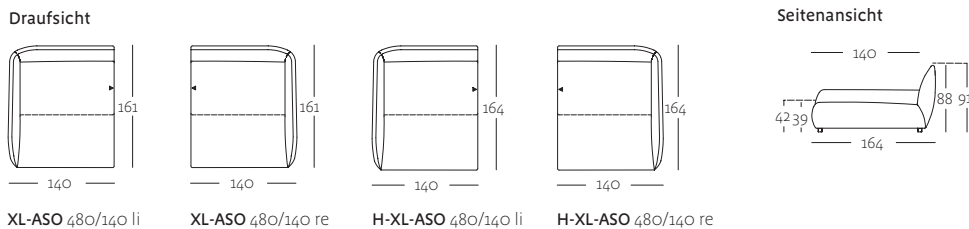

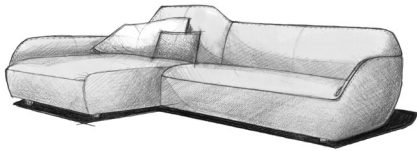

# CR.480

## Programmübersicht

**Rückenkissen-Matte** in der Größe: 91 x 63 cm

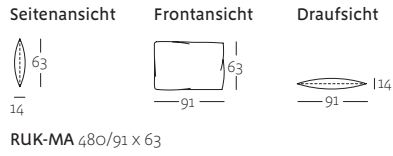

**Rückenkissen-Matte verstellbar** in der Größe: 72 x 76 cm

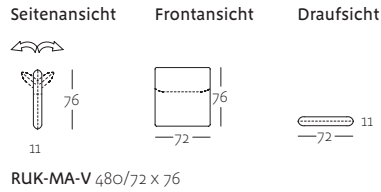

**Kissen** in der Größe: 60 x 60 cm

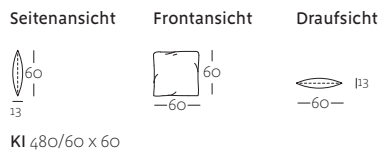

**Polsterkissen** in zwei Größen: 54 x 27 und 40 x 40 cm

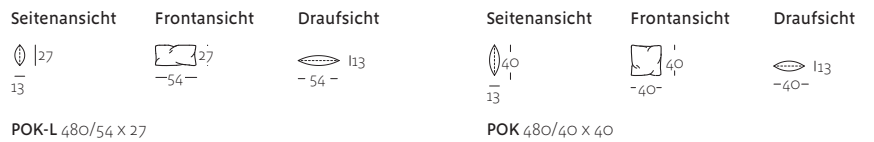

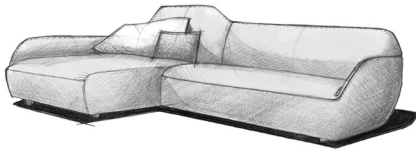

# CR.480

## Kombinationsbeispiele / Kombinationsmatrix

Kombination: Anreihsofa und XL-Anreihsofa

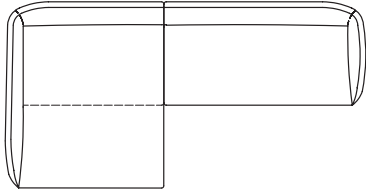

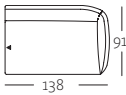
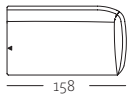
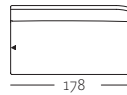
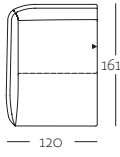
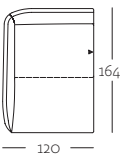
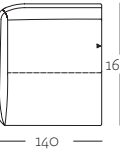
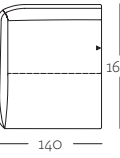
		Kombinationsteil 1			
		ASO 480/138 *	ASO 480/158 *	ASO 480/178 *	
+					
Kombinationsteil 2	XL-ASO 480/120 *		258 × 161	278 × 161	298 × 161
	H-XL-ASO 480/120 *		258 × 164	278 × 164	298 × 164
	XL-ASO 480/140 *		278 × 161	298 × 161	318 × 161
	H-XL-ASO 480/140 *		278 × 164	298 × 164	318 × 164

\* Links oder Rechts  Optisch empfohlen

Das erste Stellmaß bezieht sich auf die Breite, das zweite auf die Tiefe der Konfiguration.

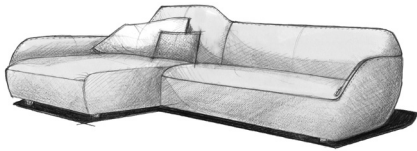

# CR.480



XS-Sessel



Sessel

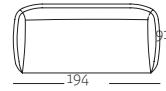

Sofabank  
3-sitzig  
SOB 480/194

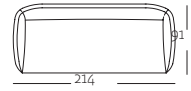

Sofabank  
4-sitzig  
SOB 480/214

Bestellbezeichnung

XS-SE 480

SE 480

SOB 480/194

SOB 480/214

Stoff	Preisgruppen	02	
		03	
		04	
		06	
		08	
		09	

Leder	Preisgruppen	52	
		53	
		54	
		55	
		56	

<b>Mehrpreis</b>				
Rollen weich oder hart		-		-

Bezugsbedarf Stoff bei 140 cm Breite:		2,90 m	3,60 m	5,50 m	5,90 m
--	--	--------	--------	--------	--------

Bezugsbedarf Leder: bitte im Werk anfragen!

**Bitte bei Bestellung angeben:**

- Kunststofffuß (Sitzhöhe 39 cm) oder Metallfuß (Sitzhöhe 42 cm)
- Beim Sessel auf Wunsch möglich: weiche Rollen (für harte Bodenbeläge) oder harte Rollen (für weiche Bodenbeläge), Sitzhöhe immer 39 cm, Sessel XS: Rollen nicht möglich.
- Sitzkomfort Classic oder Sitzkomfort Classic plus, Sessel XS: Classic plus nicht möglich

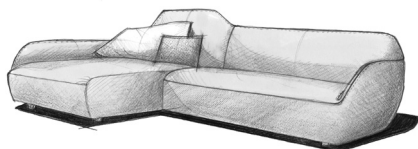

# CR.480

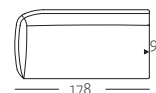
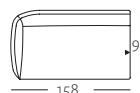
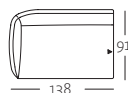
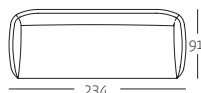
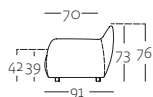

Sofabank  
4-sitzig

Anreihsofa  
links oder rechts

Anreihsofa  
links oder rechts

Anreihsofa  
links oder rechts

Bestellbezeichnung

SOB 480/234

ASO 480/138

ASO 480/158

ASO 480/178

Preisgruppen	02	
	03	
	04	
	06	
	08	
	09	

**Stoff**

Preisgruppen	52	
	53	
	54	
	55	
	56	

**Leder**

Bezugsbedarf Stoff

bei 140 cm Breite:

6,30 m

4,00 m

4,40 m

4,80 m

Bezugsbedarf Leder: bitte im Werk anfragen!

**Bitte bei Bestellung angeben:**

- Kunststofffuß (Sitzhöhe 39 cm) oder Metallfuß (Sitzhöhe 42 cm)
- Sitzkomfort Classic oder Sitzkomfort Classic plus

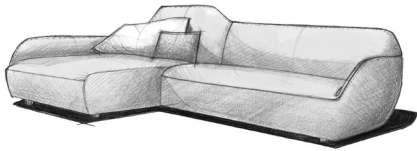

# CR.480

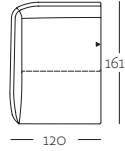

XL-Anreihsofa  
links oder rechts

Bestellbezeichnung **XL-ASO 480/120**

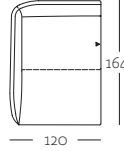

XL-Anreihsofa  
links oder rechts  
mit hohem Rücken

Bestellbezeichnung **H-XL-ASO 480/120**

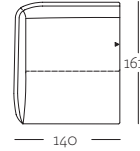

XL-Anreihsofa  
links oder rechts

Bestellbezeichnung **XL-ASO 480/140**

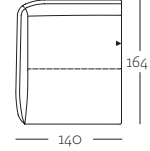

XL-Anreihsofa  
links oder rechts  
mit hohem Rücken

Bestellbezeichnung **H-XL-ASO 480/140**

<b>Stoff</b>	Preisgruppen	02	
		03	
		04	
		06	
		08	
		09	

<b>Leder</b>	Preisgruppen	52	
		53	
		54	
		55	
		56	

Bezugsbedarf Stoff bei 140 cm Breite:		-	-	5,90 m	6,00 m
--	--	---	---	--------	--------



Bezugsbedarf Leder: bitte im Werk anfragen!

**Bitte bei Bestellung angeben:**

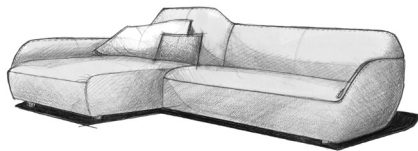
- Kunststofffuß (Sitzhöhe 39 cm) oder Metallfuß (Sitzhöhe 42 cm)
- Sitzkomfort Classic oder Sitzkomfort Classic plus

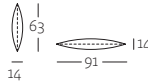
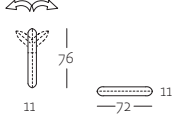

# CR.480

				
	Polsterbank	Hocker	Rückenkissenmatte 91 x 63 cm	Rückenkissenmatte verstellbar
<b>Bestellbezeichnung</b>	<b>PB 480/100</b>	<b>HCK 480/63</b>	<b>RUK-MA 480/91 x 63</b>	<b>RUK-MA-V 480</b>

<b>Stoff</b>	Preisgruppen	02	
		03	
		04	
		06	
		08	
		09	

<b>Leder</b>	Preisgruppen	52	
		53	
		54	
		55	
		56	

Bezugsbedarf Stoff bei 140 cm Breite:		2,00 m	1,60 m	1,40 m	2,00 m
--	--	--------	--------	--------	--------

Bezugsbedarf Leder: bitte im Werk anfragen!

**Bitte bei Bestellung angeben:**  
 | Sitzkomfort Classic oder Sitzkomfort Classic plus

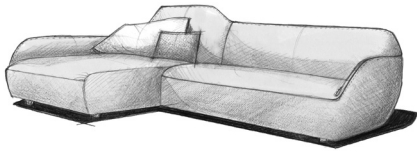

# CR.480



Kissen 60 x 60 cm <b>KI 480/60 x 60</b>	Polsterkissen quadratisch <b>POK 480/40 x 40</b>	Polsterkissen lang <b>POK-L 480/54 x 27</b>
---	--	---

Bestellbezeichnung

<b>Stoff</b>	Preisgruppen	02	
		03	
		04	
		06	
		08	
		09	

<b>Leder</b>	Preisgruppen	52	
		53	
		54	
		55	
		56	

Bezugsbedarf Stoff

bei 140 cm Breite:		0,90 m	0,70 m	0,80 m	
--------------------	--	--------	--------	--------	--

Bezugsbedarf Leder: bitte im Werk anfragen!