

Möbel LETZ

Finden und Wohlfühlen



Typenplan

JustB! PM200 von Musterring - Ledersofa white

Wichtiger Hinweis für Sie

Etwaige Hinweise des Herstellers in dieser Produktinformation, die sich auf die Gewährleistung beziehen, haben für Sie keinerlei Bindungswirkung und können von Ihnen ignoriert werden. Ihre gesetzlichen Gewährleistungsrechte als Verbraucher uns gegenüber, als Ihrem Verkäufer, werden dadurch in keiner Weise berührt oder eingeschränkt. Sie können sich wegen aller Mängel jederzeit an uns wenden. Darüber hinaus gehende Herstellergarantien bleiben

Möbel Letz GmbH
Am Gewerbepark 11
06895 Zahna-Elster

Tel.: 035383 - 6018 50

Fax.: 035383 - 6018 17

Musterring

JUSTB! PM200
TYPENLISTE

Just B!
Die Bettina Zimmermann
Kollektion für Musterring

du
bist
zuhaus_



gültig ab 01.04.2026

Produktveränderungen und Qualitätsverbesserungen im Sinne des technischen Fortschrittes oder zum Erhalt der Lieferfähigkeit (Form/Farbe/Funktion usw.) bzw. die Korrektur von irrtümlichen Angaben behalten wir uns vor.



Musterring



Musterring

dein Partner für ein Zuhause,
das so einzigartig ist wie du selbst

Für alle größeren Programme sind Prospekte erhältlich, für komplexe Programme hält Musterring detaillierte Montageanleitungen bereit. Auch der Blick ins Internet lohnt sich: Unter www.musterring.com findet sich eine Fülle an hilfreichen Informationen.



Unser Service

Wir wollen, dass dein Zuhause perfekt wird. Deshalb sind wir am Servicetelefon und an 550 Standorten weltweit für dich da. Und unser CAD-Planungsservice hilft dir gern bei deiner Wunschrichtung.



Unsere Nachhaltigkeit

Wir übernehmen Verantwortung: für dich, für uns, für unseren Planeten. Deshalb setzen wir auf ressourceneffiziente Produktionsmethoden ohne lange Lieferketten und Lagerhaltung.



Unsere Qualität

Wer sich einmal sein Lieblings-Zuhause eingerichtet hat, der möchte es möglichst lang genießen. Hier kommt unsere Leidenschaft für Qualität ins Spiel: Wir prüfen unsere Produkte ausgiebig, bevor wir sie dir anbieten. Das verbrieft wir mit dem Musterring Garantiezertifikat und einer Garantie von 5 Jahren.

Du hast Fragen zu Kollektion oder Qualität?

Du benötigst Stoffmuster oder Info-Materialien?

Unser Service hilft gerne weiter:

Telefon:
+49 (0)5242 592260
E-Mail:
service@musterring.de

Du erreichst uns montags bis freitags, 8:00–17:00 Uhr



Deine Individualität

Wir finden, ein Zuhause sollte man ganz nach seinen Vorstellungen gestalten können. Dafür steht dir bei uns eine ganze Welt an Farben, Formen und Materialien zur Verfügung. Werde zum Designer deines eigenen Wohn-Ichs.



Deine Möbelpflege

Wir möchten, dass du lange Freude an deinen Möbeln hast. Deshalb halten wir unter www.musterring-care.com eine große Auswahl an Pflegemitteln bereit – alle dermatologisch getestet und gesundheitlich unbedenklich.



Musterring



Programm Besonderheiten, Programminformationen

Querschnitt und Beschreibung

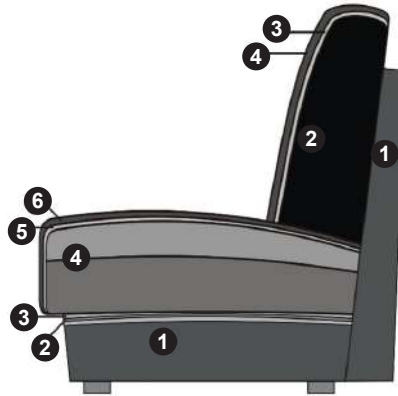

- Sitz:**
- ① Gestell
 - ② Wellenunterfederung
 - ③ Abdeckung der Wellenfederung
 - ④ HR/Kalt-Schaum (fester Sitz)
 - ⑤ Abdeckung aus Watte
 - ⑥ Bezugsmaterial

- Rücken:**
- ① Gestell
 - ② Schaum und Inlett (lose Rückenkissen)
 - ③ Abdeckung aus Watte
 - ④ Bezugsmaterial

Programmübersicht

| | |
|----------------------|----------|
| ■ Vorschläge | Seite 7 |
| ■ Sofas | Seite 10 |
| ■ Anreihelement | Seite 11 |
| ■ Anreihsofas | Seite 13 |
| ■ Spitzecke | Seite 17 |
| ■ Longchair | Seite 18 |
| ■ Eckelemente | Seite 19 |
| ■ Hocker | Seite 20 |
| ■ Kissen | Seite 22 |
| ■ Nierenkissen | Seite 24 |
| ■ Holztablets | Seite 26 |
| ■ Metalltablets | Seite 27 |
| ■ Zusammenstellungen | Seite 28 |

1 Armlehne



Armlehne
Breite 23 cm,
mit Kunststoffgleitern

1 Sitzausführung

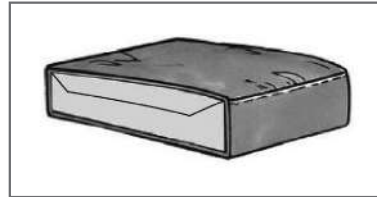

HR Kaltschaum
Das Raumgewicht beträgt 35.

Rückenkissenvariante 1 (ohne Aufpreis)



Rückenkissen auf Lücke

Achtung: Bitte bei der Bestellung unbedingt die Rückenkissenvariante angeben!

Rückenkissenvariante 2 (gegen Aufpreis)



Rückenkissen bündig

Fußauswahl (ohne Aufpreis)



Gleiter 1
5 cm
(SH 41 cm)



Gleiter 2
7 cm
(SH 43 cm)



Hinweis:
Standard auf Gleiter 1 oder Gleiter 2.

Holzrahmen (gegen Aufpreis)



Eiche natur geölt



MDF schwarz lackiert

Hinweis:
Nur in Verbindung mit Sitzhöhe 41 cm lieferbar!

Programmbesonderheiten, Programminformationen

Bezug Cord, Feincord und Monty

Die oben genannten Bezüge werden mit einer einfachen Schließnaht genäht und lassen sich nicht mit Ziernähten (wie z. B. Kappnaht, 2-Nadel-Naht, Kontrastnaht, etc.) versehen. Somit unterscheidet sich das Nahtbild der oben genannten Bezüge ggf. von dem bei anderen Bezügen. Fadenverlauf siehe Piktogrammbeispiel unten.

Dies ist nur ein Auszug! Die Typenauswahl entnimmt bitte dem Typenplan des gewünschten Modells.

Sofa

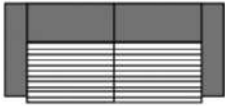

Abschlussstück



Eckelement, 1-Sitzer mit Abschlussstück

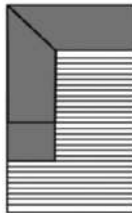

Longchair



Spitzecke

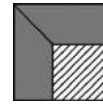

Dies ist nur ein Auszug!

Die Typenauswahl entnimmt bitte dem Typenplan des gewünschten Modells.

Achtung!

Metalltablett für Hocker

Wähle aus den untenstehenden Farben aus.

Bitte gib immer die Bestellnummer des Tablets und die eindeutige Farbbezeichnung bei deiner Bestellung mit an!

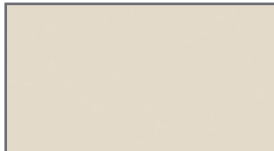

wollweiß

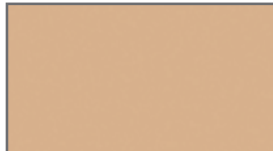

peach



macchiata

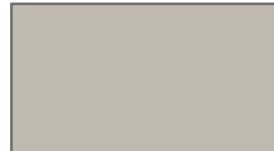

seidengrau



rosewood



olivgrau



toffee



cashmere



cognac



terra



Programmbesonderheiten, Programminformationen

■ Funktion Sitzvorzug motorisch (gegen Aufpreis)

Elemente mit der Funktion „Sitzvorzug motorisch“ sind mit einem Schalter versehen. Der Schalter befindet sich an der Armlehnen-Innenseite (bei Typen mit Armlehne) und davorstehend linksseitig jeweils seitlich verdeckt am Sitzkissen (bei Typen ohne Armlehne). Die jeweilige Bedienungsanweisung liegt dem Möbel bei.

■ Wellenbildung

Durch die unterschiedlichen Beschaffenheiten der Bezugsmaterialien und der verarbeiteten Polsterwatte neigt dieses leger verarbeitete Modell zur Wellenbildung. Unterstützt wird diese Entwicklung dadurch, dass Stoff und Leder sich unter Einfluss von Körperwärme, Körperfeuchtigkeit und Körpergewicht mehr oder minder dehnen und dadurch „Wellen“ bilden. Wellen, welche durch die Dehnungseigenschaften der verwendeten Stoffe, Leder oder aufgrund großer Polsterflächen entstehen, stellen keinen Sachmangel dar. Es handelt sich um einen natürlichen Vorgang, der als Charaktereigenschaft leger verarbeiteter Modelle zu sehen ist.

■ Pflegeanleitung

Rückenkissen im Daunencharakter werden heute überwiegend mit Mischungen aus Schaumstoffstäbchen und Polyesterfill gefüllt. Um die Stabilität zu gewährleisten und ein „Wandern“ des Inhalts zu verhindern, sind die Kissen in Kammern gearbeitet. Es ist erforderlich, die Kissen regelmäßig auszuklopfen oder aufzuschütteln.

■ Verarbeitung von Leder und Stoff

Die Nahtverteilung kann bei Stoff- oder Lederverarbeitung unterschiedlich ausfallen.

Die Verarbeitung von Zier-, Kapp- oder Doppelnähten kann in der Stoff- oder Lederausführung unterschiedlich ausfallen. Die Abzeichnung bei Steppmatten und Kissen sind design- oder konstruktionsbedingt.

■ Rücken

Lose Rückenkissen mit einem Inlett (befüllt mit hochwertigen Füllstoffen, die eine Beimischung von Federn enthalten). Für die Beschaffung dieser Federn schließen wir „Lebendruft“ aus!

■ Flatterkissen

Flatterkissen sind befüllt mit hochwertigen Füllstoffen, die eine Beimischung von Federn enthalten.

Für die Beschaffung dieser Federn schließen wir „Lebendruft“ aus!

■ Achtung:

Sofern das Modell in Leder bestellt wird, können zusätzlich Nähte entstehen!



Die Arm- und Rückenlehnen sind nicht zum Sitzen geeignet. Die maximale Belastbarkeit beträgt 15 kg.

■ Die warentypischen Produkteigenschaften sowie wichtige Hinweise zum Schutz deiner Fußböden entnehme bitte der Gebrauchs- und Pflegeanleitung (www.musterring.com). Für nutzungsbedingte Eindrücke oder Abriebspuren auf empfindlichen Böden wird keine Haftung übernommen.

Empfohlene Pflegesets (www.musterring-care.com):

- Stoffe (außer JAB): **3001** Textil- und Microfaser-Pflegeset
- JAB-Stoffe: Destilliertes Wasser
- Leder (außer Movini): **1001** Neuleder-Pflegeset 0-2 Jahre
- Leder (außer Movini): **1002** Leder-Pflegeset mit UV-Schutz ab 2 Jahre
- Leder (außer Movini): **1003** Leder-Reinigerset
- Leder Movini: **2003** Leder-Pflegeset Vintage-/Rauleder

Vorschläge

| | Best.-Nr. / Maße Beschreibung |
|---|--|
|  | <p>Vorschlag 1A 90010 bestehend aus:</p> <ul style="list-style-type: none"> ■ Anreihsofa, 2,5-sitzig, Armlehne links inkl. 2 Rückenkissenvariante 1 mit Rolle 80 x 45 x 18 cm ■ Eckelemente, 1-sitzig mit Abschlussteil rechts, inkl. 2 Rückenkissenvariante 1 mit Rolle 110 x 45 x 18 cm / 60 x 45 x 18 cm <p>ca. H 60/78, SH 41/43, T 103/119, ST 62/75 cm Schenkelmaß ca. 305 x 202 cm</p> <p>Gegen Aufpreis: 2 x Holzrahmen Eiche geölt 2 x Holzrahmen schwarz lackiert 1 x Sitzvorzug motorisch 4 x Rückenkissen bündig pro Kissen 1 x Zwischenhocker (Stoffgruppe 2/6) 1 x Zwischenhocker (Stoffgruppe 3/8)</p> |
|  | <p>Vorschlag 1B 90011 bestehend aus:</p> <ul style="list-style-type: none"> ■ Eckelemente, 1-sitzig mit Abschlussteil links, inkl. 2 Rückenkissenvariante 1 mit Rolle 110 x 45 x 18 cm / 60 x 45 x 18 cm ■ Anreihsofa, 2,5-sitzig, Armlehne rechts inkl. 2 Rückenkissenvariante 1 mit Rolle 80 x 45 x 18 cm <p>ca. H 60/78, SH 41/43, T 103/119, ST 62/75 cm Schenkelmaß ca. 202 x 305 cm</p> <p>Gegen Aufpreis: 2 x Holzrahmen Eiche geölt 2 x Holzrahmen schwarz lackiert 1 x Sitzvorzug motorisch 4 x Rückenkissen bündig pro Kissen 1 x Zwischenhocker (Stoffgruppe 2/6) 1 x Zwischenhocker (Stoffgruppe 3/8)</p> |

Vorschläge

Best.-Nr. / Maße
Beschreibung



Vorschlag 2A
90265

bestehend aus:

- Anreihsofa, 2,5-sitzig, Armlehne links
inkl. 2 Rückenkissenvariante 1 mit Rolle 80 x 45 x 18 cm
- Longchair klein, Armlehne rechts,
inkl. 1 Rückenkissenvariante 1 mit Rolle 80 x 45 x 18 cm -

ca. H 60/78, SH 41/43, T 103/119, ST 62/75 cm

Schenkelmaß ca. 316 x 166 cm

Gegen Aufpreis:

- 2 x Holzrahmen Eiche geölt
- 2 x Holzrahmen schwarz lackiert
- 1 x Sitzvorzug motorisch
- 3 x Rückenkissen bündig pro Kissen



Vorschlag 2B
90266

bestehend aus:

- Longchair klein, Armlehne links,
inkl. 1 Rückenkissenvariante 1 mit Rolle 80 x 45 x 18 cm -
- Anreihsofa, 2,5-sitzig, Armlehne rechts
inkl. 2 Rückenkissenvariante 1 mit Rolle 80 x 45 x 18 cm



ca. H 60/78, SH 41/43, T 103/119, ST 62/75 cm

Schenkelmaß ca. 166 x 316 cm



Gegen Aufpreis:

- 2 x Holzrahmen Eiche geölt
- 2 x Holzrahmen schwarz lackiert
- 1 x Sitzvorzug motorisch
- 3 x Rückenkissen bündig pro Kissen

Vorschläge

| | Best.-Nr. / Maße Beschreibung |
|---|---|
|  | <p>Vorschlag 3A 90263 bestehend aus:</p> <ul style="list-style-type: none"> ■ Eckelemente, 1-sitzig mit Abschlussteil links, inkl. 2 Rückenkissenvariante 1 mit Rolle 110 x 45 x 18 cm / 60 x 45 x 18 cm ■ Anreihelement, 2,5-sitzig, ohne Armlehnen, inkl. 2 Rückenkissenvariante 1 mit Rolle 80 x 45 x 18 cm ■ Longchair klein, Armlehne rechts, inkl. 1 Rückenkissenvariante 1 mit Rolle 80 x 45 x 18 cm <p>ca. H 60/78, SH 41/43, T 103/119, ST 62/75 cm Schenkelmaß ca. 202 x 397 x 166 cm</p> <p>Gegen Aufpreis: 3 x Holzrahmen Eiche geölt 3 x Holzrahmen schwarz lackiert 1 x Sitzvorzug motorisch 5 x Rückenkissen bündig pro Kissen</p> |
|  | <p>Vorschlag 3B 90264 bestehend aus:</p> <ul style="list-style-type: none"> ■ Longchair klein, Armlehne links, inkl. 1 Rückenkissenvariante 1 mit Rolle 80 x 45 x 18 cm ■ Anreihelement, 2,5-sitzig, ohne Armlehnen, inkl. 2 Rückenkissenvariante 1 mit Rolle 80 x 45 x 18 cm ■ Eckelemente, 1-sitzig mit Abschlussteil rechts, inkl. 2 Rückenkissenvariante 1 mit Rolle 110 x 45 x 18 cm / 60 x 45 x 18 cm <p>ca. H 60/78, SH 41/43, T 103/119, ST 62/75 cm Schenkelmaß ca. 166 x 397 x 202 cm</p> <p>Gegen Aufpreis: 3 x Holzrahmen Eiche geölt 3 x Holzrahmen schwarz lackiert 1 x Sitzvorzug motorisch 5 x Rückenkissen bündig pro Kissen</p> |

Sofas

| | | | |
|-----------|--|--|--|
| |  |  | |
| Maße | ca. B 204, H 60/78, SH 41/43, T 103/119, ST 62/75 cm | ca. B 224, H 60/78, SH 41/43, T 103/119, ST 62/75 cm | |
| Artikel | Sofa, 2-sitzig inklusive 2 Rückenkissenvariante 1 mit Rolle 70 x 45 x 18 cm | Sofa, 2,5-sitzig inklusive 2 Rückenkissenvariante 1 mit Rolle 80 x 45 x 18 cm | |
| Best.-Nr. | 22002 | 22502 | |

Ausführung

| | | | |
|-------------------|--|--|--|
| Stoffgruppe 6 | | | |
| Stoffgruppe 8 | | | |
| Stoffgruppe 10 | | | |
| Stoffgruppe 12 | | | |
| Stoffgruppe JAB 0 | | | |
| Ledergruppe B | | | |
| Ledergruppe D | | | |
| Ledergruppe H | | | |
| Ledergruppe J | | | |
| Ledergruppe T | | | |



Gegen Aufpreis:

| | | | |
|--------------------------------|-----|-----|--|
| Holzrahmen Eiche geölt | 1 x | 1 x | |
| Holzrahmen schwarz lackiert | 1 x | 1 x | |
| Sitzvorzug motorisch | 1 x | 1 x | |
| Rückenkissen bündig pro Kissen | 2 x | 2 x | |

Anreihelement

Elemente mit einer oder ohne Armlehne können nicht einzeln gestellt werden.

Mehrere Elemente mit Funktion können nicht miteinander kombiniert werden (Kippsicherung).

| | | | |
|-----------|--|---|--|
| |  |  |  |
| Maße | ca. B 80, H 60/78, SH 41/43, T 103, ST 62 cm | ca. B 90, H 60/78, SH 41/43, T 103, ST 62 cm | ca. B 100, H 60/78, SH 41/43, T 103, ST 62 cm |
| Artikel | Anreihelement, 1-sitzig medium, ohne Armlehnen, inklusive 1 Rückenkissenvariante 1 mit Rolle 70 x 45 x 18 cm | Anreihelement, 1-sitzig, ohne Armlehnen, inklusive 1 Rückenkissenvariante 1 mit Rolle 80 x 45 x 18 cm | Anreihelement, 1,5-sitzig medium, ohne Armlehnen, inklusive 1 Rückenkissenvariante 1 mit Rolle 90 x 45 x 18 cm |
| Best.-Nr. | 21030 | 21000 | 21530 |

Ausführung



| | | | |
|-------------------|--|--|--|
| Stoffgruppe 6 | | | |
| Stoffgruppe 8 | | | |
| Stoffgruppe 10 | | | |
| Stoffgruppe 12 | | | |
| Stoffgruppe JAB 0 | | | |
| Ledergruppe B | | | |
| Ledergruppe D | | | |
| Ledergruppe H | | | |
| Ledergruppe J | | | |
| Ledergruppe T | | | |

Gegen Aufpreis:

| | | | |
|--------------------------------|-----|-----|-----|
| Holzrahmen Eiche geölt | 1 x | 1 x | 1 x |
| Holzrahmen schwarz lackiert | 1 x | 1 x | 1 x |
| Sitzvortrag motorisch | – | – | – |
| Rückenkissen bündig pro Kissen | 1 x | 1 x | 1 x |

Anreihelement

Elemente mit einer oder ohne Armlehne können nicht einzeln gestellt werden.
 Mehrere Elemente mit Funktion können nicht miteinander kombiniert werden (Kippsicherung).

| | | | |
|-----------|---|---|---|
| |  |  |  |
| Maße | ca. B 160, H 60/78, SH 41/43, T 103/119, ST 62/75 cm | ca. B 180, H 60/78, SH 41/43, T 103/119, ST 62/75 cm | ca. B 200, H 60/78, SH 41/43, T 103, ST 62 cm |
| Artikel | Anreihelement, 2-sitzig, ohne Armlehnen, inklusive 2 Rückenkissenvariante 1 mit Rolle 70 x 45 x 18 cm | Anreihelement, 2,5-sitzig, ohne Armlehnen, inklusive 2 Rückenkissenvariante 1 mit Rolle 80 x 45 x 18 cm | Anreihelement, 3-sitzig, ohne Armlehnen, inklusive 2 Rückenkissenvariante 1 mit Rolle 90 x 45 x 18 cm |
| Best.-Nr. | 22000 | 22500 | 23000 |

Ausführung



| | | | |
|-------------------|--|--|--|
| Stoffgruppe 6 | | | |
| Stoffgruppe 8 | | | |
| Stoffgruppe 10 | | | |
| Stoffgruppe 12 | | | |
| Stoffgruppe JAB 0 | | | |
| Ledergruppe B | | | |
| Ledergruppe D | | | |
| Ledergruppe H | | | |
| Ledergruppe J | | | |
| Ledergruppe T | | | |

Gegen Aufpreis:

| | | | |
|--------------------------------|-----|-----|-----|
| Holzrahmen Eiche geölt | 1 x | 1 x | 1 x |
| Holzrahmen schwarz lackiert | 1 x | 1 x | 1 x |
| Sitzvorzug motorisch | 1 x | 1 x | – |
| Rückenkissen bündig pro Kissen | 2 x | 2 x | 2 x |

Anreihsofas

Elemente mit einer oder ohne Armlehne können nicht einzeln gestellt werden.
 Mehrere Elemente mit Funktion können nicht miteinander kombiniert werden (Kippsicherung).

| | | | |
|-----------|--|---|---|
| |  |  |  |
| Maße | ca. B 102, H 60/78, SH 41/43, T 103, ST 62 cm | ca. B 102, H 60/78, SH 41/43, T 103, ST 62 cm | ca. B 112, H 60/78, SH 41/43, T 103, ST 62 cm |
| Artikel | Anreihsofa, 1-sitzig medium, Armlehne links inklusive 1 Rückenkissenvariante 1 mit Rolle 70 x 45 x 18 cm | Anreihsofa, 1-sitzig medium, Armlehne rechts inklusive 1 Rückenkissenvariante 1 mit Rolle 70 x 45 x 18 cm | Anreihsofa, 1-sitzig, Armlehne links inklusive 1 Rückenkissenvariante 1 mit Rolle 80 x 45 x 18 cm |
| Best.-Nr. | 21031 | 21033 | 21001 |

Ausführung



| | | | |
|-------------------|--|--|--|
| Stoffgruppe 6 | | | |
| Stoffgruppe 8 | | | |
| Stoffgruppe 10 | | | |
| Stoffgruppe 12 | | | |
| Stoffgruppe JAB 0 | | | |
| Ledergruppe B | | | |
| Ledergruppe D | | | |
| Ledergruppe H | | | |
| Ledergruppe J | | | |
| Ledergruppe T | | | |

Gegen Aufpreis:

| | | | |
|--------------------------------|-----|-----|-----|
| Holzrahmen Eiche geölt | 1 x | 1 x | 1 x |
| Holzrahmen schwarz lackiert | 1 x | 1 x | 1 x |
| Sitzvorzug motorisch | – | – | – |
| Rückenkissen bündig pro Kissen | 1 x | 1 x | 1 x |

Anreihsofas

Elemente mit einer oder ohne Armlehne können nicht einzeln gestellt werden.
 Mehrere Elemente mit Funktion können nicht miteinander kombiniert werden (Kippsicherung).

| | | | |
|-----------|--|--|---|
| |  |  |  |
| Maße | ca. B 112, H 60/78, SH 41/43, T 103, ST 62 cm | ca. B 122, H 60/78, SH 41/43, T 103, ST 62 cm | ca. B 122, H 60/78, SH 41/43, T 103, ST 62 cm |
| Artikel | Anreihsofa, 1-sitzig, Armlehne rechts inklusive 1 Rückenkissenvariante 1 mit Rolle 80 x 45 x 18 cm | Anreihsofa, 1,5-sitzig medium, Armlehne links inklusive 1 Rückenkissenvariante 1 mit Rolle 90 x 45 x 18 cm | Anreihsofa, 1,5-sitzig medium, Armlehne rechts inklusive 1 Rückenkissenvariante 1 mit Rolle 90 x 45 x 18 cm |
| Best.-Nr. | 21003 | 21531 | 21533 |

Ausführung



| | | | |
|-------------------|--|--|--|
| Stoffgruppe 6 | | | |
| Stoffgruppe 8 | | | |
| Stoffgruppe 10 | | | |
| Stoffgruppe 12 | | | |
| Stoffgruppe JAB 0 | | | |
| Ledergruppe B | | | |
| Ledergruppe D | | | |
| Ledergruppe H | | | |
| Ledergruppe J | | | |
| Ledergruppe T | | | |

Gegen Aufpreis:

| | | | |
|--------------------------------|-----|-----|-----|
| Holzrahmen Eiche geölt | 1 x | 1 x | 1 x |
| Holzrahmen schwarz lackiert | 1 x | 1 x | 1 x |
| Sitzvortrag motorisch | – | – | – |
| Rückenkissen bündig pro Kissen | 1 x | 1 x | 1 x |

Anreihsofas

Elemente mit einer oder ohne Armlehne können nicht einzeln gestellt werden.
 Mehrere Elemente mit Funktion können nicht miteinander kombiniert werden (Kippsicherung).

| | | | |
|-----------|---|--|---|
| |  |  |  |
| Maße | ca. B 182, H 60/78, SH 41/43, T 103/119, ST 62/75 cm | ca. B 182, H 60/78, SH 41/43, T 103/119, ST 62/75 cm | ca. B 202, H 60/78, SH 41/43, T 103/119, ST 62/75 cm |
| Artikel | Anreihsofa, 2-sitzig, Armlehne links inklusive 2 Rückenkissenvariante 1 mit Rolle 70 x 45 x 18 cm | Anreihsofa, 2-sitzig, Armlehne rechts inklusive 2 Rückenkissenvariante 1 mit Rolle 70 x 45 x 18 cm | Anreihsofa, 2,5-sitzig, Armlehne links inklusive 2 Rückenkissenvariante 1 mit Rolle 80 x 45 x 18 cm |
| Best.-Nr. | 22001 | 22003 | 22501 |

Ausführung

| | | | |
|-------------------|--|--|--|
| Stoffgruppe 6 | | | |
| Stoffgruppe 8 | | | |
| Stoffgruppe 10 | | | |
| Stoffgruppe 12 | | | |
| Stoffgruppe JAB 0 | | | |
| Ledergruppe B | | | |
| Ledergruppe D | | | |
| Ledergruppe H | | | |
| Ledergruppe J | | | |
| Ledergruppe T | | | |



Gegen Aufpreis:

| | | | |
|--------------------------------|-----|-----|-----|
| Holzrahmen Eiche geölt | 1 x | 1 x | 1 x |
| Holzrahmen schwarz lackiert | 1 x | 1 x | 1 x |
| Sitzvortrag motorisch | 1 x | 1 x | 1 x |
| Rückenkissen bündig pro Kissen | 2 x | 2 x | 2 x |

Anreihsofas

Elemente mit einer oder ohne Armlehne können nicht einzeln gestellt werden.

Mehrere Elemente mit Funktion können nicht miteinander kombiniert werden (Kippsicherung).

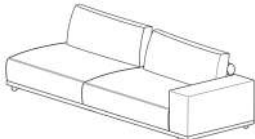
| | | | |
|-----------|--|---|--|
| |  |  |  |
| Maße | ca. B 202, H 60/78, SH 41/43, T 103/119, ST 62/75 cm | ca. B 222, H 60/78, SH 41/43, T 103, ST 62 cm | ca. B 222, H 60/78, SH 41/43, T 103, ST 62 cm |
| Artikel | Anreihsofa, 2,5-sitzig, Armlehne rechts inklusive 2 Rückenkissenvariante 1 mit Rolle 80 x 45 x 18 cm | Anreihsofa, 3-sitzig, Armlehne links inklusive 2 Rückenkissenvariante 1 mit Rolle 90 x 45 x 18 cm | Anreihsofa, 3-sitzig, Armlehne rechts inklusive 2 Rückenkissenvariante 1 mit Rolle 90 x 45 x 18 cm |
| Best.-Nr. | 22503 | 23001 | 23003 |

Ausführung

| | | | |
|-------------------|--|--|--|
| Stoffgruppe 6 | | | |
| Stoffgruppe 8 | | | |
| Stoffgruppe 10 | | | |
| Stoffgruppe 12 | | | |
| Stoffgruppe JAB 0 | | | |
| Ledergruppe B | | | |
| Ledergruppe D | | | |
| Ledergruppe H | | | |
| Ledergruppe J | | | |
| Ledergruppe T | | | |

Gegen Aufpreis:

| | | | |
|--------------------------------|-----|-----|-----|
| Holzrahmen Eiche geölt | 1 x | 1 x | 1 x |
| Holzrahmen schwarz lackiert | 1 x | 1 x | 1 x |
| Sitzvorschub motorisch | 1 x | – | – |
| Rückenkissen bündig pro Kissen | 2 x | 2 x | 2 x |

Spitzecke

Elemente mit einer oder ohne Armlehne können nicht einzeln gestellt werden.

| | | | |
|-----------|--|--|--|
| |  | | |
| Maße | ca. B 99, H 60/78, SH 41/43, T 99, ST 62 cm | | |
| Artikel | Spitzecke, klein inklusive 2 Rückenkissenvariante 1 mit Rolle 90 x 45 x 18 cm | | |
| Best.-Nr. | 66020 | | |

Ausführung





| | | | |
|-------------------|--|--|--|
| Stoffgruppe 6 | | | |
| Stoffgruppe 8 | | | |
| Stoffgruppe 10 | | | |
| Stoffgruppe 12 | | | |
| Stoffgruppe JAB 0 | | | |
| Ledergruppe B | | | |
| Ledergruppe D | | | |
| Ledergruppe H | | | |
| Ledergruppe J | | | |
| Ledergruppe T | | | |

Gegen Aufpreis:

| | | | |
|--------------------------------|-----|--|--|
| Holzrahmen Eiche geölt | 1 x | | |
| Holzrahmen schwarz lackiert | 1 x | | |
| Sitzvorzug motorisch | - | | |
| Rückenkissen bündig pro Kissen | 2 x | | |

Longchair

Elemente mit einer oder ohne Armlehne können nicht einzeln gestellt werden.

| | | | | |
|-----------|--|---|---|--|
| |  |  |  |  |
| Maße | ca. B 114, H 60/78, SH 41/43, T 166, ST 62 cm | ca. B 114, H 60/78, SH 41/43, T 166, ST 62 cm | ca. B 124, H 60/78, SH 41/43, T 186, ST 62 cm | ca. B 124, H 60/78, SH 41/43, T 186, ST 62 cm |
| Artikel | Longchair klein, Armlehne links, inklusive 1 Rückenkissen- variante 1 mit Rolle 80 x 45 x 18 cm | Longchair klein, Armlehne rechts, inklusive 1 Rückenkissen- variante 1 mit Rolle 80 x 45 x 18 cm | Longchair long, Armlehne links, inklusive 1 Rückenkissen- variante 1 mit Rolle 90 x 45 x 18 cm | Longchair long, Armlehne rechts, inklusive 1 Rückenkissen- variante 1 mit Rolle 90 x 45 x 18 cm |
| Best.-Nr. | 61021 | 61023 | 61401 | 61403 |

Ausführung



| | | | | |
|-------------------|--|--|--|--|
| Stoffgruppe 6 | | | | |
| Stoffgruppe 8 | | | | |
| Stoffgruppe 10 | | | | |
| Stoffgruppe 12 | | | | |
| Stoffgruppe JAB 0 | | | | |
| Ledergruppe B | | | | |
| Ledergruppe D | | | | |
| Ledergruppe H | | | | |
| Ledergruppe J | | | | |
| Ledergruppe T | | | | |

Gegen Aufpreis:

| | | | | |
|--------------------------------|-----|-----|-----|-----|
| Holzrahmen Eiche geölt | 1 x | 1 x | 1 x | 1 x |
| Holzrahmen schwarz lackiert | 1 x | 1 x | 1 x | 1 x |
| Sitzvortrag motorisch | – | – | – | – |
| Rückenkissen bündig pro Kissen | 1 x | 1 x | 1 x | 1 x |

Eckelemente

Elemente mit einer oder ohne Armlehne können nicht einzeln gestellt werden.

| | | | |
|-----------|--|---|--|
| |  |  | |
| Maße | ca. B 202, H 60/78, SH 41/43, T 103, ST 62 cm | ca. B 202, H 60/78, SH 41/43, T 103, ST 62/75 cm | |
| Artikel | Eckelemente, 1-sitzig mit Abschlussteil links, inklusive 2 Rückenkissenvariante 1 mit Rolle 110 x 45 x 18 cm 60 x 45 x 18 cm | Eckelemente, 1-sitzig mit Abschlussteil rechts, inklusive 2 Rückenkissenvariante 1 mit Rolle 110 x 45 x 18 cm 60 x 45 x 18 cm | |
| Best.-Nr. | 62001 | 62003 | |





Ausführung

| | | | |
|-------------------|--|--|--|
| Stoffgruppe 6 | | | |
| Stoffgruppe 8 | | | |
| Stoffgruppe 10 | | | |
| Stoffgruppe 12 | | | |
| Stoffgruppe JAB 0 | | | |
| Ledergruppe B | | | |
| Ledergruppe D | | | |
| Ledergruppe H | | | |
| Ledergruppe J | | | |
| Ledergruppe T | | | |

Gegen Aufpreis:

| | | | |
|--------------------------------|-----|-----|--|
| Holzrahmen Eiche geölt | 1 x | 1 x | |
| Holzrahmen schwarz lackiert | 1 x | 1 x | |
| Sitzvorzug motorisch | – | – | |
| Rückenkissen bündig pro Kissen | 2 x | 2 x | |

Hocker

| | | | | |
|-----------|---|---|--|---|
| |  |  |  |  |
| Maße | ca. B 90, H 41/43, T 103 cm | ca. B 96, H 41/43, T 103 cm | ca. B 96, H 41/43, T 103 cm | ca. B 80, H 41/43, T 80 cm |
| Artikel | Zwischen - Hocker | Abschluss - Hocker links | Abschluss - Hocker rechts | Hocker medium quadratisch |
| Best.-Nr. | 70300 | 70401 | 70403 | 70030 |



Ausführung

| | | | | |
|-------------------|--|--|--|--|
| Stoffgruppe 6 | | | | |
| Stoffgruppe 8 | | | | |
| Stoffgruppe 10 | | | | |
| Stoffgruppe 12 | | | | |
| Stoffgruppe JAB 0 | | | | |
| Ledergruppe B | | | | |
| Ledergruppe D | | | | |
| Ledergruppe H | | | | |
| Ledergruppe J | | | | |
| Ledergruppe T | | | | |

Gegen Aufpreis:

| | | | | |
|--------------------------------|-----|-----|-----|-----|
| Holzrahmen Eiche geölt | 1 x | 1 x | 1 x | 1 x |
| Holzrahmen schwarz lackiert | 1 x | 1 x | 1 x | 1 x |
| Sitzvortrag motorisch | – | – | – | – |
| Rückenkissen bündig pro Kissen | – | – | – | – |

Hocker

| | | | | |
|-----------|---|---|---|--|
| |  |  |  | |
| Maße | ca. B 90, H 41/43, T 90 cm | ca. B 100, H 41/43, T 100 cm | ca. B 90, H 41/43, T 120 cm | |
| Artikel | Hocker quadratisch | Hocker groß quadratisch | Hockerbank | |
| Best.-Nr. | 70000 | 70040 | 70100 | |

Ausführung





| | | | | |
|-------------------|--|--|--|--|
| Stoffgruppe 6 | | | | |
| Stoffgruppe 8 | | | | |
| Stoffgruppe 10 | | | | |
| Stoffgruppe 12 | | | | |
| Stoffgruppe JAB 0 | | | | |
| Ledergruppe B | | | | |
| Ledergruppe D | | | | |
| Ledergruppe H | | | | |
| Ledergruppe J | | | | |
| Ledergruppe T | | | | |

Gegen Aufpreis:

| | | | | |
|--------------------------------|-----|-----|-----|--|
| Holzrahmen Eiche geölt | 1 x | 1 x | 1 x | |
| Holzrahmen schwarz lackiert | 1 x | 1 x | 1 x | |
| Sitzvorzug motorisch | - | - | - | |
| Rückenkissen bündig pro Kissen | - | - | - | |







Kissen

| | | | | |
|-----------|---|---|---|---|
| |  |  |  |  |
| Maße | ca. B 40, T 40 cm | ca. B 50, T 50 cm | ca. B 60, T 60 cm | ca. B 60, T 40 cm |
| Artikel | Spitzkissen klein | Spitzkissen medium | Spitzkissen gross | Spitzkissen rechteckig medium |
| Best.-Nr. | 75020 | 75030 | 75040 | 75130 |

Ausführung

| | | | | |
|-------------------|--|--|--|--|
| Stoffgruppe 6 | | | | |
| Stoffgruppe 8 | | | | |
| Stoffgruppe 10 | | | | |
| Stoffgruppe 12 | | | | |
| Stoffgruppe JAB 0 | | | | |
| Ledergruppe B | | | | |
| Ledergruppe D | | | | |
| Ledergruppe H | | | | |
| Ledergruppe J | | | | |
| Ledergruppe T | | | | |

Kissen



| | | | | |
|-----------|---|---|---|---|
| |  |  |  |  |
| Maße | ca. B 75, T 75 cm | ca. B 95, T 95 cm | ca. B 65, T 65 cm | ca. B 74, H 48 cm |
| Artikel | Flutterkissen medium quadratisch M | Flutterkissen gross quadratisch L | Armteilkissen | Rückenkissen mit Rolle, medium |
| Best.-Nr. | 77130 | 77140 | 75900 | 75830 |

Ausführung

| | | | | |
|-------------------|--|--|--|--|
| Stoffgruppe 6 | | | | |
| Stoffgruppe 8 | | | | |
| Stoffgruppe 10 | | | | |
| Stoffgruppe 12 | | | | |
| Stoffgruppe JAB 0 | | | | |
| Ledergruppe B | | | | |
| Ledergruppe D | | | | |
| Ledergruppe H | | | | |
| Ledergruppe J | | | | |
| Ledergruppe T | | | | |





Nierenkissen

| | | | |
|-----------|---|---|---|
| |  |  |  |
| Maße | ca. B 56, H 25, T 11 cm | ca. B 64, H 25, T 11 cm | ca. B 74, H 25, T 11 cm |
| Artikel | Nierenkissen medium (für Ecke) | Nierenkissen klein (SR 70) | Nierenkissen medium (SR 80) |
| Best.-Nr. | 75634 | 75620 | 75630 |

Ausführung

| | | | |
|-------------------|--|--|--|
| Stoffgruppe 6 | | | |
| Stoffgruppe 8 | | | |
| Stoffgruppe 10 | | | |
| Stoffgruppe 12 | | | |
| Stoffgruppe JAB 0 | | | |
| Ledergruppe B | | | |
| Ledergruppe D | | | |
| Ledergruppe H | | | |
| Ledergruppe J | | | |
| Ledergruppe T | | | |

Nierenkissen

| | | | |
|-----------|---|--|---|
| |  |  |  |
| Maße | ca. B 84, H 25, T 11 cm | ca. B 94, H 25, T 11 cm | ca. B 114, H 25, T 11 cm |
| Artikel | Nierenkissen groß (SR 90) | Nierenkissen XL (SR 100) | Nierenkissen XXL (SR 120) |
| Best.-Nr. | 75640 | 75660 | 75670 |

Ausführung

| | | | |
|-------------------|--|--|--|
| Stoffgruppe 6 | | | |
| Stoffgruppe 8 | | | |
| Stoffgruppe 10 | | | |
| Stoffgruppe 12 | | | |
| Stoffgruppe JAB 0 | | | |
| Ledergruppe B | | | |
| Ledergruppe D | | | |
| Ledergruppe H | | | |
| Ledergruppe J | | | |
| Ledergruppe T | | | |



Holztablets

| | | | |
|-------------------|---|--|--|
| |  |  | |
| Maße | ca. B 40, T 50 cm | ca. B 70, T 70 cm | |
| Artikel | Holztablett rechteckig medium Eiche natur geölt oder schwarz lackiert | Holztablett quadratisch Eiche natur geölt oder schwarz lackiert | |
| Best.-Nr. | 78230 | 78100 | |
| Ausführung | | | |
| Holztablett | | | |

Metalltablets

| | | | |
|-------------------|--|--|--|
| |  |  | |
| Maße | ca. B 40, T 50 cm | ca. B 70, T 70 cm | |
| Artikel | Metalltablett für Hocker, lackiert in den Farben: wollweiß, peach, macchiata, seidengrau, rosewood, olivgrau, toffee, cashmere, cognac & terra. „siehe Programminformationen“ | Metalltablett für Hocker, lackiert in den Farben: wollweiß, peach, macchiata, seidengrau, rosewood, olivgrau, toffee, cashmere, cognac & terra. „siehe Programminformationen“ | |
| Best.-Nr. | 78225 | 78135 | |
| Ausführung | | | |
| Metalltablett | | | |

Zusammenstellungen

| | | |
|-----------|--|--|
| |  |  |
| Maße | ca. H 60/78, SH 41/43, T 103/119, ST 62/75 cm Schenkelmaß ca. 305 x 202 cm | ca. H 60/78, SH 41/43, T 103/119, ST 62/75 cm Schenkelmaß ca. 202 x 305 cm |
| Artikel | Anreihsofa, 2,5-sitzig, Armlehne links inkl. 2 Rückenissenvariante 1 mit Rolle 80 x 45 x 18 cm - Eckelemente, 1-sitzig mit Abschlussstück rechts, inkl. 2 Rückenissenvariante 1 mit Rolle 110 x 45 x 18 cm / 60 x 45 x 18 cm | Eckelemente, 1-sitzig mit Abschlussstück links, inkl. 2 Rückenissenvariante 1 mit Rolle 110 x 45 x 18 cm / 60 x 45 x 18 cm - Anreihsofa, 2,5-sitzig, Armlehne rechts inkl. 2 Rückenissenvariante 1 mit Rolle 80 x 45 x 18 cm - |
| Best.-Nr. | 90010 | 90011 |



Ausführung

| | | |
|----------------------------------|--|--|
| Stoffgruppe Monty / Simply Clean | | |
| Stoffgruppe 6 | | |
| Stoffgruppe 8 | | |
| Stoffgruppe 10 | | |
| Stoffgruppe 12 | | |
| Stoffgruppe JAB 0 | | |
| Ledergruppe B | | |
| Ledergruppe D | | |
| Ledergruppe H | | |
| Ledergruppe J | | |
| Ledergruppe T | | |

Gegen Aufpreis:

| | | |
|-------------------------------|-----|-----|
| Holzrahmen Eiche geölt | 2 x | 2 x |
| Holzrahmen schwarz lackiert | 2 x | 2 x |
| Sitzvorzug motorisch | 1 x | 1 x |
| Rückenissen bündig pro Kissen | 4 x | 4 x |

Zusammenstellungen

| | | |
|-----------|---|---|
| |  |  |
| Maße | ca. H 60/78, SH 41/43, T 103/119, ST 62/75 cm Schenkelmaß ca. 166 x 316 cm | ca. H 60/78, SH 41/43, T 103/119, ST 62/75 cm Schenkelmaß ca. 316 x 166 cm |
| Artikel | Anreihsofa, 2,5-sitzig, Armlehne links inkl. 2 Rückenkissenvariante 1 mit Rolle 80 x 45 x 18 cm Longchair klein, Armlehne rechts, inkl. 1 Rückenkissenvariante 1 mit Rolle 80 x 45 x 18 cm - | Longchair klein, Armlehne links, inkl. 1 Rückenkissenvariante 1 mit Rolle 80 x 45 x 18 cm - Anreihsofa, 2,5-sitzig, Armlehne rechts inkl. 2 Rückenkissenvariante 1 mit Rolle 80 x 45 x 18 cm |
| Best.-Nr. | 90265 | 90266 |



Ausführung

| | | |
|----------------------------------|--|--|
| Stoffgruppe Monty / Simply Clean | | |
| Stoffgruppe 6 | | |
| Stoffgruppe 8 | | |
| Stoffgruppe 10 | | |
| Stoffgruppe 12 | | |
| Stoffgruppe JAB 0 | | |
| Ledergruppe B | | |
| Ledergruppe D | | |
| Ledergruppe H | | |
| Ledergruppe J | | |
| Ledergruppe T | | |

Gegen Aufpreis:

| | | |
|--------------------------------|-----|-----|
| Holzrahmen Eiche geölt | 2 x | 2 x |
| Holzrahmen schwarz lackiert | 2 x | 2 x |
| Sitzvorzug motorisch | 1 x | 1 x |
| Rückenkissen bündig pro Kissen | 3 x | 3 x |

Zusammenstellungen

| | | |
|-----------|---|---|
| |  |  |
| Maße | ca. H 60/78, SH 41/43, T 103/119, ST 62/75 cm Schenkelmaß ca. 202 x 397 x 166 cm | ca. H 60/78, SH 41/43, T 103/119, ST 62/75 cm Schenkelmaß ca. 166 x 397 x 202 cm |
| Artikel | Eckelemente, 1-sitzig mit Abschlussstück links, inkl. 2 Rückenkissenvariante 1 mit Rolle 110 x 45 x 18 cm / 60 x 45 x 18 cm - Anreihenelement, 2,5-sitzig, ohne Armlehnen, inkl. 2 Rückenkissenvariante 1 mit Rolle 80 x 45 x 18 cm - Longchair klein, Armlehne rechts, inkl. 1 Rückenkissenvariante 1 mit Rolle 80 x 45 x 18 cm | Longchair klein, Armlehne links, inkl. 1 Rückenkissenvariante 1 mit Rolle 80 x 45 x 18 cm - Anreihenelement, 2,5-sitzig, ohne Armlehnen, inkl. 2 Rückenkissenvariante 1 mit Rolle 80 x 45 x 18 cm - Eckelemente, 1-sitzig mit Abschlussstück rechts, inkl. 2 Rückenkissenvariante 1 mit Rolle 110 x 45 x 18 cm / 60 x 45 x 18 cm |
| Best.-Nr. | 90263 | 90264 |

Ausführung

| | | |
|----------------------------------|--|--|
| Stoffgruppe Monty / Simply Clean | | |
| Stoffgruppe 6 | | |
| Stoffgruppe 8 | | |
| Stoffgruppe 10 | | |
| Stoffgruppe 12 | | |
| Stoffgruppe JAB 0 | | |
| Ledergruppe B | | |
| Ledergruppe D | | |
| Ledergruppe H | | |
| Ledergruppe J | | |
| Ledergruppe T | | |

Gegen Aufpreis:

| | | |
|--------------------------------|-----|-----|
| Holzrahmen Eiche geölt | 3 x | 3 x |
| Holzrahmen schwarz lackiert | 3 x | 3 x |
| Sitzvorzug motorisch | 1 x | 1 x |
| Rückenkissen bündig pro Kissen | 5 x | 5 x |



Musterring

Musterring International
Josef Höner GmbH & Co. KG
Hauptstr. 134-140
33378 Rheda-Wiedenbrück

- Tel.: +49 (0)5242 592-01
- E-Mail: service@musterring.de
- Web / Blog: www.musterring.com
- Instagram: www.instagram.com/Musterring
- Facebook: www.facebook.com/Musterring