

Möbel LETZ

Finden und Wohlfühlen



Typenplan

qunit by rb 366 von Röhr-Bush - Stauraumbett weiß - Hickory

Wichtiger Hinweis für Sie

Etwaige Hinweise des Herstellers in dieser Produktinformation, die sich auf die Gewährleistung beziehen, haben für Sie keinerlei Bindungswirkung und können von Ihnen ignoriert werden. Ihre gesetzlichen Gewährleistungsrechte als Verbraucher uns gegenüber, als Ihrem Verkäufer, werden dadurch in keiner Weise berührt oder eingeschränkt. Sie können sich wegen aller Mängel jederzeit an uns wenden. Darüber hinaus gehende Herstellergarantien bleiben natürlich unberührt. Dieser Artikel wird hergestellt von Röhr-Bush GmbH & Co.KG, Dammstraße 32, 33397 Rietberg-Mastholte, Deutschland, info@roehr-bush.de

Möbel Letz GmbH
Am Gewerbepark 11
06895 Zahna-Elster

Tel.: 035383 - 6018 50

Fax.: 035383 - 6018 17

gunit by rb



Ausführungskombinationen

Ausführung	Korpus	Front
9040	Weiß	Hickory* - Kanten Anthrazit
5040	Anthrazit	Hickory* - Kanten Anthrazit

Variante Griff R1

Aluminiumgriff
in Maron-Grau

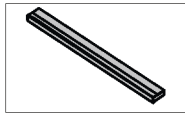

Variante Griff T1

Reling-Griff, Metall
in Anthrazit

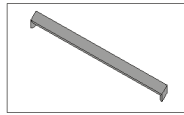

*Kunststoffoberfläche Holznachbildung.

Alle grau gekennzeichneten Flächen werden in Frontausführung geliefert.

Maserverlauf bei Frontdekor Hickory senkrecht.

Produktbeschreibung:

- Korpusstärke 16 mm
- Frontstärke 19 mm
- Lichtelemente mit CE-Kennzeichen
- Schubkastenzargen in Textilstruktur grau
- Schubkästen mit Selbsteinzug und Dämpfung
- Beschläge aus Metall
- gedämpfte Metall-Topfbänder mit 110 Grad Öffnungswinkel
- Bettkopfteil mit Cord-Polster aus 92 % Polyester und 8 % Nylon

Informationen zur Matratze:

- Polsterung Kaltschaum RG 40, mit 200 g Watte versteppt
- Bezug einseitig, Polyesterwebstoff anthrazit
- Härtegrad 3

E.-Böden = Einlegeböden, Böden = mit Korpus verleimt, nicht verstellbar, X = feste Böden.

Bei allen Ausführungen handelt es sich um E1-Qualitätsspanplatten mit Melaminharz-Oberfläche - kratzfest - stoßfest - feuchtigkeitsabweisend - lichtbeständig

Montagebeispiele bei Schwebetürenschränken (Seite 5)

Type 030

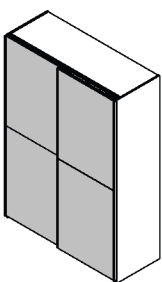

Type 034

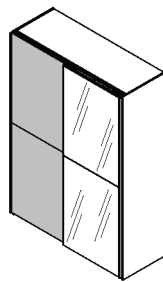

Type 035

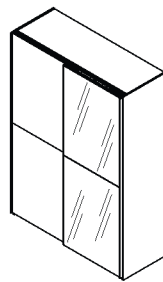

Front in
Korpusausführung



Front in
Frontausführung



Spiegelfront

Spiegelemente nur rechts montierbar

Type 031

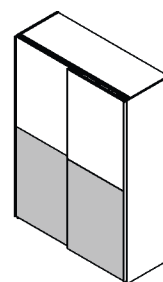
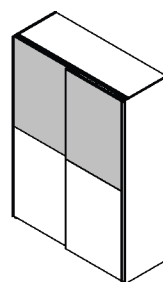
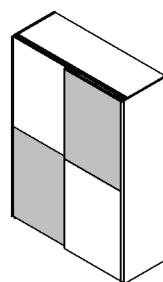
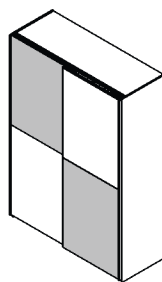
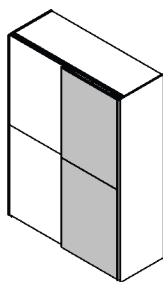
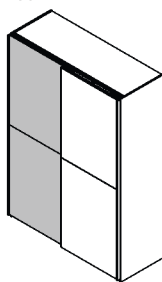

Die Frontseiten am Schwebetürenschränk 031 bestehen aus 4 gleichgroßen Elementen, die auch diagonal versetzt montiert werden können.

Sonderanfertigungen

Mögliche Sonderanfertigungen entnehmen Sie bitte unserer Liste **Maßanfertigung Junge Möbel**. Sollten Sie die von Ihnen gewünschte Sonderanfertigung nicht in dieser Liste finden, bieten wir Ihnen diese, wenn technisch machbar, gerne an. Bitte rufen Sie unsere Auftragsbearbeitung an oder senden Sie uns eine Mail mit Skizze und Beschreibung. Wir prüfen die Machbarkeit umgehend und nennen Ihnen den Preis.

Beispiele:

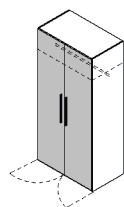

Breiten- / Höhen- / Tiefenkürzung

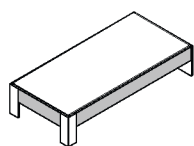

Sonderlänge 190 cm / 210 cm / 220 cm



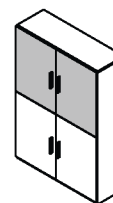
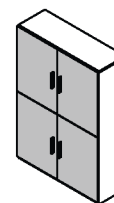
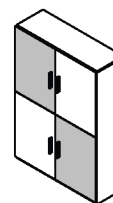
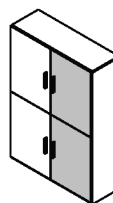
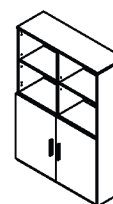
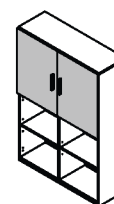
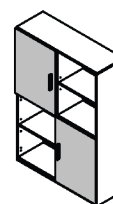
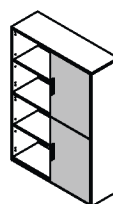

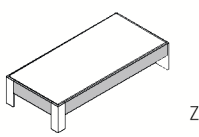
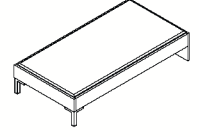
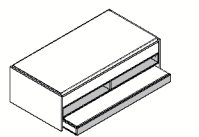
Montagebeispiele für Regalelement 404 mit Türen-Set 040/042

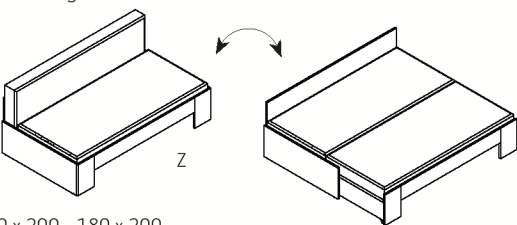
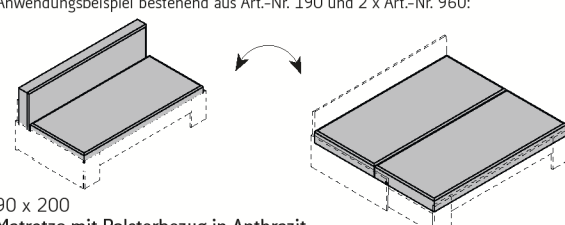

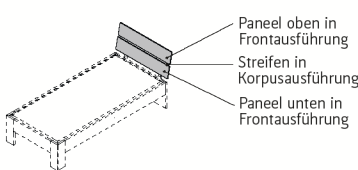
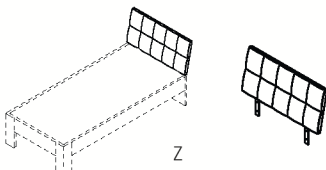
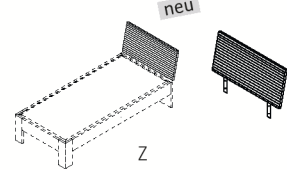
Betten	Liegenbett mit höhenverstellbaren Auflegewinkeln für Lattenrost, (ohne Lattenrost und Auflage), Füße und Bettkopfteil in Korpusausführung, Optional dazu bestellbar: Bettkopfteile mit oder ohne Polster				Liegenbett in Korpusausführung mit höhenverstellbaren Auflegewinkeln für Lattenrost, (ohne Lattenrost und Auflage), Metallfüße in Anthrazit, Optional dazu bestellbar: Bettkopfteile mit oder ohne Polster				Kojenbett mit höhenverstellbaren Auflegewinkeln für Lattenrost inkl. Gästebett: Auflagenhöhe bis 14 cm möglich (kein Lattenrost erforderlich) 2 offene Fächer, Facheinsatz und Front des Gästebetts in Frontausführung, Rest in Korpusausführung	
										
Liegefläche:	90 x 200	100 x 200	120 x 200	140 x 200	90 x 200	100 x 200	120 x 200	140 x 200	100 x 200 - 90 x 190	
Maße in cm:	B. 97,0 H. 42,5 T. 205,0	B. 107,0 H. 42,5 T. 205,0	B. 127,0 H. 42,5 T. 205,0	B. 147,0 H. 42,5 T. 205,0	B. 97,0 H. 42,0 T. 205,6	B. 107,0 H. 42,0 T. 205,6	B. 127,0 H. 42,0 T. 205,6	B. 147,0 H. 42,0 T. 205,6	B. 107,0 H. 62,5 T. 205,6	
Best.-Nr.:	079	080	081	082	089	090	091	092	150	
Preis für alle Ausf.										

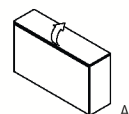
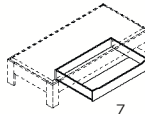
Bettsofa und Matratzen	Bettsofa ausziehbar zum Doppelbett, mit Liegefläche bis zu 180 x 200, inklusive flexiblem Lattenrost, ohne Auflage, komplett in Korpusausführung. Dazu bestellt werden kann 2x 960.		Matratze für Bettsofa, mit strapazierfähigem, abnehmbarem Polsterbezug in Anthrazit, ideal nutzbar als Rückenlehne, Sitzfläche und Liegefläche im Bettsofa Anwendungsbeispiel bestehend aus Art.-Nr. 190 und 2 x Art.-Nr. 960:	
				
Maße in cm:	B. 116,4 - 184,7 H. 42,0 / 73,5 (ohne Auflage) T. 204,4		90 x 200 Matratze mit Polsterbezug in Anthrazit	
Best.-Nr.:	190		960	
Preis für alle Ausf.			Mehr Informationen zur Matratze finden Sie in der Produktbeschreibung.	

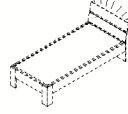
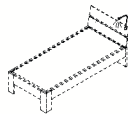

Bett-Zubehör	Bettkopfteil in Korpus- und Frontausführung, mit 12 Grad Halterung				Bettkopfteil mit Polster (Karo-Steppung), in Anthrazit, mit 12 Grad Halterung,				Bettkopfteil mit Cord-Polster in Anthrazit, mit 12 Grad Halterung			
												
Liegefläche:	90 x 200	100 x 200	120 x 200	140 x 200	90 x 200	100 x 200	120 x 200	140 x 200	90 x 200	100 x 200	120 x 200	140 x 200
Maße in cm:	B. 97,0 H. 40,0 T. 2,4	B. 107,0 H. 40,0 T. 2,4	B. 127,0 H. 40,0 T. 2,4	B. 147,0 H. 40,0 T. 2,4	B. 97,0 H. 45,0 T. 5,0	B. 107,0 H. 45,0 T. 5,0	B. 127,0 H. 45,0 T. 5,0	B. 147,0 H. 45,0 T. 5,0	B. 97,0 H. 45,0 T. 5,0	B. 107,0 H. 45,0 T. 5,0	B. 127,0 H. 45,0 T. 5,0	B. 147,0 H. 45,0 T. 5,0
Best.-Nr.:	186	187	188	189	A11	A12	A13	A14	A21	A22	A23	A24
Preis für alle Ausf.												

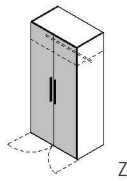
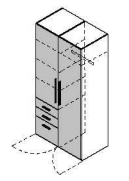
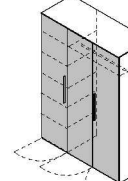
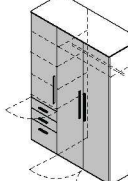
Betten-Zubehör	Polsterpaneel für Liegenbett und Kojenbett in Anthrazit An Kopfteilen, Fußteilen und Bettseiten aufsteckbar	Bettkastenelement mit Klappe in Korpusfarbe	Bettkasten auf Rollen komplett in Korpusausführung, für Liegenbett und Bettsofa, Bettrollen mit weicher Lauffläche	Bettkonsole 2 Schubkästen	Bettkonsole, 1 Schubkasten, Steckdoseneinsatz, 1x Schuko, 1 x USB 2.0, 5V, max. 2 A, inkl. 1,6 m Zuleitung, 220 V Anschluss	Ansteck-Bettkonsole, an Kopfteilen, Fußteilen und Bettseiten aufsteckbar, komplett in Anthrazit	LED-Beleuchtung (Weißlicht) inkl. Trafo u. Schalter, Eurostecker (flach), Eigenmontage, wird geklebt	LED-Flexleuchte inkl. USB-Anschluss 2A, mit Trafo und Schalter, Eurostecker (flach) Farbe: anthrazit
								
Maße in cm:	B. 97,0 H. 53,0 T. 5,0	B. 127,0 H. 72,6 T. 34,5	B. 120 H. 20,6 T. 80,0	B. 50,0 H. 37,6 T. 34,7	B. 50,0 H. 37,6 T. 34,7	B. 36,0 H. 36,0 T. 2,2	B. 1 Leuchte H. (Selbstmontage) T. 4,3 Watt, EEK F	B. 1 Leuchte H. (Selbstmontage) T. 1,5 Watt, EEK G
Best.-Nr.:	A20	271	961	210	S11	219	953	958
Preis für alle Ausf.								

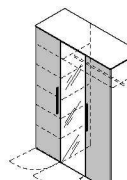
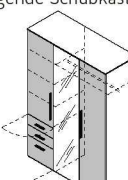
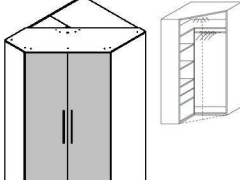
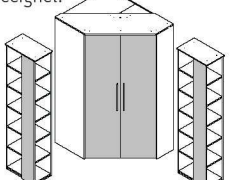
Kleiderschränke	Kleiderschrank 2-türig 1 E.-Boden 100 cm, 1 Kleiderstange 100 cm		Kleiderschrank 2-türig, 1 Mittelwand, 4 E.-Böden 50 cm, 1 Kleiderstange 50 cm, 3 außen- liegende Schubkästen		Kleiderschrank 3-türig 1 Mittelwand, 5 E.-Böden 50 cm, 1 E.-Boden 100 cm, 1 Kleiderstange 100 cm		Kleiderschrank 3-türig 1 Mittelwand, 3 E.-Böden 50 cm, 1 E.-Boden 100 cm, 1 Kleiderstange 100 cm, 3 außenliegende Schubkästen	
	 Z		 Z		 Z		 Z	
Maße in cm:	B. 101,3 H. 213,6 T. 59,3	B. 101,3 H. 213,6 T. 59,3	B. 151,3 H. 213,6 T. 59,3	B. 151,3 H. 213,6 T. 59,3	B. 151,3 H. 213,6 T. 59,3	B. 151,3 H. 213,6 T. 59,3	B. 151,3 H. 213,6 T. 59,3	B. 151,3 H. 213,6 T. 59,3
Best.-Nr.:	025		021		027		023	
Preis für alle Ausf.								

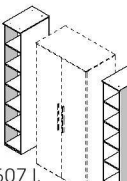
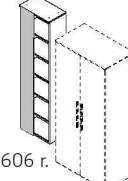
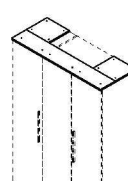
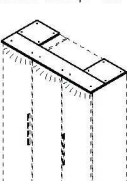
Kleiderschränke	Kleiderschrank 3-türig Mitteltür mit Spiegel, 1 Mittelwand, 5 E.-Böden 50 cm, 1 E.-Boden 100 cm, 1 Kleiderstange 100 cm		Kleiderschrank 3-türig Mitteltür mit Spiegel, 1 Mittel- wand, 3 E.-Böden 50 cm, 1 E.-Boden 100 cm, 1 Kleider- stange 100 cm, 3 außenlie- gende Schubkästen		Eckkleiderschrank, 5 E.-Böden, 1 Kleiderstange, 2 Schubkästen, E.-Böden und Rückwand Weiß, inkl. LED Beleuchtung und Trafo, Eurostecker (flach) Abb.: K18 r.		Stellmöglichkeit: Eckkleiderschrank K17/ K18 ist kompatibel mit dem Anstellregal 606/607. Die Regale lassen sich sowohl rechts als auch links anstellen. Alle anderen Stauraumtypen/Regale sind nicht für den Anbau geeignet.	
	 Z		 Z		 Z		 607 l. K17 l. 607l.	
Maße in cm:	B. 151,3 H. 213,6 T. 59,3	B. 151,3 H. 213,6 T. 59,3	B. 104,8 H. 215,5 T. 129,5	B. 2,7 Watt, EEK G	104,8 2,7 Watt, 215,5 EEK G 129,5		104,8 129,5 59,7 35,0	
Best.-Nr.:	028		024		K18 r. K17 l.			
Preis für alle Ausf.								

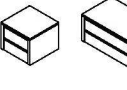
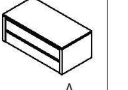
Kleiderschränke und Zubehör	Anstellregal, mit Rückwand, an zwei Seiten anstellbar, nach zwei Seiten geöffnet, schmale Frontblende in Frontausführung		Kranzleiste in Korpusausführung, für Kleiderschränke, ohne Licht		Kranzleiste mit LED-Leuchtleiste, Weißlicht, inkl. Trafo und Fußschalter, Eurostecker (flach), 2 Leuchten bei Breite 101,3 cm, 3 Leuchten bei Breite 151,3 cm					
	 606 r.		 607 l.		 Z		 Z			
Maße in cm:	B. 35,1 H. 215,5 T. 59,7	B. 35,1 H. 215,5 T. 59,7	B. 101,3 H. 1,9 T. 60,3	B. 151,3 H. 1,9 T. 60,3	B. 101,3 H. 1,9 T. 62,9	B. 3,4 Watt, EEK E	B. 151,3 H. 1,9 T. 62,9	B. 5,1 Watt, EEK E		
Best.-Nr.:	606 r. 607 l.		930		932		940		942	
Preis für alle Ausf.										

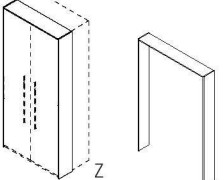
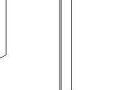
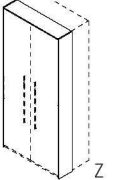
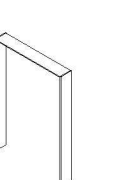
Kleiderschrank Zubehör, Regal	Einbau-Schubkasten für Kleiderschränke, 2 Schubkästen, weiß		Einlegeböden für Kleiderschränke, weiß		Wäscheinteilung für Kleiderschränke 023, 024, 025, 027, 028, in Weiß, 1 E.-Boden 100 cm, 1 Mittelwand, 3 Böden 50 cm, 1 Kleiderstange 50 cm		Innenspiegel für Türelemente (werkseits auf lange linke Tür montiert). Achtung: Innen- spiegel füllt nicht die gesamte Tür Innenfläche aus. Bitte Maße beachten.		Passepartout-Rahmen Set in Korpusfarbe						
	 50 cm Element		 100 cm Element		 50 cm Element		 100 cm Element		 Z		 A		 für 100er Element		 für 150er Element
Maße in cm:	B. 48,1 H. 38,1 T. 47,6	B. 98,1 H. 38,1 T. 47,6	B. 48,1 H. 2,2 T. 54,0	B. 98,1 H. 2,2 T. 54,0	B. 98,1 H. 138,2 T. 54,0	B. 23,5 H. 173,0 T. 0,3	B. 105,1 H. 217,4 T. 25,0	B. 155,1 H. 217,4 T. 25,0							
Best.-Nr.:	K10 K12		E36 E35		068		979		060		061				
Preis für alle Ausf.															

Kleiderschränke und Zubehör

Eckkleiderschrank mit Drehtür, 1 Kleiderstange, innen: 5 Böden fest und 2 E.-Böden, außen: 7 Regalböden in Korpusfarbe

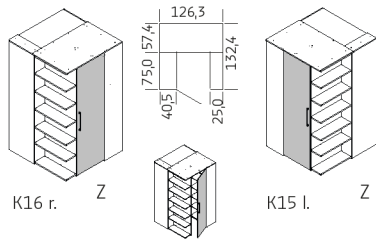

Innenspiegel für Regalrückwand von Eckkleiderschrank K15 und K16



Einbau Schubkasten für Eckkleiderschrank K15 und K16, weiß, mit aluminiumfarbigen Metallgriff



LED-Beleuchtung für Eckkleiderschrank K15, K16, K17 und K18, mit Bewegungssensor, inkl. Zuleitung, Trafo und Schalter, Eurostecker (flach)

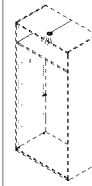

Maße in cm:	B.	126,3	23,5	50,0	2,7 Watt, EEK G
	H.	214,9	173,0	33,2	
	T.	132,9	0,3	33,3	
Best.-Nr.:	K16 r. K15 l.	980	K09	955	
Preis für alle Ausf.					

Schwebetürenschränke

Schwebetürenschränk 1 Mittelwand, 2 Kleiderstangen, 2 E.-Böden, 2 Schwebetüren in Frontausführung

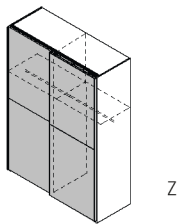

Schwebetürenschränk 1 Mittelwand, 2 Kleiderstangen, 2 E.-Böden, 1 Schwebetür in Frontausführung, 1 Schwebetür in Korpusausführung

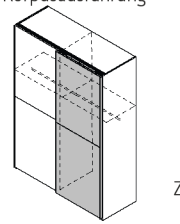

Schwebetürenschränk 1 Mittelwand, 2 Kleiderstangen, 2 E.-Böden, linke Schwebetür in Frontausführung, rechts Spiegeltür

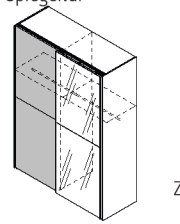

Schwebetürenschränk 1 Mittelwand, 2 Kleiderstangen, 2 E.-Böden, linke Schwebetür in Korpusausführung, rechts Spiegeltür

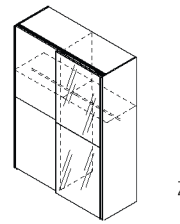

Montagemöglichkeiten siehe Seite 2

* Mindestraumhöhe: 230,0 cm

Maße in cm:	B.	159,4	159,4	159,4	159,4
	H.	225,8 *	225,8 *	225,8 *	225,8 *
	T.	64,6	64,6	64,6	64,6
Best.-Nr.:	030	031	034	035	
Preis für alle Ausf.					

Schwebetürenschränk Zubehör Beleuchtung

2er-Set Einlegeböden in Weiß (für Schrank-Tiefe: 64,6 cm)

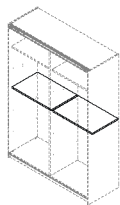

Einbau-Schubkasten für Kleiderschränke, 2 Schubkästen, weiß



Tür-Dämpfer-Set mit Selbsteinzug inkl. Mitteldämpfer (nachträglich einbaubar)





Maße in cm:	B.	77,1	48,1	Inhalt: 3 Stück
	H.	2,2	38,1	
	T.	50,0	47,6	
Best.-Nr.:	038	K10	910	
Preis für alle Ausf.				

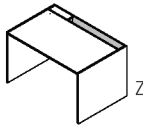
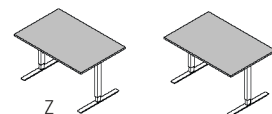
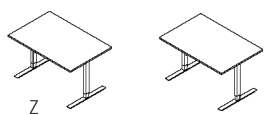
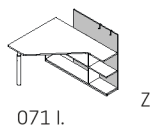
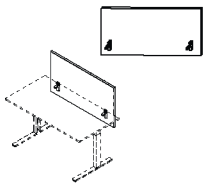

Schreibtische und Zubehör

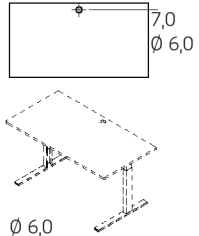
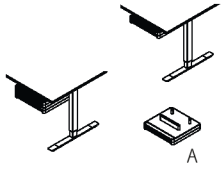
	Schreibtisch mit Geheimpfach in Korpusausführung und offenem Fach in Frontausführung, für Bücher, Hefte, Stifte, etc.	Schreibtisch, in Frontausführung mit Metall-T-Fuß in Anthrazit, höhenverstellbar: 68 - 82 cm, Schreibtischplattendicke 28 mm	Schreibtisch, in Korpusfarbe mit Metall-T-Fuß in Anthrazit, höhenverstellbar: 68 - 82 cm, Schreibtischplattendicke 28 mm	Eckschreibtisch mit Paneelrückwand und Regal (inkl. 2 Metallhaken weiß), Tischfuß in Anthrazit	Schreibtisch-Paneel Innenseite auch als Pinnwand nutzbar, Polster in Anthrazit, Befestigung in Anthrazit für Artikel 008, 012, 015, und 016		
							
Maße in cm:	B. 120,0 H. 72,0 T. 80,0	120,0 68,0-82,0 75,0	140,0 68,0-82,0 75,0	120,0 68,0-82,0 75,0	140,0 68,0-82,0 75,0	140,0 108,8/Platte: 72,9 111,6	120,0 65,0 5,0
Best.-Nr.:	009	015	016	008	012	072 r. 071 l.	A30
Preis für alle Ausf.							

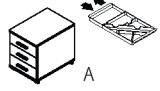
Schreibtisch-zubehör

	Kabeldurchlass für Schreibtisch, Kunststoff alufarbig, für Artikel 008, 012, 015 und 016	Unterbau-Schublade, in Anthrazit, abschließbar, erweiterbar, für die Montage unter die Schreibtische 008, 012, 015 und 016	Rollcontainer 3 Schubkästen in Korpus- und Frontausführung Materialschale, auf dem Schubkasten verschiebbar, Breite einstellbar	Rollcontainer 3 Schubkästen in Korpusausführung, Materialschale, auf dem Schubkasten verschiebbar, Breite einstellbar
				
Maße in cm:	B. mittig H. mittig T. mittig	43,0 7,0/12,4 41,0	42,6 54,3 60,0	42,6 54,3 60,0
Best.-Nr.:	822	USK	233	234
Preis für alle Ausf.				

Stauraumtypen

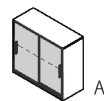
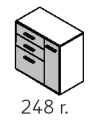
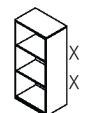
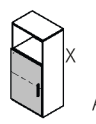
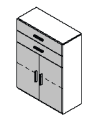
	Regal, 1 Boden fest	Stauraumelement, 1 Tür, 1 E-Boden Abb.: 211 l.	Schiebetürelement 1 E-Boden	Kommode, 2 Schubkästen, 1 Auszug, 1 Tür Achtung Sondertiefe!	Regal, 2 Böden fest	Stauraumelement, 1 Tür, 1 Boden fest 1 E-Boden Abb.: 311 l.	Stauraumelement 2 Türen, 2 Schubkästen, 1 E-Boden
							
Maße in cm:	B. 50,0 H. 72,8 T. 32,8	50,0 72,8 34,7	80,0 72,8 32,8	75,0 72,8 42,0	50,0 108,0 32,8	50,0 108,0 34,7	80,0 108,0 34,7
Best.-Nr.:	200	211 l. 212 r.	240	248 r. 249 l.	300	311 l. 312 r.	320
Preis für alle Ausf.							

Stauraumtypen

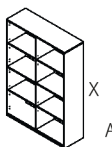
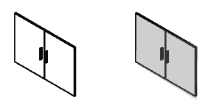
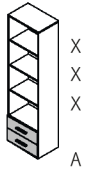
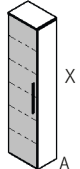
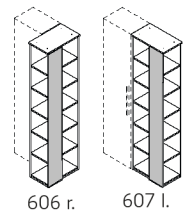
	Regal, mit Mittelwand, 2 Böden fest 4 E-Böden	Türen-Set als Ergänzung zum Artikel 404, Anwendungsbeispiele siehe Seite 2	Regal, 3 Böden fest, 2 Schubkästen	Stauraumelement 1 Tür, 1Boden fest, 4 E-Böden Abb.: 611 l.	Anstellregal, 5 Böden fest, mit Rückwand, an zwei Seiten anstellbar, nach zwei Seiten geöffnet, schmale Frontblende in Frontausführung	
						
Maße in cm:	B. 100,0 H. 143,2 T. 32,8	99,7 69,9 1,9	50,0 178,4 34,7	50,0 213,6 34,7	35,1 215,5 59,7	
Best.-Nr.:	404	040	042	555	611 l. 612 r.	606 r. 607 l.
Preis für alle Ausf.						

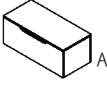
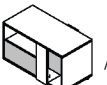
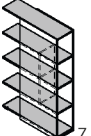
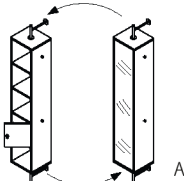
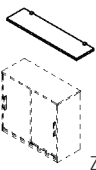
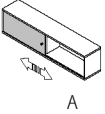
Beimöbel	Spielzeugtruhe mit abnehmbarem Deckel in Korpusfarbe	Medienelement auf Rollen, 1 Klapptür in Korpusausführung, 1 Tür und 1 Schubkasten in Frontausführung, 2 offene Fächer	Regal mit Blende, 5 Böden in Frontfarbe, 2 durchgehende Fächer, Seiten und Mittelwand in Korpusfarbe (links u. rechts stellbar)	Twister-Regal komplett in Korpusausführung, 3 feste Böden, eine Tür mit Schloß, rückseitig Spiegel, Knöpfe und Wandbefestigung in Anthrazit, Stütze steht auf dem Boden	Wandboard mit Klemmhalter in Anthrazit, Belastung max. 15 kg	Hängeelement mit einer Schiebetür mit rundem Griff in Anthrazit, Belastung max. 20 kg	
	 A	 A	 Z	 A	 Z	 A	
Maße in cm:	B. 90,0 H. 37,7 T. 42,0	100,0 57,4 53,8	90,0 143,5 28,0	35,1 213,2 41,0	75,0 2,2 25,0	100,0 2,2 25,0	150,0 37,4 29,7
Best.-Nr.:	185	924	476	660	912	913	604
Preis für alle Ausf.							

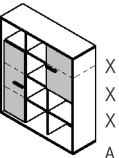
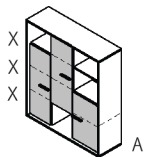
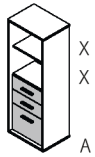
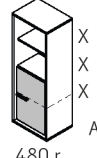
Effekttypen	Effekttype, Regal 2 Türen 9 Böden fest 2 Mittelwände	Effekttype, Regal 3 Türen 9 Böden fest 2 Mittelwände	Effekttype, Regal 2 Schubkästen 1 Auszug 2 Böden fest	Effekttype, Regal 1 Tür 3 Böden fest
	 A	 A	 A	 A 480 r.
Maße in cm:	B. 125,0 H. 143,5 T. 38,7	125,0 143,5 38,7	52,3 143,5 38,7	52,3 143,5 38,7
Best.-Nr.:	466	470	475	480 r. 479 l.
Preis für alle Ausf.				

Möbel by rb

Geprüfte Qualität: Goldenes M

Mit der Zertifizierung RAL-GZ 430 „Goldenes M“ der Deutschen Gütegemeinschaft Möbel e.V. stellen wir sicher, dass unsere Materialien und Produkte hinsichtlich Qualität, Sicherheit, Gesundheit und Umweltschutz strenge Kriterien erfüllen - und damit ohne jegliches Risiko genutzt werden können. Denn die Güte- und Prüfbestimmungen RAL GZ 430 der DGM gehören zu den strengsten und umfangreichsten Nachweisen für Möbelqualität weltweit.



Geprüfte Sicherheit

Für Gesundheit und Umwelt: Ausschließlicher Einsatz der Qualitätsspanplatte entsprechend den Anforderungen der Emissionsklasse E1, zertifizierte ökologische Produkt-Schadstoffprüfung, Einscheiben-Sicherheitsglas (ESG), energiesparende LED-Beleuchtung mit CE-Zeichen.



Made in Germany

Seit 1953 steht der Name Röhr für zuverlässige und langlebige Qualitätsmöbel „Made in Germany“. Höchste Qualität – nur das kann der Maßstab für die Produktion unserer Möbel sein. Dazu setzen wir auf hochwertige Materialien, Einsatz modernster Technologien und auf das Know-How unserer qualifizierten, passionierten Mitarbeiter. Um diese hohe Qualität zu gewährleisten, produziert Röhr-Bush ganz bewusst in Deutschland. Genauer gesagt in Ostwestfalen. Und genau davon profitieren schließlich auch unsere Kunden: Sie können die beste Qualität nicht nur erwarten, sondern sich voll und ganz darauf verlassen.



Verbraucherinformationen

Allgemeine Gebrauchs- und Pflegehinweise, warentypische Eigenschaften und wichtige Informationen von A - Z finden Sie auf unserer Website: www.roehr-bush.de/moebelpflegehinweise





Röhr-Bush GmbH & Co. KG

Dammstraße 32 | 33397 Rietberg
Fon + 49 2944 981-0 | Fax + 49 2944 981-310
info@roehr-bush.de | www.roehr-bush.de