

Möbel LETZ

Finden und Wohlfühlen



Typenplan

CR.424 von creation by Rolf Benz - Polsterecke links beige-grau

Wichtiger Hinweis für Sie

Etwaige Hinweise des Herstellers in dieser Produktinformation, die sich auf die Gewährleistung beziehen, haben für Sie keinerlei Bindungswirkung und können von Ihnen ignoriert werden. Ihre gesetzlichen Gewährleistungsrechte als Verbraucher uns gegenüber, als Ihrem Verkäufer, werden dadurch in keiner Weise berührt oder eingeschränkt. Sie können sich wegen aller Mängel jederzeit an uns wenden. Darüber hinaus gehende Herstellergarantien bleiben

Nagold, Deutschland

Möbel Letz GmbH
Am Gewerbepark 11
06895 Zahna-Elster

Tel.: 035383 - 6018 50

Fax.: 035383 - 6018 17



CR.424

Spezifikationen

- Modernes Sofaprogramm besonders geeignet für offene transparente Räume
- Anstellsitz außen koppelbar an Armlehne und stirnseitigem Rücken
- Optional geneigtere Rückenkissen mit Doppelrolle
- Rückenkissen optional auch in anderem Bezug als das Basis-Sofa
- Alle Modelle frei stellbar
- 2 Sitzhöhen (43 und 46 cm)
- 2 Fußvarianten
- Made in Germany
- **Programmumfang:** Sofabank, Anreihsofa, Anreihbank, Anreihbank mit Polstersitz, Eckanreihsofa, Eckanreihbank, Eckanreihbank mit Polstersitz, Polsterbank

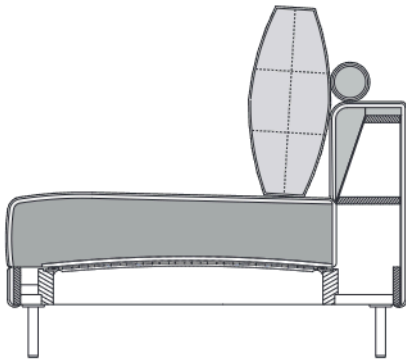

Technischer Aufbau

- Holzinnengestell
- Stahlwellen-Unterfederung
- Sitz aus hochwertigem Kaltschaum
- Rücken aus Polyurethanschaum
- Bezug mit Polyester-Vlies untersteppt
- Rückenkissen in Daunencharakter, in Kammern gearbeitet mit einer Füllung aus 80 % Schaumstoffstäbchen und 20 % Polyesterfasern

Rundrohrfuß Stahl Feinstruktur pulverbeschichtet matt:

- RAL 9017 Verkehrsschwarz
- RAL 7022 Umbragrau
- Sitzhöhen wahlweise 43 oder 46 cm



CR.424

Spezifikationen

Bestellhinweise

Bitte bei Bestellung angeben:

■ Sitzhöhen wahlweise 43 oder 46 cm

Rundrohrfuß Stahl Feinstruktur pulverbeschichtet matt:

■ RAL 9017 Verkehrsschwarz

■ RAL 7022 Umbragrau



CR.424

Spezifikationen

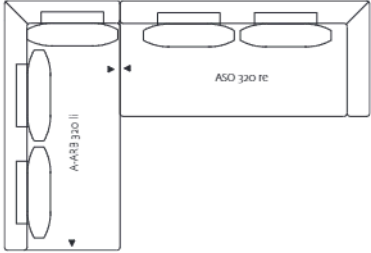
	Alle Modelle stehen auf vier Füßen und können freistehend aufgestellt werden.
Kombi Ausführungen	<p>K-Modelle: Korpus Modell in einem Bezug.</p> <p>Die Rückenkissen-Sets sind den jeweiligen Größen zugewiesen.</p> <p>Die Rückenkissen-Sets liegen lose ein und müssen zusätzlich bestellt werden!</p> <p>Die Rückenkissen können auch als Einzelmodelle eingeplant und bestellt werden.</p> <p>In Verbindung der Rückenkissen mit Doppelrollen ergibt sich eine reduziertere Sitztiefe und ein geneigterer Rücken.</p>
	<p>An den Elementen sind an den Sitzvorderkanten und Anreihseiten, Koppelmöglichkeiten vorgesehen. Durch die durchgehend gleiche Bauform der Rücken und Seitenteile wird direkt an den Seitenteilen angereiht. Hierdurch können verschiedene Eckgruppierungen gebildet werden.</p> <p>Der A-SI kann jeweils stirnseitig am Rücken oder außen am Seitenteil gekoppelt werden.</p> <div style="display: flex; justify-content: space-around; align-items: center;">   </div>
Legere Polsterung	<p>Hochwertiger, legerer Polsteraufbau mit warentypischer Bildung von Wellen/Sitzabdrücken. Alle Maße sind Zirka-Angaben.</p> <p>Bitte die Sitzflächen nach der Benutzung immer aufklopfen, die Sitzqualität wird es Ihnen danken.</p>
Bezüge	Alle Microfasermaterialien sind aufgrund der geringen Dehnfähigkeit des Materials für dieses Programm ausgeschlossen.
Achtung	Die Möbel sind kein Spiel- und Turngerät und dürfen nicht als Tritt oder Aufstiegshilfe benutzt werden. Die Möbel könnten durch unsachgemäße Nutzung kippen!



CR.424

Programmübersicht

Sofabank in drei Größen: 198, 218 und 238 cm

Draufsicht

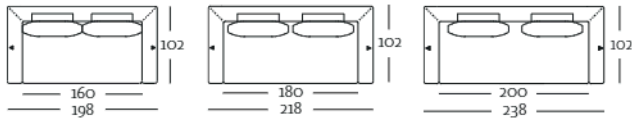

SOB 424/SB160

SOB 424/SB180

SOB 424/SB200

Frontansicht

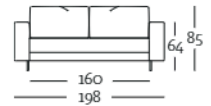

SOB 424/160

Anreihsofa in vier Größen: 178, 198, 218 und 238 cm

Draufsicht

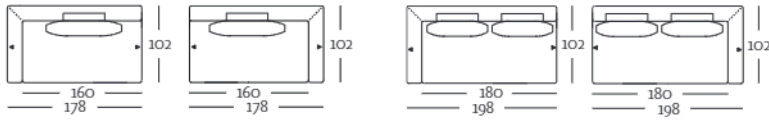

ASO 424/SB160 li

ASO 424/SB160 re

ASO 424/SB180 li

ASO 424/SB180 re

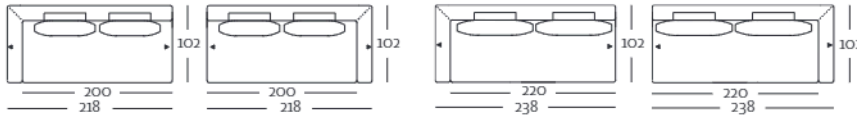

ASO 424/SB200 li

ASO 424/SB200 re

ASO 424/SB220 li

ASO 424/SB220 re

Seitenansicht

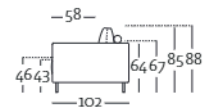

Eck-Anreihsofa in zwei Größen: 218 und 238 cm

Draufsicht

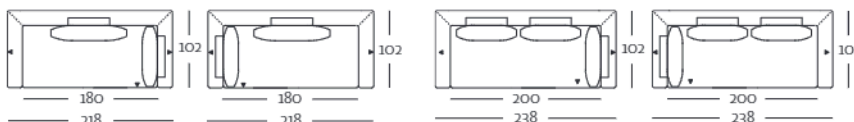

E-ASO 424/SB180 li

E-ASO 424/SB180 re

E-ASO 424/SB200 li

E-ASO 424/SB200 re

Eck-Anreihbank mit Polstersitz in zwei Größen: 218 und 238 cm

Draufsicht

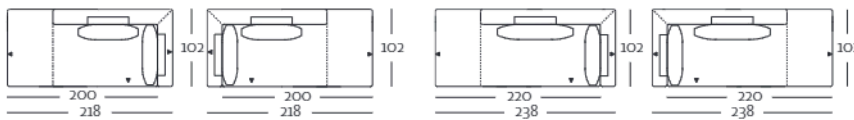

E-ARB-PSZ 424/SB200 li

E-ARB-PSZ 424/SB200 re

E-ARB-PSZ 424/SB220 li

E-ARB-PSZ 424/SB220 re

Anreihbank mit Polstersitz in einer Größe: 218 cm

Draufsicht

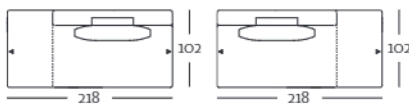

ARB-PSZ 424/SB220 li

ARB-PSZ 424/SB220 re



CR.424

Programmübersicht

Eck-Anreihbank in vier Größen: 178, 198, 218 und 238 cm

Draufsicht

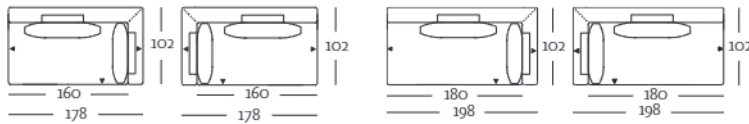

E-ARB 424/SB160 li E-ARB 424/SB160 re E-ARB 424/SB180 li E-ARB 424/SB180 re

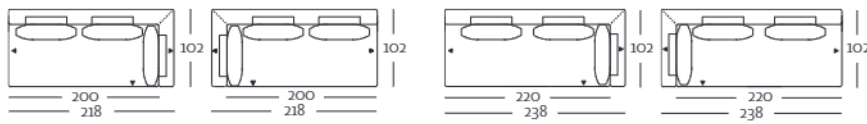

E-ARB 424/SB200 li E-ARB 424/SB200 re E-ARB 424/SB220 li E-ARB 424/SB220 re

Polsterbank in der Größe: 104 cm

Draufsicht

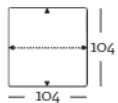

PB 424/104 x 104

Frontansicht

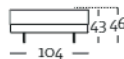

Seitenansicht

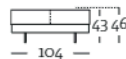

Abschluss-Sitz in der Größe: 104 cm

Draufsicht

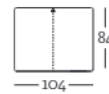

A-SI 424/104 x 84

Frontansicht

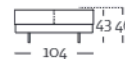

Seitenansicht

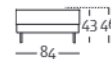

Rückenkissen mit Rolle in zwei Größen: 80 x 48 cm, 100 x 48 cm und 56 x 48 cm

Frontansicht



RUK-RO 424/80 x 48

Draufsicht

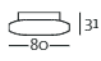

Seitenansicht



Frontansicht



RUK-RO 424/100 x 48

Draufsicht

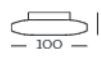

Seitenansicht



Frontansicht



RUK-RO 424/56 x 48

Draufsicht



Seitenansicht



Rückenkissen mit Doppel-Rolle in drei Größen: 80 x 48 cm, 100 x 48 cm und 56 x 48 cm

Frontansicht



RUK-RO-DO 424/80 x 48

Draufsicht

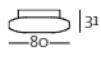

Seitenansicht



Frontansicht



RUK-RO-DO 424/100 x 48

Draufsicht



Seitenansicht



Frontansicht



RUK-RO-DO 424/56 x 48

Draufsicht

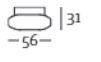

Seitenansicht





CR.424

Programmübersicht

Polsterkissen lang in einer Größe: 54 x 27 cm

Frontansicht



Draufsicht



Seitenansicht



POK-L 424/54 x 27

Polsterkissen quadratisch in einer Größe: 40 x 40 cm

Frontansicht



Draufsicht



Seitenansicht



POK 424/40 x 40

Kissen in einer Größe: 60 x 60 cm

Frontansicht



Draufsicht



Seitenansicht



KI 424/60 x 60



CR.424

Kombinationsbeispiele / Kombinationsmatrix

Kombination: Eck- und Anreihsofa

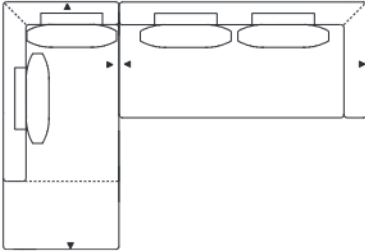

		Kombinationsteil 2			
		ASO 424/SB160*	ASO 424/SB180*	ASO 424/SB200*	ASO 424/SB220*
Kombinationsteil 1 E-ASO 424/SB180* E-ASO 424/SB200* E-ARB-PSZ 424/SB200* E-ARB-PSZ 424/SB220*					

* Links oder Rechts Optisch empfohlen

Das erste Stellmaß bezieht sich auf die Breite, das zweite auf die Tiefe der Konfiguration.



CR.424

Kombinationsbeispiele / Kombinationsmatrix

Kombination: Anreihsofa und Eck- Anreihbank

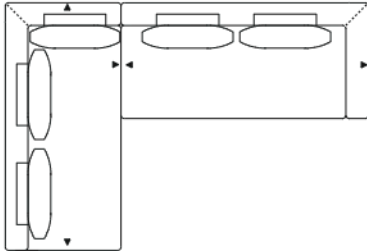

		Kombinationsteil 2				
		ASO 424/SB160*	ASO 424/SB180*	ASO 424/SB200*	ASO 424/SB220*	
+						
Kombinationsteil 1	E-ARB 424/SB160*		280 × 178	300 × 178	320 × 178	340 × 178
	E-ARB 424/SB180*		280 × 198	300 × 198	320 × 198	340 × 198
	E-ARB 424/SB200*		280 × 218	300 × 218	320 × 218	340 × 218
	E-ARB 424/SB220*		280 × 238	300 × 238	320 × 238	340 × 238

* Links oder Rechts Optisch empfohlen

Das erste Stellmaß bezieht sich auf die Breite, das zweite auf die Tiefe der Konfiguration.

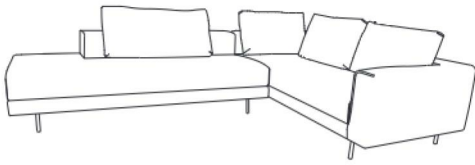

CR.424

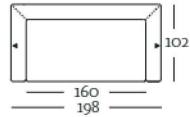

Sofabank
Sitzbreite 160 cm

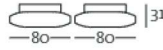

Rückenkissen-set
mit Rolle

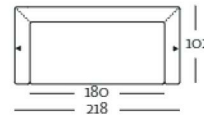

Sofabank
Sitzbreite 180 cm

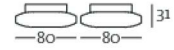

Rückenkissen-set
mit Rolle

Bestellbezeichnung **K-SOB 424/SB160** **RUK-RO SET 1/424** **K-SOB 424/SB180** **RUK-RO SET 1/424**

Stoff	Preisgruppen	02		
		03		
		04		
		06		
		08		
	09			
Leder	Preisgruppen	52		
		53		
		54		
		55		
		56		

Bezugsbedarf Stoff

bei 140 cm Breite:

6,80 m

2,70 m

7,20 m

2,70 m

Bezugsbedarf Leder: bitte im Werk anfragen!

Bitte bei Bestellung angeben:

■ Sitzhöhen wahlweise 43 oder 46 cm

Rundrohrfuß Stahl Feinstruktur pulverbeschichtet matt:

■ RAL 9017 Verkehrsschwarz

■ RAL 7022 Umbragrau

■ Die Rückenkissen-Sets liegen lose ein und müssen zusätzlich bestellt werden.

Alternativ können diese auch als Einzelmodelle eingeplant und bestellt werden!



CR.424

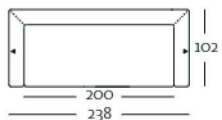

Sofabank
Sitzbreite 200 cm

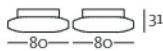

Rückenkissenset
mit Rolle

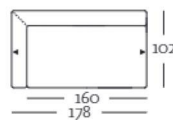

Anreihsofa
Sitzbreite 160 cm
links oder rechts

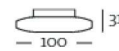

Rückenkissen
mit Rolle

Bestellbezeichnung **K-SOB 424/SB200** **RUK-RO SET 1/424** **K-ASO 424/SB160** **RUK-RO 424/100x48**

Stoff	Preisgruppen	02		
		03		
		04		
		06		
		08		
		09		
Leder	Preisgruppen	52		
		53		
		54		
		55		
		56		

Bezugsbedarf Stoff bei 140 cm Breite:	7,60 m	2,70 m	5,50 m	1,80 m
--	--------	--------	--------	--------

Bezugsbedarf Leder: bitte im Werk anfragen!

Bitte bei Bestellung angeben:

▮ Sitzhöhen wahlweise 43 oder 46 cm

Rundrohrfuß Stahl Feinstruktur pulverbeschichtet matt:

▮ RAL 9017 Verkehrsschwarz

▮ RAL 7022 Umbragrau

▮ Die Rückenkissen-Sets liegen lose ein und müssen zusätzlich bestellt werden.

Alternativ können diese auch als Einzelmodelle eingeplant und bestellt werden!

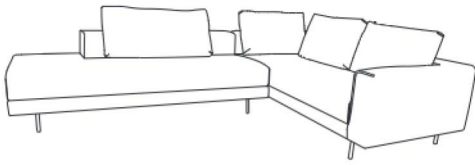

CR.424

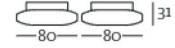
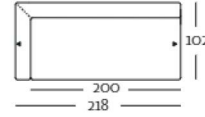
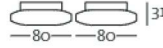
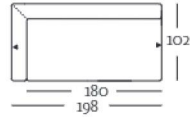

Anreihsofa
Sitzbreite 180 cm
links oder rechts

Rückenkissen-set
mit Rolle

Anreihsofa
Sitzbreite 200 cm
links oder rechts

Rückenkissen-set
mit Rolle

Bestellbezeichnung

K-ASO 424/SB180

RUK-RO SET 1/424

K-ASO 424/SB200

RUK-RO SET 1/424

Stoff	Preisgruppen	02		
		03		
		04		
		06		
		08		
	09			
Leder	Preisgruppen	52		
		53		
		54		
		55		
		56		

Bezugsbedarf Stoff

bei 140 cm Breite:

5,90 m

2,70 m

6,30 m

2,70 m

Bezugsbedarf Leder: bitte im Werk anfragen!

Bitte bei Bestellung angeben:

■ Sitzhöhen wahlweise 43 oder 46 cm

Rundrohrfuß Stahl Feinstruktur pulverbeschichtet matt:

■ RAL 9017 Verkehrsschwarz

■ RAL 7022 Umbragrau

■ Die Rückenkissen-Sets liegen lose ein und müssen zusätzlich bestellt werden.

Alternativ können diese auch als Einzelmodelle eingeplant und bestellt werden!



CR.424

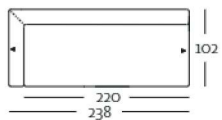

Anreihsofa
Sitzbreite 220 cm
links oder rechts

Bestellbezeichnung

K-ASO 424/SB220

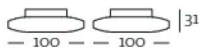

Rückenkissen
set mit Rolle

RUK-RO SET 2/424



Eck-Anreihsofa
Sitzbreite 180 cm
links oder rechts

K-E-ASO 424/SB180

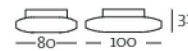

Rückenkissen
set mit Rolle

RUK-RO SET 3/424

Stoff	Preisgruppen	02		
		03		
		04		
		06		
		08		
	09			
Leder	Preisgruppen	52		
		53		
		54		
		55		
		56		

Bezugsbedarf Stoff

bei 140 cm Breite:

6,70 m

3,10 m

7,20 m

2,90 m

Bezugsbedarf Leder: bitte im Werk anfragen!

Bitte bei Bestellung angeben:

▮ Sitzhöhen wahlweise 43 oder 46 cm

Rundrohrfuß Stahl Feinstruktur pulverbeschichtet matt:

▮ RAL 9017 Verkehrsschwarz

▮ RAL 7022 Umbragrau

▮ Die Rückenkissen-Sets liegen lose ein und müssen zusätzlich bestellt werden.

Alternativ können diese auch als Einzelmodelle eingeplant und bestellt werden!

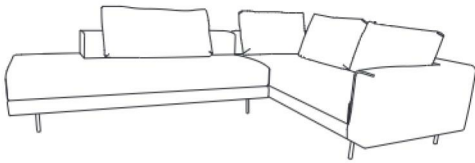

CR.424

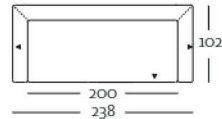

Eck-Anreihsofa
Sitzbreite 200 cm
links oder rechts

K-E-ASO 424/SB200

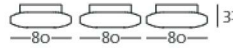

Rückenkissen-
set
mit Rolle

RUK-RO SET 4 /424

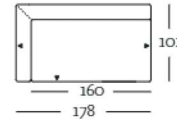

Eck-Anreihbank
Sitzbreite 160 cm
links oder rechts

K-E-ARB 424/SB160

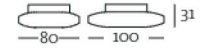

Rückenkissen-
set
mit Rolle

RUK-RO SET 3/424

Bestellbezeichnung

Stoff	Preisgruppen	02		
		03		
		04		
		06		
		08		
	09			
Leder	Preisgruppen	52		
		53		
		54		
		55		
		56		

Bezugsbedarf Stoff

bei 140 cm Breite:

7,60 m

3,60 m

5,50 m

2,90 m

Bezugsbedarf Leder: bitte im Werk anfragen!

Bitte bei Bestellung angeben:

▮ Sitzhöhen wahlweise 43 oder 46 cm

Rundrohrfuß Stahl Feinstruktur pulverbeschichtet matt:

▮ RAL 9017 Verkehrsschwarz

▮ RAL 7022 Umbragrau

▮ Die Rückenkissen-Sets liegen lose ein und müssen zusätzlich bestellt werden.

Alternativ können diese auch als Einzelmodelle eingeplant und bestellt werden!

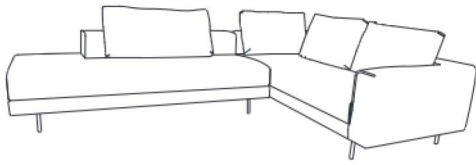

CR.424

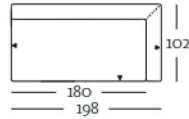

Eck-Anreihbank
Sitzbreite 180 cm
links oder rechts

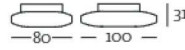

Rückenkissenset
mit Rolle

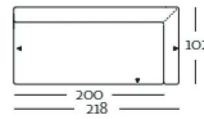

Eck-Anreihbank
Sitzbreite 200 cm
links oder rechts

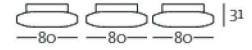

Rückenkissenset
mit Rolle

Bestellbezeichnung

K-E-ARB 424/SB180

RUK-RO SET 3/424

K-E-ARB 424/SB200

RUK-RO SET 4 /424

Stoff	Preisgruppen	02		
		03		
		04		
		06		
		08		
	09			
Leder	Preisgruppen	52		
		53		
		54		
		55		
		56		

Bezugsbedarf Stoff

bei 140 cm Breite: 6,70 m 3,10 m 7,20 m 2,90 m

Bezugsbedarf Leder: bitte im Werk anfragen!

Bitte bei Bestellung angeben:

▮ Sitzhöhen wahlweise 43 oder 46 cm

Rundrohrfuß Stahl Feinstruktur pulverbeschichtet matt:

▮ RAL 9017 Verkehrsschwarz

▮ RAL 7022 Umbragrau

▮ Die Rückenkissen-Sets liegen lose ein und müssen zusätzlich bestellt werden.

Alternativ können diese auch als Einzelmodelle eingeplant und bestellt werden!

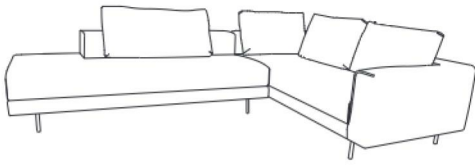

CR.424

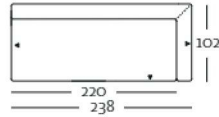

Eck-Anreihbank
Sitzbreite 220 cm
links oder rechts

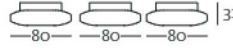

Rückenkissen
set mit Rolle

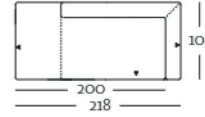

Eck-Anreihbank mit
Polstersitz Sitzbreite
200 cm links oder
rechts

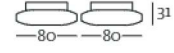

Rückenkissen
set mit Rolle

Bestellbezeichnung

K-E-ARB 424/SB220

RUK-RO SET 4 /424

K-E-ARB-PSZ 424/SB200

RUK-RO SET 1/424

Stoff	Preisgruppen	02		
		03		
		04		
		06		
		08		
	09			
Leder	Preisgruppen	52		
		53		
		54		
		55		
		56		

Bezugsbedarf Stoff

bei 140 cm Breite:

6,70 m

3,60 m

5,80 m

2,70 m

Bezugsbedarf Leder: bitte im Werk anfragen!

Bitte bei Bestellung angeben:

■ Sitzhöhen wahlweise 43 oder 46 cm

Rundrohrfuß Stahl Feinstruktur pulverbeschichtet matt:

■ RAL 9017 Verkehrsschwarz

■ RAL 7022 Umbragrau

■ Die Rückenkissen-Sets liegen lose ein und müssen zusätzlich bestellt werden.

Alternativ können diese auch als Einzelmodelle eingeplant und bestellt werden!



CR.424

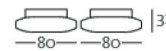
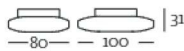
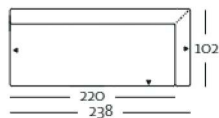

Eck-Anreihbank mit
Polstersitz Sitzbreite
220 cm links oder rechts

Rückenkissenset
mit Rolle

Anreihbank mit
Polstersitz Sitzbreite
220 cm links oder
rechts

Rückenkissenset
mit Rolle

Bestellbezeichnung

K-E-ARB-PSZ 424/SB220 RUK-RO SET 3/424

K-ARB-PSZ 424/SB220 RUK-RO SET 1/424

Stoff	Preisgruppen	02		
		03		
		04		
		06		
		08		
	09			
Leder	Preisgruppen	52		
		53		
		54		
		55		
		56		

Bezugsbedarf Stoff

bei 140 cm Breite:	6,20 m	2,90 m	5,50 m	2,70 m
--------------------	--------	--------	--------	--------

Bezugsbedarf Leder: bitte im Werk anfragen!

Bitte bei Bestellung angeben:

▮ Sitzhöhen wahlweise 43 oder 46 cm

Rundrohrfuß Stahl Feinstruktur pulverbeschichtet matt:

▮ RAL 9017 Verkehrsschwarz

▮ RAL 7022 Umbragrau

▮ Die Rückenkissen-Sets liegen lose ein und müssen zusätzlich bestellt werden.

Alternativ können diese auch als Einzelmodelle eingeplant und bestellt werden!

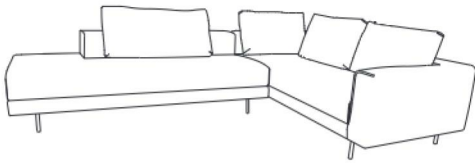

CR.424

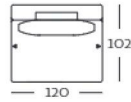

Anreihbank
Sitzbreite 120 cm

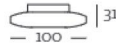

Rückenkissen
mit Rolle

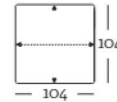

Polsterbank

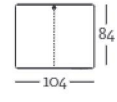

Abschluss-Sitz

Bestellbezeichnung **K-ARB 424/SB120** **RUK-RO 424/100 x 48** **PB 424/104 x 104** **A-SI 424/104 x 84**

Stoff	Preisgruppen	02			
		03			
		04			
		06			
		08			
	09				
Leder	Preisgruppen	52			
		53			
		54			
		55			
		56			

Bezugsbedarf Stoff bei 140 cm Breite:	3,60 m	1,80 m	2,90 m	2,70 m

Bezugsbedarf Leder: bitte im Werk anfragen!

Bitte bei Bestellung angeben:

■ Sitzhöhen wahlweise 43 oder 46 cm

Rundrohrfuß Stahl Feinstruktur pulverbeschichtet matt:

■ RAL 9017 Verkehrsschwarz

■ RAL 7022 Umbragrau

■ Die Rückenkissen-Sets liegen lose ein und müssen zusätzlich bestellt werden.

Alternativ können diese auch als Einzelmodelle eingeplant und bestellt werden!



CR.424

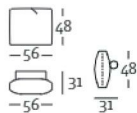

Rückenkissen
mit Rolle

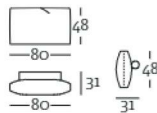

Rückenkissen
mit Rolle

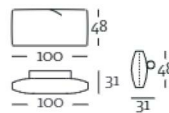

Rückenkissen
mit Rolle

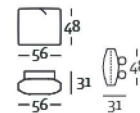

Rückenkissen
mit Doppelrolle

Bestellbezeichnung RUK-RO 424/56 x 48 RUK-RO 424/80 x 80 RUK-RO 424/100 x 48 RUK-DO-RO 424/56 x 48

Stoff	Preisgruppen	02				
		03				
		04				
		06				
		08				
	09					
Leder	Preisgruppen	52				
		53				
		54				
		55				
		56				

Bezugsbedarf Stoff bei 140 cm Breite:	1,80 m	1,80 m	1,80 m	1,80 m
--	--------	--------	--------	--------

Bezugsbedarf Leder: bitte im Werk anfragen!

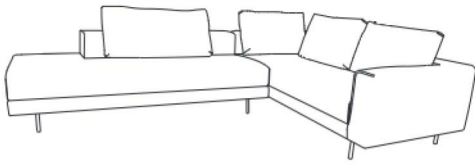

CR.424

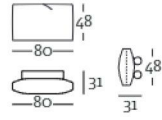

Rückenkissen
mit Doppelrolle

Bestellbezeichnung RUK-DO-RO 424/
80 x 48

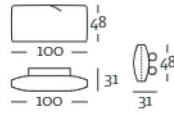

Rückenkissen
mit Doppelrolle

Bestellbezeichnung RUK-DO-RO 424/
100 x 48

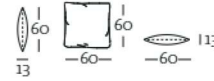

Kissen

Bestellbezeichnung KI 424/60 x 60

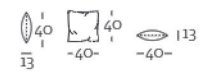

Polsterkissen
quadratisch

Bestellbezeichnung POK 424/40 x 40

Stoff	Preisgruppen	02			
		03			
		04			
		06			
		08			
	09				
Leder	Preisgruppen	52			
		53			
		54			
		55			
		56			

Bezugsbedarf Stoff

bei 140 cm Breite:

1,80 m

1,80 m

1,80 m

0,70 m

Bezugsbedarf Leder: bitte im Werk anfragen!



CR.424

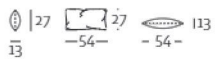

Polsterkissen lang

Bestellbezeichnung POK-L 424 54 X 27

Stoff	Preisgruppen	02	
		03	
		04	
		06	
		08	
		09	

Leder	Preisgruppen	52	
		53	
		54	
		55	
		56	

Bezugsbedarf Stoff
bei 140 cm Breite: 0,80 m

Bezugsbedarf Leder: bitte im Werk anfragen!