

# Möbel LETZ

*Finden und Wohlfühlen*



## Typenplan

CR.444 von creation by Rolf Benz - Polstergarnitur hellelfenbein

### **Wichtiger Hinweis für Sie**

Etwaige Hinweise des Herstellers in dieser Produktinformation, die sich auf die Gewährleistung beziehen, haben für Sie keinerlei Bindungswirkung und können von Ihnen ignoriert werden. Ihre gesetzlichen Gewährleistungsrechte als Verbraucher uns gegenüber, als Ihrem Verkäufer, werden dadurch in keiner Weise berührt oder eingeschränkt. Sie können sich wegen aller Mängel jederzeit an uns wenden. Darüber hinaus gehende Herstellergarantien bleiben

Nagold, Deutschland

Möbel Letz GmbH  
Am Gewerbepark 11  
06895 Zahna-Elster

Tel.: 035383 - 6018 50

Fax.: 035383 - 6018 17

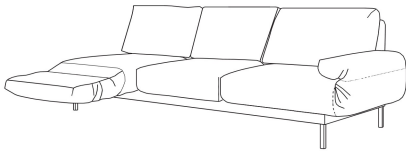

# CR.444

## Spezifikationen

- ┃ Multifunktionsmöbel für alle Lebenslagen
- ┃ Relaxrücken mit Hochlehn- und Neigefunktion
- ┃ Drehsitze außen, Armlehne als Beinauflage ausklappbar
- ┃ 2 Sitzhöhen
- ┃ 3 Fußvarianten
- ┃ Made in Germany
- ┃ **Programmumfang:** Funktions-Sofa 2 Sitze, Funktions-Sofa 3 Sitze, Funktions-Abschluss-Sofa, Funktions-Anreih-Ecke, Funktions-Ecke-Abschluss-Sofa, Polsterbank,

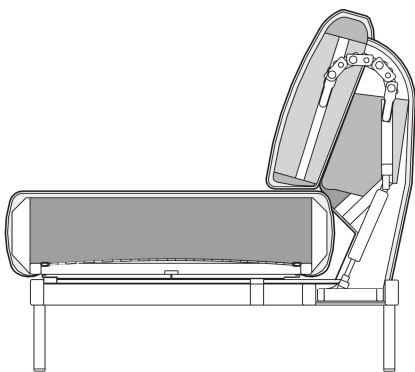

## Technischer Aufbau

- ┃ Stahlinnengerüst
- ┃ Unterfederung: Wellenfeder
- ┃ Sitz mit Metallinnengerüst und integrierter Drehfunktion.
- ┃ Sitzpolster aus Polyurethan-Kaltschaum, „Raumgewicht“ 42 kg/m<sup>3</sup>
- ┃ Bezug mit Vlies untersteppt
- ┃ Stufenlose Rücken-Verstellfunktion mit Gasdruckfeder
- ┃ Rücken als Sandwich aufgebaut „Raumgewicht“ 28 und 30 kg/m<sup>3</sup>
- ┃ Bezug mit Vlies untersteppt
- ┃ Die Angaben zum „Raumgewicht“ können in einem Toleranzbereich von +/- 10 % schwanken.
- ┃ Hochwertiger, legerer Polsteraufbau mit warentypischer Bildung von Wellen/Sitzabdrücken. Alle Maße sind Zirka-Angaben.

### Gestell Stahl Feinstruktur pulverbeschichtet matt:

- ┃ RAL 7022 Umbragrau
- ┃ RAL 7030 Steingrau
- ┃ RAL 9005 Tiefschwarz

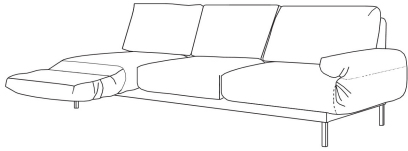

# CR.444

## Spezifikationen

### Bestellhinweise

#### Bitte bei Bestellung angeben:

- ▮ Sitzhöhe wahlweise 41 cm oder 44 cm.

#### Gestell Stahl Feinstruktur pulverbeschichtet matt:

- ▮ RAL 7022 Umbra grau
- ▮ RAL 7030 Steingrau
- ▮ RAL 9005 Tiefschwarz

#### Sitzverstellung

Folgende Modelle sind mit Drehfunktion ausgestattet, so dass bei abgeklappter Armlehne ein Sitz mit Beinauflage nach vorn entsteht:

- ▮ L-SOB – beidseitig
- ▮ L-ASO – immer auf der Außenseite
- ▮ L-E-ASO immer auf der Außenseite

#### Rückenverstellung

Das Rückenpolster kann in zweifacher Hinsicht verstellt werden:

- ▮ Der obere Teil des Rückens ist mit einem Reibbeschlag von einer Ausgangshöhe von 80 cm in eine Endhöhe von 106 cm verstellbar
- ▮ Unten ist der Rücken mit einem Drehbeschlag verbunden
- ▮ dadurch kann der Rücken von einer Aufrechtposition in eine Relaxposition mit einer Rückenneigung von 30° verändert werden
- ▮ Das Seitenteil ist über mehrere Reibbeschläge stufenlos bis in eine Horizontalstellung abklappbar

#### Belastung des Seitenteils

- ▮ Das abgeklappte Seitenteil darf bis maximal 40 kg belastet werden

#### Bezüge

- ▮ Alle Microfasermaterialien und Velourstoffe sind aufgrund der geringen Dehnfähigkeit des Materials für dieses Programm ausgeschlossen



#### Achtung

- ▮ Die Möbel sind kein Spiel und Turngerät und dürfen nicht als Tritt oder Aufstiegshilfe benutzt werden. Die Möbel könnten durch unsachgemäße Nutzung kippen!
- ▮ Die Möbel sind ausschließlich als Sitzmöbel im Innenbereich zu benutzen

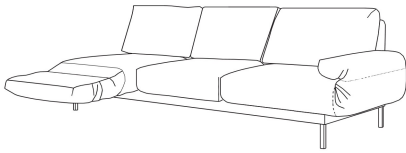

# CR.444

## Programmübersicht

Funktions-Sofa beidseitig schwenkbarer Sitz in zwei Größen: 200 und 275 cm

Draufsicht

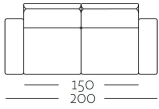

L-SOB-BS ohne Funktionsbereich 444/SB150

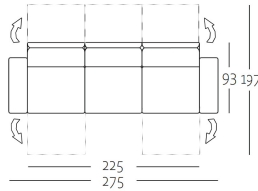

L-SOB-BS mit Funktionsbereich 444/SB225

Seitenansicht

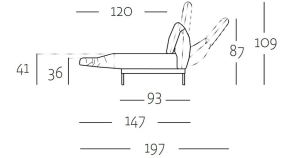
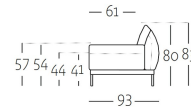

L-SOB-BS mit Funktionsbereich

Funktions-Abschluss-Sofa einseitig schwenkbarer Sitz in einer Größe: 175 cm

Draufsicht

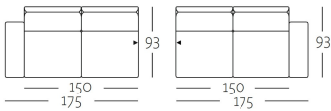

L-ASO-ES links und rechts ohne Funktionsbereich 444/SB150

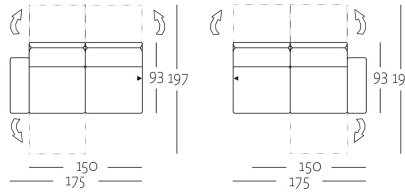

L-ASO-ES links und rechts mit Funktionsbereich 444/SB150

Funktions-Ecke-Abschluss-Sofa einseitig schwenkbarer Sitz in einer Größe: 192 cm

Draufsicht

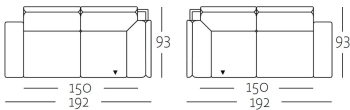

L-E-ASO-ES links und rechts ohne Funktionsbereich 444/SB150

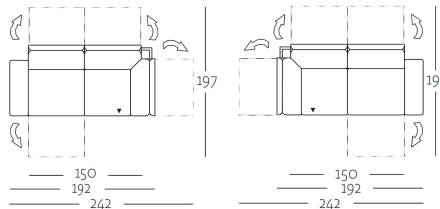

L-E-ASO-ES links und rechts mit Funktionsbereich 444/SB150

Funktions-Anreih-Ecke in einer Größe: 93 cm

Draufsicht



L-EPT ohne Funktion 444/SB75

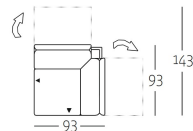

L-EPT mit Funktion 444/SB75

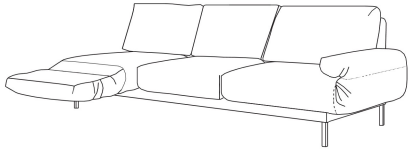

# CR.444

## Programmübersicht

**Polsterbank** in einer Größe: 75 x 57 cm

Frontansicht    Draufsicht    Seitenansicht

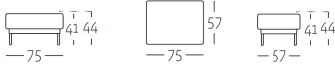

PB 444/75 x 57

**Kissen** in der Größe: 60 x 60 cm

Seitenansicht    Frontansicht    Draufsicht

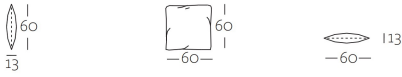

KI 444/60 x 60

**Polsterkissen** in zwei Größen: 54 x 27 und 40 x 40 cm

Seitenansicht    Frontansicht    Draufsicht

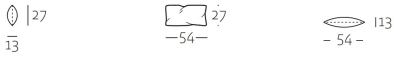

POK-L 444/54 x 27

Seitenansicht    Frontansicht    Draufsicht

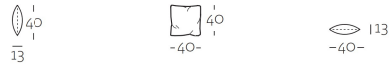

POK 444/40 x 40

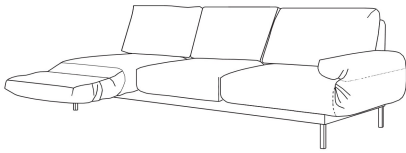

# CR.444

## Kombinationsbeispiele / Kombinationsmatrix

Kombination: Eck-Abschluss-Sofa und Abschluss-Sofa

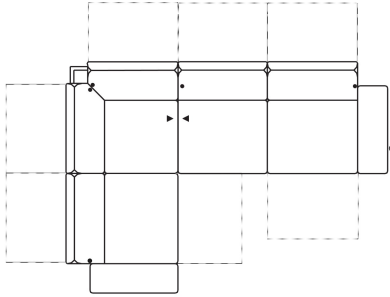

+		<b>Kombinationsteil 1</b>	
		L-ASO-ES 444/SB150*	
<b>Kombinationsteil 2</b> L-E-ASO-ES 444/SB150*			
		268/318** x 192/242**	

\* Links oder Rechts \*\* mit Rücken voll ausgeklappt  Optisch empfohlen  
 Das erste Stellmaß bezieht sich auf die Breite, das zweite auf die Tiefe der Konfiguration.

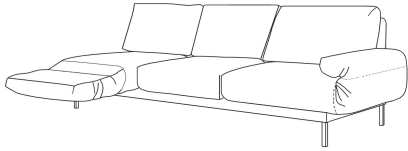

# CR.444

## Kombinationsbeispiele / Kombinationsmatrix

Kombination: Abschluss-Sofa und Ecke und Abschluss-Sofa

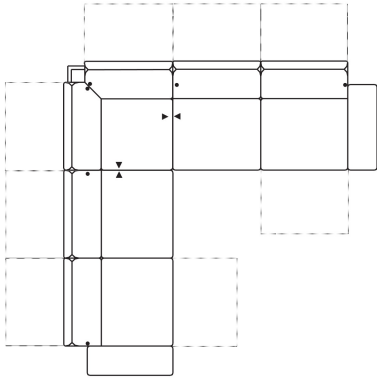

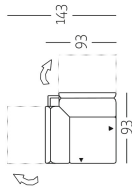
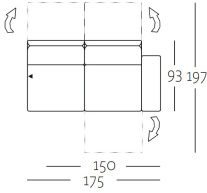
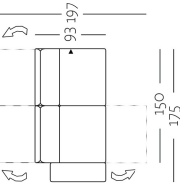
Kombinationsteil 2 L-EPT 444/SB75*	Kombinationsteil 1 L-ASO-ES 444/150*
	
<p data-bbox="124 1294 188 1503" style="writing-mode: vertical-rl; transform: rotate(180deg);">Kombinationsteil 3 L-ASO-ES 444/SB150*</p> 	<div style="text-align: center; padding: 20px;"> <p>268/318** x 268/318**</p> </div>

\* Links oder Rechts \*\* mit Rücken voll ausgeklappt  Optisch empfohlen  
Das erste Stellmaß bezieht sich auf die Breite, das zweite auf die Tiefe der Konfiguration.

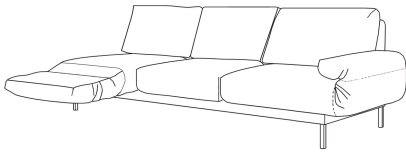

# CR.444

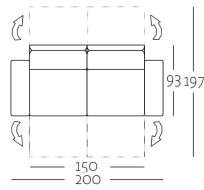

Funktions-Sofa  
beidseitig schwenk-  
barer Sitz Sitzbreite  
150 cm

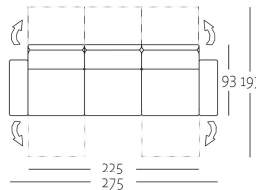

Funktions-Sofa  
beidseitig schwenk-  
barer Sitz Sitzbreite  
225 cm

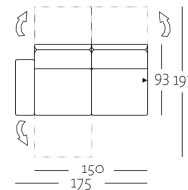

Funktions-Abschluss-  
Sofa einseitig  
schwenkbarer Sitz  
links oder rechts  
Sitzbreite 150 cm

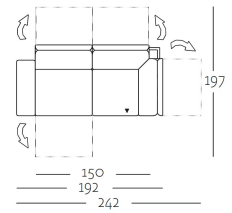

Funktions-Ecke-Ab-  
schluss-Sofa einseitig  
schwenkbarer Sitz  
links oder rechts  
Sitzbreite 150 cm

## Bestellbezeichnung

**L-SOB-BS 444/SB150**

**L-SOB-BS 444/SB225**

**L-ASO-ES 444/SB150**

**L-E-ASO-ES 444/SB150**

<b>Stoff</b>	Gruppen	02			
		03			
		04			
		06			
		08			
	09				
<b>Leder</b>	Gruppen	52			
		53			
		54			
		55			
		56			

Bezugsbedarf Stoff

bei 140 cm Breite:

90 m

90 m

30 m

90 m

Bezugsbedarf Leder: bitte im Werk anfragen!

### Bitte bei Bestellung angeben:

■ Sitzhöhe wahlweise 41 cm oder 44 cm.

### Gestell Stahl Feinstruktur pulverbeschichtet matt:

■ RAL 7022 Umbragrau

■ RAL 7030 Steingrau

■ RAL 9005 Tiefschwarz

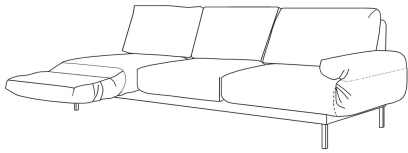

# CR.444

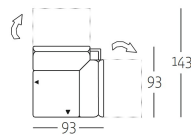

Funktions-Ecke  
Sitzbreite 75 cm

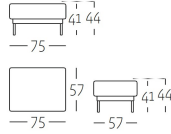

Polsterbank  
75 x 57 cm

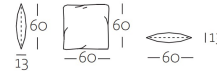

Kissen 60 x 60 cm

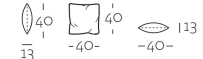

Polsterkissen  
quadratisch

Bestellbezeichnung      L-EPT 444/SB75      PB 444/75 x 57      KI 444/60 x 60      POK 444/40 x 40

<b>Stoff</b>	Gruppen	02				
		03				
		04				
		06				
		08				
		09				
<b>Leder</b>	Gruppen	52				
		53				
		54				
		55				
		56				

Bezugsbedarf Stoff bei 140 cm Breite:		00 m	60 m	90 m	70 m
--	--	------	------	------	------

Bezugsbedarf Leder: bitte im Werk anfragen!

**Bitte bei Bestellung angeben:**

■ Sitzhöhe wahlweise 41 cm oder 44 cm.

**Gestell Stahl Feinstruktur pulverbeschichtet matt:**

■ RAL 7022 Umbragrau

■ RAL 7030 Steingrau

■ RAL 9005 Tiefschwarz

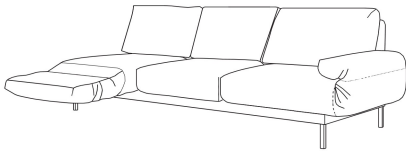

# CR.444

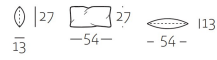

Polsterkissen  
lang

**Bestellbezeichnung** POK-L 444/54 x 27

<b>Stoff</b>	Gruppen	02				
		03				
		04				
		06				
		08				
		09				
<b>Leder</b>	Gruppen	52				
		53				
		54				
		55				
		56				

Bezugsbedarf Stoff

bei 140 cm Breite:	80 m			
--------------------	------	--	--	--

Bezugsbedarf Leder: bitte im Werk anfragen!

**Bitte bei Bestellung angeben:**

■ Sitzhöhe wahlweise 41 cm oder 44 cm.

**Gestell Stahl Feinstruktur pulverbeschichtet matt:**

- RAL 7022 Umbragrau
- RAL 7030 Steingrau
- RAL 9005 Tiefschwarz

