

# Möbel LETZ

*Finden und Wohlfühlen*



## Typenplan

Trevio von Musterring - Wohnwand V24 Kerneiche massiv/ anthrazit/ Glas

### **Wichtiger Hinweis für Sie**

Etwaige Hinweise des Herstellers in dieser Produktinformation, die sich auf die Gewährleistung beziehen, haben für Sie keinerlei Bindungswirkung und können von Ihnen ignoriert werden. Ihre gesetzlichen Gewährleistungsrechte als Verbraucher uns gegenüber, als Ihrem Verkäufer, werden dadurch in keiner Weise berührt oder eingeschränkt. Sie können sich wegen aller Mängel jederzeit an uns wenden. Darüber hinaus gehende Herstellergarantien bleiben natürlich unberührt. Dieser Artikel wird hergestellt von HARTMANN Möbelwerke GmbH, Hörster 20, 48361 Beelen, Deutschland, [info@moebel-hartmann.com](mailto:info@moebel-hartmann.com)

Möbel Letz GmbH  
Am Gewerbepark 11  
06895 Zahna-Elster

Tel.: 035383 - 6018 50

Fax.: 035383 - 6018 17

# Musterring

TREVIO



## Typenliste

■ Produktveränderungen und Qualitätsverbesserungen im Sinne des technischen Fortschrittes oder zum Erhalt der Lieferfähigkeit (Form/Farbe/Funktion usw.) bzw. die Korrektur von irrtümlichen Angaben behalten wir uns vor.

■ Planbar mit CAD-Planungs-Software *furplan*.



Musterring



## Ausführungen

### Korpus und Fronten (7250-....):

- Birke massiv, Lack anthrazit
- Kerneiche massiv Umato
- Riffholz, Kerneiche massiv Umato (siehe Typenbeschreibung)

### Glas:

- Parsolglas Bronze

### Griffe:

- Grifflos (push to open)
- Vitrinen mit Metallgriff

### Stoff:

- |              |                  |                |
|--------------|------------------|----------------|
| ■ 55B Sand   | ■ 58B Anthrazit  | ■ 76 Hellbraun |
| ■ 56B Kaffee | ■ 74 Mittelgrau  | ■ 77 Oliv      |
| ■ 57B Mint   | ■ 75 Dunkelbeige | ■ 97 Anthrazit |

### Microfaser (Stoff):

- |             |                 |            |
|-------------|-----------------|------------|
| ■ 50M Beige | ■ 52M Anthrazit | ■ 54M Blau |
| ■ 51M Braun | ■ 53M Grün      |            |

### Flachgewebe (Stoff):

- |             |                   |            |
|-------------|-------------------|------------|
| ■ 50F Beige | ■ 52F Dunkelbraun | ■ 54F Blau |
| ■ 51F Braun | ■ 53F Grün        |            |

### Leder:

- |              |                   |             |
|--------------|-------------------|-------------|
| ■ 12 Braun   | ■ 21 Dunkelgrün   | ■ 26 Sahara |
| ■ 13 Grau    | ■ 22 Cognac       |             |
| ■ 16 Schwarz | ■ 23 Atlantikblau |             |

## Programmübersicht

■ Vorschläge	Seiten 3 – 5
■ Lowboards	Seite 6
■ Hänge-Lowboards	Seite 7
■ Anbau-Lowboards	Seite 7
■ Sideboards	Seite 8
■ Highboards	Seite 8
■ Vitrinen	Seite 9
■ Hängeelemente	Seite 9
■ Hängeregale	Seite 10
■ Wandborde	Seite 10
■ Hängepaneele	Seite 11
■ Beleuchtung	Seiten 12 + 13
■ Couchtische	Seite 14
■ Esstische	Seite 14
■ Hängeleuchte	Seite 14
■ Stühle	Seite 15
■ Bestellbogen	Seite 16

### Empfohlene Pflegesets ([www.musterring-care.com](http://www.musterring-care.com)):

- **4003** Möbelreiniger ÖKO
- **1001** Neuleder-Pflegeset 0 - 2 Jahre
- **1002** Leder-Pflegeset mit UV-Schutz ab 2 Jahre



## 5 Jahre Garantie

Musterring Produkte werden durch regelmäßige Stichproben geprüft, um beste Qualität zu gewährleisten.

Für dieses Produkt werden nur ausgesuchte Materialien verwendet, z. B. Spanplatten der Güteklasse E1.



## Der Umwelt zuliebe

Holz ist für viele Bereiche ein wichtiger und nachwachsender Rohstoff. Wir achten deshalb besonders darauf, dass Hölzer aus

Forstwirtschaften verwendet werden und Verarbeitungsmethoden die Umwelt nicht unnötig belasten.

## Programmbesonderheiten / Programminformationen



### Planbar mit CAD-Planungs-Software *furnplan*.

Informationen beim Musterring Planungsservice.

- Design: Henrichsmeyer.
- Homeoffice-Arbeitsplätze und Sekretär.
- Rückwand Sperrholz furniert, eingenutet, Stärke 5 mm.
- Schranktüren 110°-Grad Öffnungswinkel.
- Sockelstellschrauben zum Ausrichten von Korpusteilen.
- Glastüren und Glasböden aus Normal- oder Sicherheitsglas.
- Einlegeböden 19 mm stark auf Metallbodenträgern.
- Schubkästen auf Unterboden-Metallführungen.
- Alle Beschläge sind aus Metall, extrem stabil und hoch belastbar.
- Belastbarkeit Hängeschränke max. 100 kg.
- Belastbarkeit Wandborde max. 15 kg.
- Ausschnitte für elektrische Kabel.
- Beleuchtung mit unsichtbarer Kabelführung.

### Wichtige Planungshinweise:

- Klären Sie bauwerkbedingte Gegebenheiten, Hemmnisse, Maße und Belastungswerte bei der Bedarfsermittlung, damit eine mangelfreie Vertragserfüllung gewährleistet ist.
- Beachten Sie bei Planungen mit Wandmontageelementen die max. Belastungswerte und die Wandbeschaffenheit (Festmauerwerk erforderlich).
- Klären Sie elektrische Vorleistungen für Anschluss und Gerätetechnik (frei hängende Beleuchtungssysteme erfordern Kabelkanallösungen auf oder unter Putz).
- Die warentypischen Produkteigenschaften, Garantiebestimmungen, Sicherheits-, Gebrauchs- und Pflegeanweisungen sowie wichtige Hinweise zum Schutz Ihrer Fußböden entnehmen Sie bitte dem **Musterring Möbel-Gütepass ([www.musterring.com](http://www.musterring.com))**. Für nutzungsbedingte Eindrücke oder Abriebspuren auf empfindlichen Böden wird keine Haftung übernommen.

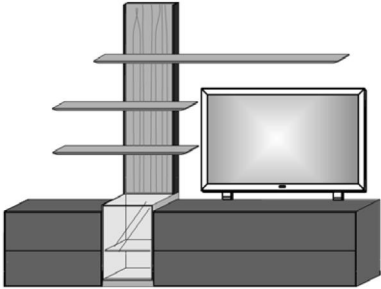
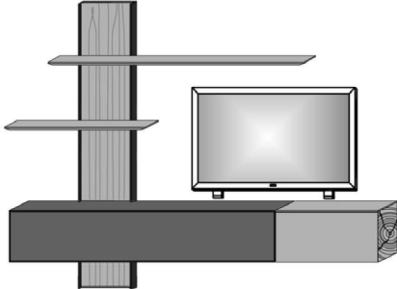
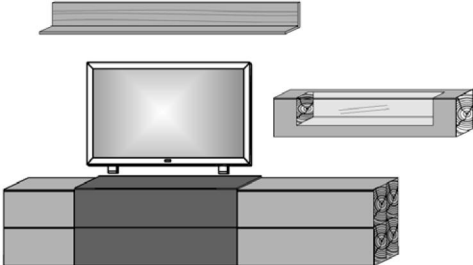
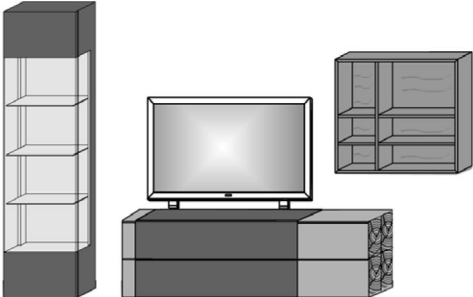

## Vorschläge

	Best.-Nr. / Maße Beschreibung	
	<p><b>Vorschlag V20</b> bestehend aus: 1 x 3071A, 1 x 3151A, 1 x 3042, 1 x 7231 B 267,0, H 207,0, T 51,0 cm</p> <p>1 x <b>9813</b> LED-Beleuchtung für Paneel 7231* 1 x <b>9721</b> LED-Beleuchtung für Vitrine 3042*</p>	
	<p><b>Vorschlag V22</b> bestehend aus: 1 x 7233, 1 x 2191A, 1 x 2071, 1 x 1041 B 266,0, H 212,0, T 39,0 cm</p> <p>1 x <b>9813</b> LED-Beleuchtung für Paneel 7233* 1 x <b>9814</b> LED-Beleuchtung für Paneel 1041* 1 x <b>9631</b> LED-Beleuchtung für Unterboden vom Hänge-Lowboard 2191A* 1 x <b>9632</b> LED-Beleuchtung für Unterboden vom Hänge-Lowboard 2071*</p>	
	<p><b>Vorschlag V24</b> bestehend aus: 1 x 3271A, 1 x 2151, 1 x 1181 B ca. 348, H ca. 185, T 55,0 cm</p> <p>1 x <b>9732</b> LED-Beleuchtung für Wandbord 1181* 1 x <b>9613</b> LED-Beleuchtung für Vitrine vom Hängeelement 2151* 1 x <b>9633</b> LED-Beleuchtung für Unterboden vom Hängeelement 2151*</p>	
	<p><b>Vorschlag V26</b> bestehend aus: 1 x 0051A, 1 x 3181A, 1 x 9085 B ca. 299, H 207,0, T 55,0 cm</p> <p>1 x <b>9611</b> LED-Beleuchtung für Vitrine 0051A* 1 x <b>9659</b> LED-Beleuchtung für Vitrine vom Hängeregalelement 9085*</p>	

Vorschläge

Best.-Nr. / Maße  
Beschreibung

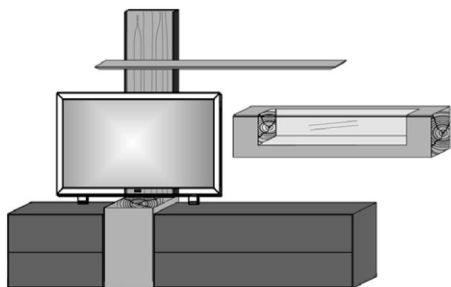

**Vorschlag V28**

bestehend aus:

1 x 2151, 1 x 3071A, 1 x 3151A, 1 x 3041, 1 x 7191

B ca. 332, H 207,0, T 51,0 cm

**Bei dem Paneel 7191 ist die Montage einer TV-Halterung bauseits möglich:**

- Breite max. 30,0 cm.
- Tiefe min. 3,0 cm (von Paneel bis Hinterkante TV).
- Durchgehende Verschraubung mit min. 4 Schrauben.
- Gewicht Halterung + TV max. 15 kg (höhere Belastbarkeit auf Anfrage möglich).

1 x 9613 LED-Beleuchtung für Vitrine vom Hängeelement 2151\*

1 x 9633 LED-Beleuchtung für Unterboden vom Hängeelement 2151\*

1 x 9813 LED-Beleuchtung für Paneel 7191\*

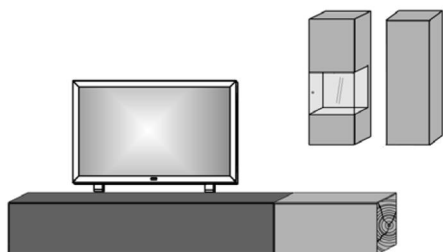

**Vorschlag V30**

bestehend aus:

1 x 2071, 1 x 2191A, 1 x 6034, 1 x 6032

B ca. 283, H ca. 207, T 39,0 cm

1 x 9632 LED-Beleuchtung für Unterboden vom Hänge-Lowboard 2071\*

1 x 9631 LED-Beleuchtung für Unterboden vom Hänge-Lowboard 2191A\*

1 x 9641 LED-Beleuchtung für Vitrine 6034\*

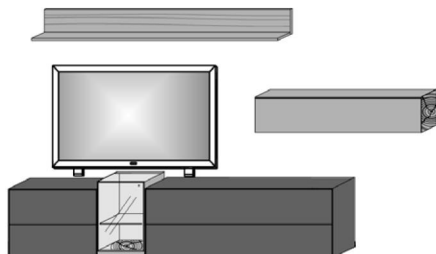

**Vorschlag V32**

bestehend aus:

1 x 3071A, 1 x 3151A, 1 x 3042, 1 x 2121, 1 x 1181

B ca. 299, H ca. 185, T 51,0 cm

1 x 9721 LED-Beleuchtung für Vitrine 3042\*

1 x 9634 LED-Beleuchtung für Unterboden vom Hängeelement 2121\*

1 x 9732 LED-Beleuchtung für Wandbord 1181\*

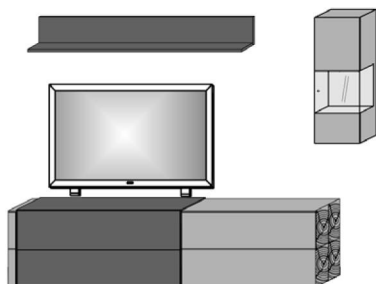

**Vorschlag V34**

bestehend aus:

1 x 1151A, 1 x 3231A, 1 x 6034

B ca. 226, H ca. 207, T 55,0 cm







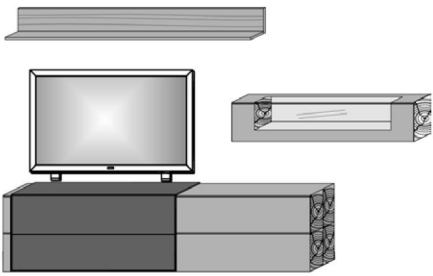
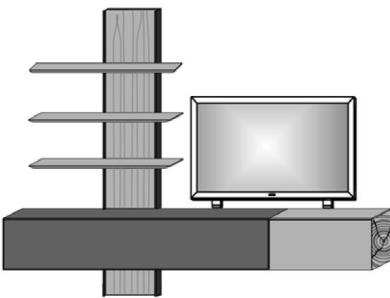
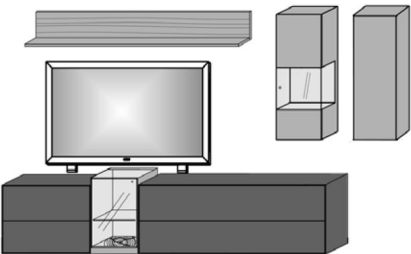
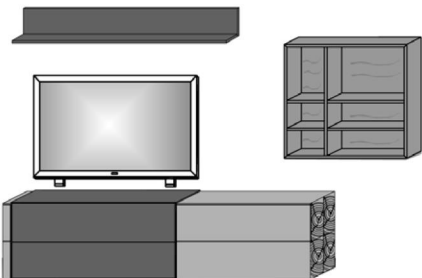

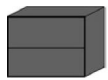

1 x 9641 LED-Beleuchtung für Vitrine 6034\*

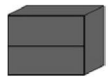
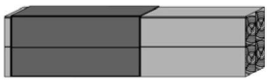
1 x 9711 LED-Beleuchtung für Wandbord 1151A\*

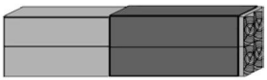
Vorschläge

	Best.-Nr. / Maße Beschreibung	
	<p><b>Vorschlag V36</b> bestehend aus: 1 x 1181, 1 x 3231, 1 x 2151 B ca. 321, H ca. 185, T 55,0 cm</p> <p>1 x <b>9732</b> LED-Beleuchtung für Wandbord 1181* 1 x <b>9613</b> LED-Beleuchtung für Vitrine vom Hängeelement 2151* 1 x <b>9633</b> LED-Beleuchtung für Unterboden vom Hängeelement 2151*</p>	
	<p><b>Vorschlag V38</b> bestehend aus: 1 x 2071, 1 x 2191A, 1 x 7101, 1 x 1041 B 266,0, H 212,0, T 39,0 cm</p> <p>1 x <b>9631</b> LED-Beleuchtung für Unterboden vom Hänge-Lowboard 2191A* 1 x <b>9632</b> LED-Beleuchtung für Unterboden vom Hänge-Lowboard 2071* 1 x <b>9813</b> LED-Beleuchtung für Paneel 7101* 1 x <b>9814</b> LED-Beleuchtung für Paneel 1041*</p>	
	<p><b>Vorschlag V40</b> bestehend aus: 1 x 3071A, 1 x 3151A, 1 x 3042, 1 x 1151, 1 x 6034, 1 x 6032 B ca. 285, H ca. 207, T 51,0 cm</p> <p>1 x <b>9721</b> LED-Beleuchtung für Vitrine vom Lowboard 3042* 1 x <b>9641</b> LED-Beleuchtung für Vitrine vom Hängeelement 6034* 1 x <b>9731</b> LED-Beleuchtung für Wandbord 1151*</p>	
	<p><b>Vorschlag V42</b> bestehend aus: 1 x 1151A, 1 x 3231A, 1 x 9085 B ca. 281, H ca. 185, T 55,0 cm</p> <p>1 x <b>9659</b> LED-Beleuchtung für Hängeregal 9085* 1 x <b>9711</b> LED-Beleuchtung für Wandbord 1151A*</p>	

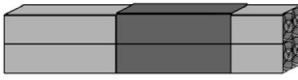
Lowboards, Höhe 60,0 cm





	Best.-Nr. / Maße Beschreibung			Best.-Nr. / Maße Beschreibung
	<p><b>3071A</b> 1 Tür (links) 1 Einlegeboden B 74,0, T 49,0 cm</p>			<p><b>3221A</b> 2 Türen 2 Einlegeböden 1 Klappe (oben mitte) 1 Schubkasten (unten mitte) 1 Kabeldurchlass B 224,0, T 55,0 cm</p>
	<p><b>3072A</b> 1 Tür (rechts) 1 Einlegeboden B 74,0, T 49,0 cm</p>			<p><b>3231A</b> 1 Hirnholzabschlussseite 1 Klappe (oben links) 1 Schubkasten (unten links) 2 Schubkästen (rechts) 1 Kabeldurchlass B 226,0, T 55,0 cm</p>
	<p><b>3121A</b> 1 Klappe (oben) 1 Schubkasten (unten) 1 Kabeldurchlass B 120,0, T 49,0 cm</p>			<p><b>3232A</b> 2 Schubkästen (links) 1 Klappe (oben rechts) 1 Schubkasten (unten rechts) 1 Hirnholzabschlussseite 1 Kabeldurchlass B 226,0, T 55,0 cm</p>
	<p><b>3151A</b> 1 Klappe (oben) 1 Schubkasten (unten) 1 Kabeldurchlass B 154,0, T 49,0 cm</p>			<p><b>3271A</b> 1 Tür (links) 1 Einlegeboden 1 Klappe (oben mitte) 1 Schubkasten (unten mitte) 2 Schubkästen (rechts) 1 Kabeldurchlass B 272,0, T 55,0 cm</p>
	<p><b>3181A</b> 1 Hirnholzabschlussseite 1 Klappe (oben links) 1 Schubkasten (unten links) 1 Tür (rechts) 1 Einlegeboden 1 Kabeldurchlass B 178,0, T 55,0 cm</p>			<p><b>3272A</b> 2 Schubkästen (links) 1 Klappe (oben mitte) 1 Schubkasten (unten mitte) 1 Tür (rechts) 1 Einlegeboden 1 Kabeldurchlass B 272,0, T 55,0 cm</p>
	<p><b>3182A</b> 1 Tür (links) 1 Einlegeboden 1 Klappe (oben rechts) 1 Schubkasten (unten rechts) 1 Hirnholzabschlussseite 1 Kabeldurchlass B 178,0, T 55,0 cm</p>			

Hänge-Lowboards, Höhe 38,0 cm

(inkl. Wandbefestigung für Festmauerwerk)

Anbau-Lowboards, Höhe 64,0 cm

(für die Typen 3071A, 3072A, 3121A und 3151A)





Best.-Nr. / Maße Beschreibung		Best.-Nr. / Maße Beschreibung	
 <p><b>2071</b> 1 Klappe B 74,0, T 39,0 cm Belastbarkeit max. 0,5 kg/cm Breite</p> <p><b>Gegen Aufpreis:</b> 1 x 9632 LED-Beleuchtung für Unterboden*</p>		 <p><b>3041</b> 1 Tür 1 Einlegeboden B 38,0, T 51,0 cm</p>	
 <p><b>2191A</b> 1 Klappe 1 Kabeldurchlass 1 Einlegeboden B 192,0, T 39,0 cm Belastbarkeit max. 0,5 kg/cm Breite</p> <p>1 x 9631 LED-Beleuchtung für Unterboden*</p>		 <p><b>3042</b> 1 Glasoberboden 1 Glastür (Anschlag links) 1 Glaseinlegeboden 1 Riffholzrückwand B 38,0, T 51,0 cm</p> <p>1 x 9721 LED-Beleuchtung für Vitrine*</p>	





Sideboards, Höhe 90,0/92,0 cm

Highboards, Höhe 119,0 cm

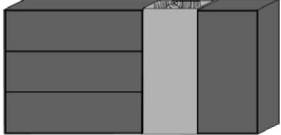
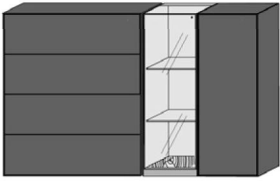
Best.-Nr. / Maße Beschreibung		Best.-Nr. / Maße Beschreibung	
 <p><b>4101A</b> 1 Klappe (oben) 2 Schubkästen (unten) B 99,0, H 90,0, T 44,0 cm</p>		 <p><b>6101A</b> 1 Klappe (oben) 3 Schubkästen (unten) B 99,0, T 39,0 cm</p>	
 <p><b>4181A</b> 2 Türen (links und mitte) 2 feste Böden 1 Klappe (rechts oben) 2 Schubkästen (rechts unten) B 181,0, H 92,0, T 46,0 cm</p>		 <p><b>6181A</b> 1 Tür (links) 2 feste Böden 1 Glastür (mitte) 2 Glaseinlegeböden 1 Riffholzurückwand 1 Klappe (rechts oben) 3 Schubkästen (rechts unten) B 181,0, T 41,0 cm</p> <p><b>1 x 9722</b> LED-Beleuchtung für Vitrine*</p>	
 <p><b>4182A</b> 1 Klappe (links oben) 2 Schubkästen (links unten) 2 Türen (mitte und rechts) 2 feste Böden B 181,0, H 92,0, T 46,0 cm</p>		 <p><b>6182A</b> 1 Klappe (links oben) 3 Schubkästen (links unten) 1 Glastür (mitte) 2 Glaseinlegeböden 1 Riffholzurückwand 1 Tür (rechts) 2 feste Böden B 181,0, T 41,0 cm</p> <p><b>1 x 9722</b> LED-Beleuchtung für Vitrine*</p>	



Vitrinen, H 207,0 cm

Hängeelemente, Höhe 106,0 cm

(inkl. Wandbefestigung für Festmauerwerk)

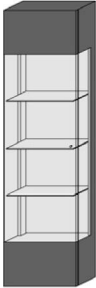
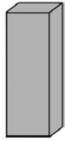
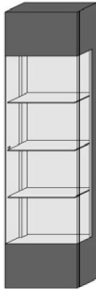
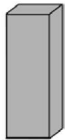

Best.-Nr. / Maße Beschreibung		Best.-Nr. / Maße Beschreibung
 <p><b>0051A</b> 1 Tür (links) mittig mit Glasausschnitt 2 feste Böden 3 Glasböden 1 Riffholzurückwand B 51,0, T 44,0 cm</p> <p><b>Gegen Aufpreis:</b> 1 x 9611 LED-Beleuchtung für Vitrine*</p>		 <p><b>6031</b> 1 Tür (links) 2 Einlegeböden B 38,0, T 35,0 cm Belastbarkeit max. 0,5 kg/cm Breite</p>
 <p><b>0052A</b> 1 Tür (rechts) mittig mit Glasausschnitt 2 feste Böden 3 Glasböden 1 Riffholzurückwand B 51,0, T 44,0 cm</p> <p><b>Gegen Aufpreis:</b> 1 x 9611 LED-Beleuchtung für Vitrine*</p>		 <p><b>6032</b> 1 Tür (rechts) 2 Einlegeböden B 38,0, T 35,0 cm Belastbarkeit max. 0,5 kg/cm Breite</p>

Hängeelemente, Höhe 33,0 cm

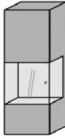
(inkl. Wandbefestigung für Festmauerwerk)

	 <p><b>6033</b> 1 Tür (links) mittig mit Glasausschnitt 2 feste Böden 1 Riffholzurückwand B 38,0, T 35,0 cm Belastbarkeit max. 0,5 kg/cm Breite</p>
--	--

1 x 9641 LED-Beleuchtung für Vitrine\*

 <p><b>2121</b> 1 Klappe B 125,0, T 34,0 cm Belastbarkeit max. 0,5 kg/cm Breite</p> <p><b>Gegen Aufpreis:</b> 1 x 9634 LED-Beleuchtung für Unterboden*</p>	 <p><b>6034</b> 1 Tür (rechts) mittig mit Glasausschnitt 2 feste Böden 1 Riffholzurückwand B 38,0, T 35,0 cm Belastbarkeit max. 0,5 kg/cm Breite</p>
---	---

1 x 9641 LED-Beleuchtung für Vitrine\*









 <p><b>2151</b> 1 Klappe mit Glasausschnitt 1 Spiegelboden 1 Riffholzurückwand B 154,0, T 34,0 cm Belastbarkeit max. 0,5 kg/cm Breite</p> <p>1 x 9613 LED-Beleuchtung für Vitrine* 1 x 9633 LED-Beleuchtung für Unterboden*</p>	
--	--

Hängeregale

(inkl. Wandbefestigung für Festmauerwerk)

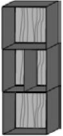

Wandborde, Höhe 21,0 cm

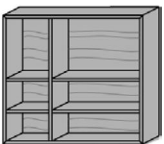
(inkl. Wandbefestigung für Festmauerwerk)

Best.-Nr. / Maße Beschreibung		Best.-Nr. / Maße Beschreibung	
 <p><b>1031A</b> 1 Metallkorpus 1 Riffholzurückwand B 35,0, H 35,0, T 24,0 cm Belastbarkeit max. 0,5 kg/cm Breite</p> <p><b>1 x 9811</b> LED-Beleuchtung für Hängeregale* <b>1 x 0147</b> Akkueinheit</p>		 <p><b>1151</b> 1 Wandbord in L-Form mit Riffholzurückwand B 154,0, T 24,0 cm Belastbarkeit max. 0,1 kg/cm Breite</p> <p><b>1 x 9731</b> LED-Beleuchtung für Wandbord*</p>	
 <p><b>1101A</b> 1 Metallkorpus 1 Riffholzurückwand B 106,0, H 35,0, T 24,0 cm Belastbarkeit max. 0,5 kg/cm Breite</p> <p><b>1 x 9812</b> LED-Beleuchtung für Hängeregale* <b>1 x 0147</b> Akkueinheit</p>		 <p><b>1151A</b> 1 Wandbord in L-Form mit Metallrückwand B 154,0, T 24,0 cm Belastbarkeit max. 0,1 kg/cm Breite</p> <p><b>1 x 9711</b> LED-Beleuchtung für Wandbord*</p>	
 <p><b>1102A</b> 1 Metallkorpus 1 Riffholzurückwand B 35,0, H 106,0, T 24,0 cm Belastbarkeit max. 0,5 kg/cm Breite</p> <p><b>1 x 9812</b> LED-Beleuchtung für Hängeregale* <b>1 x 0147</b> Akkueinheit</p>		 <p><b>1181</b> 1 Wandbord in L-Form mit Riffholzurückwand B 184,0, T 24,0 cm Belastbarkeit max. 0,1 kg/cm Breite</p> <p><b>1 x 9732</b> LED-Beleuchtung für Wandbord*</p>	
 <p><b>9086</b> 4 feste Böden 1 Riffholzurückwand B 30,0, H 175,0, T 28,0 cm Belastbarkeit max. 0,5 kg/cm Breite</p> <p><b>1 x 9658</b> LED-Beleuchtung für Hängeregale*</p>		 <p><b>1191A</b> 1 Wandbord in L-Form mit Metallrückwand B 192,0, T 24,0 cm Belastbarkeit max. 0,1 kg/cm Breite</p> <p><b>1 x 9712</b> LED-Beleuchtung für Wandbord*</p>	
 <p><b>9085</b> 4 feste Böden 1 Riffholzurückwand B 85,0, H 79,0, T 28,0 cm Belastbarkeit max. 0,5 kg/cm Breite</p> <p><b>1 x 9659</b> LED-Beleuchtung für Hängeregale*</p>			

Hängepaneele

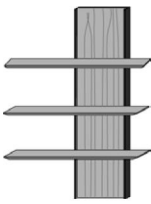
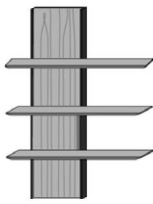
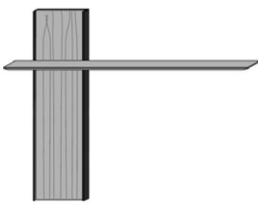
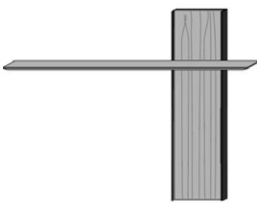
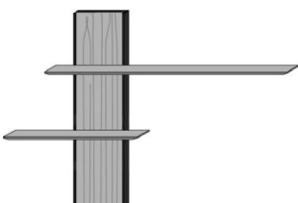
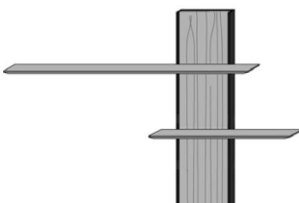
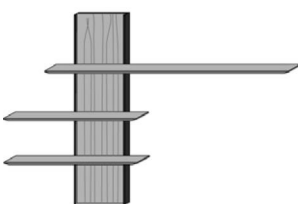
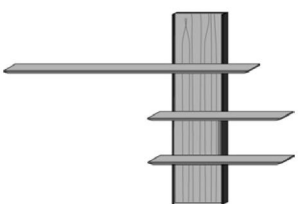
(inkl. Wandbefestigung für Festmauerwerk)











Best.-Nr. / Maße Beschreibung		Best.-Nr. / Maße Beschreibung
 <p><b>7101</b> 1 Riffholzpaneel, B 38,0 cm 3 Böden, B 106,0 cm B 106,0, H 143,0, T 24,0 cm Belastbarkeit max. 0,1 kg/cm Breite</p> <p><b>1 x 9813</b> LED-Beleuchtung für Paneel*</p>		 <p><b>7102</b> 1 Riffholzpaneel, B 38,0 cm 3 Böden, B 106,0 cm B 106,0, H 143,0, T 24,0 cm Belastbarkeit max. 0,1 kg/cm Breite</p> <p><b>1 x 9813</b> LED-Beleuchtung für Paneel*</p>
 <p><b>7191</b> 1 Riffholzpaneel, B 38,0 cm 1 Boden, B 192,0 cm B 192,0, H 143,0, T 24,0 cm Belastbarkeit max. 0,1 kg/cm Breite</p> <p><b>1 x 9813</b> LED-Beleuchtung für Paneel*</p>		 <p><b>7192</b> 1 Riffholzpaneel, B 38,0 cm 1 Boden, B 192,0 cm B 192,0, H 143,0, T 24,0 cm Belastbarkeit max. 0,1 kg/cm Breite</p> <p><b>1 x 9813</b> LED-Beleuchtung für Paneel*</p>
 <p><b>7233</b> 1 Riffholzpaneel, B 38,0 cm 1 Boden, B 192,0 cm 1 Boden, B 106,0 cm B 234,0, H 143,0, T 24,0 cm Belastbarkeit max. 0,1 kg/cm Breite</p> <p><b>1 x 9813</b> LED-Beleuchtung für Paneel*</p>		 <p><b>7234</b> 1 Riffholzpaneel, B 38,0 cm 1 Boden, B 192,0 cm 1 Boden, B 106,0 cm B 234,0, H 143,0, T 24,0 cm Belastbarkeit max. 0,1 kg/cm Breite</p> <p><b>1 x 9813</b> LED-Beleuchtung für Paneel*</p>
 <p><b>7231</b> 1 Riffholzpaneel, B 38,0 cm 1 Boden, B 192,0 cm 2 Böden, B 106,0 cm B 234,0, H 143,0, T 24,0 cm Belastbarkeit max. 0,1 kg/cm Breite</p> <p><b>1 x 9813</b> LED-Beleuchtung für Paneel*</p>		 <p><b>7232</b> 1 Riffholzpaneel, B 38,0 cm 1 Boden, B 192,0 cm 2 Böden, B 106,0 cm B 234,0, H 143,0, T 24,0 cm Belastbarkeit max. 0,1 kg/cm Breite</p> <p><b>1 x 9813</b> LED-Beleuchtung für Paneel*</p>
 <p><b>1041</b> 1 Riffholzpaneel B 38,0, H 30,0, T 8,0 cm</p> <p><b>Achtung:</b> Nur in Verbindung mit 7231, 7232, 7233, 7234, 7101, 7102, 7191 oder 7192 möglich.</p> <p><b>1 x 9814</b> LED-Beleuchtung für Paneel*</p>		<p><b>Bei den Typen 7191 und 7192 ist die Montage einer TV-Halterung bauseits möglich:</b></p> <ul style="list-style-type: none"> <li>- Breite max. 30,0 cm.</li> <li>- Tiefe min. 3,0 cm (von Paneele bis Hinterkante TV).</li> <li>- Durchgehende Verschraubung mit min. 4 Schrauben.</li> <li>- Gewicht Halterung + TV max. 15 kg (höhere Belastbarkeit auf Anfrage möglich).</li> </ul>

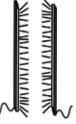

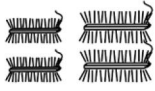
## Beleuchtung

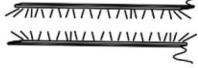
(Diese Leuchten enthalten eingebaute, nicht austauschbare, LED-Lampen.)

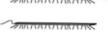







Konstruktionsbedingt sind die von uns eingesetzten LED Strips nicht austauschbar, da sie als Schutz vor elektrostatischer Entladung (ESD) und zur Kühlung der LEDs fest auf Trägerprofile wie z. B. Aluprofile aufgeklebt werden müssen. Somit gewähren wir eine durchgehend hohe Langlebigkeit unserer Leuchten.

Best.-Nr. / Maße Beschreibung		Best.-Nr. / Maße Beschreibung	
 <p><b>9721</b> LED-Beleuchtung für Vitrine, 5,28 Watt, EEK F (Halemeier, 3424115/6), inkl. Trafo und Touchschalter B 56,0 cm</p> <p>Für Type: 3042</p>		 <p><b>9658</b> LED-Beleuchtung für Hängeregal, 7,7 Watt, EEK G (Klebe, 32.808.001/2ww), inkl. Trafo und Touchschalter B 24,0 cm</p> <p>Für Type: 9086</p>	
 <p><b>9722</b> LED-Beleuchtung für Vitrine, 10,56 Watt, EEK F (Halemeier, 3424113/4), inkl. Trafo und Touchschalter B 111,0 cm</p> <p>Für Type: 6181A, 6182A</p>		 <p><b>9811</b> LED-Beleuchtung für Hängeregal, 3,36 Watt, EEK F (Halemeier, 4095312), inkl. Trafo und Touchschalter B 34,0 cm</p> <p>Für Type: 1031A</p>	
 <p><b>9641</b> LED-Beleuchtung für Vitrine, 1,44 Watt, EEK F (Halemeier, 3465415), inkl. Trafo und Touchschalter B 34,0 cm</p> <p>Für Type: 6033, 6034</p>		 <p><b>9659</b> LED-Beleuchtung für Hängeregal, 13,4 Watt, EEK G (Klebe, 32.808.001ww), inkl. Trafo und Touchschalter B 76,0 cm</p> <p>Für Type: 9085</p>	
 <p><b>9611</b> LED-Beleuchtung für Vitrine, 6,72 Watt, EEK F (Halemeier, 3464211), inkl. Trafo und Touchschalter B 41,0 cm</p> <p>Für Type: 0051A, 0052A</p>		 <p><b>9812</b> LED-Beleuchtung für Hängeregal, 9,6 Watt, EEK F (Halemeier, 4095313), inkl. Trafo und Touchschalter B 105,0 cm</p> <p>Für Type: 1101A, 1102A</p>	
 <p><b>9613</b> LED-Beleuchtung für Vitrine, 4,56 Watt, EEK F (Halemeier, 3465313), inkl. Trafo und Touchschalter B 101,0 cm</p> <p>Für Type: 2151</p>		 <p><b>9632</b> LED-Beleuchtung für Unterboden, 3,2 Watt, EEK F (Halemeier, 3465413), inkl. Trafo und Touchschalter B 70,0 cm</p> <p>Für Type: 2071</p>	
 <p><b>0136</b> LED-Beleuchtung für Esstisch, 3,36 Watt, EEK F (Halemeier, 3115140/3464212), mit Akku und Ladekabel, Leuchtdauer ca. 34 Stunden</p> <p>B 40,0 cm</p> <p>Für Type: 1533, 1534</p>		 <p><b>9634</b> LED-Beleuchtung für Unterboden, 5,52 Watt, EEK F (Halemeier, 3463816), inkl. Trafo und Touchschalter B 121,0 cm</p> <p>Für Type: 2121</p>	

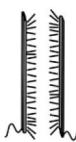
## Beleuchtung

(Diese Leuchten enthalten eingebaute, nicht austauschbare, LED-Lampen.)

Konstruktionsbedingt sind die von uns eingesetzten LED Strips nicht austauschbar, da sie als Schutz vor elektrostatischer Entladung (ESD) und zur Kühlung der LEDs fest auf Trägerprofile wie z. B. Aluprofile aufgeklebt werden müssen. Somit gewähren wir eine durchgehend hohe Langlebigkeit unserer Leuchten.

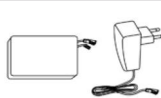
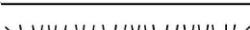
Best.-Nr. / Maße Beschreibung		Best.-Nr. / Maße Beschreibung
 <p><b>9633</b> LED-Beleuchtung für Unterboden, 6,96 Watt, EEK F (Halemeier, 3465412), inkl. Trafo und Touchschalter B 150,0 cm</p> <p>Für Type: 2151</p>		 <p><b>9814</b> LED-Beleuchtung für Paneel, 2,4 Watt, EEK F (Halemeier, 3476115), inkl. Trafo und Touchschalter B 30,0 cm</p> <p>Für Type: 1041</p>
 <p><b>9631</b> LED-Beleuchtung für Unterboden, 8,9 Watt, EEK F (Halemeier, 3465411), inkl. Trafo und Touchschalter B 187,0 cm</p> <p>Für Type: 2191A</p>		 <p><b>9813</b> LED-Beleuchtung für Paneel, 13,44 Watt, EEK F (Halemeier, 3476114), inkl. Trafo und Touchschalter B 144,0 cm</p> <p>Für Type: 7101, 7102, 7231, 7232, 7233, 7234, 7191, 7192</p>
 <p><b>9711</b> LED-Beleuchtung für Wandbord, 4,8 Watt, EEK F (Halemeier, 3437612), inkl. Trafo und Touchschalter B 131,0 cm</p> <p>Für Type: 1151A</p>		 <p><b>0118</b> 4-Kanal-Funkfernbedienung mit 1 Empfänger</p> <ul style="list-style-type: none"> <li>■ 1 Trafo (max. 30 Watt) anschließbar.</li> <li>■ Zur Steuerung bis zu vier Kanäle (Sekundär).</li> <li>■ Unterschiedliches Dimmen der Kanäle.</li> </ul>
 <p><b>9731</b> LED-Beleuchtung für Wandbord, 7,0 Watt, EEK F (Halemeier, 3465412), inkl. Trafo und Touchschalter B 150,0 cm</p> <p>Für Type: 1151</p>		 <p><b>0116</b> Zusätzlicher Empfänger für 4-Kanal-Funkfernbedienung</p> <p>Notwendig bei:</p> <ul style="list-style-type: none"> <li>■ Überschreitung der Trafolast (max. 30 Watt).</li> <li>■ Räumlicher Trennung der zu schaltenden Elemente, sofern diese nicht mit einem Kabel verbunden werden sollen oder können.</li> </ul>
 <p><b>9712</b> LED-Beleuchtung für Wandbord, 8,2 Watt, EEK F (Halemeier, 3437611), inkl. Trafo und Touchschalter B 171,0 cm</p> <p>Für Type: 1191A</p>		 <p><b>0147</b> Akkueinheit (1 Akkueinheit pro Leuchte erforderlich), Akku 12 Volt, inkl. Touchschalter und Ladegerät, Leuchtdauer je nach Type ca. 12 bzw. 34 Stunden</p> <p>Für Type: 1031A, 1101A, 1102A</p>
 <p><b>9732</b> LED-Beleuchtung für Wandbord, 8,4 Watt, EEK F (Halemeier, 3465414), inkl. Trafo und Touchschalter B 179,0 cm</p> <p>Für Type: 1181</p>		

Couchtische, Höhe 45,0/46,0 cm

Esstische mit fester Platte, Höhe 76,0 cm

Best.-Nr. / Maße  
Beschreibung

**1405**  
1 Glasplatte parsolbronze,  
drehbar  
1 Ablage  
1 Säule aus Riffholz  
1 Bodenplatte  
70,0 x 110,0, H 45,0 cm

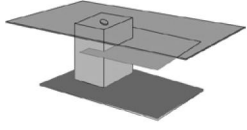

1 x 1400 Rollen unter Bodenplatte

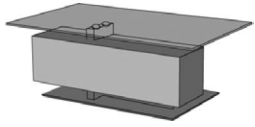

**1412**  
1 Glasplatte parsolbronze  
1 Korpus mit Klappe  
1 Bodenplatte  
75,0 x 125,0, H 46,0 cm

Best.-Nr. / Maße  
Beschreibung

**1533** 95,0 x 190,0 cm  
**1534** 110,0 x 240,0 cm  
1 Platte  
1 Säule aus Riffholz  
1 Bodenplatte

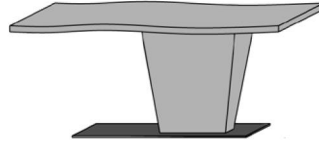

1 x 0136 Indirekte LED-Beleuchtung inkl. Akku und Ladekabel\*

Hängeleuchte



**9901**  
Balkenleuchte  
ohne Leuchtmittel,  
Dimmfunktion extern  
möglich (abhängig von  
Beleuchtungsmittel)  
B 150,0, H 14,0,  
T 14,0 cm









# TREVIO

## Stühle **NEU**

(Bezug 1: Rücken außen / Bezug 2: Rücken innen und Sitz)

	Best.-Nr. / Maße Beschreibung	Stoff 1 / Stoff 2 Stoff 1 / Leder 2 Leder 1 / Stoff 2 Leder 1 / Leder 2		Best.-Nr. / Maße Beschreibung	Stoff 1 / Stoff 2 Stoff 1 / Leder 2 Leder 1 / Stoff 2 Leder 1 / Leder 2
	<b>8570-1781</b> Stuhl mit Sitz und Rücken gepolstert, mit Metallgestell anthrazit und <b>Drehrückholfunktion, 180°</b> Zuschnittmaße für Leder-/Stoffzugabe 2,5 m <sup>2</sup> B 55,0, H 91,0, SH 49,0, T 61,0 cm			<b>8570-1782</b> Stuhl mit Sitz und Rücken gepolstert, mit Metallgestell anthrazit Zuschnittmaße für Leder-/Stoffzugabe 2,5 m <sup>2</sup> B 55,0, H 91,0, SH 49,0, T 61,0 cm	
	<b>8570-1700</b> Stuhl mit Sitz und offenem Rücken gepolstert, mit Metallgestell anthrazit und <b>Drehrückholfunktion, 180°</b> Zuschnittmaße für Leder-/Stoffzugabe 2,5 m <sup>2</sup> B 55,0, H 91,0, SH 49,0, T 61,0 cm	Stoff 1 / Stoff 2 Stoff 1 / Leder 2 Leder 1 / Stoff 2 Leder 1 / Leder 2		<b>8570-1780</b> Stuhl mit Sitz und offenem Rücken gepolstert, mit Metallgestell anthrazit Zuschnittmaße für Leder-/Stoffzugabe 2,5 m <sup>2</sup> B 55,0, H 91,0, SH 49,0, T 61,0 cm	Stoff 1 / Stoff 2 Stoff 1 / Leder 2 Leder 1 / Stoff 2 Leder 1 / Leder 2

