

Möbel LETZ

Finden und Wohlfühlen



Typenplan

Malin von Musterring - Luxusbett mit sandfarbenem Polsterkopfteil

Wichtiger Hinweis für Sie

Etwaige Hinweise des Herstellers in dieser Produktinformation, die sich auf die Gewährleistung beziehen, haben für Sie keinerlei Bindungswirkung und können von Ihnen ignoriert werden. Ihre gesetzlichen Gewährleistungsrechte als Verbraucher uns gegenüber, als Ihrem Verkäufer, werden dadurch in keiner Weise berührt oder eingeschränkt. Sie können sich wegen aller Mängel jederzeit an uns wenden. Darüber hinaus gehende Herstellergarantien bleiben natürlich unberührt. Dieser Artikel wird hergestellt von Musterring International Josef Höner GmbH & Co. KG, Hauptstraße 134 - 140, 33378 Rheda-Wiedenbrück, Deutschland

Möbel Letz GmbH
Am Gewerbepark 11
06895 Zahna-Elster

Tel.: 035383 - 6018 50

Fax.: 035383 - 6018 17

Musterring

MALIN
TYPENLISTE



du
bist
zuhause_

ⓓ gültig ab 01.04.2025

- Produktveränderungen und Qualitätsverbesserungen im Sinne des technischen Fortschrittes oder zum Erhalt der Lieferfähigkeit (Form/Farbe/Funktion usw.) bzw. die Korrektur von irrtümlichen Angaben behalten wir uns vor.
- Planbar mit Planungs-Software *furnplan*.



Musterring



Musterring

dein Partner für ein Zuhause,
das so einzigartig ist wie du selbst

Für alle größeren Programme sind Prospekte erhältlich, für komplexe Programme hält Musterring detaillierte Montageanleitungen bereit.



Unser Service

Wir wollen, dass dein Zuhause perfekt wird. Deshalb sind wir am Servicetelefon und an 550 Standorten weltweit für dich da. Und unser CAD-Planungsservice hilft dir gern bei deiner Wunschrichtung.



Unsere Nachhaltigkeit

Wir übernehmen Verantwortung: für dich, für uns, für unseren Planeten. Deshalb setzen wir auf ressourceneffiziente Produktionsmethoden ohne lange Lieferketten und Lagerhaltung.

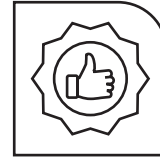

Unsere Qualität

Wer sich einmal sein Lieblings-Zuhause eingerichtet hat, der möchte es möglichst lang genießen. Hier kommt unsere Leidenschaft für Qualität ins Spiel: Wir prüfen unsere Produkte ausgiebig, bevor wir sie dir anbieten. Das verbrieft wir mit dem Musterring Garantiezertifikat und einer Garantie von 5 Jahren.

Du hast Fragen zur Kollektion oder Qualität?

Du benötigst Stoffmuster oder Info-Materialien?

Unser Service hilft gerne weiter.



Deine Individualität

Wir finden, ein Zuhause sollte man ganz nach seinen Vorstellungen gestalten können. Dafür steht dir bei uns eine ganze Welt an Farben, Formen und Materialien zur Verfügung. Werde zum Designer deines eigenen Wohn-Ichs.



Deine Möbelpflege

Wir möchten, dass du lange Freude an deinen Möbeln hast. Deshalb halten wir unter www.musterring-care.com eine große Auswahl an Pflegemitteln bereit – alle dermatologisch getestet und gesundheitlich unbedenklich.

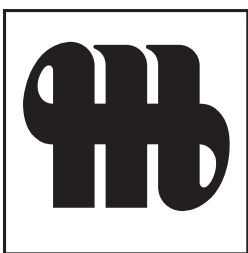

Musterring

Ausführungen

Grundfarbe	Absetzungen	Farb.-Nr.
Balkeneiche furniert	Lack Lagune Blau	7664 (760.15.04)
Balkeneiche furniert	Lack Sand	7614 (760.21.04)
Balkeneiche furniert	Lack Jungle Green	7644 (760.24.04)

 Mit grau gekennzeichnete Flächen sind Absetzungen!

Elemente innen Lack Weiß.

L-Griffe für Schrank:

- 90886, Eiche, Länge 108,0 cm

L-Griffe für Konsolen/Beimöbel:

- 90885, Eiche, Länge 23,0 cm

Polsterkopfteil Luna:

- Stoff Maranta Lagune Blau (Standard)
- Stoff Maranta Sand (ohne Aufpreis)
- Stoff Maranta Jungle Green (ohne Aufpreis)

Empfohlene Pflegesets (www.musterring-care.com):

- Furnier/Lack: **4003** Möbelreiniger ÖKO

Programmübersicht

■ Vorschläge	Seite 5
■ Grundelemente Schrankfront 1	Seite 9
■ Anbauelemente Schrankfront 1	Seite 10
■ Grundregale	Seite 10
■ Anbauregale	Seite 10
■ Frontschubkästen Schrankfront 1	Seite 11
■ Spiegel über Frontschubkästen	Seite 11
■ Spiegeltüren für Schrankfront 1	Seite 11
■ Beleuchtung für Kranz und Passepartoutrahmen	Seite 12
■ Zubehör für Kleiderschränke	Seite 13
■ Sonderanfertigungen für Kleiderschränke	Seite 15
■ Betten (Luxusbetten) - Einzelbetten	Seite 17
■ Betten (Luxusbetten) - Doppelbetten	Seite 18
■ Zubehör für Betten	Seite 19
■ Konsolen und Paneelaufsätze	Seite 21
■ Beimöbel, Höhe 82,5 cm	Seite 22
■ Beimöbel, Höhe 101,5 cm	Seite 22
■ Sonderanfertigungen für Konsolen und Beimöbel	Seite 23

Programmbesonderheiten / Programminformationen

- **Planbar mit Planungs-Software *furnplan*.** Informationen beim Musterring Planungsservice.
- Für Korpussteile werden ausschließlich Echtholz-furniere, echte Lacke und Massivholzbauteile verwendet.
- Alle Oberflächen entsprechen der europäischen Norm für Kinderspielzeug (EN71).
- Kleiderschränke in zwei Standardhöhen.
- Endlos-Schranksystem.
- Kranz oder Passepartoutrahmen mit o. ohne Beleuchtung.
- Optimale Raumausnutzung des Kleiderschranks durch funktionelle Zusatzausstattung.
- Alle Beschläge sind aus Metall, extrem stabil und hoch belastbar.
- Vier Topfbänder an jeder Schranktür.
- Schranktüren 95°-Öffnungswinkel.
- Topfbänder inkl. Softabstoppung.
- Drehtürenschränke mit Bürstendichtung.
- Rückwand, eingenetet, Stärke 4 mm.
- Einlegeböden 23 mm stark, auf Metallbodenträgern. Belastbarkeit max. 25 kg (bei gleichmäßiger Belastung).
- Schubkästen auf Unterboden-Metallführungen – mit Selbsteinzug und Softabstoppung. Belastbarkeit max. 18 kg bis B 45 cm, max. 20 kg bis B 90 cm (bei gleichmäßiger Belastung).
- Verchromte Kleiderstangen in Metallhalterungen, Belastbarkeit max. 25 kg (bei gleichmäßiger Belastung).
- Betten gibt es in den Breiten 90, 100, 120, 140, 160, 180 und 200 cm, Längen 190, 200, 210 und 220 cm.
- Bett-Liegefläche 4-fach höhenverstellbar.
- Belastbarkeit Einzelbett max. 150 kg.
- Belastbarkeit Doppelbett max. 125 kg pro Seite.

- Sonderanfertigungen: Abschrägungen hinten und seitlich nach individuellen Raummaßen.
- Sonderanfertigungen: Höhen-, Breiten- und Tiefenkürzung und Schrankeinblendungen.
- Sonderanfertigungen: Höhen- und Breitenkürzung bei Beimöbeln.
- Elektro-Installationen VDE-geprüft.
- Für den Aufbau in einer Nische benötigen Sie min. 3 cm Luft in der Breite und 2 cm Luft zur Decke

Wichtige Planungshinweise:

- Klären Sie bauwerkbedingte Gegebenheiten, Hemmnisse, Maße und Belastungswerte bei der Bedarfsermittlung, damit eine mangelfreie Vertragserfüllung gewährleistet ist.
- Beachten Sie bei Planungen mit Wandmontageelementen die max. Belastungswerte und die Wandbeschaffenheit (Festmauerwerk erforderlich).
- Klären Sie elektrische Vorleistungen für Anschluss- und Gerätetechnik.
- **Die warentypischen Produkteigenschaften, Garantiebestimmungen, Sicherheits-, Gebrauchs- und Pflegeanweisungen sowie wichtige Hinweise zum Schutz Ihrer Fußböden entnehmen Sie bitte dem Musterring Möbel-Gütepäss (www.musterring.com). Für nutzungsbedingte Eindrücke oder Abriebspuren auf empfindlichen Böden wird keine Haftung übernommen.**



Vorschläge

inkl. 2 Einlegeböden, 1 Kleiderstange, 1 Griff je Fach, Korpus innen Lack weiß, Innentiefe 55,0 cm

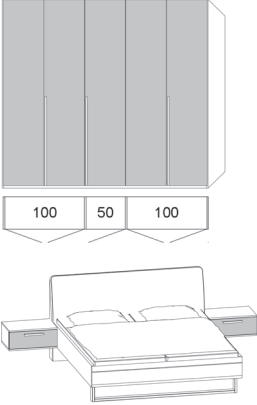
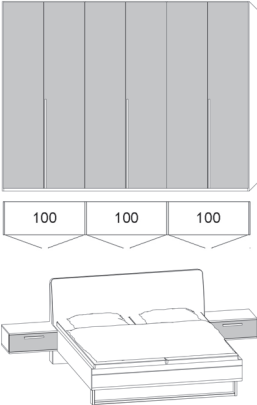
	Best.-Nr. / Maße Beschreibung	
	<p>700 bestehend aus: Drehtürenschränk 5-türig (100/50R/100), Türen schlicht ■ B 249,6, H 229,4, T 59,5 cm</p> <p>Bettanlage Doppelbett mit Polsterkopfteil Luna in Stoffbezug Maranta Lagune Blau und Holzkufe, inkl. 2 Hängekonsolen mit je 1 Schubkasten</p> <p>Bett: ■ Stellfläche: 149,0, 169,0, 189,0 oder 209,0 x 222,0 cm ■ Liegefläche: 140, 160, 180 oder 200 x 200 cm ■ Seitenhöhe: 48,4 cm ■ Kopfteilhöhe: 105,0 cm ■ Fußteilhöhe: 48,6 cm</p> <p>Konsolen: ■ 2 x B 60,0 (B 46,0 preisgleich möglich), H 22,8, T 46,0 cm</p> <p>Gegen Aufpreis: 1 x 90015 Korpshöhe 207,0 cm (ohne Aufpreis) 1 x 902504 Passepartout ohne Beleuchtung, B +3,8, H +1,9, T 64,0 cm 1 x 902508 Kranz ohne Beleuchtung, B +0, H +1,9, T 64,0 cm 1 x 90343 3er-Set Spot LED 1 x 90353 3er-Set Stab LED 1 x 80281 Polsterkopfteil in Stoffbezug Maranta Sand (ohne Aufpreis) 1 x 80282 Polsterkopfteil in Stoffbezug Maranta Jungle Green (ohne Aufpreis)</p>	()
	<p>701 bestehend aus: Drehtürenschränk 6-türig (100/100/100), Türen schlicht ■ B 299,2, H 229,4, T 59,5 cm</p> <p>Bettanlage Doppelbett mit Polsterkopfteil Luna in Stoffbezug Maranta Lagune Blau und Holzkufe, inkl. 2 Hängekonsolen mit je 1 Schubkasten</p> <p>Bett: ■ Stellfläche: 149,0, 169,0, 189,0 oder 209,0 x 222,0 cm ■ Liegefläche: 140, 160, 180 oder 200 x 200 cm ■ Seitenhöhe: 48,4 cm ■ Kopfteilhöhe: 105,0 cm ■ Fußteilhöhe: 48,6 cm</p> <p>Konsolen: ■ 2 x B 60,0 (B 46,0 preisgleich möglich), H 22,8, T 46,0 cm</p> <p>Gegen Aufpreis: 1 x 90015 Korpshöhe 207,0 cm (ohne Aufpreis) 1 x 903004 Passepartout ohne Beleuchtung, B +3,8, H +1,9, T 64,0 cm 1 x 903008 Kranz ohne Beleuchtung, B +0, H +1,9, T 64,0 cm 1 x 90343 3er-Set Spot LED 1 x 90353 3er-Set Stab LED 1 x 80281 Polsterkopfteil in Stoffbezug Maranta Sand (ohne Aufpreis) 1 x 80282 Polsterkopfteil in Stoffbezug Maranta Jungle Green (ohne Aufpreis)</p>	()

Vorschläge

inkl. 2 Einlegeböden, 1 Kleiderstange, 1 Griff je Fach, Korpus innen Lack weiß, Innentiefe 55,0 cm

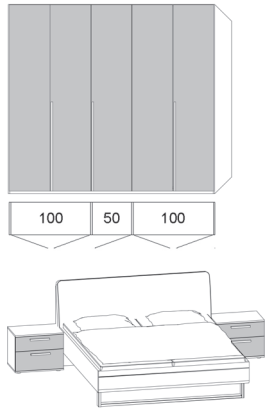
Best.-Nr. / Maße
Beschreibung**710**

bestehend aus:

Drehtürenschränk

5-türig (100/50R/100),

Türen schlicht

- B 249,6, H 229,4, T 59,5 cm

BettanlageDoppelbett mit Polsterkopfteil Luna in Stoffbezug **Maranta Lagune Blau** und Holzkufer,

inkl. 2 Konsolen mit je 2 Schubkästen

Bett:

- Stellfläche: 149,0, 169,0, 189,0 oder 209,0 x 222,0 cm
- Liegefläche: 140, 160, 180 oder 200 x 200 cm
- Seitenhöhe: 48,4 cm
- Kopfteilhöhe: 105,0 cm
- Fußteilhöhe: 48,6 cm

Konsolen:

- 2 x B 60,0 (B 46,0 preisgleich möglich), H 48,6, T 46,0 cm

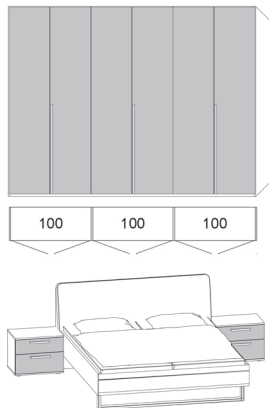
Gegen Aufpreis:**1 x 90015** Korpushöhe 207,0 cm (ohne Aufpreis)**1 x 902504** Passepartout ohne Beleuchtung, B +3,8, H +1,9, T 64,0 cm**1 x 902508** Kranz ohne Beleuchtung, B +0, H +1,9, T 64,0 cm**1 x 90343** 3er-Set Spot LED**1 x 90353** 3er-Set Stab LED**1 x 80281** Polsterkopfteil in Stoffbezug **Maranta Sand** (ohne Aufpreis)**1 x 80282** Polsterkopfteil in Stoffbezug **Maranta Jungle Green** (ohne Aufpreis)**711**

bestehend aus:

Drehtürenschränk

6-türig (100/100/100),

Türen schlicht

- B 299,2, H 229,4, T 59,5 cm

BettanlageDoppelbett mit Polsterkopfteil Luna in Stoffbezug **Maranta Lagune Blau** und Holzkufer,

inkl. 2 Konsolen mit je 2 Schubkästen

Bett:

- Stellfläche: 149,0, 169,0, 189,0 oder 209,0 x 222,0 cm
- Liegefläche: 140, 160, 180 oder 200 x 200 cm
- Seitenhöhe: 48,4 cm
- Kopfteilhöhe: 105,0 cm
- Fußteilhöhe: 48,6 cm

Konsolen:

- 2 x B 60,0 (B 46,0 preisgleich möglich), H 48,6, T 46,0 cm

Gegen Aufpreis:**1 x 90015** Korpushöhe 207,0 cm (ohne Aufpreis)**1 x 903004** Passepartout ohne Beleuchtung, B +3,8, H +1,9, T 64,0 cm**1 x 903008** Kranz ohne Beleuchtung, B +0, H +1,9, T 64,0 cm**1 x 90343** 3er-Set Spot LED**1 x 90353** 3er-Set Stab LED**1 x 80281** Polsterkopfteil in Stoffbezug **Maranta Sand** (ohne Aufpreis)**1 x 80282** Polsterkopfteil in Stoffbezug **Maranta Jungle Green** (ohne Aufpreis)

Vorschläge

inkl. 2 Einlegeböden, 1 Kleiderstange, 1 Griff je Fach, Korpus innen Lack weiß, Innentiefe 55,0 cm

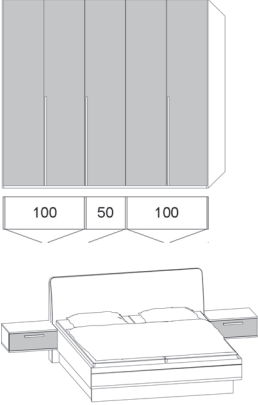
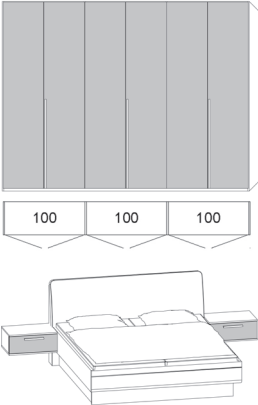
	Best.-Nr. / Maße Beschreibung	
	<p>500 bestehend aus: Drehtürenschränk 5-türig (100/50R/100), Türen schlicht ■ B 249,6, H 229,4, T 59,5 cm</p> <p>Bettanlage Doppelbett mit Polsterkopfteil Luna in Stoffbezug Maranta Lagune Blau und schwebendem Fußteil, inkl. 2 Hängekonsolen mit je 1 Schubkasten</p> <p>Bett: ■ Stellfläche: 149,0, 169,0, 189,0 oder 209,0 x 222,0 cm ■ Liegefläche: 140, 160, 180 oder 200 x 200 cm ■ Seitenhöhe: 48,4 cm ■ Kopfteilhöhe: 105,0 cm ■ Fußteilhöhe: 48,6 cm</p> <p>Konsolen: ■ 2 x B 60,0 (B 46,0 preisgleich möglich), H 22,8, T 46,0 cm</p> <p>Gegen Aufpreis: 1 x 90015 Korpushöhe 207,0 cm (ohne Aufpreis) 1 x 902504 Passepartout ohne Beleuchtung, B +3,8, H +1,9, T 64,0 cm 1 x 902508 Kranz ohne Beleuchtung, B +0, H +1,9, T 64,0 cm 1 x 90343 3er-Set Spot LED 1 x 90353 3er-Set Stab LED 1 x 80281 Polsterkopfteil in Stoffbezug Maranta Sand (ohne Aufpreis) 1 x 80282 Polsterkopfteil in Stoffbezug Maranta Jungle Green (ohne Aufpreis)</p>	()
	<p>501 bestehend aus: Drehtürenschränk 6-türig (100/100/100), Türen schlicht ■ B 299,2, H 229,4, T 59,5 cm</p> <p>Bettanlage Doppelbett mit Polsterkopfteil Luna in Stoffbezug Maranta Lagune Blau und schwebendem Fußteil, inkl. 2 Hängekonsolen mit je 1 Schubkasten</p> <p>Bett: ■ Stellfläche: 149,0, 169,0, 189,0 oder 209,0 x 222,0 cm ■ Liegefläche: 140, 160, 180 oder 200 x 200 cm ■ Seitenhöhe: 48,4 cm ■ Kopfteilhöhe: 105,0 cm ■ Fußteilhöhe: 48,6 cm</p> <p>Konsolen: ■ 2 x B 60,0 (B 46,0 preisgleich möglich), H 22,8, T 46,0 cm</p> <p>Gegen Aufpreis: 1 x 90015 Korpushöhe 207,0 cm (ohne Aufpreis) 1 x 903004 Passepartout ohne Beleuchtung, B +3,8, H +1,9, T 64,0 cm 1 x 903008 Kranz ohne Beleuchtung, B +0, H +1,9, T 64,0 cm 1 x 90343 3er-Set Spot LED 1 x 90353 3er-Set Stab LED 1 x 80281 Polsterkopfteil in Stoffbezug Maranta Sand (ohne Aufpreis) 1 x 80282 Polsterkopfteil in Stoffbezug Maranta Jungle Green (ohne Aufpreis)</p>	()

Vorschläge

inkl. 2 Einlegeböden, 1 Kleiderstange, 1 Griff je Fach, Korpus innen Lack weiß, Innentiefe 55,0 cm

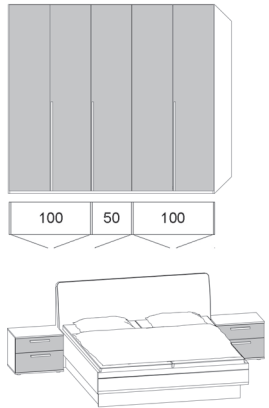
Best.-Nr. / Maße
Beschreibung**510**

bestehend aus:

Drehtürenschränk

5-türig (100/50R/100),

Türen schlicht

- B 249,6, H 229,4, T 59,5 cm

BettanlageDoppelbett mit Polsterkopfteil Luna in Stoffbezug **Maranta Lagune Blau**

und schwebendem Fußteil,

inkl. 2 Konsolen mit je 2 Schubkästen

Bett:

- Stellfläche: 149,0, 169,0, 189,0 oder 209,0 x 222,0 cm
- Liegefläche: 140, 160, 180 oder 200 x 200 cm
- Seitenhöhe: 48,4 cm
- Kopfteilhöhe: 105,0 cm
- Fußteilhöhe: 48,6 cm

Konsolen:

- 2 x B 60,0 (B 46,0 preisgleich möglich), H 48,6, T 46,0 cm

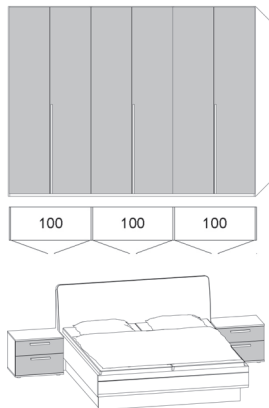
Gegen Aufpreis:**1 x 90015** Korpushöhe 207,0 cm (ohne Aufpreis)**1 x 902504** Passepartout ohne Beleuchtung, B +3,8, H +1,9, T 64,0 cm**1 x 902508** Kranz ohne Beleuchtung, B +0, H +1,9, T 64,0 cm**1 x 90343** 3er-Set Spot LED**1 x 90353** 3er-Set Stab LED**1 x 80281** Polsterkopfteil in Stoffbezug **Maranta Sand** (ohne Aufpreis)**1 x 80282** Polsterkopfteil in Stoffbezug **Maranta Jungle Green** (ohne Aufpreis)**511**

bestehend aus:

Drehtürenschränk

6-türig (100/100/100),

Türen schlicht

- B 299,2, H 229,4, T 59,5 cm

BettanlageDoppelbett mit Polsterkopfteil Luna in Stoffbezug **Maranta Lagune Blau**

und schwebendem Fußteil,

inkl. 2 Konsolen mit je 2 Schubkästen

Bett:

- Stellfläche: 149,0, 169,0, 189,0 oder 209,0 x 222,0 cm
- Liegefläche: 140, 160, 180 oder 200 x 200 cm
- Seitenhöhe: 48,4 cm
- Kopfteilhöhe: 105,0 cm
- Fußteilhöhe: 48,6 cm







Konsolen:

- 2 x B 60,0 (B 46,0 preisgleich möglich), H 48,6, T 46,0 cm

Gegen Aufpreis:**1 x 90015** Korpushöhe 207,0 cm (ohne Aufpreis)**1 x 903004** Passepartout ohne Beleuchtung, B +3,8, H +1,9, T 64,0 cm**1 x 903008** Kranz ohne Beleuchtung, B +0, H +1,9, T 64,0 cm**1 x 90343** 3er-Set Spot LED**1 x 90353** 3er-Set Stab LED**1 x 80281** Polsterkopfteil in Stoffbezug **Maranta Sand** (ohne Aufpreis)**1 x 80282** Polsterkopfteil in Stoffbezug **Maranta Jungle Green** (ohne Aufpreis)

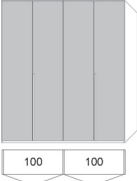
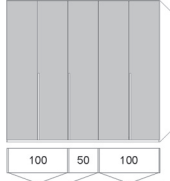

Grundelemente Schrankfront 1

Drehtüren schlicht, inkl. 2 Einlegeböden, 1 Kleiderstange, 1 Griff je Fach, Korpus innen Lack weiß, Innentiefe 55 cm, inkl. 2 Außenseiten



Best.-Nr. / Maße Beschreibung		Best.-Nr. / Maße Beschreibung	
 <p>98350 1-türig, links (50L) B 51,4, H 229,4, T 59,5 cm</p> <p>Gegen Aufpreis: 1 x 90015 Korpushöhe 207,0 cm (ohne Aufpreis) 1 x 900504 Passepartout ohne Beleuchtung, B +3,8, H +1,9, T 64,0 cm 1 x 900508 Kranz ohne Beleuchtung, B +0, H +1,9, T 64,0 cm 1 x 90341 1er-Set Spot LED 1 x 90351 1er-Set Stab LED</p>		 <p>98050 1-türig, rechts (50R) B 51,4, H 229,4, T 59,5 cm</p> <p>Gegen Aufpreis: 1 x 90015 Korpushöhe 207,0 cm (ohne Aufpreis) 1 x 900504 Passepartout ohne Beleuchtung, B +3,8, H +1,9, T 64,0 cm 1 x 900508 Kranz ohne Beleuchtung, B +0, H +1,9, T 64,0 cm 1 x 90341 1er-Set Spot LED 1 x 90351 1er-Set Stab LED</p>	
 <p>98100 2-türig (100) B 101,0, H 229,4, T 59,5 cm</p> <p>Gegen Aufpreis: 1 x 90015 Korpushöhe 207,0 cm (ohne Aufpreis) 1 x 901004 Passepartout ohne Beleuchtung, B +3,8, H +1,9, T 64,0 cm 1 x 901008 Kranz ohne Beleuchtung, B +0, H +1,9, T 64,0 cm 1 x 90341 1er-Set Spot LED 1 x 90351 1er-Set Stab LED</p>		 <p>98150 3-türig (100/50R) B 150,5, H 229,4, T 59,5 cm</p> <p>Gegen Aufpreis: 1 x 90015 Korpushöhe 207,0 cm (ohne Aufpreis) 1 x 901504 Passepartout ohne Beleuchtung, B +3,8, H +1,9, T 64,0 cm 1 x 901508 Kranz ohne Beleuchtung, B +0, H +1,9, T 64,0 cm 1 x 90342 2er-Set Spot LED 1 x 90352 2er-Set Stab LED</p>	
 <p>98200 4-türig (100/100) B 200,1, H 229,4, T 59,5 cm</p> <p>Gegen Aufpreis: 1 x 90015 Korpushöhe 207,0 cm (ohne Aufpreis) 1 x 902004 Passepartout ohne Beleuchtung, B +3,8, H +1,9, T 64,0 cm 1 x 902008 Kranz ohne Beleuchtung, B +0, H +1,9, T 64,0 cm 1 x 90342 2er-Set Spot LED 1 x 90352 2er-Set Stab LED</p>		 <p>98250 5-türig (100/50R/100) B 249,6, H 229,4, T 59,5 cm</p> <p>Gegen Aufpreis: 1 x 90015 Korpushöhe 207,0 cm (ohne Aufpreis) 1 x 902504 Passepartout ohne Beleuchtung, B +3,8, H +1,9, T 64,0 cm 1 x 902508 Kranz ohne Beleuchtung, B +0, H +1,9, T 64,0 cm 1 x 90343 3er-Set Spot LED 1 x 90353 3er-Set Stab LED</p>	
 <p>98300 6-türig (100/100/100) B 299,2, H 229,4, T 59,5 cm</p> <p>Gegen Aufpreis: 1 x 90015 Korpushöhe 207,0 cm (ohne Aufpreis) 1 x 903004 Passepartout ohne Beleuchtung, B +3,8, H +1,9, T 64,0 cm 1 x 903008 Kranz ohne Beleuchtung, B +0, H +1,9, T 64,0 cm 1 x 90343 3er-Set Spot LED 1 x 90353 3er-Set Stab LED</p>			

Anbauelemente Schrankfront 1



Drehtüren schlicht, inkl. 2 Einlegeböden, 1 Kleiderstange, 1 Griff je Fach, Korpus innen Lack weiß, Innentiefe 55 cm, inkl. 1 Mittelseite

Best.-Nr. / Maße Beschreibung		Best.-Nr. / Maße Beschreibung	
 <p>98149 1-türig, links (50L) B 49,5, H 229,4, T 59,5 cm</p> <p>Gegen Aufpreis: 1 x 90015 Korpushöhe 207,0 cm (ohne Aufpreis) 1 x 900494 Passepartout ohne Beleuchtung, B +3,8, H +1,9, T 64,0 cm 1 x 900498 Kranz ohne Beleuchtung, B +0, H +1,9, T 64,0 cm 1 x 90340 1er-Set Spot LED 1 x 90350 1er-Set Stab LED</p>		 <p>98249 1-türig, rechts (50R) B 49,5, H 229,4, T 59,5 cm</p> <p>Gegen Aufpreis: 1 x 90015 Korpushöhe 207,0 cm (ohne Aufpreis) 1 x 900494 Passepartout ohne Beleuchtung, B +3,8, H +1,9, T 64,0 cm 1 x 900498 Kranz ohne Beleuchtung, B +0, H +1,9, T 64,0 cm 1 x 90340 1er-Set Spot LED 1 x 90350 1er-Set Stab LED</p>	
 <p>98099 2-türig (100) B 99,1, H 229,4, T 59,5 cm</p> <p>Gegen Aufpreis: 1 x 90015 Korpushöhe 207,0 cm (ohne Aufpreis) 1 x 900994 Passepartout ohne Beleuchtung, B +3,8, H +1,9, T 64,0 cm 1 x 900998 Kranz ohne Beleuchtung, B +0, H +1,9, T 64,0 cm 1 x 90340 1er-Set Spot LED 1 x 90350 1er-Set Stab LED</p>			

Grundregale



Best.-Nr. / Maße Beschreibung		Best.-Nr. / Maße Beschreibung	
 <p>91030 offenes Grundregal (30), als Startelement oder solo stehend, inkl. 5 Böden B 31,9, H 229,4, T 59,5 cm</p> <p>Gegen Aufpreis: 1 x 90015 Korpushöhe 207,0 cm (ohne Aufpreis) 1 x 900324 Passepartout ohne Beleuchtung, B +3,8, H +1,9, T 64,0 cm 1 x 900328 Kranz ohne Beleuchtung, B +0, H +1,9, T 64,0 cm 1 x 90341 1er-Set Spot LED 1 x 90351 1er-Set Stab LED</p>		 <p>91045 offenes Grundregal (45), als Startelement oder solo stehend, inkl. 5 Böden B 46,4, H 229,4, T 59,5 cm</p> <p>Gegen Aufpreis: 1 x 90015 Korpushöhe 207,0 cm (ohne Aufpreis) 1 x 900454 Passepartout ohne Beleuchtung, B +3,8, H +1,9, T 64,0 cm 1 x 900458 Kranz ohne Beleuchtung, B +0, H +1,9, T 64,0 cm 1 x 90341 1er-Set Spot LED 1 x 90351 1er-Set Stab LED</p>	

Anbauregale

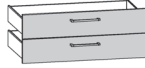

Best.-Nr. / Maße Beschreibung		Best.-Nr. / Maße Beschreibung	
 <p>913003 offenes Anbauregal (30), inkl. 5 Böden B 30,0, H 229,4, T 59,5 cm</p> <p>Gegen Aufpreis: 1 x 90015 Korpushöhe 207,0 cm (ohne Aufpreis) 1 x 900304 Passepartout ohne Beleuchtung, B +3,8, H +1,9, T 64,0 cm 1 x 900308 Kranz ohne Beleuchtung, B +0, H +1,9, T 64,0 cm 1 x 90340 1er-Set Spot LED 1 x 90350 1er-Set Stab LED</p>		 <p>91003 offenes Anbauregal (45), inkl. 5 Böden B 44,5, H 229,4, T 59,5 cm</p> <p>Gegen Aufpreis: 1 x 90015 Korpushöhe 207,0 cm (ohne Aufpreis) 1 x 900444 Passepartout ohne Beleuchtung, B +3,8, H +1,9, T 64,0 cm 1 x 900448 Kranz ohne Beleuchtung, B +0, H +1,9, T 64,0 cm 1 x 90340 1er-Set Spot LED 1 x 90350 1er-Set Stab LED</p>	

Frontschubkästen Schrankfront 1

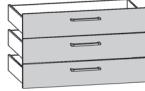

inkl. Teilauszug

Best.-Nr. / Maße Beschreibung		Best.-Nr. / Maße Beschreibung	
 90682 2er-Set 50 cm Breitenkürzung nicht möglich. B 49,2 cm		 90782 2er-Set 100 cm Breitenkürzung nicht möglich. B 98,8 cm	
 90683 3er-Set 50 cm Breitenkürzung nicht möglich. B 49,2 cm		 90783 3er-Set 100 cm Breitenkürzung nicht möglich. B 98,8 cm	











Spiegel über Frontschubkästen

Best.-Nr. / Maße Beschreibung		Best.-Nr. / Maße Beschreibung	
 90658 Linkstür (50) B 39,1 cm		 90758 Rechtstür (50) B 39,1 cm	

Spiegeltüren für Schrankfront 1







Best.-Nr. / Maße Beschreibung		Best.-Nr. / Maße Beschreibung	
 90618 Spiegel für Linkstür (50) ca. B 39,1 cm		 90718 Spiegel für Rechtstür (50) ca. B 39,1 cm	

Beleuchtung für Kranz und Passepartoutrahmen

Best.-Nr. / Maße Beschreibung		Best.-Nr. / Maße Beschreibung	
 <p>90341 1er-Set Spot LED, 1,5 Watt je Leuchte, inkl. Trafo und Fußschalter</p>		 <p>90351 1er-Set Stab LED, 3,5 Watt je Leuchte, inkl. Trafo und Fußschalter</p>	
 <p>90342 2er-Set Spot LED, 1,5 Watt je Leuchte, inkl. Trafo und Fußschalter</p>		 <p>90352 2er-Set Stab LED, 3,5 Watt je Leuchte, inkl. Trafo und Fußschalter</p>	
 <p>90343 3er-Set Spot LED, 1,5 Watt je Leuchte, inkl. Trafo und Fußschalter</p>		 <p>90353 3er-Set Stab LED, 3,5 Watt je Leuchte, inkl. Trafo und Fußschalter</p>	
 <p>90340 für Anbauelemente: 1er-Set Anbau Spot LED, 1,5 Watt je Leuchte, inkl. Trafo und Fußschalter</p>		 <p>90350 für Anbauelemente: 1er-Set Stab LED, 3,5 Watt je Leuchte, inkl. Trafo und Fußschalter</p>	
 <p>90005 4-Kanal-Fernbedienung (1 Kanal inklusive) für Schrankbeleuchtungen Funktion: ■ An/Aus ■ Spot-LED's und LED Stabbeleuchtung: hell/dunkel dimmbar, Lichtfarbe 2.700 - 6.000 Calvin</p>		 <p>90405 1-Kanal-Adapter als Ergänzung (max. 3 Stück zusätzlich zur FB)</p>	

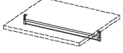
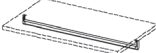
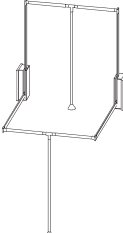

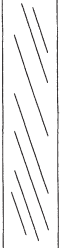

Zubehör für Kleiderschränke

Schrankinnenausstattung (Lack weiß)

Best.-Nr. / Maße Beschreibung		Best.-Nr. / Maße Beschreibung	
 <p>71051 Einlegeboden für Fach 50 cm</p>		 <p>71099 Einlegeboden für Fach 100 cm</p>	
 <p>70050 Kleiderstange (Montage unter Einlegeboden) für Fach 50 cm</p>		 <p>70100 Kleiderstange (Montage unter Einlegeboden) für Fach 100 cm</p>	
 <p>70045 Kleiderlift, für Fächer ab 90 cm, Belastung max. 10 kg (variabel in der Breite zu verstellen)</p>		 <p>70043 Halter für Krawatten, Gürtel und Tücher</p>	
 <p>70335 Hosenhalter für Fach 100 cm, für 16 Hosen (variabel im Raster zu montieren)</p>		 <p>70004 Innenspiegel für Schranktür (bauseitige Montage) B 30,6, H 135,0 cm</p>	
 <p>72152 Innenschubkasten-Set für Fach 50 cm 2 Schubkästen Innenmaß: B 27,1, H 14,0, T 44,7 cm</p> <p>Innenschubkästen können mit einem zusätzlichen Einlegeboden in der Höhe variabel eingebaut werden. B 50,0, H 37,0 cm</p>		 <p>71153 Innenschubkasten-Set für Fach 100 cm 2 Schubkästen Innenmaß: B 76,8, H 14,0, T 44,7 cm</p> <p>Innenschubkästen können mit einem zusätzlichen Einlegeboden in der Höhe variabel eingebaut werden. B 100,0, H 37,0 cm</p>	

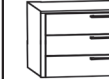
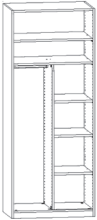
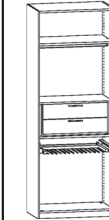
Zubehör für Kleiderschränke

Schrankinnenausstattung (Lack weiß)

	Best.-Nr. / Maße Beschreibung		Best.-Nr. / Maße Beschreibung	
	<p>72652 Innenschubkasten-Set für Fach 50 cm 3 Schubkästen Innenmaß: B 27,1, H 14,0, T 44,7 cm</p> <p>Innenschubkästen können mit einem zusätzlichen Einlegeboden in der Höhe variabel eingebaut werden. B 50,0, H 54,0 cm</p>		<p>74653 Innenschubkasten-Set für Fach 100 cm 3 Schubkästen Innenmaß: B 76,8, H 14,0, T 44,7 cm</p> <p>Innenschubkästen können mit einem zusätzlichen Einlegeboden in der Höhe variabel eingebaut werden. B 100,0, H 54,0 cm</p>	
	<p>91350 T-Einteilung für Fach 100 cm: 1 Mittelwand 3 Böden 1 kurze Kleiderstange (geeignet für Innenschubkasten 50 cm) H 160,5 cm</p>		<p>70131 Bückerfreie Zone, bestehend aus: 1 Innenschubkasten-Set mit 2 Schubkästen für Fach 100 cm 1 Einlegeboden 1 Hosenhalter</p>	
	<p>70024 4er-Set Weitwinkelscharniere 165°, gedämpft Nachträgliche Montage möglich. Nicht möglich bei Eckelementen, Schrägelementen und Kommoden.</p>		<p>71041 1er-Set LED-Lichtleiste für Schrankinnenbeleuchtung, 2,4 Watt je Leiste, inkl. 1 Sensorschalter pro Leiste</p>	
	<p>71042 2er-Set LED-Lichtleiste für Schrankinnenbeleuchtung, 2,4 Watt je Leiste, inkl. 1 Sensorschalter pro Leiste</p>		<p>71043 3er-Set LED-Lichtleiste für Schrankinnenbeleuchtung, 2,4 Watt je Leiste, inkl. 1 Sensorschalter pro Leiste</p>	

Sonderanfertigungen für Kleiderschränke

Montagehinweis: Für den Aufbau in einer Nische benötigen Sie mind. 3 cm Luft in der Breite und 2 cm Luft zur Decke.

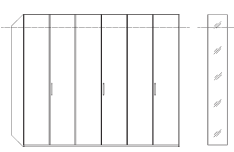
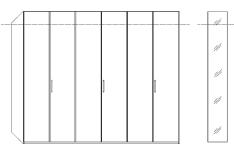
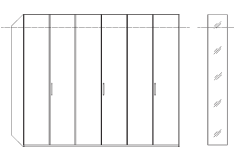
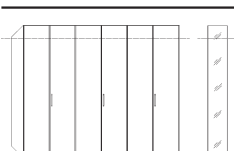
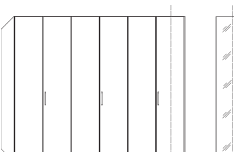
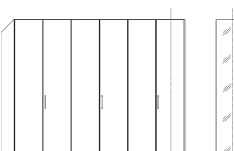
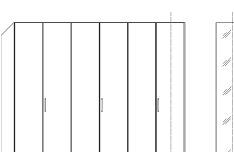
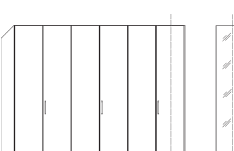
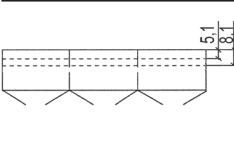
	Best.-Nr. / Maße Beschreibung	
	<p>90010 Höhenkürzung Tür Die Schranktür wird von oben im Raster von 3,2 cm gekürzt. pro Tür</p>	
	<p>90020 Höhenkürzung Spiegel pro Spiegel</p>	
	<p>90030 Sockelkürzung max. 2 cm pro Element</p>	
	<p>90015 Zweite Standard-Drehtürenschränk-Höhe 207,0 cm Korpusmaß (inkl. Spiegelkürzung, sofern mitbestellt) ohne Berechnung</p>	
	<p>90006 Schranksbreitenkürzung am Einzelement</p>	
	<p>90008 Schranksbreitenkürzung an 1 Tür vom 2-türigen Element</p>	
	<p>90009 Schranksbreitenkürzung an 2 Türen vom 2-türigen Element</p>	
	<p>90022 Spiegelbreitenkürzung pro Spiegeltür</p>	
	<p>90016 Schranksiefenkürzung mind. 2 cm, jedoch nicht möglich im Bereich von 5,1 - 8,1 cm. Keine Kürzung bei Innenschubkästen! pro Element</p>	

Sonderanfertigungen für Kleiderschränke







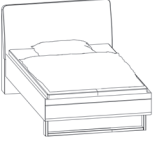

Montagehinweis: Für den Aufbau in einer Nische benötigen Sie mind. 3 cm Luft in der Breite und 2 cm Luft zur Decke.

	Best.-Nr. / Maße Beschreibung
	90017 Zweite Standardtiefe 41,7 cm inkl. Front (39,7 cm Korpusmaß) inkl. FSK möglich ohne Berechnung
	90300 Kranzleiste oder Passepartout seitlich überstehend (links). Bitte gewünschten Überstand angeben.
	90301 Kranzleiste oder Passepartout seitlich überstehend (rechts). Bitte gewünschten Überstand angeben.
	90101 Schrankabschrägung seitlich Nur bei 1-türigen Elementen möglich. Alle abgeschrägten Türen sind einheitlich links oder rechts angeschlagen. Bitte unbedingt alle Maße (a-f) angeben! Abschrägungen bei Spiegeltüren nicht möglich. <u>Türen mit Dachabschrägungen sind serienmäßig mit Weitwinkelscharnieren ausgestattet.</u> pro Tür
	90012 Schrankabschrägung hinten Bitte alle Maße (a-c) angeben! pro Element
	71000 Blenden Gesamtlänge (ohne Fuge) max. 242,0 cm je qm
	71001 Blenden Kantenbearbeitung pro lfd. Meter
	91415 Schrankaußenseite links
	91405 Schrankaußenseite rechts

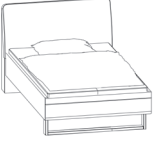

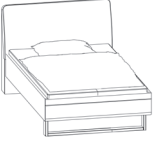





Betten (Luxusbetten) - Einzelbetten

ohne Federholzrahmen und Matratzen









Best.-Nr. / Maße Beschreibung		Best.-Nr. / Maße Beschreibung	
 <p>815537 Einzelbett, 90 x 200 cm Polsterkopfteil Luna in Stoffbezug Maranta Lagune Blau, Bettrahmen in Korpusausführung, Fußteil mit Holzkufe</p> <p>Bettseitenhöhe: 48,4 cm Kopfteilhöhe: 105,0 cm Fußteilhöhe: 48,6 cm Rahmenauflage 4-fach höhenverstellbar, Raster = 2,5 cm Matratzeneinlegetiefe max. 18 cm B 99,0, T 222,0 cm Liegefläche ca. 90 x 200 cm</p>		 <p>81638 Einzelbett, 90 x 200 cm Polsterkopfteil Luna in Stoffbezug Maranta Lagune Blau, Bettrahmen in Korpusausführung, schwebendes Fußteil</p> <p>Bettseitenhöhe: 48,4 cm Kopfteilhöhe: 105,0 cm Fußteilhöhe: 48,6 cm Rahmenauflage 4-fach höhenverstellbar, Raster = 2,5 cm Matratzeneinlegetiefe max. 18 cm B 99,0, T 222,0 cm Liegefläche ca. 90 x 200 cm</p>	
 <p>825537 Einzelbett, 100 x 200 cm Polsterkopfteil Luna in Stoffbezug Maranta Lagune Blau, Bettrahmen in Korpusausführung, Fußteil mit Holzkufe</p> <p>Bettseitenhöhe: 48,4 cm Kopfteilhöhe: 105,0 cm Fußteilhöhe: 48,6 cm Rahmenauflage 4-fach höhenverstellbar, Raster = 2,5 cm Matratzeneinlegetiefe max. 18 cm B 109,0, T 222,0 cm Liegefläche ca. 100 x 200 cm</p>		 <p>82638 Einzelbett, 100 x 200 cm Polsterkopfteil Luna in Stoffbezug Maranta Lagune Blau, Bettrahmen in Korpusausführung, schwebendes Fußteil</p> <p>Bettseitenhöhe: 48,4 cm Kopfteilhöhe: 105,0 cm Fußteilhöhe: 48,6 cm Rahmenauflage 4-fach höhenverstellbar, Raster = 2,5 cm Matratzeneinlegetiefe max. 18 cm B 109,0, T 222,0 cm Liegefläche ca. 100 x 200 cm</p>	
 <p>845537 Einzelbett, 120 x 200 cm Polsterkopfteil Luna in Stoffbezug Maranta Lagune Blau, Bettrahmen in Korpusausführung, Fußteil mit Holzkufe</p> <p>Bettseitenhöhe: 48,4 cm Kopfteilhöhe: 105,0 cm Fußteilhöhe: 48,6 cm Rahmenauflage 4-fach höhenverstellbar, Raster = 2,5 cm Matratzeneinlegetiefe max. 18 cm B 129,0, T 222,0 cm Liegefläche ca. 120 x 200 cm</p>		 <p>84638 Einzelbett, 120 x 200 cm Polsterkopfteil Luna in Stoffbezug Maranta Lagune Blau, Bettrahmen in Korpusausführung, schwebendes Fußteil</p> <p>Bettseitenhöhe: 48,4 cm Kopfteilhöhe: 105,0 cm Fußteilhöhe: 48,6 cm Rahmenauflage 4-fach höhenverstellbar, Raster = 2,5 cm Matratzeneinlegetiefe max. 18 cm B 129,0, T 222,0 cm Liegefläche ca. 120 x 200 cm</p>	

Betten (Luxusbetten) - Doppelbetten



ohne Federholzrahmen und Matratzen

Best.-Nr. / Maße Beschreibung		Best.-Nr. / Maße Beschreibung	
 <p>835537 Doppelbett, 140 x 200 cm Polsterkopfteil Luna in Stoffbezug Maranta Lagune Blau, Bettrahmen in Korpusausführung, Fußteil mit Holzkufe</p> <p>Bettseitenhöhe: 48,4 cm Kopfteilhöhe: 105,0 cm Fußteilhöhe: 48,6 cm Rahmenauflage 4-fach höhenverstellbar, Raster = 2,5 cm Matratzeinlegetiefe max. 18 cm B 149,0, T 222,0 cm Liegefläche ca. 140 x 200 cm</p>		 <p>83638 Doppelbett, 140 x 200 cm Polsterkopfteil Luna in Stoffbezug Maranta Lagune Blau, Bettrahmen in Korpusausführung, schwebendes Fußteil</p> <p>Bettseitenhöhe: 48,4 cm Kopfteilhöhe: 105,0 cm Fußteilhöhe: 48,6 cm Rahmenauflage 4-fach höhenverstellbar, Raster = 2,5 cm Matratzeinlegetiefe max. 18 cm B 149,0, T 222,0 cm Liegefläche ca. 140 x 200 cm</p>	
 <p>855537 Doppelbett, 160 x 200 cm Polsterkopfteil Luna in Stoffbezug Maranta Lagune Blau, Bettrahmen in Korpusausführung, Fußteil mit Holzkufe</p> <p>Bettseitenhöhe: 48,4 cm Kopfteilhöhe: 105,0 cm Fußteilhöhe: 48,6 cm Rahmenauflage 4-fach höhenverstellbar, Raster = 2,5 cm Matratzeinlegetiefe max. 18 cm B 169,0, T 222,0 cm Liegefläche ca. 160 x 200 cm</p>		 <p>85638 Doppelbett, 160 x 200 cm Polsterkopfteil Luna in Stoffbezug Maranta Lagune Blau, Bettrahmen in Korpusausführung, schwebendes Fußteil</p> <p>Bettseitenhöhe: 48,4 cm Kopfteilhöhe: 105,0 cm Fußteilhöhe: 48,6 cm Rahmenauflage 4-fach höhenverstellbar, Raster = 2,5 cm Matratzeinlegetiefe max. 18 cm B 169,0, T 222,0 cm Liegefläche ca. 160 x 200 cm</p>	
 <p>865537 Doppelbett, 180 x 200 cm Polsterkopfteil Luna in Stoffbezug Maranta Lagune Blau, Bettrahmen in Korpusausführung, Fußteil mit Holzkufe</p> <p>Bettseitenhöhe: 48,4 cm Kopfteilhöhe: 105,0 cm Fußteilhöhe: 48,6 cm Rahmenauflage 4-fach höhenverstellbar, Raster = 2,5 cm Matratzeinlegetiefe max. 18 cm B 189,0, T 222,0 cm Liegefläche ca. 180 x 200 cm</p>		 <p>86638 Doppelbett, 180 x 200 cm Polsterkopfteil Luna in Stoffbezug Maranta Lagune Blau, Bettrahmen in Korpusausführung, schwebendes Fußteil</p> <p>Bettseitenhöhe: 48,4 cm Kopfteilhöhe: 105,0 cm Fußteilhöhe: 48,6 cm Rahmenauflage 4-fach höhenverstellbar, Raster = 2,5 cm Matratzeinlegetiefe max. 18 cm B 189,0, T 222,0 cm Liegefläche ca. 180 x 200 cm</p>	
 <p>875537 Doppelbett, 200 x 200 cm Polsterkopfteil Luna in Stoffbezug Maranta Lagune Blau, Bettrahmen in Korpusausführung, Fußteil mit Holzkufe</p> <p>Bettseitenhöhe: 48,4 cm Kopfteilhöhe: 105,0 cm Fußteilhöhe: 48,6 cm Rahmenauflage 4-fach höhenverstellbar, Raster = 2,5 cm Matratzeinlegetiefe max. 18 cm B 209,0, T 222,0 cm Liegefläche ca. 200 x 200 cm</p>		 <p>87638 Doppelbett, 200 x 200 cm Polsterkopfteil Luna in Stoffbezug Maranta Lagune Blau, Bettrahmen in Korpusausführung, schwebendes Fußteil</p> <p>Bettseitenhöhe: 48,4 cm Kopfteilhöhe: 105,0 cm Fußteilhöhe: 48,6 cm Rahmenauflage 4-fach höhenverstellbar, Raster = 2,5 cm Matratzeinlegetiefe max. 18 cm B 209,0, T 222,0 cm Liegefläche ca. 200 x 200 cm</p>	

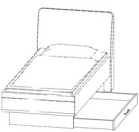
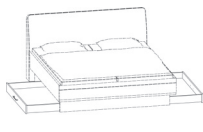
Zubehör für Betten



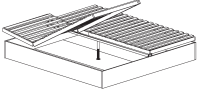
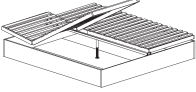
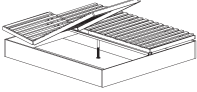
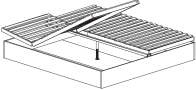
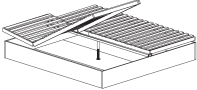
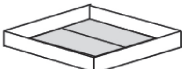
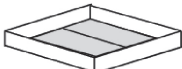

Best.-Nr. / Maße Beschreibung		Best.-Nr. / Maße Beschreibung	
 <p>80281 Polsterkopfteil Luna in Stoffbezug Maranta Sand (ohne Aufpreis)</p>		 <p>80282 Polsterkopfteil Luna in Stoffbezug Maranta Jungle Green (ohne Aufpreis)</p>	
 <p>80010 Bettseiten-Sonderlänge 190 cm</p>		 <p>80030 Bettseiten-Sonderlänge 210 cm</p>	
 <p>80040 Bettseiten-Sonderlänge 220 cm</p>		 <p>80133 1er-Set LED-Flex-Leuchte, anthrazit, 1,2 Watt je Leuchte (Trafo max. 15 Watt), inkl. 1 USB-Anschluss und 1 Schalter je Leuchte</p>	
 <p>80033 2er-Set LED-Flex-Leuchte, anthrazit, 1,2 Watt je Leuchte (Trafo max. 15 Watt), inkl. 1 USB-Anschluss und 1 Schalter je Leuchte</p>		 <p>82003 Bett Schubkasten links für Einzelbetten 90 - 120 cm Bei gleicher Größe in allen Sonderlängen lieferbar. Blende ca. 20 cm vom Fußteil zurückspringend. Blendhöhe: ca. 20 cm Kufe entfällt. B 133,0, H 14,0, T 70,0 cm</p>	
 <p>82004 Bett Schubkasten rechts für Einzelbetten 90 - 120 cm Bei gleicher Größe in allen Sonderlängen lieferbar. Blende ca. 20 cm vom Fußteil zurückspringend. Blendhöhe: ca. 20 cm Kufe entfällt.</p>		 <p>82000 Bett Schubkästen links und rechts für Doppelbetten 140 - 200 cm Bei gleicher Größe in allen Sonderlängen lieferbar. Blende ca. 20 cm vom Fußteil zurückspringend. Blendhöhe: ca. 20 cm Kufe entfällt. B 133,0, H 14,0, T 70,0 cm</p>	

Zubehör für Betten

Best.-Nr. / Maße Beschreibung		Best.-Nr. / Maße Beschreibung	
 <p>80009 Bett-Unterflurbeleuchtung (2er-Set, 0,9 Watt je Leuchte, inkl. Sensorschalter) Leuchtdauer einstellbar bis max. 2 Minuten.</p>		 <p>812993 Bettkasten inkl. 2 Springaufrahmen, Rahmenhöhe 7,0 cm, 42 feingliedrige, aufliegende Leisten. Vollflächig gefederte Liegezone mit großer Bettkastenöffnung und Gasdruckfedern. Geeignet für alle Matratzentypen. Bettkasten in Länge und Breite voll nutzbar. H 26,9 cm Liegefläche ca. 90 x 200 cm</p>	
 <p>822993 Bettkasten inkl. 2 Springaufrahmen, Rahmenhöhe 7,0 cm, 42 feingliedrige, aufliegende Leisten. Vollflächig gefederte Liegezone mit großer Bettkastenöffnung und Gasdruckfedern. Geeignet für alle Matratzentypen. Bettkasten in Länge und Breite voll nutzbar. H 26,9 cm Liegefläche ca. 100 x 200 cm</p>		 <p>852993 Bettkasten inkl. 2 Springaufrahmen, Rahmenhöhe 7,0 cm, 42 feingliedrige, aufliegende Leisten. Vollflächig gefederte Liegezone mit großer Bettkastenöffnung und Gasdruckfedern. Geeignet für alle Matratzentypen. Bettkasten in Länge und Breite voll nutzbar. H 26,9 cm Liegefläche ca. 160 x 200 cm</p>	
 <p>862993 Bettkasten inkl. 2 Springaufrahmen, Rahmenhöhe 7,0 cm, 42 feingliedrige, aufliegende Leisten. Vollflächig gefederte Liegezone mit großer Bettkastenöffnung und Gasdruckfedern. Geeignet für alle Matratzentypen. Bettkasten in Länge und Breite voll nutzbar. H 26,9 cm Liegefläche ca. 180 x 200 cm</p>		 <p>872993 Bettkasten inkl. 2 Springaufrahmen, Rahmenhöhe 7,0 cm, 42 feingliedrige, aufliegende Leisten. Vollflächig gefederte Liegezone mit großer Bettkastenöffnung und Gasdruckfedern. Geeignet für alle Matratzentypen. Bettkasten in Länge und Breite voll nutzbar. H 26,9 cm Liegefläche ca. 200 x 200 cm</p>	
 <p>801123 Bettkasten ohne Lattenrahmen für Einzelbetten 80 - 120 cm Inkl. 2 Bodenplatten. Blende ca. 20 cm vom Fußteil zurückspringend. Bettkasten in Länge und Breite voll nutzbar.</p>		 <p>801023 Bettkasten ohne Lattenrahmen für Doppelbetten 140 - 200 cm Inkl. 2 Bodenplatten. Blende ca. 20 cm vom Fußteil zurückspringend. Bettkasten in Länge und Breite voll nutzbar.</p>	
 <p>80800 Doppelholm zur separaten Höhenverstellung der Federholzrahmen, inkl. zusätzlicher Auflegewinkel</p>			



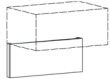

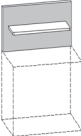
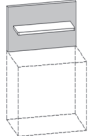
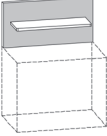
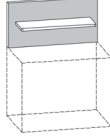

Konsolen und Paneelaufsätze

inkl. Griff und Vollauszug

Best.-Nr. / Maße Beschreibung		Best.-Nr. / Maße Beschreibung	
 <p>310011 Hängekonsole 1 Schubkasten inkl. Wandbefestigung für Festmauerwerk, Belastbarkeit max. 18 kg B 46,0, H 22,8, T 46,0 cm</p>  <p>Gegen Aufpreis: 1 x 30097 Stützplatte unter Hängekonsole, H 25,8, T 4,6 cm</p>		 <p>210011 Hängekonsole 1 Schubkasten inkl. Wandbefestigung für Festmauerwerk, Belastbarkeit max. 18 kg B 60,0, H 22,8, T 46,0 cm</p>  <p>Gegen Aufpreis: 1 x 20097 Stützplatte unter Hängekonsole, H 25,8, T 4,6 cm</p>	
 <p>320021 Konsole 2 Schubkästen B 46,0, H 48,6, T 46,0 cm</p>		 <p>220021 Konsole 2 Schubkästen B 60,0, H 48,6, T 46,0 cm</p>	
 <p>30216 Paneelaufsatz (links) mit Holzboden B 46,0, H 30,3, T 18,0 cm</p> <p>Gegen Aufpreis: 1 x 80027 LED-Holzbodenbeleuchtung, 2,7 Watt, mit Schalter mittig im Paneel unterhalb des Bodens</p>		 <p>30226 Paneelaufsatz (rechts) mit Holzboden B 46,0, H 30,3, T 18,0 cm</p> <p>Gegen Aufpreis: 1 x 80027 LED-Holzbodenbeleuchtung, 2,7 Watt, mit Schalter mittig im Paneel unterhalb des Bodens</p>	
 <p>20216 Paneelaufsatz (links) mit Holzboden B 60,0, H 30,3, T 18,0 cm</p> <p>Gegen Aufpreis: 1 x 80027 LED-Holzbodenbeleuchtung, 2,7 Watt, mit Schalter mittig im Paneel unterhalb des Bodens</p>		 <p>20226 Paneelaufsatz (rechts) mit Holzboden B 60,0, H 30,3, T 18,0 cm</p> <p>Gegen Aufpreis: 1 x 80027 LED-Holzbodenbeleuchtung, 2,7 Watt, mit Schalter mittig im Paneel unterhalb des Bodens</p>	

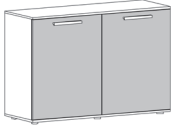

Beimöbel, Höhe 82,5 cm

inkl.Griff und Vollauszug

Best.-Nr. / Maße Beschreibung		Best.-Nr. / Maße Beschreibung	
 <p>210161 1 Tür, links 2 Einlegeböden B 60,0, H 82,5, T 46,0 cm</p>		 <p>210261 1 Tür, rechts 2 Einlegeböden B 60,0, H 82,5, T 46,0 cm</p>	
 <p>240061 4 Schubkästen B 60,0, H 82,5, T 46,0 cm</p>		 <p>520061 2 Türen 4 Einlegeböden B 120,0, H 82,5, T 46,0 cm</p>	
 <p>540061 4 Schubkästen B 120,0, H 82,5, T 46,0 cm</p>	()	 <p>550161 1 Tür 2 Einlegeböden 4 Schubkästen B 120,0, H 82,5, T 46,0 cm</p>	
 <p>550261 4 Schubkästen 1 Tür 2 Einlegeböden B 120,0, H 82,5, T 46,0 cm</p>		 <p>660061 2 Türen 4 Einlegeböden 4 Schubkästen B 151,0, H 82,5, T 46,0 cm</p>	



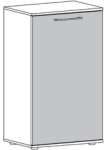

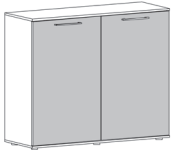
Beimöbel, Höhe 101,5 cm

inkl.Griff und Vollauszug



Best.-Nr. / Maße Beschreibung		Best.-Nr. / Maße Beschreibung	
 <p>210167 1 Tür, links 2 Einlegeböden B 60,0, H 101,5, T 46,0 cm</p>		 <p>210267 1 Tür, rechts 2 Einlegeböden B 60,0, H 101,5, T 46,0 cm</p>	
 <p>250067 5 Schubkästen B 60,0, H 101,5, T 46,0 cm</p>		 <p>520067 2 Türen 4 Einlegeböden B 120,0, H 101,5, T 46,0 cm</p>	

Beimöbel, Höhe 101,5 cm

inkl.Griff und Vollauszug

Best.-Nr. / Maße Beschreibung		Best.-Nr. / Maße Beschreibung	
 <p>550067 5 Schubkästen B 120,0, H 101,5, T 46,0 cm</p>		 <p>560167 1 Tür 2 Einlegeböden 5 Schubkästen B 120,0, H 101,5, T 46,0 cm</p>	
 <p>560267 5 Schubkästen 1 Tür 2 Einlegeböden B 120,0, H 101,5, T 46,0 cm</p>		 <p>670067 2 Türen 4 Einlegeböden 5 Schubkästen B 151,0, H 101,5, T 46,0 cm</p>	

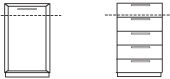
Sonderanfertigungen für Konsolen und Beimöbel

Best.-Nr. / Maße Beschreibung		Best.-Nr. / Maße Beschreibung	
 <p>20003 Höhenkürzungen Konsolen, Tür-, Schubkastenkommoden (nur im Schubkastenrastermaß)</p>		 <p>20001 Breitenkürzung Türenkommoden Nicht möglich bei Schubkästen.</p>	