

Möbel LETZ

Finden und Wohlfühlen



Typenplan

Bad 124 von Leonardo living - Badezimmer in Glas Schwarz

Wichtiger Hinweis für Sie

Etwaige Hinweise des Herstellers in dieser Produktinformation, die sich auf die Gewährleistung beziehen, haben für Sie keinerlei Bindungswirkung und können von Ihnen ignoriert werden. Ihre gesetzlichen Gewährleistungsrechte als Verbraucher uns gegenüber, als Ihrem Verkäufer, werden dadurch in keiner Weise berührt oder eingeschränkt. Sie können sich wegen aller Mängel jederzeit an uns wenden. Darüber hinaus gehende Herstellergarantien bleiben natürlich unberührt. Dieser Artikel wird hergestellt von LEONARDO Living, , , Deutschland

Möbel Letz GmbH
Am Gewerbepark 11
06895 Zahna-Elster

Tel.: 035383 - 6018 50

Fax.: 035383 - 6018 17



LIVING

LEONARDO

SERIE 124



Front und Korpus frei kombinierbar
Griff: Chrom Glanz / Schwarz matt

KORPUSQUALITÄT:

COMFORT E: Schubkasten mit Metallzarge und Softeinzug, Korpus mit 1,0 mm Kante, inkl. Türdämpfer, Abdeckkappe für Schrankaufhänger

FRONTQUALITÄT:

PG 2: Glas rückseitig lackiert auf Trägerplatte, mit Kunststoffkante in Glasoptik

PG 3: Glas rückseitig lackiert auf Trägerplatte, mit Kunststoffkante in Glasoptik

Frontdekore

PG 2

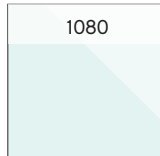

1080
Glas Optiwhite,
Trägerplatte
Schneeweiß Glanz

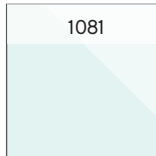

1081
Glas Optiwhite,
Trägerplatte
Weiß Matt Touch



1082
Glas Quarzgrau,
Trägerplatte
Quarzgrau Matt



1083
Glas Schwarz,
Trägerplatte
Schwarz Matt

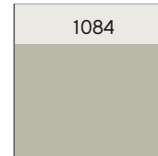

1084
Glas Kaschmir,
Trägerplatte
Kaschmir Matt

PG 3



1085
Glas Metallic,
Trägerplatte
Stahlgrau

Korpusdekore

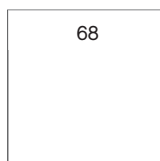

68
Schneeweiß Glanz

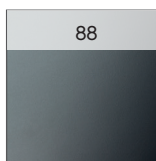

88
Stahlgrau



444
Eiche Ribbeck quer
Nachbildung

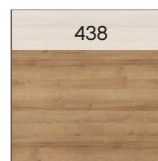

438
Riviera Eiche quer
Nachbildung

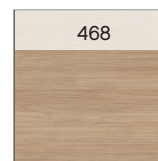

468
Tropea Eiche quer
Nachbildung

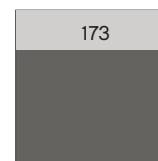

173
Quarzgrau Matt
Touch



171
Weiß Matt Touch



179
Schwarz Matt
Touch

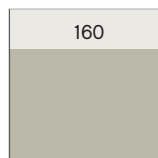

160
Kaschmir Matt
Touch

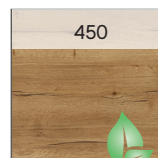

450
Eiche Halifax quer
NB mit Synchron-
pore

FEEL
nature

Waschtischplatten

Verbundplatte mit Schichtstoff belegt: Stärke 18 mm



1401
Weiß Matt
Kante: Eiche / Weiß

Verbundplatte mit Schichtstoff belegt: Stärke 18 mm und 28 mm

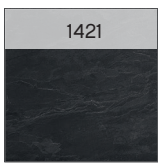

1421
Schiefer
Nachbildung



1437
Riviera Eiche Nach-
bildung



1443
Eiche Ribbeck
Nachbildung



1179
Schwarz Matt

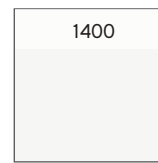

1400
Weiß Matt

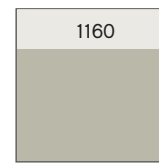

1160
Kaschmir Matt



1173
Quarzgrau Matt



1468
Sandstein Struktur
Nachbildung

FEEL
nature

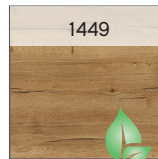

1449
Halifax Eiche Nach-
bildung



1467
Tropea Eiche Nach-
bildung

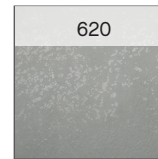

620
Oxid Hellgrau

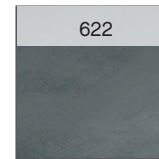

622
Oxid Dunkelgrau

Akzentstollen Glas:



82
Glas Quarzgrau

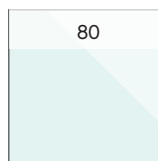

80
Glas Optiwhite



83
Glas Schwarz

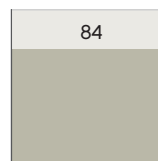

84
Glas Kaschmir



85
Glas Metallic

Glas-Waschtische



Optiwhite

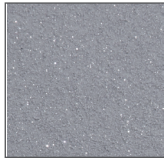

Metallic-Grau

Mineralmarmor-Waschtische

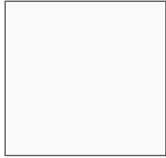

Weiß Glanz

Solid Surface-Waschtische



Weiß Matt

Keramik-Aufsatzbecken



Weiß Glanz

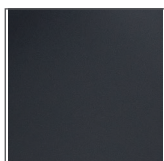

Schwarz Matt

Solid Surface-Aufsatzbecken



Weiß Matt

Griffe



Variante H3
Schwarz Matt

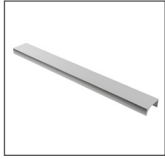

Variante U2
Chrom Glanz



Variante M3
Alu Matt

Auszugstechnik



Aufsatzbecken

Breite 480 mm

BAEN003M08010A

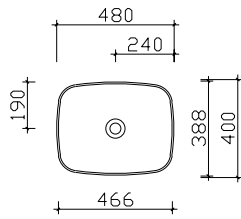

Breite 310 mm

BAE024S03101



Breite 400 mm

BAENK01100255371

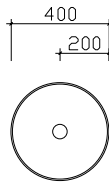

Breite 600 mm

BAETU09079200/BAETU1007920001

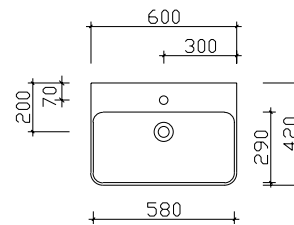

Mineralmarmor-Waschtische

Breite 480 mm

LE-MMWT 11

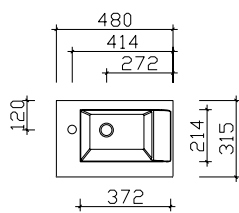

Breite 900 mm

LE-MMWT 12

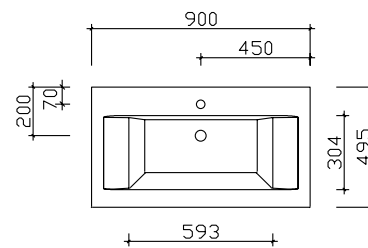

Breite 1320 mm

LE-MMWT 13

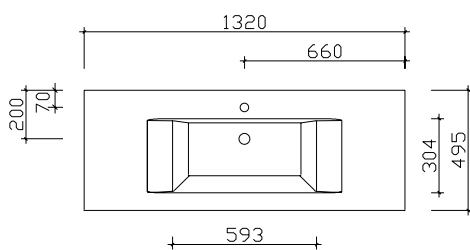

Breite 1740 mm

LE-MMDWT14

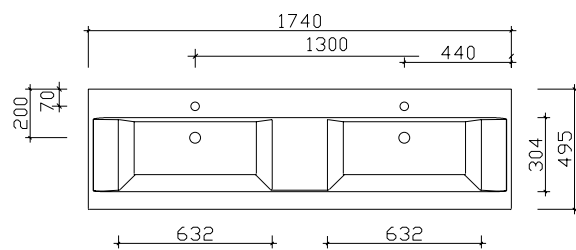

Glas-Waschtische

Breite 900 mm LE-GWT 05

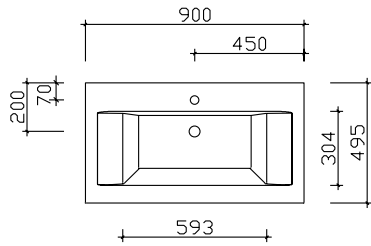

Breite 1320 mm LE-GWT 06

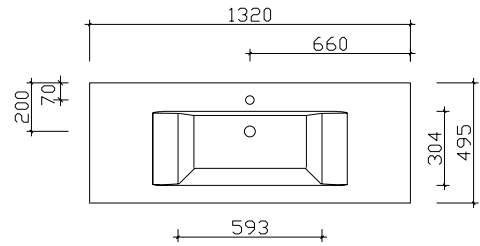

Breite 1740 mm LE-GDWT 07

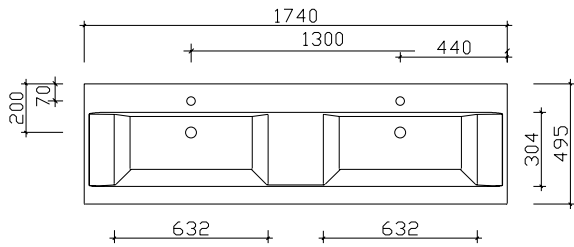

Solid Surface-Waschtische

Breite 900 mm BME019F90002

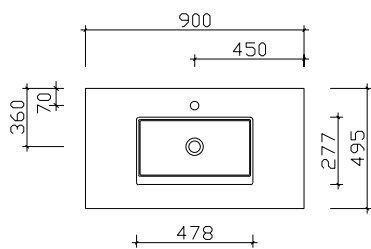

Breite 1320 mm BME019F13202

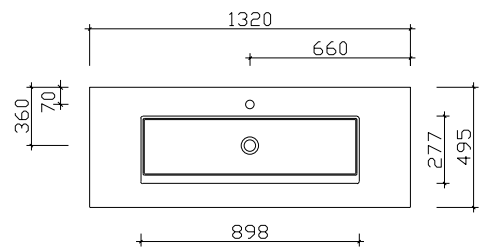

Breite 1740 mm BMD019F17402

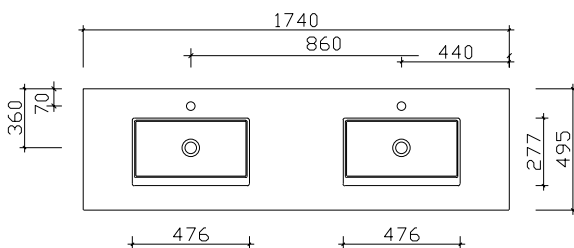



Keramik-Aufsatzbecken
 Weiß Glanz (01)
 ohne Armaturbohrung, inkl. Zwangsablauf

Schwarze Überlaufrosetten (ZDVROS01) optional im Zubehör bestellbar!

Höhe	Breite	Tiefe	Artikel-Nr.	Aufteilung Breite	PG 2	PG 3
140	310	310	BAE024S03101			



Waschtischplatte
 Verbundplatte mit Schichtstoff belegt
 inkl. Ausschnitt für Armaturbohrung und BAE024S03101

Bitte Dekor angeben!

Höhe	Breite	Tiefe	Artikel-Nr.	Aufteilung Breite	PG 1	PG 2	PG 3
18	620	350	PRE186235HLE	R			
28	620	350	PRE286235HLE	R			



Waschtischplatte
 Verbundplatte mit Schichtstoff belegt
 inkl. Ausschnitt für Armaturbohrung und BAE024S03101

Bitte Dekor angeben!

Höhe	Breite	Tiefe	Artikel-Nr.	Aufteilung Breite	PG 1	PG 2	PG 3
18	620	350	PLE186235HLE	L			
28	620	350	PLE286235HLE	L			



Waschtischplatte
 Verbundplatte mit Schichtstoff belegt
 ohne Ausschnitte

Bitte Dekor angeben!

Höhe	Breite	Tiefe	Artikel-Nr.	Aufteilung Breite	PG 1	PG 2	PG 3
18	620	350	PMS186235HLE				
28	620	350	PMS286235HLE				

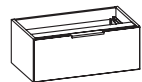

Waschtischunterschrank
 1 Auszug

Höhe	Breite	Tiefe	Artikel-Nr.	Aufteilung Breite	PG 1	PG 2	PG 3
242	600	340	W01024S62		-		

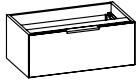

Waschtischunterschrank

inkl. LED-Beleuchtung unter dem Waschtisch mit Bewegungssensor

1 Auszug

12V
1302LM
11,8W
2700-6500K

Sensorschalter (ZCS008E) optional bestellbar zur Steuerung von LEDplus (Farbtemperaturwechsel) bei Waschtischunterschrank!

Höhe	Breite	Tiefe	Artikel-Nr.		Aufteilung Breite	PG 1	PG 2	PG 3
255	600	340	W02024S62			-		
-			ZCS008E					

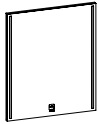

Spiegel
auf Trägerplatte
inkl. LED-Effektlicht und Sensorschalter

12V
1160LM
11,13W
2700-6500K

Sensorschalter (ZCS006E) optional bestellbar zur Steuerung von LEDplus
(Farbtemperaturwechsel bei Spiegeln)

Aufsatzleuchten optional bestellbar!

Höhe	Breite	Tiefe	Artikel-Nr.	Aufteilung Breite	PG 1	PG 2	PG 3
600	500	32	LE-FSP 23				
-			ZCS006E				

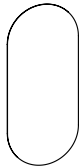

Spiegel
auf Trägerplatte
inkl. umlaufender LEDplus-Effektbeleuchtung

12V
1155LM
10,08W
2800-6500K

Achtung: Nicht mit Aufsatzleuchten kombinierbar!

Höhe	Breite	Tiefe	Artikel-Nr.	Aufteilung Breite	PG 1	PG 2	PG 3
900	400	32	FEEL10240				



Ablageboard
mit Innenrundung
18 mm Stärke
mit verdeckter Befestigung
passend zu Spiegeln bis 45mm Tiefe
Abb. zeigt rechts

Bitte Dekor angeben! Siehe Korpusdekore!
Bitte die Position des Ablageboards links (L), rechts (R) angeben!

Höhe	Breite	Tiefe	Artikel-Nr.	Aufteilung Breite	PG 1	PG 2	PG 3
18	450	170	ZER034517	L/R			
18	600	170	ZER036017	L/R			



Solid Surface-Aufsatzbecken
 Weiß Matt
 ohne Armaturbohrung
 inkl. Zwangsablauf

Höhe	Breite	Tiefe	Artikel-Nr.	Aufteilung Breite	PG 1	PG 2	PG 3
125	480	380	BAEN003M08010A				



Keramik-Aufsatzbecken
 Slender Round
 Weiß Glanz (01)
 ohne Armaturbohrung
 inkl. Zwangsablauf

Höhe	Breite	Tiefe	Artikel-Nr.	Aufteilung Breite	PG 1	PG 2	PG 3
145	400	400					



Keramik-Aufsatzbecken
 Schwarz Matt
 mit Armaturbohrung und integriertem Überlauf

Schwarze Überlaufrosetten (ZDVROS01) optional im Zubehör bestellbar!

Höhe	Breite	Tiefe	Artikel-Nr.	Aufteilung Breite	PG 1	PG 2	PG 3
125	600	420	BAETU09079200				



Keramik-Aufsatzbecken
 Weiß Glanz
 mit Armaturbohrung und integriertem Überlauf

Schwarze Überlaufrosetten (ZDVROS01) optional im Zubehör bestellbar!

Höhe	Breite	Tiefe	Artikel-Nr.	Aufteilung Breite	PG 1	PG 2	PG 3
125	600	420	BAETU1007920001				

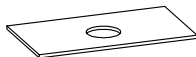

Waschtischplatte
 Verbundplatte mit Schichtstoff belegt
 inkl. Ausschnitt für im Katalog abgebildete Aufsatzbecken

**Bitte Dekor angeben! Siehe Waschtischplattendekore!
 Hahnlochbohrung separat bestellen.**

Höhe	Breite	Tiefe	Artikel-Nr.	Aufteilung Breite	PG 1	PG 2	PG 3
18	900	495	PME189049HLE				
28	900	495	PME289049HLE				
-			PVSHHBOHRI				



Solid Surface Waschtisch

Weiß Matt (02)
mit Armaturbohrung
inkl. Clou-Überlauf

**Schwarze Abdeckung für Clou-Ablaufgarnitur (ZDVCLIOUS)
optional im Zubehör bestellbar!**

Höhe	Breite	Tiefe	Artikel-Nr.	Aufteilung Breite	PG 1	PG 2	PG 3
12	900	500	BME019F90002				



Mineralmarmor-Waschtisch

Weiß (w)
mit Armaturbohrung
inkl. Clou-Überlauf

**Schwarze Abdeckung für Clou-Ablaufgarnitur (ZDVCLIOUS)
optional im Zubehör bestellbar!**

Höhe	Breite	Tiefe	Artikel-Nr.	Aufteilung Breite	PG 1	PG 2	PG 3
15	900	495	LE-MMWT 12				



Glas-Waschtisch

Optiwhite (owh) oder Metallic-Grau (mg)
mit Armaturbohrung
inkl. Clou-Überlauf

**Schwarze Abdeckung für Clou-Ablaufgarnitur (ZDVCLIOUS)
optional im Zubehör bestellbar!**

Höhe	Breite	Tiefe	Artikel-Nr.	Aufteilung Breite	PG 1	PG 2	PG 3
12	900	495	LE-GWT 05-OWH				
12	900	495	LE-GWT 05-MG				



Waschtischunterschrank

inkl. Raumsparisiphon
2 Auszüge

Höhe	Breite	Tiefe	Artikel-Nr.	Aufteilung Breite	PG 1	PG 2	PG 3
482	880	486	W03018M88		-		

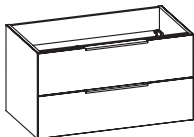

Waschtischunterschrank

inkl. Raumsparisiphon
2 Auszüge
inkl. Glasstollen

Höhe	Breite	Tiefe	Artikel-Nr.	Aufteilung Breite	PG 1	PG 2	PG 3
482	880	486	W04018M88	L/R	-		

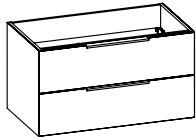

Waschtischunterschrank

inkl. LED-Beleuchtung unter dem Waschtisch mit Bewegungssensor
inkl. Raumparsiphon
2 Auszüge

12V
1891LM
17,2W
2700-6500K

Sensorschalter (ZCS008E) optional bestellbar zur Steuerung von LEDplus (Farbtemperaturwechsel) bei Waschtischunterschrank!

Höhe	Breite	Tiefe	Artikel-Nr.	Aufteilung Breite	PG 1	PG 2	PG 3
495	880	486	W06018M88		-		
-			ZCS008E				

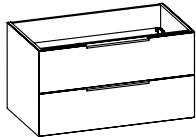

Waschtischunterschrank

inkl. LED-Beleuchtung unter dem Waschtisch mit Bewegungssensor
inkl. Raumparsiphon
2 Auszüge
inkl. Glasstollen

12V
1902LM
17,3W
2700-6500K

Sensorschalter (ZCS008E) optional bestellbar zur Steuerung von LEDplus (Farbtemperaturwechsel) bei Waschtischunterschrank!

Höhe	Breite	Tiefe	Artikel-Nr.	Aufteilung Breite	PG 1	PG 2	PG 3
495	880	486	W07018M88	L/R	-		
-			ZCS008E				

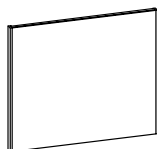

Funktionsspiegel

auf Trägerplatte
inkl. LED-Beleuchtung seitlich und Sensorschalter

Sensorschalter (ZCS006E) optional bestellbar zur Steuerung von LEDplus
(Farbtemperaturwechsel bei Spiegeln)

Aufsatzleuchten optional bestellbar!

12V
1360LM
13,05W
2700-6500K

Höhe	Breite	Tiefe	Artikel-Nr.	Aufteilung Breite	PG 1	PG 2	PG 3
700	840	32	LE-FSP 09				
-	-	-	ZCS006E				

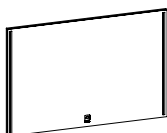

Spiegel

auf Trägerplatte
inkl. LED-Effektlicht und Sensorschalter

Sensorschalter (ZCS006E) optional bestellbar zur Steuerung von LEDplus
(Farbtemperaturwechsel bei Spiegeln)

Aufsatzleuchten optional bestellbar!

12V
1160LM
11,13W
2700-6500K

Höhe	Breite	Tiefe	Artikel-Nr.	Aufteilung Breite	PG 1	PG 2	PG 3
600	900	32	LE-FSP 24				
-	-	-	ZCS006E				

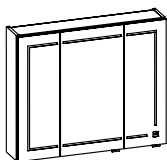

Spiegelschrank

inkl. LEDplus-fähiger Beleuchtung in den Türen
3 Drehtüren, einfach verspiegelt, 6 Glaseinlegeböden
Schalter/Steckdose
Anschlag von links: R L L

Sensorschalter (ZCS005E) optional bestellbar zur Steuerung von LEDplus
(Farbtemperaturwechsel bei Spiegelschränken)

Aufsatzleuchten optional bestellbar!

12V
1392LM
13,92W
2700-6500K

Höhe	Breite	Tiefe	Artikel-Nr.	Aufteilung Breite	PG 1	PG 2	PG 3
703	840	170	LE-SPS 25				
-	-	-	ZCS005E				

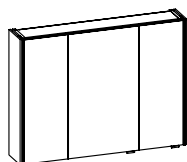

Spiegelschrank

inkl. LEDplus-fähiger Beleuchtung in den Glasstollen
und 10 mm Stollen, 3 Drehtüren, einfach verspiegelt, 6 Glaseinlegeböden
Schalter/Steckdose
Anschlag von links: R L L

Sensorschalter (ZCS005E) optional bestellbar zur Steuerung von LEDplus
(Farbtemperaturwechsel bei Spiegelschränken)

Aufsatzleuchten optional bestellbar!

12V
1360LM
13,05W
2700-6500K

Höhe	Breite	Tiefe	Artikel-Nr.	Aufteilung Breite	PG 1	PG 2	PG 3
703	940	180	LE-SPSB 79				
-	-	-	ZCS005E				

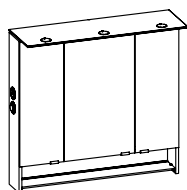

Spiegelschrank

inkl. LEDplus-fähiger Beleuchtung im Kranz, Glaskranzboden
offenes Fach mit Glaseinlegeboden und beleuchteter Rückwand
3 Drehtüren, doppelt verspiegelt, 6 Glaseinlegeböden
Kranzbreite: 903 mm, Kranztiefe: 285 mm
Anschlag von links: L L R
Schalter/Steckdose von außen steuerbar
wählbare Modul Positionen:
rechts außen (RA), links außen (LA)

Sensorschalter (ZCS006E) optional bestellbar zur Steuerung von LEDplus
(Farbtemperaturwechsel)

12V
495LM
7,2W
3000-6500K

Höhe	Breite	Tiefe	Artikel-Nr.	Aufteilung Breite	PG 1	PG 2	PG 3
868	900	160	LE-SPSD 83-LA				
868	900	160	LE-SPSD 83-RA				
-	-	-	ZCS006E				



Solid Surface-Aufsatzbecken

Weiß Matt
ohne Armaturbohrung
inkl. Zwangsablauf

Höhe	Breite	Tiefe	Artikel-Nr.	Aufteilung Breite	PG 1	PG 2	PG 3
125	480	380	BAEN003M08010A				



Keramik-Aufsatzbecken

Slender Round
Weiß Glanz (01)
ohne Armaturbohrung
inkl. Zwangsablauf

Höhe	Breite	Tiefe	Artikel-Nr.	Aufteilung Breite	PG 1	PG 2	PG 3
145	400	400	BAENK01100255371				



Keramik-Aufsatzbecken

Schwarz Matt
mit Armaturbohrung und integriertem Überlauf

Schwarze Überlaufrosetten (ZDVROS01) optional im Zubehör bestellbar!

Höhe	Breite	Tiefe	Artikel-Nr.	Aufteilung Breite	PG 1	PG 2	PG 3
125	600	420	BAETU09079200				



Keramik-Aufsatzbecken

Weiß Glanz
mit Armaturbohrung und integriertem Überlauf

Schwarze Überlaufrosetten (ZDVROS01) optional im Zubehör bestellbar!

Höhe	Breite	Tiefe	Artikel-Nr.	Aufteilung Breite	PG 1	PG 2	PG 3
125	600	420	BAETU1007920001				

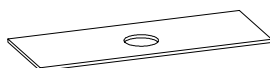

Waschtischplatte

Verbundplatte mit Schichtstoff belegt
inkl. Ausschnitt für im Katalog abgebildete Aufsatzbecken

**Bitte Dekor angeben! Siehe Waschtischplattendekore!
Hahnlochbohrung separat bestellen.**

Höhe	Breite	Tiefe	Artikel-Nr.	Aufteilung Breite	PG 1	PG 2	PG 3
18	1320	495	PME181349HLE				
28	1320	495	PME281349HLE				
-			PVSHHBOHRI				



Solid Surface Waschtisch
 Weiß Matt (02)
 mit Armaturbohrung
 inkl. Clou-Überlauf

Schwarze Abdeckung für Clou-Ablaufgarnitur (ZDVCLOUS)
 optional im Zubehör bestellbar!

Höhe	Breite	Tiefe	Artikel-Nr.	Aufteilung Breite	PG 1	PG 2	PG 3
12	1320	500	BME019F13202				



Mineralmarmor-Waschtisch
 Weiß (w)
 mit Armaturbohrung
 inkl. Clou-Überlauf

Schwarze Abdeckung für Clou-Ablaufgarnitur (ZDVCLOUS)
 optional im Zubehör bestellbar!

Höhe	Breite	Tiefe	Artikel-Nr.	Aufteilung Breite	PG 1	PG 2	PG 3
15	1320	495	LE-MMWT 13				



Glas-Waschtisch
 Optiwhite (owh) oder Metallic-Grau (mg)
 mit Armaturbohrung
 inkl. Clou-Überlauf

Schwarze Abdeckung für Clou-Ablaufgarnitur (ZDVCLOUS)
 optional im Zubehör bestellbar!

Höhe	Breite	Tiefe	Artikel-Nr.	Aufteilung Breite	PG 1	PG 2	PG 3
12	1320	495	LE-GWT 06-OWH				
12	1320	495	LE-GWT 06-MG				

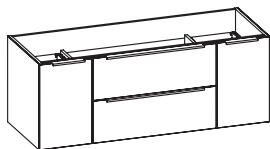

Waschtischunterschrank
 inkl. Raumsparisiphon
 2 Auszüge

Höhe	Breite	Tiefe	Artikel-Nr.	Aufteilung Breite	PG 1	PG 2	PG 3
482	1300	486	W03018M13	300/700/300	-		

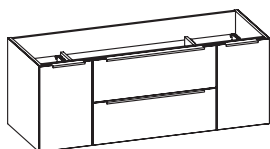

Waschtischunterschrank
 inkl. Raumsparisiphon
 2 Auszüge
 2 Drehtüren
 inkl. Glasstollen

Höhe	Breite	Tiefe	Artikel-Nr.	Aufteilung Breite	PG 1	PG 2	PG 3
482	1300	486	W04018M13	300/700/300	-		

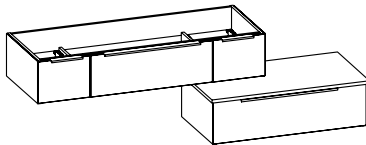

Waschtischunterschrank

Set 2-teilig

inkl. Zwangsablauf

1 Auszug

2 Türen

inkl. zusätzlicher Unterschrank mit 1 Auszug

(Höhe 242mm / Breite 900mm / Tiefe 495mm inkl. Abdeckplatte)

Achtung: Nur mit Waschtischplatte und Aufsatzbecken kombinierbar!

Höhe	Breite	Tiefe	Artikel-Nr.	Aufteilung Breite	PG 1	PG 2	PG 3
242	1300	486	W05018M13	300/700/300	-		

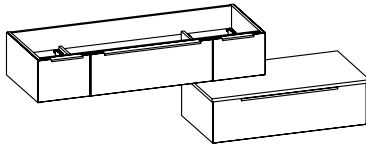

Waschtischunterschrank Set 2-teilig

inkl. LED-Beleuchtung unter dem Waschtisch mit Bewegungssensor

inkl. Zwangsablauf

1 Auszug, 2 Türen

inkl. zusätzlicher Unterschrank mit 1 Auszug

(Höhe 242mm / Breite 900mm / Tiefe 495mm inkl. Abdeckplatte)

12V
2335LM
21,2W
2700-6500K

Sensorschalter (ZCS008E) optional bestellbar zur Steuerung von LEDplus

(Farbtemperaturwechsel) bei Waschtischunterschrank!

Achtung: Nur mit Waschtischplatte und Aufsatzbecken kombinierbar!

Höhe	Breite	Tiefe	Artikel-Nr.	Aufteilung Breite	PG 1	PG 2	PG 3
255	1300	486	W08018M13	300/700/300	-		
-			ZCS008E				

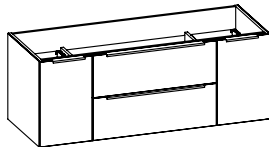

Waschtischunterschrank

inkl. LED-Beleuchtung unter dem Waschtisch mit Bewegungssensor

inkl. Raumsparisiphon

2 Auszüge

2 Drehtüren

12V
2335LM
21,2W
2700-6500K

Sensorschalter (ZCS008E) optional bestellbar zur Steuerung von LEDplus

(Farbtemperaturwechsel) bei Waschtischunterschrank!

Höhe	Breite	Tiefe	Artikel-Nr.	Aufteilung Breite	PG 1	PG 2	PG 3
495	1300	486	W06018M13	300/700/300	-		
-			ZCS008E				

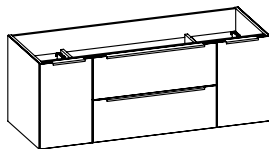

Waschtischunterschrank

inkl. LED-Beleuchtung unter dem Waschtisch mit Bewegungssensor

inkl. Raumsparisiphon

2 Auszüge, 2 Drehtüren

inkl. Glasstollen

12V
2345LM
21,3W
2700-6500K

Sensorschalter (ZCS008E) optional bestellbar zur Steuerung von LEDplus

(Farbtemperaturwechsel) bei Waschtischunterschrank!

Höhe	Breite	Tiefe	Artikel-Nr.	Aufteilung Breite	PG 1	PG 2	PG 3
495	1300	486	W07018M13	300/700/300	-		
-			ZCS008E				



Funktionsspiegel

auf Trägerplatte
inkl. LED-Beleuchtung seitlich und Sensorschalter

Sensorschalter (ZCS006E) optional bestellbar zur Steuerung von LEDplus
(Farbtemperaturwechsel bei Spiegeln)

Aufsatzleuchten optional bestellbar!

12V
1360LM
13,05W
2700-6500K

Höhe	Breite	Tiefe	Artikel-Nr.	Aufteilung Breite	PG 1	PG 2	PG 3
700	1270	32	LE-FSP 10				
-			ZCS006E				

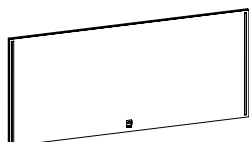

Spiegel

auf Trägerplatte
inkl. LED-Effektlicht und Sensorschalter

Sensorschalter (ZCS006E) optional bestellbar zur Steuerung von LEDplus
(Farbtemperaturwechsel bei Spiegeln)

Aufsatzleuchten optional bestellbar!

12V
1160LM
11,13W
2700-6500K

Höhe	Breite	Tiefe	Artikel-Nr.	Aufteilung Breite	PG 1	PG 2	PG 3
600	1350	32	LE-FSP 25				
-			ZCS006E				

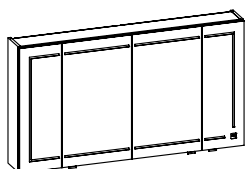

Spiegelschrank

inkl. LEDplus-fähiger Beleuchtung in den Türen, 4 Drehtüren, einfach verspiegelt
4 Glaseinlegeböden
Schalter/Steckdose
Anschlag von links: L R L R

Sensorschalter (ZCS005E) optional bestellbar zur Steuerung von LEDplus
(Farbtemperaturwechsel bei Spiegelschränken)

Aufsatzleuchten optional bestellbar!

12V
1848LM
18,48W
2700-6500K

Höhe	Breite	Tiefe	Artikel-Nr.	Aufteilung Breite	PG 1	PG 2	PG 3
703	1270	170	LE-SPS 35				
-			ZCS005E				

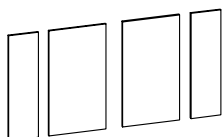

Innenspiegel-Set

4 Spiegel
2 x H625 x B170 x T3
2 x H625 x B325 x T3
optional einsetzbar zu:
LE-SPS 35

Höhe	Breite	Tiefe	Artikel-Nr.	Aufteilung Breite	PG 1	PG 2	PG 3
-		3	EB-LE-ISP4-04				

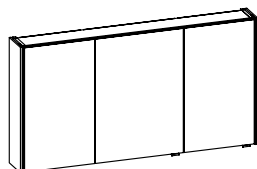

Spiegelschrank

inkl. LEDplus-fähiger Beleuchtung in den Glasstollen
und 10 mm Stollen, 3 Drehtüren, einfach verspiegelt, 6 Glaseinlegeböden
Schalter/Steckdose
Anschlag von links: R L L

Sensorschalter (ZCS005E) optional bestellbar zur Steuerung von LEDplus
(Farbtemperaturwechsel bei Spiegelschränken)

Aufsatzleuchten optional bestellbar!

12V
1360LM
13,05W
2700-6500K

Höhe	Breite	Tiefe	Artikel-Nr.	Aufteilung Breite	PG 1	PG 2	PG 3
703	1340	180	LE-SPSB 80				
-			ZCS005E				

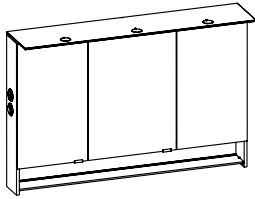

Spiegelschrank

inkl. LEDplus-fähiger Beleuchtung im Kranz, Glaskranzboden
 offenes Fach mit Glaseinlegeboden und beleuchteter Rückwand
 3 Drehtüren, doppelt verspiegelt, 6 Glaseinlegeböden
 Kranzbreite: 1303 mm, Kranztiefe: 285 mm
 Anschlag von links: L L R
 Schalter/Steckdose von außen steuerbar
 wählbare Modul Positionen:
 rechts außen (RA), links außen (LA)

12V
495LM
7,2W
3000-6500K

Sensorschalter (ZCS006E) optional bestellbar zur Steuerung von LEDplus
 (Farbtemperaturwechsel)

Höhe	Breite	Tiefe	Artikel-Nr.	Aufteilung Breite	PG 1	PG 2	PG 3
868	1300	160	LE-SPSD 84-LA				
868	1300	160	LE-SPSD 84-RA				
-			ZCS006E				



Solid Surface-Aufsatzbecken

Weiß Matt
ohne Armaturbohrung
inkl. Zwangsablauf

Höhe	Breite	Tiefe	Artikel-Nr.	Aufteilung Breite	PG 1	PG 2	PG 3
125	480	380	BAEN003M08010A				



Keramik-Aufsatzbecken

Slender Round
Weiß Glanz (01)
ohne Armaturbohrung
inkl. Zwangsablauf

Höhe	Breite	Tiefe	Artikel-Nr.	Aufteilung Breite	PG 1	PG 2	PG 3
145	400	400	BAENK01100255371				



Keramik-Aufsatzbecken

Schwarz Matt
mit Armaturbohrung und integriertem Überlauf

Schwarze Überlaufrosetten (ZDVROS01) optional im Zubehör bestellbar!

Höhe	Breite	Tiefe	Artikel-Nr.	Aufteilung Breite	PG 1	PG 2	PG 3
125	600	420	BAETU09079200				



Keramik-Aufsatzbecken

Weiß Glanz
mit Armaturbohrung und integriertem Überlauf

Schwarze Überlaufrosetten (ZDVROS01) optional im Zubehör bestellbar!

Höhe	Breite	Tiefe	Artikel-Nr.	Aufteilung Breite	PG 1	PG 2	PG 3
125	600	420	BAETU1007920001				



Waschtischplatte

Verbundplatte mit Schichtstoff belegt
inkl. 2 Auschnitte für 2 im Katalog abgebildete Aufsatzbecken

**Bitte Dekor angeben! Siehe Waschtischplattendekore!
Hahnlochbohrungen separat bestellen.**

Höhe	Breite	Tiefe	Artikel-Nr.	Aufteilung Breite	PG 1	PG 2	PG 3
18	1740	495	PMD181749HLE				
28	1740	495	PMD281749HLE				
-			PVSHHBOHR2				



Solid Surface Waschtisch
 Weiß Matt (02)
 mit 2 Armaturbohrungen
 inkl. 2 Clou-Überläufen

Schwarze Abdeckung für Clou-Ablaufgarnitur (ZDVCLOUS)
 optional im Zubehör bestellbar!

Höhe	Breite	Tiefe	Artikel-Nr.	Aufteilung Breite	PG 1	PG 2	PG 3
12	1740	500	BMD019F17402				

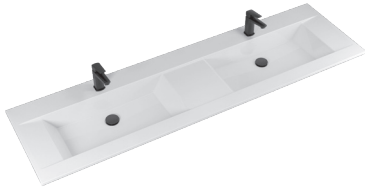

Mineralmarmor-Doppelwaschtisch
 Weiß (w)
 mit 2 Armaturbohrungen,
 inkl. 2 Clou-Überläufen

Schwarze Abdeckung für Clou-Ablaufgarnitur (ZDVCLOUS)
 optional im Zubehör bestellbar!

Höhe	Breite	Tiefe	Artikel-Nr.	Aufteilung Breite	PG 1	PG 2	PG 3
15	1740	495	LE-MMDWT 14				



Glas-Doppelwaschtisch
 Optiwhite (owh) oder Metallic-Grau (mg)
 mit 2 Armaturbohrungen,
 inkl. 2 Clou-Überläufen

Schwarze Abdeckung für Clou-Ablaufgarnitur (ZDVCLOUS)
 optional im Zubehör bestellbar!

Höhe	Breite	Tiefe	Artikel-Nr.	Aufteilung Breite	PG 1	PG 2	PG 3
12	1740	495	LE-GDWT 07-OWH				
12	1740	495	LE-GDWT 07-MG				

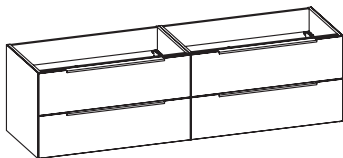

Waschtischunterschrank
 inkl. Raumsparsiphon
 4 Auszüge

Höhe	Breite	Tiefe	Artikel-Nr.	Aufteilung Breite	PG 1	PG 2	PG 3
482	1720	486	W97018M17	860/860	-		

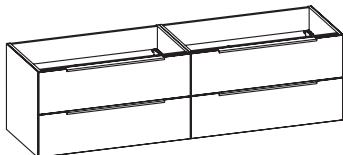

Waschtischunterschrank
 inkl. Raumsparsiphon
 4 Auszüge
 inkl. Glasstollen

Höhe	Breite	Tiefe	Artikel-Nr.	Aufteilung Breite	PG 1	PG 2	PG 3
482	1720	486	W96018M17	860/860	-		

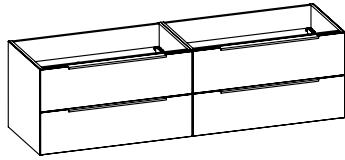

Waschtischunterschrank

inkl. LED-Beleuchtung unter dem Waschtisch mit Bewegungssensor
inkl. Raumparsiphon
4 Auszüge

12V
2780LM
25,3W
2700-6500K

Sensorschalter (ZCS008E) optional bestellbar zur Steuerung von LEDplus (Farbtemperaturwechsel) bei Waschtischunterschrank!

Höhe	Breite	Tiefe	Artikel-Nr.	Aufteilung Breite	PG 1	PG 2	PG 3
495	1720	486	W95018M17	860/860	-		
-			ZCS008E				

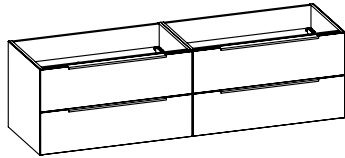

Waschtischunterschrank

inkl. LED-Beleuchtung unter dem Waschtisch mit Bewegungssensor
inkl. Raumparsiphon
4 Auszüge
inkl. Glasstollen

12V
2789LM
25,4W
2700-6500K

Sensorschalter (ZCS008E) optional bestellbar zur Steuerung von LEDplus (Farbtemperaturwechsel) bei Waschtischunterschrank!

Höhe	Breite	Tiefe	Artikel-Nr.	Aufteilung Breite	PG 1	PG 2	PG 3
495	1720	486	W94018M17	860/860	-		
-			ZCS008E				

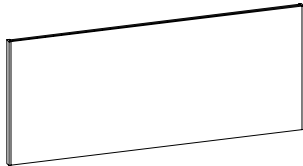

Funktionsspiegel
auf Trägerplatte
inkl. LED-Beleuchtung seitlich und Sensorschalter

12V
1360LM
13,05W
2700-6500K

Sensorschalter (ZCS006E) optional bestellbar zur Steuerung von LEDplus (Farbtemperaturwechsel bei Spiegeln)

Aufsatzleuchten optional bestellbar!

Höhe	Breite	Tiefe	Artikel-Nr.	Aufteilung Breite	PG 1	PG 2	PG 3
700	1680	32	LE-FSP 11				
-	-	-	ZCS006E				

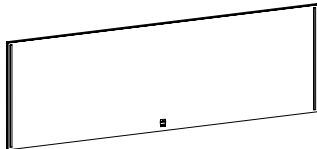

Spiegel
auf Trägerplatte
inkl. LED-Effektlicht und Sensorschalter

12V
1160LM
11,13W
2700-6500K

Sensorschalter (ZCS006E) optional bestellbar zur Steuerung von LEDplus (Farbtemperaturwechsel bei Spiegeln)

Aufsatzleuchten optional bestellbar!

Höhe	Breite	Tiefe	Artikel-Nr.	Aufteilung Breite	PG 1	PG 2	PG 3
600	1750	32	LE-FSP 26				
-	-	-	ZCS006E				

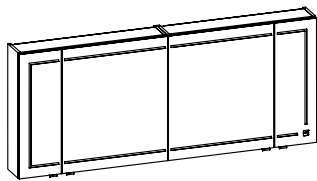

Spiegelschrank
inkl. LEDplus-fähiger Beleuchtung in den Türen, 4 Drehtüren, einfach verspiegelt
4 Glaseinlegeböden
Schalter/Steckdose
Anschlag von links: L R L R

12V
2496LM
24,96W
2700-6500K

Sensorschalter (ZCS005E) optional bestellbar zur Steuerung von LEDplus (Farbtemperaturwechsel bei Spiegelschränken)

Aufsatzleuchten optional bestellbar!

Höhe	Breite	Tiefe	Artikel-Nr.	Aufteilung Breite	PG 1	PG 2	PG 3
703	1680	170	LE-SPS 45				
-	-	-	ZCS005E				

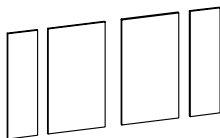

Innenspiegel-Set
4 Spiegel
2 x H625 x B170 x T3
2 x H625 x B530 x T3
optional einsetzbar zu:
LE-SPS 45

Höhe	Breite	Tiefe	Artikel-Nr.	Aufteilung Breite	PG 1	PG 2	PG 3
-	-	3	EB-LE-ISP4-05				

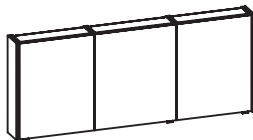

Spiegelschrank
inkl. LEDplus-fähiger Beleuchtung in den Glasstollen und 10 mm Stollen, 3 Drehtüren, einfach verspiegelt, 6 Glaseinlegeböden
Schalter/Steckdose
Anschlag von links: R L L

12V
1360LM
13,05W
2700-6500K

Sensorschalter (ZCS005E) optional bestellbar zur Steuerung von LEDplus (Farbtemperaturwechsel bei Spiegelschränken)

Aufsatzleuchten optional bestellbar!

Höhe	Breite	Tiefe	Artikel-Nr.	Aufteilung Breite	PG 1	PG 2	PG 3
703	1740	180	LE-SPSB 81				
-	-	-	ZCS005E				

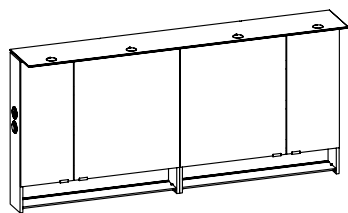

Spiegelschrank

inkl. LEDplus-fähiger Beleuchtung im Kranz, Glaskranzboden
 offenes Fach mit Glaseinlegeboden und beleuchteter Rückwand
 4 Drehtüren, doppelt verspiegelt, 8 Glaseinlegeböden
 Kranzbreite: 1803 mm, Kranztiefe: 285 mm
 Anschlag von links: L L R R
 Schalter/Steckdose von außen steuerbar
 Modul Position: zwei außen (ZA)

12V
2220LM
22,1W
3000-6500K

Sensorschalter (ZCS006E) optional bestellbar zur Steuerung von LEDplus
 (Farbtemperaturwechsel)

Höhe	Breite	Tiefe	Artikel-Nr.	Aufteilung Breite	PG 1	PG 2	PG 3
868	1800	160	LE-SPSD 85-ZA				
-			ZCS006E				

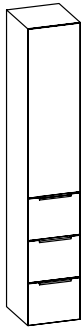

Hochschrank
 1 Drehtür
 3 Auszüge
 3 Glaseinlegeböden

Bitte Türanschlag links (L), rechts (R) angeben!

Höhe	Breite	Tiefe	Artikel-Nr.		Aufteilung Breite	PG 1	PG 2	PG 3
1680	300	330	HCL103033	L/R		-		

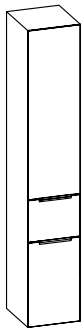

Hochschrank
 2 Drehtüren
 1 Auszug
 4 Glaseinlegeböden

Bitte Türanschlag links (L), rechts (R) angeben!

Höhe	Breite	Tiefe	Artikel-Nr.		Aufteilung Breite	PG 1	PG 2	PG 3
1680	300	330	HCL113033	L/R		-		

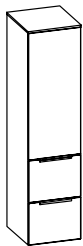

Midischrank
 1 Drehtür
 2 Auszüge
 2 Glaseinlegeböden
 inkl. Abdeckplatte

Bitte Türanschlag links (L), rechts (R) angeben!

Höhe	Breite	Tiefe	Artikel-Nr.		Aufteilung Breite	PG 1	PG 2	PG 3
1210	300	330	MCL533033	L/R		-	404,14	423,68

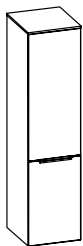

Midischrank
 2 Drehtüren
 3 Glaseinlegeböden
 inkl. Abdeckplatte

Bitte Türanschlag links (L), rechts (R) angeben!

Höhe	Breite	Tiefe	Artikel-Nr.		Aufteilung Breite	PG 1	PG 2	PG 3
1210	300	170	MCT583017	L/R		-		
1210	300	330	MCT583033	L/R		-		
1210	300	430	MCT583043	L/R		-		

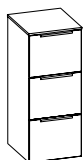

Unterschrank
3 Auszüge
inkl. Abdeckplatte

Höhe	Breite	Tiefe	Artikel-Nr.	Aufteilung Breite	PG 1	PG 2	PG 3
730	300	330	UGL563033		-		

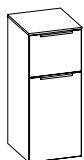

Unterschrank
1 Auszug
1 Drehtür
1 Glaseinlegeboden
inkl. Abdeckplatte

Bitte Türanschlag links (L), rechts (R) angeben!

Höhe	Breite	Tiefe	Artikel-Nr.	Aufteilung Breite	PG 1	PG 2	PG 3
730	300	330	UGL573033	L/R	-		

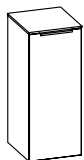

Unterschrank
1 Drehtür
2 Glaseinlegeböden
inkl. Abdeckplatte

Bitte Türanschlag links (L), rechts (R) angeben!

Höhe	Breite	Tiefe	Artikel-Nr.	Aufteilung Breite	PG 1	PG 2	PG 3
730	300	170	UGT553017	L/R	-		
730	300	330	UGT553033	L/R	-		
730	300	430	UGT553043		-		

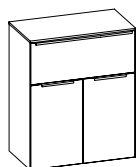

Unterschrank
2 Auszüge
2 Drehtüren
1 Glaseinlegeboden
inkl. Abdeckplatte

Höhe	Breite	Tiefe	Artikel-Nr.	Aufteilung Breite	PG 1	PG 2	PG 3
730	600	330	UGL586033	300/300	-		

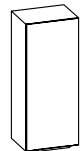

Hängeschrank
1 Drehtür
2 Glaseinlegeböden

Bitte Türanschlag links (L), rechts (R) angeben!

Höhe	Breite	Tiefe	Artikel-Nr.	Aufteilung Breite	PG 1	PG 2	PG 3
720	300	170	OKT133017	L/R	-		
720	300	330	OKT133033	L/R	-		
720	300	430	OKT133043	L/R	-		

Kunde:

Block:

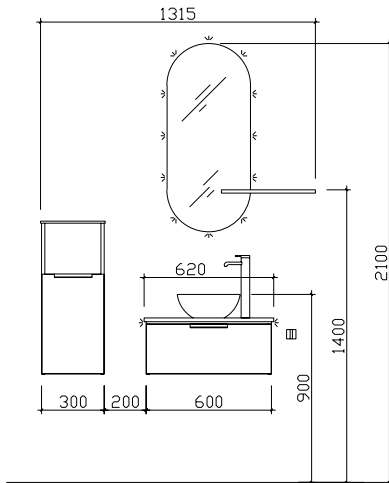

Maß in mm:

300/620

Energieeffizienzangaben siehe Typenplan

- Front: Glas Kaschmir (1084 - PG 2)
- Korpusfarbe: Kaschmir Matt Touch (160)
- Akzentfarbe: /
- KorpUSAusführung: Comfort E
- Schubkasten: Metallzarge mit Softeinzug
- WT-Plattenfarbe: Kaschmir Matt (1160)
- Stollenfarbe: /
- Griff/Knopf: H3
- Montage: wandhängend
- Archiv-Nr.: 6-LE124-F3-1

Pos.	Stk.	Artikel-Nr. / Anschlag	Beschreibung
1	1	BAE024S03101	Keramik-Aufsatzbecken
2	1	W01024S62	Waschtischunterschrank
3	1	PRE186235HLE	;R Waschtischplatte
4	1	FEEL10240	Spiegel inkl. umlaufender LEDplus-Effektbeleuchtung
5	1	ZCS008E	LEDplus Sensorschalter
6	1	ZER034517	;L/R Ablageboard
7	1	ZKEFA253C	Kosmetikeinsatz 2-teilig
8	1	ZDVZWAN2	Zwangsablauf Schwarz Matt
9	1	ZDVROS01	Überlaufrosette Schwarz
10	1	ZDVDAGSA2	Design-Ablauf-Garnitur Schwarz Matt
11	1	UGT553017	L/R Unterschrank
12	1	ZHH017S36	Handtuchhalter
13	1	ZEHM42S	Einhebelmischer Schwarz Matt

Änderungen und Irrtümer vorbehalten!



LIVING

LEONARDO

GÄSTEBÄDER



Ausführliche Informationen zu Front-, Korpus- und Waschtischplattendekoren sowie Waschtischmaterialien und Griffen finden Sie in der Serie 116.

Waschtisch-Übersicht

Mineralmarmor-Waschtische

Breite 480 mm

LE-MMWT 11

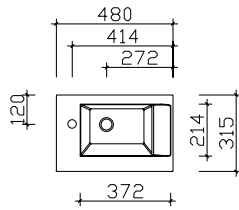

Mineralmarmor-Waschtisch
 Weiß (w), mit Armaturbohrung
 inkl. Clou-Überlauf



Schwarze Abdeckung für Clou-Abflussgarnitur (ZDVCLOUS)
 optional im Zubehör bestellbar!

Höhe	Breite	Tiefe	Artikel-Nr.	Aufteilung Breite	PG 1	PG 2	PG 3
15	480	315	LE-MMWT 11				



Waschtischunterschrank
 1 Drehtür, mit seitlichen Glasstollen und 10 mm Stollen

Bitte Türanschlag links (L), rechts (R) angeben!

Höhe	Breite	Tiefe	Artikel-Nr.	Aufteilung Breite	PG 1	PG 2	PG 3
480	460	300	LE-WTUS 45	L/R			



Waschtischunterschrank
 1 Drehtür, inkl. LED-Beleuchtung in den Glasstollen
 mit Bewegungssensor und 10 mm Stollen

Sensorschalter (ZCS008E) optional bestellbar zur Steuerung von LEDplus
 (Farbtemperaturwechsel) bei Waschtischunterschrank!

Bitte Türanschlag links (L), rechts (R) angeben!

12V
900LM
8,64W
2700-6500K

Höhe	Breite	Tiefe	Artikel-Nr.	Aufteilung Breite	PG 1	PG 2	PG 3
480	460	300	LE-WTUSB 45	L/R			
-	-	-	ZCS008E				

Überbau 480 mm

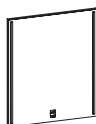

Spiegel
 auf Trägerplatte
 inkl. LED-Effektlicht und Sensorschalter

Sensorschalter (ZCS006E) optional bestellbar zur Steuerung von LEDplus
 (Farbtemperaturwechsel bei Spiegeln)

Aufsatzleuchten optional bestellbar!

12V
1160LM
11,13W
2700-6500K

Höhe	Breite	Tiefe	Artikel-Nr.	Aufteilung Breite	PG 1	PG 2	PG 3
600	500	32	LE-FSP 23				
-	-	-	ZCS006E				

Ausführliche Informationen zu Front-, Korpus- und Waschtischplattendekoren sowie Waschtischmaterialien und Griffen finden Sie in der Serie 124.

Waschtisch-Übersicht

Aufsatzbecken

Breite 310 mm

BAE024S03101

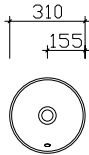



Keramik-Aufsatzbecken
 Weiß Glanz (01)
 ohne Armaturbohrung, inkl. Zwangsablauf

Schwarze Überlaufrosetten (ZDVROS01) optional im Zubehör bestellbar!

Höhe	Breite	Tiefe	Artikel-Nr.	Aufteilung Breite	PG 1	PG 2	PG 3
140	310	310	BAE024S03101				



Waschtischplatte
 Verbundplatte mit Schichtstoff belegt
 inkl. Ausschnitt für Armaturbohrung und BAE024S03101

Bitte Dekor angeben!

Höhe	Breite	Tiefe	Artikel-Nr.	Aufteilung Breite	PG 1	PG 2	PG 3
18	620	350	PRE186235HLE	R			
28	620	350	PRE286235HLE	R			



Waschtischplatte
 Verbundplatte mit Schichtstoff belegt
 inkl. Ausschnitt für Armaturbohrung und BAE024S03101

Bitte Dekor angeben!

Höhe	Breite	Tiefe	Artikel-Nr.	Aufteilung Breite	PG 1	PG 2	PG 3
18	620	350	PLE186235HLE	L			
28	620	350	PLE286235HLE	L			



Waschtischplatte
 Verbundplatte mit Schichtstoff belegt
 ohne Ausschnitte

Bitte Dekor angeben!

Höhe	Breite	Tiefe	Artikel-Nr.	Aufteilung Breite	PG 1	PG 2	PG 3
18	620	350	PMS186235HLE				
28	620	350	PMS286235HLE				

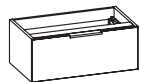

Waschtischunterschrank
 inkl. Raumparsiphon
 1 Auszug

Höhe	Breite	Tiefe	Artikel-Nr.	Aufteilung Breite	PG 1	PG 2	PG 3
242	600	340	W01024S62		-		

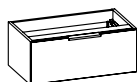

Waschtischunterschrank

inkl. LED-Beleuchtung unter dem Waschtisch mit Bewegungssensor
inkl. Raumsparsiphon
1 Auszug

12V
1302LM
11,8W
2700-6500K

Sensorschalter (ZCS008E) optional bestellbar zur Steuerung von LEDplus (Farbtemperaturwechsel) bei Waschtischunterschrank!

Höhe	Breite	Tiefe	Artikel-Nr.	Aufteilung Breite	PG 1	PG 2	PG 3
255	600	340	W02024S62		-		
-			ZCS008E				

Überbau 600 mm

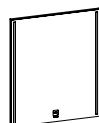

Spiegel

auf Trägerplatte
inkl. LED-Effektlicht und Sensorschalter

12V
1160LM
11,13W
2700-6500K

Sensorschalter (ZCS006E) optional bestellbar zur Steuerung von LEDplus (Farbtemperaturwechsel bei Spiegeln)

Aufsatzleuchten optional bestellbar!

Höhe	Breite	Tiefe	Artikel-Nr.	Aufteilung Breite	PG 1	PG 2	PG 3
600	500	32	LE-FSP 23				
-			ZCS006E				



Spiegel

auf Trägerplatte
inkl. umlaufender LEDplus-Effektbeleuchtung

12V
1155LM
10,08W
2800-6500K

Achtung: Nicht mit Aufsatzleuchten kombinierbar!

Höhe	Breite	Tiefe	Artikel-Nr.	Aufteilung Breite	PG 1	PG 2	PG 3
900	400	32	FEEL10240				



Ablageboard mit Innenrundung

18 mm Stärke
mit verdeckter Befestigung
passend zu Spiegeln bis 45mm Tiefe
Abb. zeigt rechts

Bitte Dekor angeben! Siehe Korpusdekore!
Bitte die Position des Ablageboards links (L), rechts (R) angeben!

Höhe	Breite	Tiefe	Artikel-Nr.	Aufteilung Breite	PG 1	PG 2	PG 3
18	450	170	ZER034517	L/R			
18	600	170	ZER036017	L/R			



LIVING

LEONARDO

ZUBEHÖR





Handtuchhaken
 Chrom Glanz
 zum Anschrauben, klappbar
 Mindestplatzbedarf: 110 mm

Höhe	Breite	Tiefe	Artikel-Nr.	Aufteilung Breite	PG 1	PG 2	PG 3
71	17	16	HHK5-70				



Handtuchhaken
 Edelstahloptik
 zum Anschrauben, 1 Stück

Höhe	Breite	Tiefe	Artikel-Nr.	Aufteilung Breite	PG 1	PG 2	PG 3
50	43	34	ZHH014E05				



Handtuchhaken
 Schwarz Matt
 zum Anschrauben, 1 Stück

Höhe	Breite	Tiefe	Artikel-Nr.	Aufteilung Breite	PG 1	PG 2	PG 3
50	43	34	ZHH014S05				



Handtuchhalter
 Chrom Glanz, zur Korpusmontage, 1-armig
 Mindestplatzbedarf: 120 mm

Höhe	Breite	Tiefe	Artikel-Nr.	Aufteilung Breite	PG 1	PG 2	PG 3
30	65	320	LE-HH4-320				



Handtuchhalter
 Schwarz Matt
 zur Korpusmontage, 1-armig
 Mindestplatzbedarf: 120 mm

Höhe	Breite	Tiefe	Artikel-Nr.	Aufteilung Breite	PG 1	PG 2	PG 3
30	65	325	ZHH00832				



Handtuchhalter
Chrom Glanz, zur Wandmontage, 1-armig
Mindestplatzbedarf: 120 mm

Höhe	Breite	Tiefe	Artikel-Nr.	Aufteilung Breite	PG 1	PG 2	PG 3
45	45	325	HHWE 2-325				



Handtuchhalter
Chrom Glanz, zur Wandmontage, 2-armig
Mindestplatzbedarf: 120 mm

Höhe	Breite	Tiefe	Artikel-Nr.	Aufteilung Breite	PG 1	PG 2	PG 3
48	60	345	HHWE 3-345				



Handtuchhalter
Schwarz Matt
zur Wandmontage, 2-armig
Mindestplatzbedarf: 120 mm

Höhe	Breite	Tiefe	Artikel-Nr.	Aufteilung Breite	PG 1	PG 2	PG 3
48	60	345	ZHH017S36				



Handtuchhalter
zur Wandmontage, 1-armig, ausziehbar, Chrom Glanz
Mindestplatzbedarf: 80 mm

Höhe	Breite	Tiefe	Artikel-Nr.	Aufteilung Breite	PG 1	PG 2	PG 3
44		325	HHWI-32-CGL				



Handtuchhalter
Chrom Glanz
zur Korpusmontage, 1-armig
Mindestplatzbedarf: 120 mm

Höhe	Breite	Tiefe	Artikel-Nr.	Aufteilung Breite	PG 1	PG 2	PG 3
10	40	380	HH6-380-1				

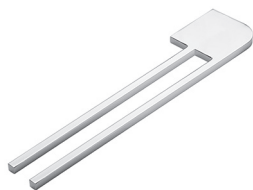

Handtuchhalter
Chrom Glanz
zur Korpusmontage, 2-armig
Mindestplatzbedarf: 150 mm

Höhe	Breite	Tiefe	Artikel-Nr.	Aufteilung Breite	PG 1	PG 2	PG 3
10	80	380	HH6-380-2				



Handtuchhalter
Schwarz Matt
zur Korpusmontage
1-armig
Mindestplatzbedarf: 120 mm

Höhe	Breite	Tiefe	Artikel-Nr.	Aufteilung Breite	PG 1	PG 2	PG 3
10	40	380	ZHH01238				

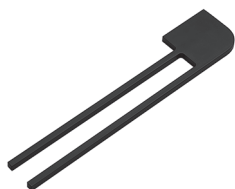

Handtuchhalter
Schwarz Matt
zur Korpusmontage
2-armig
Mindestplatzbedarf: 150 mm

Höhe	Breite	Tiefe	Artikel-Nr.	Aufteilung Breite	PG 1	PG 2	PG 3
10	80	380	ZHH01338				



Einhebelmischer
Chrom Glanz
Ideal Standard

Zugstange für herkömmliche Ablaufgarnituren/Clou-Überlaufsysteme ist im Lieferumfang enthalten!

Achtung: Armatur nicht für Niederdruckgeräte geeignet!

Höhe	Breite	Tiefe	Artikel-Nr.	Aufteilung Breite	PG 1	PG 2	PG 3
145	95	200	EHM-25-C				



Einhebelmischer
Schwarz Matt
inkl. Push-Open Ablaufgarnitur

Zugstange für herkömmliche Ablaufgarnituren/Clou-Überlaufsysteme ist im Lieferumfang enthalten!

Achtung: Armatur nicht für Niederdruckgeräte geeignet!

Höhe	Breite	Tiefe	Artikel-Nr.	Aufteilung Breite	PG 1	PG 2	PG 3
162	47	157	ZEHM37				



Einhebelmischer
Chrom Glanz
inkl. Push-Open Ablaufgarnitur

Zugstange für herkömmliche Ablaufgarnituren/Clou-Überlaufsysteme ist im Lieferumfang enthalten!

Achtung: Armatur nicht für Niederdruckgeräte geeignet!

Höhe	Breite	Tiefe	Artikel-Nr.	Aufteilung Breite	PG 1	PG 2	PG 3
200	50	175	ZEHM40				



Einhebelmischer
Chrom Glanz
inkl. Push-Open Ablaufgarnitur

Zugstange für herkömmliche Ablaufgarnituren/Clou-Überlaufsysteme ist im Lieferumfang enthalten!

Achtung: Armatur nicht für Niederdruckgeräte geeignet!

Höhe	Breite	Tiefe	Artikel-Nr.	Aufteilung Breite	PG 1	PG 2	PG 3
150	42	140	ZEHM41				



Einhebelmischer
Schwarz Matt

Achtung: Keine Zugstange für herkömmliche Ablaufgarnituren/Clou-Überlaufsysteme im Lieferumfang enthalten!

Achtung: Armatur nicht für Niederdruckgeräte geeignet!

Höhe	Breite	Tiefe	Artikel-Nr.	Aufteilung Breite	PG 1	PG 2	PG 3
300	50	140	ZEHM42S				



Einhebelmischer
Chrom Glanz

Achtung: Keine Zugstange für herkömmliche Ablaufgarnituren/Clou-Überlaufsysteme im Lieferumfang enthalten!

Achtung: Armatur nicht für Niederdruckgeräte geeignet!

Höhe	Breite	Tiefe	Artikel-Nr.	Aufteilung Breite	PG 1	PG 2	PG 3
300	50	140	ZEHM42C				

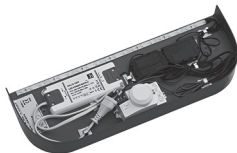

LEDmotion
LED-Leuchte mit Bewegungssensor
zur Ausleuchtung des Badezimmerbodens im Dunkeln
zur Montage unter Möbeln, von 400 mm - 699 mm Breite

12V
180LM
1,8W
6500K

Stromanschluss erforderlich!
Achtung! Nicht mit LED-Beleuchtungen am Waschtischunterschrank kombinierbar

Höhe	Breite	Tiefe	Artikel-Nr.	Aufteilung Breite	PG 1	PG 2	PG 3
52	370	128	LH30-SET 56				

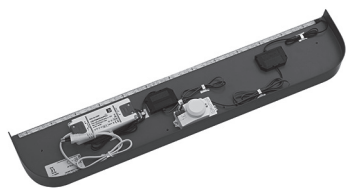

LEDmotion

LED-Leuchte mit Bewegungssensor
zur Ausleuchtung des Badezimmerbodens im Dunkeln
zur Montage unter Möbeln, ab 700 mm Breite

12V
340LM
3,2W
6500K

Stromanschluss erforderlich!

Achtung! Nicht mit LED-Beleuchtungen am Waschtischunterschrank kombinierbar

Höhe	Breite	Tiefe	Artikel-Nr.	Aufteilung Breite	PG 1	PG 2	PG 3
52	670	128	LH30-SET 57				



Waschtischkonsole

Chrom Glanz
1 Stück
für Waschtischplatten
Höheneinstellung bis 15mm möglich

Bitte mit 2 Schrauben befestigen!

Belastbar bis max. 100 kg

Höhe	Breite	Tiefe	Artikel-Nr.	Aufteilung Breite	PG 1	PG 2	PG 3
180	30	450	ZWK45018				



Waschtischkonsole

Schwarz Matt
1 Stück
für Waschtischplatten
Höheneinstellung bis 15mm möglich

Bitte mit 2 Schrauben befestigen!

Belastbar bis max. 100 kg

Höhe	Breite	Tiefe	Artikel-Nr.	Aufteilung Breite	PG 1	PG 2	PG 3
180	30	450	ZWK45018S				



Griffset

Schwarz
für einfach verspiegelte Spiegelschränke

Set mit 2 Stück

Höhe	Breite	Tiefe	Artikel-Nr.	Aufteilung Breite	PG 1	PG 2	PG 3
7	40	23	ZDVSPSG1				



Griffset

Schwarz
für einfach verspiegelte Spiegelschränke

Set mit 3 Stück

Höhe	Breite	Tiefe	Artikel-Nr.	Aufteilung Breite	PG 1	PG 2	PG 3
7	40	23	ZDVSPSG2				



Griffset
Schwarz
für doppelt verspiegelte Spiegelschränke

Set mit 2 Stück

Höhe	Breite	Tiefe	Artikel-Nr.	Aufteilung Breite	PG 1	PG 2	PG 3
15	45	23	ZDVSPSG3				



Griffset
Schwarz
für doppelt verspiegelte Spiegelschränke

Set mit 3 Stück

Höhe	Breite	Tiefe	Artikel-Nr.	Aufteilung Breite	PG 1	PG 2	PG 3
15	45	23	ZDVSPSG4				



Kosmetikeinsatz
Kunststoff, 2-teilig (Breite je 130 mm)
optional für Schubkästen in Waschtischunterschränken

Höhe	Breite	Tiefe	Artikel-Nr.	Aufteilung Breite	PG 1	PG 2	PG 3
53	130	253	ZKEFA253C				



Kosmetikeinsatz
Kunststoff, 2-teilig (Breite je 130 mm)
optional für Schubkästen in Waschtischunterschränken

Höhe	Breite	Tiefe	Artikel-Nr.	Aufteilung Breite	PG 1	PG 2	PG 3
53	130	343	ZKEFA343C				



Design-Ablauf-Garnitur
Schwarz Matt

Höhe	Breite	Tiefe	Artikel-Nr.	Aufteilung Breite	PG 1	PG 2	PG 3
240-350	60	280	ZDVDAGSA2				



Design-Ablauf-Garnitur
Chrom Glanz

Höhe	Breite	Tiefe	Artikel-Nr.	Aufteilung Breite	PG 1	PG 2	PG 3
240-350	60	280	ZDVDAGA1				



Zwangsablauf
als Zwangsablauf für Waschtische ohne integrierten Überlauf

Höhe	Breite	Tiefe	Artikel-Nr.	Aufteilung Breite	PG 1	PG 2	PG 3
-			ZDVZWAN1				



Zwangsablauf Schwarz Matt
als Zwangsablauf für Waschtische ohne integrierten Überlauf

Höhe	Breite	Tiefe	Artikel-Nr.	Aufteilung Breite	PG 1	PG 2	PG 3
-			ZDVZWAN2		40,43		



Abdeckung für Clou-Ablaufgarnitur Schwarz Matt
Zum Austausch für Clou-Ablaufgarnituren, die von Pelipal mitgeliefert wurden.

Höhe	Breite	Tiefe	Artikel-Nr.	Aufteilung Breite	PG 1	PG 2	PG 3
240-350	60	280	ZDVCLOUS				



Überlaufrosette
Schwarz
Austauschset für Keramikwaschtisch

Achtung: Kompatibilität den Hinweisen am Waschtisch entnehmen!

Höhe	Breite	Tiefe	Artikel-Nr.	Aufteilung Breite	PG 1	PG 2	PG 3
30	30	12	ZDVR0S01				

Aufsatzleuchten und Kränze optional für SPS und Spiegel (Leuchten nicht separat bestellbar)

	LE-FSP 09	LE-FSP 10	LE-FSP 11	LE-FSP 23	LE-FSP 24	LE-FSP 25	LE-FSP 26	LE-SPS 25	LE-SPS 35	LE-SPS 45	LE-SPSB 79	LE-SPSB 80	LE-SPSB 81
EB-LS-AF-600F	●	●	2●		●	●	2●	●	●	2●	●	●	2●
EB-LS-AF-900F		●	●		●	●	●		●	●	●	●	●
EB-LS-AG-400F	●	●	2●	●	●	●	2●	●	●	2●	●	●	2●
EB-LS-AG-600F	●	●	2●		●	●	2●	●	●	2●	●	●	2●
EB-LS-AG-900F		●	●		●	●	●		●	●	●	●	●
EB-LS-AM-400F	●	●	2●	●	●	●	2●	●	●	2●	●	●	2●
EB-LS-AM-600F	●	●	2●		●	●	2●	●	●	2●	●	●	2●
EB-LS-AM-900F		●	●		●	●	●		●	●	●	●	●
EB-LS-AM-1100F		●	●			●	●			●		●	●
EB-LS-AQ-600F	●	●	2●		●	●	2●	●	●	2●	●	●	2●
EB-LS-AQ-900F		●	●		●	●	●		●	●	●	●	●
ZAL AUF 40 E	●	●	2●	●	●	●	2●	●	●	2●	●	●	2●
ZAL AUF 60 E	●	●	2●		●	●	2●	●	●	2●	●	●	2●
ZAL AUF 90 E		●	●		●	●	●		●	●	●	●	●
ZAL AWF 40 E	●	●	2●	●	●	●	2●	●	●	2●	●	●	2●
ZAL AWF 60 E	●	●	2●		●	●	2●	●	●	2●	●	●	2●
ZAL AWF 90 E		●	●		●	●	●		●	●	●	●	●
ZAL AZF 40 E	●	●	2●	●	●	●	2●	●	●	2●	●	●	2●
ZAL AZF 60 E	●	●	2●		●	●	2●	●	●	2●	●	●	2●
ZAL AZF 90 E		●	●		●	●	●		●	●	●	●	●
ZAL BBF 60 E	●	●	2●		●	●	2●	●	●	2●	●	●	2●
ZAL BBF 90 E		●	●		●	●	●			●	●	●	●
ZAL BBF 11 E		●	●			●	●			●		●	●
ZAL BCF 60 E	●	●	2●		●	●	2●	●	●	2●	●	●	2●
ZAL BCF 90 E		●	●		●	●	●			●	●	●	●
ZAL BCF 11 E		●	●			●	●			●		●	●
ZAKAYV18E-200-600F				●									
ZAKAYV18E-601-800F													
ZAKAYV18E-801-1000F	●				●			●			●		
ZAKAYV18E-1001-1200F													
ZAKAYV18E-1201-1400F		●				●			●			●	
ZAKAYV18E-1401-1600F													
ZAKAYV18E-1601-1800F			●				●			●			●
ZKB 01VC 79 E													
ZKB 02VC 11 E								●			●		
ZKB 03VC 14 E									●			●	
ZKB 04VC 18 E										●			●
ZKB 01VS 79 E													
ZKB 02VS 11 E								●			●		
ZKB 03VS 14 E									●			●	
ZKB 04VS 18 E										●			●
ZKB 06VC 18 E								●	●	●	●	●	●



Aufsatzleuchte LEDplus-fähig

Chrom Glanz
für: Spiegelschrank inkl. Schalter/Steckdose
oder Spiegel inkl. Schalter/LED Trafo
EB-... oder **...E** = Einbauartikel ohne Trafo

12V
809-878LM
7,4W
3000-6200K

Sensorschalter (ZCS005E) optional bestellbar zur Steuerung von LEDplus (Farbtemperaturwechsel bei Spiegelschränken)
Sensorschalter (ZCS006E) optional bestellbar zur Steuerung von LEDplus (Farbtemperaturwechsel bei Spiegeln)

Höhe	Breite	Tiefe	Artikel-Nr.	Aufteilung Breite	PG 1	PG 2	PG 3
55	600	90	EB-LS-AF-600F				
-	-	-	ZCS005E				
-	-	-	ZCS006E				



Aufsatzleuchte LEDplus-fähig

Chrom Glanz
für: Spiegelschrank inkl. Schalter/Steckdose
oder Spiegel inkl. Schalter/LED Trafo
EB-... oder **...E** = Einbauartikel ohne Trafo

12V
1124-1224LM
10,4W
3000-6200K

Sensorschalter (ZCS005E) optional bestellbar zur Steuerung von LEDplus (Farbtemperaturwechsel bei Spiegelschränken)
Sensorschalter (ZCS006E) optional bestellbar zur Steuerung von LEDplus (Farbtemperaturwechsel bei Spiegeln)

Höhe	Breite	Tiefe	Artikel-Nr.	Aufteilung Breite	PG 1	PG 2	PG 3
55	900	90	EB-LS-AF-900F				
-	-	-	ZCS005E				
-	-	-	ZCS006E				



Aufsatzleuchte LEDplus-fähig

Chrom Glanz
für: Spiegelschrank inkl. Schalter/Steckdose
oder Spiegel inkl. Schalter/LED Trafo
EB-... oder **...E** = Einbauartikel ohne Trafo

12V
400-403LM
3,6W
2900-6400K

Sensorschalter (ZCS005E) optional bestellbar zur Steuerung von LEDplus (Farbtemperaturwechsel bei Spiegelschränken)
Sensorschalter (ZCS006E) optional bestellbar zur Steuerung von LEDplus (Farbtemperaturwechsel bei Spiegeln)

Höhe	Breite	Tiefe	Artikel-Nr.	Aufteilung Breite	PG 1	PG 2	PG 3
45	400	100	EB-LS-AG-400F				
45	600	100	EB-LS-AG-600F				
45	900	100	EB-LS-AG-900F				
-	-	-	ZCS005E				
-	-	-	ZCS006E				



Aufsatzleuchte LEDplus-fähig

Chrom Glanz
für: Spiegelschrank inkl. Schalter/Steckdose
oder Spiegel inkl. Schalter/LED Trafo
EB-... oder **...E** = Einbauartikel ohne Trafo

12V
275LM
1,9W
3000-6500K

Sensorschalter (ZCS005E) optional bestellbar zur Steuerung von LEDplus (Farbtemperaturwechsel bei Spiegelschränken)
Sensorschalter (ZCS006E) optional bestellbar zur Steuerung von LEDplus (Farbtemperaturwechsel bei Spiegeln)

Höhe	Breite	Tiefe	Artikel-Nr.	Aufteilung Breite	PG 1	PG 2	PG 3
30	400	80	EB-LS-AM-400F				
30	600	80	EB-LS-AM-600F				
-	-	-	ZCS005E				
-	-	-	ZCS006E				



Aufsatzleuchte LEDplus-fähig

Chrom Glanz
für: Spiegelschrank inkl. Schalter/Steckdose
oder Spiegel inkl. Schalter/LED Trafo
EB-... oder **...E** = Einbauartikel ohne Trafo

12V
670LM
4,7W
3000-6500K

Sensorschalter (ZCS005E) optional bestellbar zur Steuerung von LEDplus
(Farbtemperaturwechsel bei Spiegelschränken)
Sensorschalter (ZCS006E) optional bestellbar zur Steuerung von LEDplus
(Farbtemperaturwechsel bei Spiegeln)

Höhe	Breite	Tiefe	Artikel-Nr.	Aufteilung Breite	PG 1	PG 2	PG 3
30	900	80	EB-LS-AM-900F				
30	1100	80	EB-LS-AM-1100F				
-			ZCS005E				
-			ZCS006E				



Aufsatzleuchte LEDplus-fähig

Silber gebürstet
für: Spiegelschrank inkl. Schalter/Steckdose
oder Spiegel inkl. Schalter/LED Trafo
EB-... oder **...E** = Einbauartikel ohne Trafo

12V
690LM
7,92W
3000-6000K

Sensorschalter (ZCS005E) optional bestellbar zur Steuerung von LEDplus
(Farbtemperaturwechsel bei Spiegelschränken)
Sensorschalter (ZCS006E) optional bestellbar zur Steuerung von LEDplus
(Farbtemperaturwechsel bei Spiegeln)

Höhe	Breite	Tiefe	Artikel-Nr.	Aufteilung Breite	PG 1	PG 2	PG 3
45	600	100	EB-LS-AQ-600F				
45	900	100	EB-LS-AQ-900F				
-			ZCS005E				
-			ZCS006E				



Aufsatzleuchte LEDplus-fähig

Aluminium Matt
für: Spiegelschrank inkl. Schalter/Steckdose
oder Spiegel inkl. Schalter/LED Trafo
EB-... oder **...E** = Einbauartikel ohne Trafo

12V
504LM
6W
2700-6500K

Sensorschalter (ZCS005E) optional bestellbar zur Steuerung von LEDplus
(Farbtemperaturwechsel bei Spiegelschränken)
Sensorschalter (ZCS006E) optional bestellbar zur Steuerung von LEDplus
(Farbtemperaturwechsel bei Spiegeln)

Höhe	Breite	Tiefe	Artikel-Nr.	Aufteilung Breite	PG 1	PG 2	PG 3
26	400	122	ZALAU40E				
26	600	122	ZALAU60E				
26	900	122	ZALAU90E				
-			ZCS005E				
-			ZCS006E				



Aufsatzleuchte LEDplus-fähig

Schwarz Matt
für: Spiegelschrank inkl. Schalter/Steckdose
oder Spiegel inkl. Schalter/LED Trafo
EB-... oder **...E** = Einbauartikel ohne Trafo

12V
275LM
1,9W
3000-6500K

Sensorschalter (ZCS005E) optional bestellbar zur Steuerung von LEDplus
(Farbtemperaturwechsel bei Spiegelschränken)
Sensorschalter (ZCS006E) optional bestellbar zur Steuerung von LEDplus
(Farbtemperaturwechsel bei Spiegeln)

Höhe	Breite	Tiefe	Artikel-Nr.	Aufteilung Breite	PG 1	PG 2	PG 3
30	400	80	ZALAW40E				
30	600	80	ZALAW60E				
-			ZCS005E				
-			ZCS006E				

Aufsatzleuchte LEDplus-fähig

Schwarz Matt
für: Spiegelschrank inkl. Schalter/Steckdose
oder Spiegel inkl. Schalter/LED Trafo
EB-... oder **...E** = Einbauartikel ohne Trafo

12V
670LM
4,7W
3000-6500K



Sensorschalter (ZCS005E) optional bestellbar zur Steuerung von LEDplus (Farbtemperaturwechsel bei Spiegelschränken)
Sensorschalter (ZCS006E) optional bestellbar zur Steuerung von LEDplus (Farbtemperaturwechsel bei Spiegeln)

Höhe	Breite	Tiefe	Artikel-Nr.	Aufteilung Breite	PG 1	PG 2	PG 3
30	900	80	ZALAWF90E				
-	-	-	ZCS005E				
-	-	-	ZCS006E				

Aufsatzleuchte LEDplus-fähig

Chrom Glanz
für: Spiegelschrank inkl. Schalter/Steckdose
oder Spiegel inkl. Schalter/LED Trafo
EB-... oder **...E** = Einbauartikel ohne Trafo

12V
662LM
8W
3000-6000K



Sensorschalter (ZCS005E) optional bestellbar zur Steuerung von LEDplus (Farbtemperaturwechsel bei Spiegelschränken)
Sensorschalter (ZCS006E) optional bestellbar zur Steuerung von LEDplus (Farbtemperaturwechsel bei Spiegeln)

Höhe	Breite	Tiefe	Artikel-Nr.	Aufteilung Breite	PG 1	PG 2	PG 3
26	400	122	ZALAZF40E				
-	-	-	ZCS005E				
-	-	-	ZCS006E				

Aufsatzleuchte LEDplus-fähig

Chrom Glanz
für: Spiegelschrank inkl. Schalter/Steckdose
oder Spiegel inkl. Schalter/LED Trafo
EB-... oder **...E** = Einbauartikel ohne Trafo

12V
916LM
12W
3000-6000K



Sensorschalter (ZCS005E) optional bestellbar zur Steuerung von LEDplus (Farbtemperaturwechsel bei Spiegelschränken)
Sensorschalter (ZCS006E) optional bestellbar zur Steuerung von LEDplus (Farbtemperaturwechsel bei Spiegeln)

Höhe	Breite	Tiefe	Artikel-Nr.	Aufteilung Breite	PG 1	PG 2	PG 3
26	600	122	ZALAZF60E				
26	900	122	ZALAZF90E				
-	-	-	ZCS005E				
-	-	-	ZCS006E				

Aufsatzleuchte LEDplus-fähig

Chrom Glanz
für: Spiegelschrank inkl. Schalter/Steckdose
oder Spiegel inkl. Schalter/LED Trafo
EB-... oder **...E** = Einbauartikel ohne Trafo

12V
980LM
9,5W
3000-6500K



Sensorschalter (ZCS005E) optional bestellbar zur Steuerung von LEDplus (Farbtemperaturwechsel bei Spiegelschränken)
Sensorschalter (ZCS006E) optional bestellbar zur Steuerung von LEDplus (Farbtemperaturwechsel bei Spiegeln)

Höhe	Breite	Tiefe	Artikel-Nr.	Aufteilung Breite	PG 1	PG 2	PG 3
42	600	105	ZALBBF60E				
-	-	-	ZCS005E				
-	-	-	ZCS006E				



Aufsatzleuchte LEDplus-fähig

Chrom Glanz
für: Spiegelschrank inkl. Schalter/Steckdose
oder Spiegel inkl. Schalter/LED Trafo
EB-... oder **...E** = Einbauartikel ohne Trafo

12V
1380-1480LM
13,7W
3000-6500K

Sensorschalter (ZCS005E) optional bestellbar zur Steuerung von LEDplus
(Farbtemperaturwechsel bei Spiegelschränken)
Sensorschalter (ZCS006E) optional bestellbar zur Steuerung von LEDplus
(Farbtemperaturwechsel bei Spiegeln)

Höhe	Breite	Tiefe	Artikel-Nr.	Aufteilung Breite	PG 1	PG 2	PG 3
42	900	105	ZALBBF90E				
42	1095	105	ZALBBF11E				
-			ZCS005E				
-			ZCS006E				



Aufsatzleuchte LEDplus-fähig

Schwarz Matt
für: Spiegelschrank inkl. Schalter/Steckdose
oder Spiegel inkl. Schalter/LED Trafo
EB-... oder **...E** = Einbauartikel ohne Trafo

12V
980LM
9,5W
3000-6500K

Sensorschalter (ZCS005E) optional bestellbar zur Steuerung von LEDplus
(Farbtemperaturwechsel bei Spiegelschränken)
Sensorschalter (ZCS006E) optional bestellbar zur Steuerung von LEDplus
(Farbtemperaturwechsel bei Spiegeln)

Höhe	Breite	Tiefe	Artikel-Nr.	Aufteilung Breite	PG 1	PG 2	PG 3
42	600	105	ZALBCF60E				
-			ZCS005E				
-			ZCS006E				



Aufsatzleuchte LEDplus-fähig

Schwarz Matt
für: Spiegelschrank inkl. Schalter/Steckdose
oder Spiegel inkl. Schalter/LED Trafo
EB-... oder **...E** = Einbauartikel ohne Trafo

12V
1380-1480LM
13,7W
3000-6500K

Sensorschalter (ZCS005E) optional bestellbar zur Steuerung von LEDplus
(Farbtemperaturwechsel bei Spiegelschränken)
Sensorschalter (ZCS006E) optional bestellbar zur Steuerung von LEDplus
(Farbtemperaturwechsel bei Spiegeln)

Höhe	Breite	Tiefe	Artikel-Nr.	Aufteilung Breite	PG 1	PG 2	PG 3
42	600	105	ZALBCF90E				
42	1095	105	ZALBCF11E				
-			ZCS005E				
-			ZCS006E				



Acrylkranz LEDplus-fähig
variable Breite 200-1800 mm

12V
948-2212LM
5,5-17,5W
3000-6500K

Sensorschalter (ZCS005E) optional bestellbar zur Steuerung von LEDplus (Farbtemperaturwechsel bei Spiegelschränken)
Sensorschalter (ZCS006E) optional bestellbar zur Steuerung von LEDplus (Farbtemperaturwechsel bei Spiegeln)

Breite des Acrylkranzes entspricht immer der Breite des Spiegelschranks!
Nicht separat bestellbar!

Höhe	Breite	Tiefe	Artikel-Nr.		PG 1	PG 2	PG 3
8	600	135	ZAKAYV18E	Grundwert			
8	600-1800	135	ZAKAYV18E	E Aufpreis je angefangene 100 mm			
			ZCS005E				
			ZCS006E				

Holzkranz
 mit LEDplus-fähigen Lichtprofil 16 mm Stärke
 Chrom Glanz

12V
 1047LM/LFM
 9W/LFM
 2900-6400K



Breite des Holzkranzes entspricht immer der Breite des Spiegelschranks plus 2mm Überstand pro Seite!
Dekor entspricht immer dem Korpusdekor des ausgewählten Spiegelschranks.
Nicht separat bestellbar!
Sensorschalter (ZCS005E) optional bestellbar zur Steuerung von LEDplus (Farbtemperaturwechsel) bei Spiegelschränken

Höhe	Breite	Tiefe	Artikel-Nr.	PG 1	PG 2	PG 3
16	400	185	ZKB06VC18E	Grundwert		
16	400-1832	185		Aufpreis je angefangene 100 mm:		
			ZCS005E			



Holzkranz
mit LEDplus-fähigen Strahlern 10 mm Stärke
2 Strahler
Chrom Glanz

12V
240LM
4W
2700-6500K

Breite des Holzkranzes entspricht immer der Breite des Spiegelschranks plus 5mm Überstand pro Seite!
Dekor entspricht immer dem Korpusdekor des ausgewählten Spiegelschranks.
Nicht separat bestellbar!
Sensorschalter (ZCS005E) optional bestellbar zur Steuerung von LEDplus (Farbtemperaturwechsel) bei Spiegelschränken

Höhe	Breite	Tiefe	Artikel-Nr.	Aufteilung Breite	PG 1	PG 2	PG 3
10	400-799	270	ZKB01VC79E				
-			ZCS005E				



Holzkranz
mit LEDplus-fähigen Strahlern 10 mm Stärke
3 Strahler
Chrom Glanz

12V
360LM
6W
2700-6500K

Breite des Holzkranzes entspricht immer der Breite des Spiegelschranks plus 5mm Überstand pro Seite!
Dekor entspricht immer dem Korpusdekor des ausgewählten Spiegelschranks.
Nicht separat bestellbar!
Sensorschalter (ZCS005E) optional bestellbar zur Steuerung von LEDplus (Farbtemperaturwechsel) bei Spiegelschränken

Höhe	Breite	Tiefe	Artikel-Nr.	Aufteilung Breite	PG 1	PG 2	PG 3
10	800-1199	270	ZKB02VC11E				
-			ZCS005E				



Holzkranz
mit LEDplus-fähigen Strahlern 10 mm Stärke
4 Strahler
Chrom Glanz

12V
480LM
8W
2700-6500K

Breite des Holzkranzes entspricht immer der Breite des Spiegelschranks plus 5mm Überstand pro Seite!
Dekor entspricht immer dem Korpusdekor des ausgewählten Spiegelschranks.
Nicht separat bestellbar!
Sensorschalter (ZCS005E) optional bestellbar zur Steuerung von LEDplus (Farbtemperaturwechsel) bei Spiegelschränken

Höhe	Breite	Tiefe	Artikel-Nr.	Aufteilung Breite	PG 1	PG 2	PG 3
10	1200-1499	270	ZKB03VC14E				
-			ZCS005E				



Holzkranz
mit LEDplus-fähigen Strahlern 10 mm Stärke
5 Strahler
Chrom Glanz

12V
600LM
10W
2700-6500K

Breite des Holzkranzes entspricht immer der Breite des Spiegelschranks plus 5mm Überstand pro Seite!
Dekor entspricht immer dem Korpusdekor des ausgewählten Spiegelschranks.
Nicht separat bestellbar!
Sensorschalter (ZCS005E) optional bestellbar zur Steuerung von LEDplus (Farbtemperaturwechsel) bei Spiegelschränken

Höhe	Breite	Tiefe	Artikel-Nr.	Aufteilung Breite	PG 1	PG 2	PG 3
10	1500-1800	270	ZKB04VC18E				
-			ZCS005E				



Holzkranz
mit LEDplus-fähigen Strahlern 10 mm Stärke
2 Strahler
Schwarz Matt

12V
240LM
4W
2700-6500K

Breite des Holzkranzes entspricht immer der Breite des Spiegelschranks plus 5mm Überstand pro Seite!
Dekor entspricht immer dem Korpusdekor des ausgewählten Spiegelschranks.
Nicht separat bestellbar!
Sensorschalter (ZCS005E) optional bestellbar zur Steuerung von LEDplus (Farbtemperaturwechsel) bei Spiegelschränken

Höhe	Breite	Tiefe	Artikel-Nr.	Aufteilung Breite	PG 1	PG 2	PG 3
10	400-799	270	ZKB01VS79E				
-			ZCS005E				



Holzkranz
mit LEDplus-fähigen Strahlern 10 mm Stärke
3 Strahler
Schwarz Matt

12V
360LM
6W
2700-6500K

Breite des Holzkranzes entspricht immer der Breite des Spiegelschranks plus 5mm Überstand pro Seite!
Dekor entspricht immer dem Korpusdekor des ausgewählten Spiegelschranks.
Nicht separat bestellbar!
Sensorschalter (ZCS005E) optional bestellbar zur Steuerung von LEDplus (Farbtemperaturwechsel) bei Spiegelschränken

Höhe	Breite	Tiefe	Artikel-Nr.	Aufteilung Breite	PG 1	PG 2	PG 3
10	800-1199	270	ZKB02VS11E				
-			ZCS005E				



Holzkranz
mit LEDplus-fähigen Strahlern 10 mm Stärke
4 Strahler
Schwarz Matt

12V
480LM
8W
2700-6500K

Breite des Holzkranzes entspricht immer der Breite des Spiegelschranks plus 5mm Überstand pro Seite!
Dekor entspricht immer dem Korpusdekor des ausgewählten Spiegelschranks.
Nicht separat bestellbar!
Sensorschalter (ZCS005E) optional bestellbar zur Steuerung von LEDplus (Farbtemperaturwechsel) bei Spiegelschränken

Höhe	Breite	Tiefe	Artikel-Nr.	Aufteilung Breite	PG 1	PG 2	PG 3
10	1200-1499	270	ZKB03VS14E				
-			ZCS005E				



Holzkranz
mit LEDplus-fähigen Strahlern 10 mm Stärke
5 Strahler
Schwarz Matt

12V
600LM
10W
2700-6500K

Breite des Holzkranzes entspricht immer der Breite des Spiegelschranks plus 5mm Überstand pro Seite!
Dekor entspricht immer dem Korpusdekor des ausgewählten Spiegelschranks.
Nicht separat bestellbar!
Sensorschalter (ZCS005E) optional bestellbar zur Steuerung von LEDplus (Farbtemperaturwechsel) bei Spiegelschränken

Höhe	Breite	Tiefe	Artikel-Nr.	Aufteilung Breite	PG 1	PG 2	PG 3
10	1500-1800	270	ZKB04VS18E				
-			ZCS005E				