

# Möbel LETZ

*Finden und Wohlfühlen*



## Typenplan

Barcelona von SCHÖNER WOHNEN - Badezimmer in Eiche Halifax

### **Wichtiger Hinweis für Sie**

Etwaige Hinweise des Herstellers in dieser Produktinformation, die sich auf die Gewährleistung beziehen, haben für Sie keinerlei Bindungswirkung und können von Ihnen ignoriert werden. Ihre gesetzlichen Gewährleistungsrechte als Verbraucher uns gegenüber, als Ihrem Verkäufer, werden dadurch in keiner Weise berührt oder eingeschränkt. Sie können sich wegen aller Mängel jederzeit an uns wenden. Darüber hinaus gehende Herstellergarantien bleiben

Möbel Letz GmbH  
Am Gewerbepark 11  
06895 Zahna-Elster

Tel.: 035383 - 6018 50

Fax.: 035383 - 6018 17



## Frontdekore

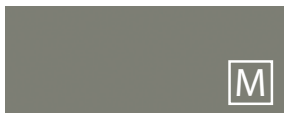

Nr. 697 Betongrün



Nr. 699 Alby Blue



Nr. 777 Cosmos Grey matt

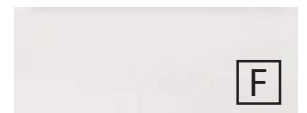

Nr. 793 Edelweiß matt



Nr. 891 Quarzgrau matt



Nr. 893 Titangrau matt



Nr. 722 Polarweiß hgl.



Nr. 639 Eiche Schwarz



Nr. 670 Halifax Eiche



Nr. 698 Cuneo Eiche Grau



Nr. 750 Cardiff Eiche



Nr. 751 Cuneo Eiche Braun



Nr. 771 Cuneo Eiche Natural



Nr. 785 Eiche Natur  
Nachbildung

**F** Folierte Front

**M** Melaminharzbeschichtete Front mit ABS-Kante

## Korpuseitendekore

\* Hochglanz Korpus gegen Aufpreis



Nr. 197  
Betongrün



Nr. 199  
Alby Blue



Nr. 177  
Cosmos Grey  
matt

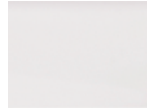

Nr. 111  
Weiß matt



Nr. 191  
Quarzgrau matt



Nr. 193  
Titangrau matt



\*Nr. 161  
Weiß hgl.



Nr. 139  
Eiche Schwarz



Nr. 170  
Halifax Eiche



Nr. 198  
Cuneo Eiche  
Grau



Nr. 150  
Cardiff Eiche



Nr. 151  
Cuneo Eiche  
Braun



Nr. 171  
Cuneo Eiche  
Natural



Nr. 185  
Eiche Natur  
Nachbildung

## Waschtischplatten- und Abdeckplattendekore

\* Hochglanz Platte gegen Aufpreis

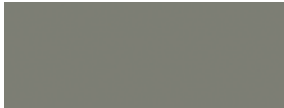

Nr. 197 Betongrün



Nr. 199 Alby Blue



Nr. 177 Cosmos Grey matt



Nr. 111 Weiß matt



Nr. 191 Quarzgrau matt



Nr. 193 Titangrau matt



\*Nr. 161 Weiß hgl.



Nr. 139 Eiche Schwarz



Nr. 170 Halifax Eiche



Nr. 198 Cuneo Eiche Grau



Nr. 150 Cardiff Eiche



Nr. 151 Cuneo Eiche Braun



Nr. 171 Cuneo Eiche Natural



Nr. 185 Eiche Natur  
Nachbildung

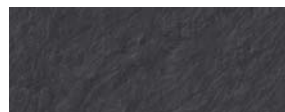

Nr. 143 Schieferoptik



Nr. 174 Hunton Eiche

# Waschtischfarben

Keramik - Aufsatzwaschtische



**Squared**  
Nr. 1 weiß  
in 2 Breiten möglich



**Squared**  
Nr. 43 Carbone  
in 2 Breiten möglich

# Griffvarianten

Griffprofil in Korpusdekor - auch bei der Variante mit Stangengriff



grifflos



Nr. 289 Stangengriff  
chrom



Nr. 359 Stangengriff  
schwarz matt

# Akzentfarben Einschubregal



Nr. 501  
Weiß matt lackiert



Nr. 547  
Schwarz matt lackiert











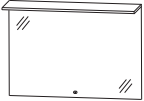

# Technik

Auszüge und Schubkästen

Nr. 554  
Premium-Technik mit Dämpfung

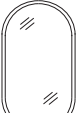
Türen mit integriertem Dämpfungssystem

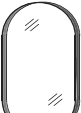
# Barcelona - Typenliste

| Tiefenangabe entspricht der Korpus­tiefe   |   | Tiefe<br>in mm | Breite<br>in mm | Höhe<br>in mm | Artikelnummer    | Anschlag | # | Aufpreis<br>Hoch-<br>glanz<br>Korpus |
|--|---|----------------|-----------------|---------------|------------------|----------|---|--------------------------------------|
| <b>Flächenspiegel</b>  |   |                |                 |               |                  |          |   |                                      |
| <br>   | <b>Flächenspiegel</b><br>1 LED-Flächenleuchte<br>mit Sensor für Emotion-Beleuchtung<br>1 LED-Converter<br>inkl. LED-Waschplatzbeleuchtung<br>Dieses Produkt enthält eine Lichtquelle<br>der Energieeffizienzklasse: F   |                |                 |               |                  |          |   |                                      |
|  | <b>800 mm breit</b><br>23,3 Watt / 2190 Lumen / 2700 - 6500 Kelvin  | 91             | 800             | 652           | <b>FSB418001</b> |          |   |                                      |
|  | <b>1000 mm breit</b><br>29,5 Watt / 2773 Lumen / 2700 - 6500 Kelvin   | 91             | 1000            | 652           | <b>FSB411001</b> |          |   |                                      |
|  | <b>1200 mm breit</b><br>35,7 Watt / 3356 Lumen / 2700 - 6500 Kelvin   | 91             | 1200            | 652           | <b>FSB411201</b> |          |   |                                      |
|  | <b>1600 mm breit</b><br>48,1 Watt / 4521 Lumen / 2700 - 6500 Kelvin   | 91             | 1600            | 652           | <b>FSB411601</b> |          |   |                                      |
| <br>   | <b>Flächenspiegel rund mit Spiegelheizung</b><br>umlaufende LED-Beleuchtung<br>Lichtfarbe in drei Stufen einstellbar<br>13,8 Watt / 1501 Lumen / 2700, 4500, 6500 Kelvin<br>1 LED-Converter 30 Watt<br>1 Sensor für Emotion-Beleuchtung und Spiegelheizung<br>Heizung schaltet sich automatisch nach 60 Minuten ab<br>Dieses Produkt enthält eine Lichtquelle<br>der Energieeffizienzklasse: F  | 31             | 800             | 800           | <b>FSR508001</b> |          |   |                                      |
| <br>  | <b>Flächenspiegel rund mit Spiegelheizung</b><br>umlaufendes Rahmenprofil in schwarz<br>umlaufende LED-Beleuchtung im Rahmenprofil<br>Lichtfarbe in drei Stufen einstellbar<br>15,1 Watt / 1645 Lumen / 2700, 4500, 6500 Kelvin<br>1 LED-Converter 30 Watt<br>1 Sensor für Emotion-Beleuchtung und Spiegelheizung<br>Heizung schaltet sich automatisch nach 60 Minuten ab<br>Dieses Produkt enthält eine Lichtquelle<br>der Energieeffizienzklasse: F | 50             | 800             | 800           | <b>FSR558001</b> |          |   |                                      |
| <br>  | <b>Flächenspiegel oval mit Spiegelheizung</b><br>umlaufende LED-Beleuchtung<br>Lichtfarbe in drei Stufen einstellbar<br>12,9 Watt / 1404 Lumen / 2700, 4500, 6500 Kelvin<br>1 LED-Converter 30 Watt<br>1 Sensor für Emotion-Beleuchtung und Spiegelheizung<br>Heizung schaltet sich automatisch nach 60 Minuten ab<br>Dieses Produkt enthält eine Lichtquelle<br>der Energieeffizienzklasse: F  | 31             | 500             | 900           | <b>FSR505002</b> |          |   |                                      |
| <br>  | <b>Flächenspiegel oval mit Spiegelheizung</b><br>umlaufendes Rahmenprofil in schwarz<br>umlaufende LED-Beleuchtung im Rahmenprofil<br>Lichtfarbe in drei Stufen einstellbar<br>14,3 Watt / 1548 Lumen / 2700, 4500, 6500 Kelvin<br>1 LED-Converter 30 Watt<br>1 Sensor für Emotion-Beleuchtung und Spiegelheizung<br>Heizung schaltet sich automatisch nach 60 Minuten ab<br>Dieses Produkt enthält eine Lichtquelle<br>der Energieeffizienzklasse: F | 50             | 500             | 900           | <b>FSR555002</b> |          |   |                                      |

# Barcelona - Typenliste



| Tiefenangabe entspricht der Korpusstärke   |  | Tiefe<br>in mm | Breite<br>in mm | Höhe<br>in mm | Artikelnummer                   | Anschlag | # | Aufpreis<br>Hoch-<br>glanz<br>Korpus |
|--|--|----------------|-----------------|---------------|---------------------------------|----------|---|--------------------------------------|
| <b>Keramik - Aufsatzwaschtische</b>  |  |                |                 |               |                                 |          |   |                                      |
| <br> | <b>Keramik-Aufsatzwaschtisch Squared</b><br>inkl. Permanentablauf<br>mit Hahnlochbohrung   |                |                 |               |                                 |          |   |                                      |
|  | <b>Keramik - Aufsatzwaschtisch</b><br>weiß   | 450            | 500             | 125           | <b>WTM48051</b>                 |          |   |                                      |
|  | <b>Keramik - Aufsatzwaschtisch</b><br>Carbone matt   | 450            | 500             | 125           | <b>WTM480543</b>                |          |   |                                      |
|  | <b>passender Waschtischplattenausschnitt</b><br><br>Optionales Zubehör:<br>CLOU Ab- und Überlaufsystem   |                |                 |               | <b>AUS480528</b><br><br>PZ11091 |          |   |                                      |
| <br> | <b>Keramik-Aufsatzwaschtisch Squared</b><br>inkl. Permanentablauf<br>mit Hahnlochbohrung   |                |                 |               |                                 |          |   |                                      |
|  | <b>Keramik - Aufsatzwaschtisch</b><br>weiß   | 450            | 620             | 125           | <b>WTM48061</b>                 |          |   |                                      |
|  | <b>Keramik - Aufsatzwaschtisch</b><br>Carbone matt   | 450            | 620             | 125           | <b>WTM480643</b>                |          |   |                                      |
|  | <b>passender Waschtischplattenausschnitt</b><br><br>Optionales Zubehör:<br>CLOU Ab- und Überlaufsystem   |                |                 |               | <b>AUS480528</b><br><br>PZ11091 |          |   |                                      |
| <b>Waschtischplatten</b>   |  |                |                 |               |                                 |          |   |                                      |
|   | <b>Waschtischplatte mit ABS-Kante</b><br>bei Verwendung der Seitenaufdopplungen ist die Platte<br>40 mm breiter<br><br>Bitte beachten Sie den Aufpreis für die<br>Waschtischausschnitte. |                |                 |               |                                 |          |   |                                      |
|  | <b>808 mm breit</b>  | 495            | 808             | 28            | <b>AP508066</b>                 |          |   |                                      |
|  | <b>848 mm breit</b><br>für Seitenaufdopplungen   | 495            | 848             | 28            | <b>AP508466</b>                 |          |   |                                      |
|  | <b>1008 mm breit</b>   | 495            | 1008            | 28            | <b>AP501066</b>                 |          |   |                                      |
|  | <b>1048 mm breit</b><br>für Seitenaufdopplungen  | 495            | 1048            | 28            | <b>AP510466</b>                 |          |   |                                      |
|  | <b>1208 mm breit</b>   | 495            | 1208            | 28            | <b>AP501266</b>                 |          |   |                                      |
|  | <b>1248 mm breit</b><br>für Seitenaufdopplungen  | 495            | 1248            | 28            | <b>AP512466</b>                 |          |   |                                      |
|  | <b>1608 mm breit</b>   | 495            | 1608            | 28            | <b>AP501666</b>                 |          |   |                                      |
|  | <b>1648 mm breit</b><br>für Seitenaufdopplungen  | 495            | 1648            | 28            | <b>AP516466</b>                 |          |   |                                      |

Die Angabe des Waschtisch-Herstellers entnehmen Sie bitte der Übersicht, die Sie am Anfang des Verkaufshandbuchs finden.

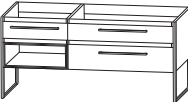

# Barcelona - Typenliste

|  |   | Tiefenangabe entspricht der Korpus-tiefe | Tiefe in mm | Breite in mm | Höhe in mm | Artikelnummer    | Anschlag         | # | Aufpreis Hochglanz Korpus |
|--|---|--|-------------|--------------|------------|------------------|------------------|---|---------------------------|
| <b>Waschtischunterschranke mit Metallfußgestell</b>  |   |  |             |              |            |                  |                  |   |                           |
|  <p>Abb. mit Griffen</p>                                     | <b>Waschtischunterschrank</b><br>Schränke müssen aufgrund der Kippsicherung und Stabilität zusätzlich wandhängend montiert werden<br>1 Metallschubkasten mit Einzugsdämpfung und Siphonausschnitt inkl. 1x Ablagefach<br>1 Metallauszug mit Einzugsdämpfung inkl. Reling<br>Metallschubkasten und Metallauszug inkl. Anti-Rutschmatte<br>2 Seitenaufdopplungen in Korpusdekor mit Metallfußgestell in schwarz matt  |  |             |              |            |                  |                  |   |                           |
|  | <b>838 mm breit</b>   |  | 489         | 838          | 775        | <b>WUASW8001</b> |                  |   |                           |
|  | <b>1038 mm breit</b>  |  | 489         | 1038         | 775        | <b>WUASW1001</b> |                  |   |                           |
|  | <b>1238 mm breit</b>  |  | 489         | 1238         | 775        | <b>WUASW1201</b> |                  |   |                           |
| Optionales Zubehör:<br>Raumsparsiphon DN 40<br>Raumsparsiphon DN 32  |   |  |             |              |            | PZ1367<br>PZ1423 |                  |   |                           |
|  <p>Abb. = links<br/>Ablage links<br/>Abb. mit Griffen</p> | <b>Waschtischunterschrank</b><br>Schränke müssen aufgrund der Kippsicherung und Stabilität zusätzlich wandhängend montiert werden<br>1 Waschtischunterschrank 1000 mm breit<br>1 Metallschubkasten mit Einzugsdämpfung und Siphonausschnitt inkl. 1x Ablagefach<br>1 Metallauszug mit Einzugsdämpfung inkl. Reling<br>1 Unterschrank 600 mm breit<br>1 Metallschubkasten mit Einzugsdämpfung<br>Metallschubkästen und Metallauszüge inkl. Anti-Rutschmatte<br>1 Einschubregal<br><b>bitte Akzentfarbe für das Einschubregal angeben</b><br>Nr. 501 weiß matt lackiert<br>Nr. 547 schwarz matt lackiert<br>2 Seitenaufdopplungen in Korpusdekor mit Metallfußgestell in schwarz matt |  | 489         | 1638         | 775        | <b>WUASW1601</b> | L/R              |   |                           |
|  | Optionales Zubehör:<br>Raumsparsiphon DN 40<br>Raumsparsiphon DN 32   |  |             |              |            |                  | PZ1367<br>PZ1423 |   |                           |





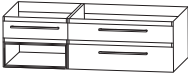
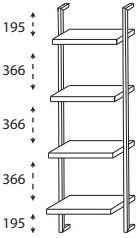
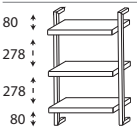
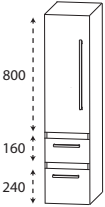

# Barcelona - Typenliste

|  |   | Tiefenangabe entspricht der Korpus-tiefe                            | Tiefe in mm   | Breite in mm | Höhe in mm | Artikelnummer    | Anschlag         | # | Aufpreis Hoch-glanz Korpus |
|--|---|---|---|--------------|------------|------------------|------------------|---|----------------------------|
| <b>Waschtischunterschranke mit Metallprofil</b>  |   |   |   |              |            |                  |                  |   |                            |
|  <p>Abb. mit Griffen</p>                                    | <b>Waschtischunterschrank</b><br>1 Metallschubkasten mit Einzugsdämpfung und Siphonausschnitt inkl. 1x Ablagefach<br>1 Metallauszug mit Einzugsdämpfung inkl. Reling<br>Metallschubkasten und Metallauszug inkl. Anti-Rutschmatte<br>2 Seitenaufdopplungen in Korpusdekor mit Metallprofil in schwarz matt  |   |   |              |            |                  |                  |   |                            |
|  | <b>838 mm breit</b>   |   | 489   | 838          | 480        | <b>WUASW8003</b> |                  |   |                            |
|  | <b>1038 mm breit</b>  |   | 489   | 1038         | 480        | <b>WUASW1003</b> |                  |   |                            |
|  | <b>1238 mm breit</b>  |   | 489   | 1238         | 480        | <b>WUASW1203</b> |                  |   |                            |
|  |   | Optionales Zubehör:<br>Raumsparsiphon DN 40<br>Raumsparsiphon DN 32 |   |              |            | PZ1367<br>PZ1423 |                  |   |                            |
|  <p>Abb. = links<br/>Ablage links<br/>Abb. mit Griffen</p> | <b>Waschtischunterschrank</b><br>1 Waschtischunterschrank 1000 mm breit<br>1 Metallschubkasten mit Einzugsdämpfung und Siphonausschnitt inkl. 1x Ablagefach<br>1 Metallauszug mit Einzugsdämpfung inkl. Reling<br>1 Unterschrank 600 mm breit<br>1 Metallschubkasten mit Einzugsdämpfung<br>Metallschubkästen und Metallauszüge inkl. Anti-Rutschmatte<br>1 Einschubregal<br><b>bitte Akzentfarbe für das Einschubregal angeben</b><br>Nr. 501 weiß matt lackiert<br>Nr. 547 schwarz matt lackiert<br>2 Seitenaufdopplungen in Korpusdekor mit Metallprofil in schwarz matt |   | 489   | 1638         | 480        | <b>WUASW1603</b> | L/R              |   |                            |
|  |   |   | Optionales Zubehör:<br>Raumsparsiphon DN 40<br>Raumsparsiphon DN 32 |              |            |                  | PZ1367<br>PZ1423 |   |                            |
| <b>Waschtischunterschranke</b>   |   |   |   |              |            |                  |                  |   |                            |
|  <p>Abb. mit Griffen</p>                                  | <b>Waschtischunterschrank</b><br>1 Metallschubkasten mit Einzugsdämpfung und Siphonausschnitt inkl. 1x Ablagefach<br>1 Metallauszug mit Einzugsdämpfung inkl. Reling<br>Metallschubkasten und Metallauszug inkl. Anti-Rutschmatte   |   |   |              |            |                  |                  |   |                            |
|  | <b>800 mm breit</b>   |   | 470   | 800          | 480        | <b>WUA3480TG</b> |                  |   |                            |
|  | <b>1000 mm breit</b>  |   | 470   | 1000         | 480        | <b>WUA3410TG</b> |                  |   |                            |
|  | <b>1200 mm breit</b>  |   | 470   | 1200         | 480        | <b>WUA3412TG</b> |                  |   |                            |
|  |   | Optionales Zubehör:<br>Raumsparsiphon DN 40<br>Raumsparsiphon DN 32 |   |              |            | PZ1367<br>PZ1423 |                  |   |                            |

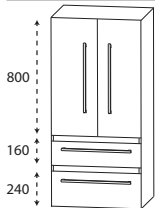



# Barcelona - Typenliste

| Tiefenangabe entspricht der Korpus-tiefe   |  |  |  | Tiefe<br>in mm | Breite<br>in mm | Höhe<br>in mm | Artikelnummer    | Anschlag | # | Aufpreis<br>Hoch-<br>glanz<br>Korpus |
|--|--|--|--|----------------|-----------------|---------------|------------------|----------|---|--------------------------------------|
| <b>Waschtischunterschranke</b>   |  |  |  |                |                 |               |                  |          |   |                                      |
|    | <b>Waschtischunterschrank</b><br>1 Waschtischunterschrank 1000 mm breit<br>1 Metallschubkasten mit Einzugsdämpfung und Siphonausschnitt inkl. 1x Ablagefach<br>1 Metallauszug mit Einzugsdämpfung inkl. Reling<br>1 Unterschrank 600 mm breit<br>1 Metallschubkasten mit Einzugsdämpfung Metallschubkästen und Metallauszüge inkl. Anti-Rutschmatte<br>1 Einschubregal<br><b>bitte Akzentfarbe für das Einschubregal angeben</b><br>Nr. 501 weiß matt lackiert<br>Nr. 547 schwarz matt lackiert<br><br>Optionales Zubehör:<br>Raumsparsiphon DN 40<br>Raumsparsiphon DN 32 |  |  | 470            | 1600            | 480           | <b>WUASW1602</b> | L/R      |   |                                      |
| Abb. = links<br>Ablage links<br>Abb. mit Griffen                                   |  |  |  |                |                 |               |                  |          |   |                                      |
| <b>System - Regale</b>   |  |  |  |                |                 |               |                  |          |   |                                      |
|  | <b>System - Regal</b><br>Metallgestell in schwarz matt<br>4 feste Holzfachböden<br>Tiefe: 200 mm, 240 mm, 280 mm, 320 mm<br>breitenvariabel<br>Breite von Außenkante Gestell bis Außenkante Gestell  |  |  | 320            | 300-600         | 1600          | <b>RGM160V01</b> |          |   |                                      |
| 80 ↑<br>278 ↑<br>278 ↓<br>80 ↓   |  |  |  |                |                 |               |                  |          |   |                                      |
|  | <b>System - Regal</b><br>Metallgestell in schwarz matt<br>3 feste Holzfachböden<br>breitenvariabel<br>Breite von Außenkante Gestell bis Außenkante Gestell   |  |  | 200            | 300-600         | 800           | <b>RGM080V01</b> |          |   |                                      |
| 80 ↑<br>278 ↑<br>278 ↓<br>80 ↓   |  |  |  |                |                 |               |                  |          |   |                                      |
| <b>Mittelschränke</b>  |  |  |  |                |                 |               |                  |          |   |                                      |
| <b>Ablageplatte bitte separat bestellen</b>  |  |  |  |                |                 |               |                  |          |   |                                      |
|  | <b>Mittelschrank</b><br>1 Tür<br>2 Glasfachböden (o.)<br>1 Metallschubkasten mit Einzugsdämpfung<br>1 Metallauszug mit Einzugsdämpfung   |  |  | 300            | 300             | 1280          | <b>MNA8530TG</b> | L/R      |   |                                      |
| 800 ↑<br>160 ↓<br>240 ↓  |  |  |  |                |                 |               |                  |          |   |                                      |
|  |  |  |  |                |                 |               |                  |          |   |                                      |
| Abb. mit Griffen   |  |  |  |                |                 |               |                  |          |   |                                      |
|  |  |  |  | 300            | 400             | 1280          | <b>MNA8540TG</b> | L/R      |   |                                      |

# Barcelona - Typenliste

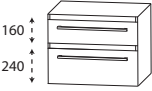
|  |   | Tiefenangabe entspricht der Korpus-tiefe | Tiefe in mm | Breite in mm | Höhe in mm       | Artikelnummer | Anschlag | # | Aufpreis Hochglanz Korpus |
|--|---|--|-------------|--------------|------------------|---------------|----------|---|---------------------------|
| <h2>Mittelschränke</h2> <h3>Ablageplatte bitte separat bestellen</h3>  |   |  |             |              |                  |               |          |   |                           |
|  <p>800<br/>160<br/>240</p> | <p><b>Mittelschrank</b><br/>2 Türen<br/>2 Glasfachböden (o.)<br/>1 Metallschubkasten mit Einzugsdämpfung<br/>1 Metallauszug mit Einzugsdämpfung</p>   | 300                                      | 600         | 1280         | <b>MNA8560TG</b> |               |          |   |                           |
|  <p>Abb. mit Griffen</p>    |   |  |             |              |                  |               |          |   |                           |
|                            | <p><b>Metallfußgestell für Mittelschränke</b><br/>Schränke müssen aufgrund der Kippsicherung und Stabilität zusätzlich wandhängend montiert werden<br/>in schwarz matt<br/>mit 1 Korpusblende</p> <p>Preis je Stück</p> | 319                                      | 19          | 1575         | <b>SDH321201</b> |               |          |   |                           |
|                           | <p><b>Metallprofil für Mittelschränke</b><br/>in schwarz matt<br/>mit 1 Korpusblende</p> <p>Preis je Stück</p>  | 319                                      | 19          | 1280         | <b>SDH321202</b> |               |          |   |                           |
| <h2>Unterschränke</h2> <h3>Ablageplatte bitte separat bestellen</h3>   |   |  |             |              |                  |               |          |   |                           |
|  <p>160<br/>240</p>       | <p><b>Unterschrank</b><br/>1 Metallschubkasten mit Einzugsdämpfung<br/>1 Metallauszug mit Einzugsdämpfung</p>   | 300                                      | 300         | 480          | <b>UNA3430TG</b> |               |          |   |                           |
|  |   | 300                                      | 400         | 480          | <b>UNA3440TG</b> |               |          |   |                           |
|  <p>Abb. mit Griffen</p>  |   |  |             |              |                  |               |          |   |                           |

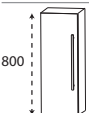
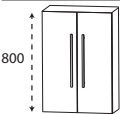
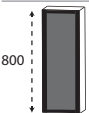

# Barcelona - Typenliste

|  |  | Tiefenangabe entspricht der Korpus-tiefe | Tiefe in mm | Breite in mm | Höhe in mm       | Artikelnummer | Anschlag | # | Aufpreis Hochglanz Korpus |
|--|--|--|-------------|--------------|------------------|---------------|----------|---|---------------------------|
| <h2>Unterschränke</h2> <h3>Ablageplatte bitte separat bestellen</h3>   |  |  |             |              |                  |               |          |   |                           |
| <br><br>Abb. mit Griffen | <b>Unterschränk</b><br>1 Metallschubkasten mit Einzugsdämpfung<br>1 Metallauszug mit Einzugsdämpfung   | 300                                      | 600         | 480          | <b>UNA3460TG</b> |               |          |   |                           |
|    | <b>Metallfußgestell für Unterschränke</b><br>Schränke müssen aufgrund der Kippsicherung und Stabilität zusätzlich wandhängend montiert werden<br>in schwarz matt<br>mit 1 Korpusblende<br><br>Preis je Stück | 319                                      | 19          | 775          | <b>SDH327801</b> |               |          |   |                           |
|    | <b>Metallprofil für Unterschränke</b><br>in schwarz matt<br>mit 1 Korpusblende<br><br>Preis je Stück   | 319                                      | 19          | 480          | <b>SDH324802</b> |               |          |   |                           |
| <h2>Oberschränke</h2>  |  |  |             |              |                  |               |          |   |                           |
| <br>Abb. mit Griff   | <b>Oberschränk</b><br>1 Tür<br>2 Glasfachböden   | 150                                      | 300         | 800          | <b>OGA5130TG</b> | L/R           |          |   |                           |
|  |  | 150                                      | 400         | 800          | <b>OGA5140TG</b> | L/R           |          |   |                           |
| <br>Abb. mit Griffen   | <b>Oberschränk</b><br>2 Türen<br>2 Glasfachböden   | 150                                      | 600         | 800          | <b>OGA5160TG</b> |               |          |   |                           |
|    | <b>Oberschränk</b><br>1 Glasrahmentür mit Rauchglas in Anthrazit<br>2 Glasfachböden  | 150                                      | 300         | 800          | <b>OGA5132</b>   | L/R           |          |   |                           |



# Barcelona - Typenliste

|   |   | Tiefenangabe entspricht der Korpustiefe | Tiefe in mm | Breite in mm | Höhe in mm | Artikelnummer    | Anschlag | # | Aufpreis Hochglanz Korpus |
|---|---|---|-------------|--------------|------------|------------------|----------|---|---------------------------|
| <b>Oberschränke</b>   |   |   |             |              |            |                  |          |   |                           |
|    | <b>Oberschrank</b><br>2 Glasrahmentüren mit Rauchglas in Anthrazit<br>2 Glasfachböden   |   | 150         | 600          | 800        | <b>OGA5162</b>   |          |   |                           |
|    | <b>Oberschrank</b><br>1 Tür<br>1 Glasfachboden  |   | 150         | 300          | 640        | <b>OGA4130TG</b> | L/R      |   |                           |
| Abb. mit Griff  |   |   | 150         | 400          | 640        | <b>OGA4140TG</b> | L/R      |   |                           |
|   | <b>Oberschrank</b><br>2 Türen<br>1 Glasfachboden  |   | 150         | 600          | 640        | <b>OGA4160TG</b> |          |   |                           |
| Abb. mit Griffen  |   |   |             |              |            |                  |          |   |                           |
| <b>Ablageplatten</b>  |   |   |             |              |            |                  |          |   |                           |
|  | <b>Ablageplatten für Mittelschränke und Unterschränke</b><br>mit ABS-Kante<br><br>bei Verwendung der Seitenaufdopplungen ist die Platte 40 mm breiter |   |             |              |            |                  |          |   |                           |
|   | <b>302 mm breit</b>   |   | 330         | 302          | 28         | <b>APN333066</b> |          |   |                           |
|   | <b>342 mm breit</b><br>mit Seitenaufdopplungen  |   | 330         | 342          | 28         | <b>APN333466</b> |          |   |                           |
|   | <b>402 mm breit</b>   |   | 330         | 402          | 28         | <b>APN334066</b> |          |   |                           |
|   | <b>442 mm breit</b><br>mit Seitenaufdopplungen  |   | 330         | 442          | 28         | <b>APN334466</b> |          |   |                           |
|   | <b>602 mm breit</b>   |   | 330         | 602          | 28         | <b>APN336066</b> |          |   |                           |
|   | <b>642 mm breit</b><br>mit Seitenaufdopplungen  |   | 330         | 642          | 28         | <b>APN336466</b> |          |   |                           |

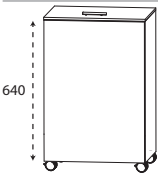
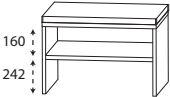

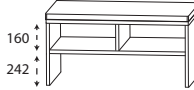

# Barcelona - Typenliste

|  |  | Tiefenangabe entspricht der Korpus-tiefe | Tiefe<br>in mm | Breite<br>in mm | Höhe<br>in mm | Artikelnummer    | Anschlag | # | Aufpreis<br>Hoch-<br>glanz<br>Korpus |
|--|--|--|----------------|-----------------|---------------|------------------|----------|---|--------------------------------------|
| <b>Regale</b>  |  |  |                |                 |               |                  |          |   |                                      |
|    | <p><b>Funktionsregal</b><br/>1 Ablagefach<br/>Ecken auf Gehrung geschnitten<br/>senkrechte oder waagerechte Montage möglich</p> <p><b>Bitte Farbvariante angeben:</b><br/>Nr. 501 weiß matt lackiert<br/>Nr. 547 schwarz matt lackiert</p>   |  | 150            | 300             | 160           | <b>RGL113001</b> |          |   |                                      |
|    | <p><b>Funktionsregal</b><br/>2 Ablagefächer<br/>Ecken auf Gehrung geschnitten<br/>senkrechte oder waagerechte Montage möglich</p> <p><b>Bitte Farbvariante angeben:</b><br/>Nr. 501 weiß matt lackiert<br/>Nr. 547 schwarz matt lackiert</p> |  | 150            | 600             | 160           | <b>RGL116002</b> |          |   |                                      |
|   | <p><b>Funktionsregal</b><br/>3 Ablagefächer<br/>Ecken auf Gehrung geschnitten<br/>senkrechte oder waagerechte Montage möglich</p> <p><b>Bitte Farbvariante angeben:</b><br/>Nr. 501 weiß matt lackiert<br/>Nr. 547 schwarz matt lackiert</p> |  | 150            | 900             | 160           | <b>RGL119003</b> |          |   |                                      |
| <b>Wäscherolli</b>   |  |  |                |                 |               |                  |          |   |                                      |
|  | <p><b>Wäscherolli</b><br/>1 Klappdeckel, inkl. Dämpfung<br/>1 herausnehmbarer Wäschesack, waschbar<br/>4 Rollen (2 feststellbar)<br/>Farbvariante entspricht der Korpusfarbe</p> <p>Höhenangabe inkl. Rollen (100 mm)</p>                    |  | 470            | 470             | 756           | <b>WRS4047</b>   |          |   |                                      |
| <b>Sitzbänke</b>   |  |  |                |                 |               |                  |          |   |                                      |
|  | <p><b>Sitzbank</b><br/>1 Ablagefach<br/>1 Sitzkissen aus Kunstleder<br/>Farbvariante entspricht der Korpusfarbe</p> <p>Sitzkissen in creme-weiß</p> <p>Sitzkissen in schwarz</p>   |  | 450            | 600             | 508           | <b>SETBANK6W</b> |          |   |                                      |
|  |  |  | 450            | 600             | 508           | <b>SETBANK6S</b> |          |   |                                      |

# Barcelona - Typenliste

|   |   | Tiefenangabe entspricht der Korpusstärke | Tiefe<br>in mm | Breite<br>in mm | Höhe<br>in mm | Artikelnummer    | Anschlag | # | Aufpreis<br>Hoch-<br>glanz<br>Korpus |
|---|---|--|----------------|-----------------|---------------|------------------|----------|---|--------------------------------------|
| <b>Sitzbänke</b>  |   |  |                |                 |               |                  |          |   |                                      |
|    | <b>Sitzbank</b><br>2 Ablagefächer<br>1 Sitzkissen aus Kunstleder<br>Farbvariante entspricht der Korpusfarbe |  |                |                 |               |                  |          |   |                                      |
|   | Sitzkissen in creme-weiß  |  | 450            | 900             | 508           | <b>SETBANK9W</b> |          |   |                                      |
|   | Sitzkissen in schwarz   |  | 450            | 900             | 508           | <b>SETBANK9S</b> |          |   |                                      |
| <b>Ablageboarde</b>   |   |  |                |                 |               |                  |          |   |                                      |
|    | <b>Glas - Ablageboard</b>   |  |                |                 |               |                  |          |   |                                      |
|   | <b>400 mm breit</b>   | inkl. 2 Metallhalter                     | 130            | 400             | 8             | <b>ABG134008</b> |          |   |                                      |
|   | <b>600 mm breit</b>   | inkl. 2 Metallhalter                     | 130            | 600             | 8             | <b>ABG136008</b> |          |   |                                      |
|   | <b>800 mm breit</b>   | inkl. 2 Metallhalter                     | 130            | 800             | 8             | <b>ABG138008</b> |          |   |                                      |
|   | <b>1000 mm breit</b>  | inkl. 3 Metallhalter                     | 130            | 1000            | 8             | <b>ABG131008</b> |          |   |                                      |
|   | <b>1200 mm breit</b>  | inkl. 3 Metallhalter                     | 130            | 1200            | 8             | <b>ABG131208</b> |          |   |                                      |
|  | <b>Steckboarde</b><br>rundum mit ABS-Dickkante  |  |                |                 |               |                  |          |   |                                      |
|   | <b>300 mm breit</b>   | inkl. 2 Steckboardträger                 | 150            | 300             | 28            | <b>SBG6030</b>   |          |   |                                      |
|   | <b>400 mm breit</b>   | inkl. 2 Steckboardträger                 | 150            | 400             | 28            | <b>SBG6040</b>   |          |   |                                      |
|   | <b>600 mm breit</b>   | inkl. 2 Steckboardträger                 | 150            | 600             | 28            | <b>SBG6060</b>   |          |   |                                      |
|   | <b>800 mm breit</b>   | inkl. 3 Steckboardträger                 | 150            | 800             | 28            | <b>SBG6080</b>   |          |   |                                      |
|   | <b>1000 mm breit</b>  | inkl. 3 Steckboardträger                 | 150            | 1000            | 28            | <b>SBG6010</b>   |          |   |                                      |
|   | <b>1200 mm breit</b>  | inkl. 3 Steckboardträger                 | 150            | 1200            | 28            | <b>SBG6012</b>   |          |   |                                      |
|   | <b>1600 mm breit</b>  | inkl. 4 Steckboardträger                 | 150            | 1600            | 28            | <b>SBG6016</b>   |          |   |                                      |

# Barcelona - Typenliste

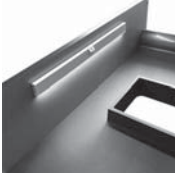
|  |   | Tiefenangabe entspricht der Korpus-tiefe | Tiefe<br>in mm | Breite<br>in mm | Höhe<br>in mm   | Artikelnummer | Anschlag | # | Aufpreis<br>Hoch-<br>glanz<br>Korpus |
|--|---|--|----------------|-----------------|-----------------|---------------|----------|---|--------------------------------------|
|    | <b>Handtuchhalter</b><br>einarmig<br>nach vorne geöffnet<br>zur Montage am Korpus<br>Korpustiefe und -höhe beachten!  |  |                |                 |                 |               |          |   |                                      |
|  | chrom   | 390                                      | 55             | 30              | <b>PZ112811</b> |               |          |   |                                      |
|  | schwarz   | 390                                      | 55             | 30              | <b>PZ112812</b> |               |          |   |                                      |
|    | <b>Handtuchhalter</b><br>zweiarmig<br>nach vorne geöffnet<br>zur Montage am Korpus<br>Korpustiefe und -höhe beachten!   |  |                |                 |                 |               |          |   |                                      |
|  | chrom   | 390                                      | 110            | 30              | <b>PZ11281</b>  |               |          |   |                                      |
|  | schwarz   | 390                                      | 110            | 30              | <b>PZ11282</b>  |               |          |   |                                      |
|   | <b>Handtuchhalter</b><br>einarmig<br>schwenkbar<br>zur Montage an der Wand oder am Korpus<br>Korpustiefe und -höhe beachten!  |  |                |                 |                 |               |          |   |                                      |
|  | chrom   | 420                                      | 30             | 46              | <b>PZ11471</b>  |               |          |   |                                      |
|  | schwarz   | 420                                      | 30             | 46              | <b>PZ11472</b>  |               |          |   |                                      |
|  | <b>Handtuchhalter</b><br>einarmig<br>ausziehbar<br>chrom<br>zur Montage an der Wand   | 567                                      | 44             | 44              | <b>PZ11371</b>  |               |          |   |                                      |
|  | <b>Handtuchhalter</b><br>zweiarmig<br>ausziehbar<br>chrom<br>zur Montage an der Wand  | 562                                      | 87             | 47              | <b>PZ11372</b>  |               |          |   |                                      |
|  | <b>LED-Schubkasten-Innenbeleuchtung</b><br>Magnetleiste zum Aufkleben, Leuchte zum Laden<br>entnehmbar<br>Akkubetriebene LED-Leuchte mit Bewegungssensor<br>das Licht wird durch die Bewegung eingeschaltet<br>15 Sekunden nach der letzten Bewegung schaltet sich<br>die Beleuchtung automatisch ab<br>USB-C Anschluss<br>An-/Aus-Schalter<br>ohne Netzteil<br>1,0 Watt / 50 Lumen / 3000 Kelvin | 12                                       | 400            | 35              | <b>PZ115840</b> |               |          |   |                                      |





# Barcelona - Typenliste

|   |   | Tiefenangabe entspricht der Korpusstärke | Tiefe<br>in mm | Breite<br>in mm | Höhe<br>in mm | Artikelnummer   | Anschlag | # | Aufpreis<br>Hoch-<br>glanz<br>Korpus |
|---|---|--|----------------|-----------------|---------------|-----------------|----------|---|--------------------------------------|
| <b>Zubehör</b>  |   |  |                |                 |               |                 |          |   |                                      |
|    | <b>Emotion-Beleuchtung</b><br>Sensorschalter<br>zum Dimmen und zur Farbwechselsteuerung<br>von Kaltweiß zu Warmweiß   |  |                |                 |               | <b>PZ10201</b>  |          |   |                                      |
|    | <b>Planungsvorschlag Stauraumzubehör</b><br>für den 800 mm breiten Waschtischunterschrank<br><br>bestehend aus:<br>1x PZ 1245 24 - Aufteilungsrahmen, 2 Fächer<br>1x PZ 1245 24 - Aufteilungsrahmen, 2 Fächer<br>1x PZ 1245 02 - Organisationseinsatz, Schminktblett<br>1x PZ 1245 03 - Organisationseinsatz, Kosmetikhalter  |  |                |                 |               | <b>PZ125080</b> |          |   |                                      |
| Beispielbild  |   |  |                |                 |               |                 |          |   |                                      |
|   | <b>Planungsvorschlag Stauraumzubehör</b><br>für den 1000 mm breiten Waschtischunterschrank<br><br>bestehend aus:<br>1x PZ 1245 24 - Aufteilungsrahmen, 2 Fächer<br>1x PZ 1245 24 - Aufteilungsrahmen, 2 Fächer<br>1x PZ 1245 02 - Organisationseinsatz, Schminktblett<br>1x PZ 1245 03 - Organisationseinsatz, Kosmetikhalter |  |                |                 |               | <b>PZ125010</b> |          |   |                                      |
| Beispielbild  |   |  |                |                 |               |                 |          |   |                                      |
|  | <b>Planungsvorschlag Stauraumzubehör</b><br>für den 1200 mm breiten Waschtischunterschrank<br><br>bestehend aus:<br>1x PZ 1245 39 - Aufteilungsrahmen, 3 Fächer<br>1x PZ 1245 39 - Aufteilungsrahmen, 3 Fächer<br>1x PZ 1245 02 - Organisationseinsatz, Schminktblett<br>1x PZ 1245 03 - Organisationseinsatz, Kosmetikhalter |  |                |                 |               | <b>PZ125012</b> |          |   |                                      |
| Beispielbild  |   |  |                |                 |               |                 |          |   |                                      |
|  | <b>Aufteilungsrahmen</b><br>1 Fach<br>Stauraumzubehör für den Waschtischunterschrank<br><br>kombinierbar mit PZ 1245 02, PZ 1245 03, PZ 1245 04   |  | 341            | 158             | 43            | <b>PZ124516</b> |          |   |                                      |
|  | <b>Aufteilungsrahmen</b><br>2 Fächer<br>Stauraumzubehör für den Waschtischunterschrank<br><br>kombinierbar mit PZ 1245 02, PZ 1245 03, PZ 1245 04   |  | 341            | 241             | 43            | <b>PZ124524</b> |          |   |                                      |
|  | <b>Aufteilungsrahmen</b><br>3 Fächer<br>Stauraumzubehör für den Waschtischunterschrank<br><br>kombinierbar mit PZ 1245 02, PZ 1245 03, PZ 1245 04   |  | 341            | 390             | 43            | <b>PZ124539</b> |          |   |                                      |
|  | <b>Organisationseinsatz</b><br>Schminktblett<br>Stauraumzubehör für den Waschtischunterschrank<br><br>kombinierbar mit PZ 1245 16, PZ 1245 24, PZ 1245 39   |  | 270            | 144             | 43            | <b>PZ124502</b> |          |   |                                      |

# Barcelona - Typenliste

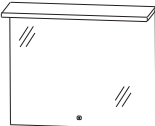
|   |  | Tiefenangabe entspricht der Korpus-tiefe | Tiefe<br>in mm | Breite<br>in mm | Höhe<br>in mm | Artikelnummer                                      | Anschlag | # | Aufpreis<br>Hoch-<br>glanz<br>Korpus |
|---|--|--|----------------|-----------------|---------------|--|----------|---|--------------------------------------|
| <b>Zubehör</b>  |  |  |                |                 |               |  |          |   |                                      |
|    | <b>Organisationseinsatz</b><br>Kosmetikhalter<br>Stauraumzubehör für den Waschtischunterschrank<br><br>kombinierbar mit PZ 1245 16, PZ 1245 24, PZ 1245 39       |  | 140            | 73              | 41            | <b>PZ124503</b>                                    |          |   |                                      |
|    | <b>Organisationseinsatz</b><br>1 Behälter<br>Stauraumzubehör für den Waschtischunterschrank<br><br>kombinierbar mit PZ 1245 16, PZ 1245 24, PZ 1245 39           |  | 114            | 90              | 66            | <b>PZ124504</b>                                    |          |   |                                      |
|    | <b>Organisationseinsatz</b><br>3 Behälter<br>Stauraumzubehör für den Waschtischunterschrank  |  | 341            | 145             | 73            | <b>PZ124501</b>                                    |          |   |                                      |
|  | <b>Organisationseinsatz</b><br>Kosmetiktücher-Box<br>Stauraumzubehör für den Waschtischunterschrank<br><br>nur für den unteren Auszug geeignet                   |  | 288            | 157             | 91            | <b>PZ124505</b>                                    |          |   |                                      |
|  | <b>Schubkastenset für Metallschubkästen</b><br>bestehend aus:<br>- 1 alufarbiger Kunststoffeinsatz<br><br>für 30 cm breite Schränke<br>für 40 cm breite Schränke |  |                |                 |               | <b>PZ122530</b><br><b>PZ122540</b>                 |          |   |                                      |
|  | <b>CLOU Ab- und Überlaufsystem</b><br>inkl. Ventilabdeckung<br>chrom<br><br>für Armaturen mit Exzenterstange   |  |                |                 |               | <b>PZ11091</b>                                     |          |   |                                      |
|   | <b>Ventilabdeckung zu Clou-System</b><br><br>chrom<br>weiß<br>schwarz matt   |  |                |                 |               | <b>PZ1424</b><br><b>PZ14513</b><br><b>PZ142430</b> |          |   |                                      |
|   | <b>Raumschaffer-Geruchsverschluss Ablauf</b><br>aus Kunststoff, in weiß<br>Nennweite: 40 mm  |  |                |                 |               | <b>PZ1367</b>                                      |          |   |                                      |
|   | <b>Raumschaffer-Geruchsverschluss Ablauf</b><br>aus Kunststoff, in weiß<br>Nennweite: 32 mm  |  |                |                 |               | <b>PZ1423</b>                                      |          |   |                                      |

# Barcelona - Planungsbeispiele

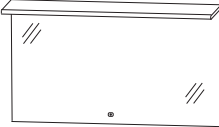
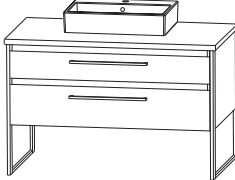
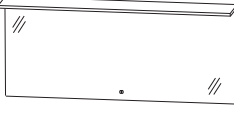
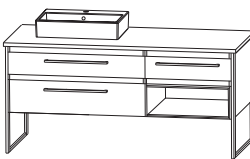
|   |  |  |                                      |
|---|--|--|--------------------------------------|
| <b>BAK-0180-1</b>   |  | <br>     | 800 mm breit                         |
| 1 Flächenspiegel<br>1 Waschtischplatte<br>1 Passender Waschtischplattenausschnitt<br>1 Keramik Waschtisch, weiß<br>1 Waschtischunterschrank | FSB418001<br>AP508466<br>AUS110228<br>WTM48061<br>WUASW8001      |  |                                      |
| Summe   | Aufpreis Hochglanz Korpus<br>Aufpreis Hochglanz Waschtischplatte |  |                                      |
| <b>BAK-0110-1</b>   |  | <br>     | 1000 mm breit                        |
| 1 Flächenspiegel<br>1 Waschtischplatte<br>1 Passender Waschtischplattenausschnitt<br>1 Keramik Waschtisch, weiß<br>1 Waschtischunterschrank | FSB411001<br>AP510466<br>AUS110228<br>WTM48061<br>WUASW1001      |  |                                      |
| Summe   | Aufpreis Hochglanz Korpus<br>Aufpreis Hochglanz Waschtischplatte |  |                                      |
| <b>BAK-0112-1</b>   |  | <br> | 1200 mm breit                        |
| 1 Flächenspiegel<br>1 Waschtischplatte<br>1 Passender Waschtischplattenausschnitt<br>1 Keramik Waschtisch, weiß<br>1 Waschtischunterschrank | FSB411201<br>AP512466<br>AUS110228<br>WTM48061<br>WUASW1201      |  |                                      |
| Summe   | Aufpreis Hochglanz Korpus<br>Aufpreis Hochglanz Waschtischplatte |  |                                      |
| <b>BAK-0116-1</b>   |  | <br> | 1600 mm breit<br>Ablagefläche rechts |
| 1 Flächenspiegel<br>1 Waschtischplatte<br>1 Passender Waschtischplattenausschnitt<br>1 Keramik Waschtisch, weiß<br>1 Waschtischunterschrank | FSB411601<br>AP516466<br>AUS110228<br>WTM48061<br>WUASW1601      |  |                                      |
| Summe   | Aufpreis Hochglanz Korpus<br>Aufpreis Hochglanz Waschtischplatte |  |                                      |

# Barcelona - Installationsmaße

WTM 4805 + APA 5080 66 + WUA 3480 TG

WTM 4805 + APA 5084 66 + WUA SW80

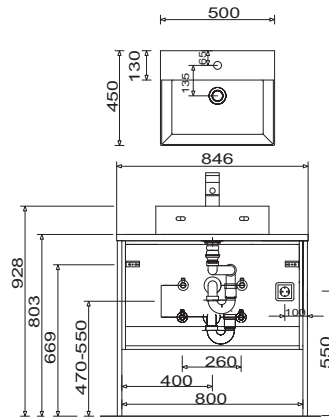
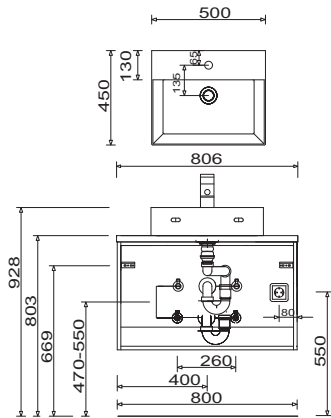

WTM 4806 + APA 5010 66 + WUA 3410 TG

WTM 4806 + APA 5104 66 + WUA SW10

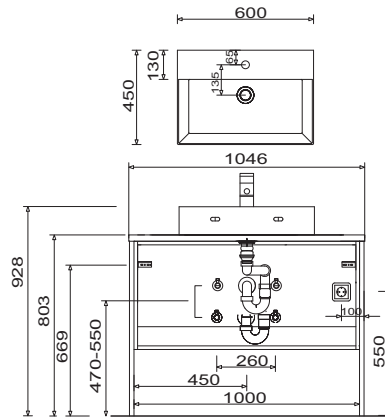
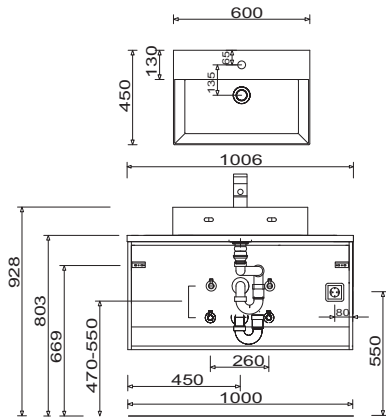

WTM 4806 + APA 5012 66 + WUA 3412 TG

WTM 4806 + APA 5124 66 + WUA SW12

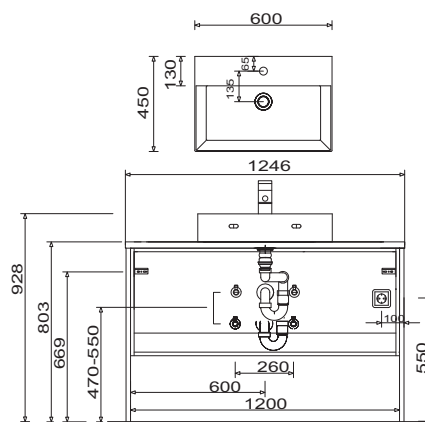
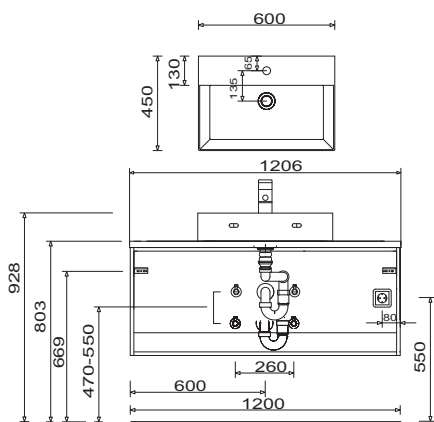

Toleranzen:

Die Maßtoleranzen (+/- 5mm) und Ebenheitstoleranzen (DIN 18202) unterliegen den üblichen materialspezifischen Toleranzen für Baustoffe, anlehend an die DIN 18202.

# Barcelona - Installationsmaße

WTM 4806 + APA 5016 66 + WUA SW16 02 L

WTM 4806 + APA 5164 66 + WUA SW16 01/03 L

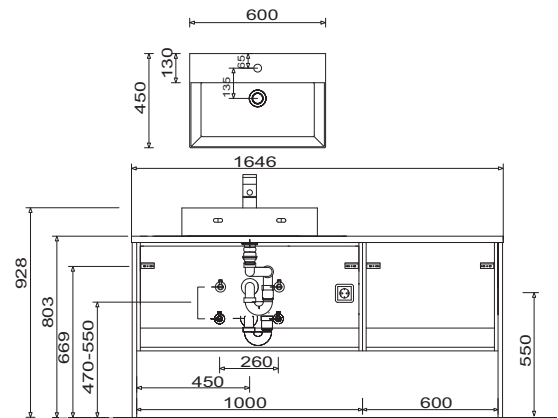
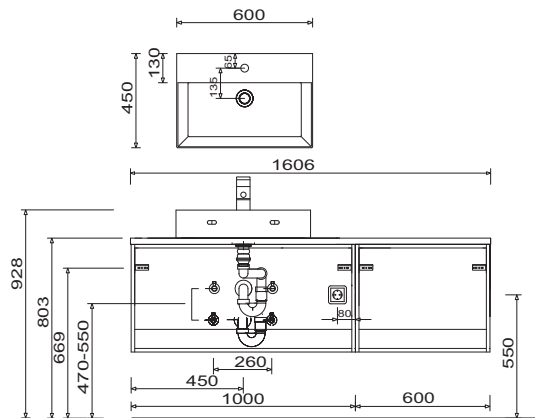

WTM 4806 + APA 5016 66 + WUA SW16 02 R

WTM 4806 + APA 5164 66 + WUA SW16 01/03 R

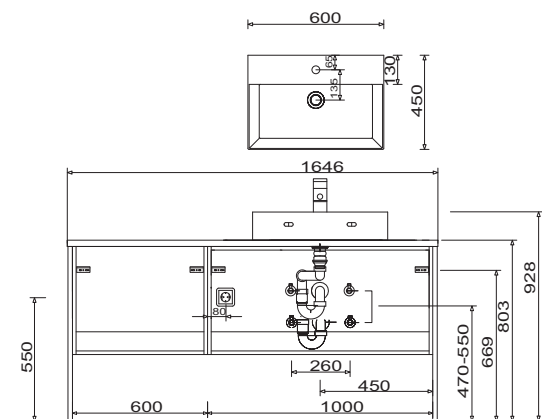
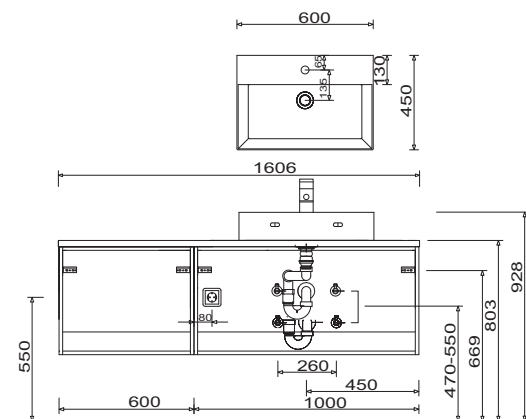

Elektroanschlüsse für Flächenspiegel  
FSB 41xx 01

Elektroanschlüsse für Flächenspiegel  
FSR 5x80 01

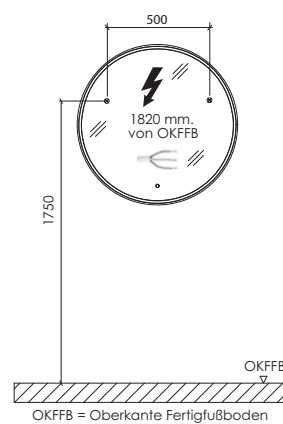
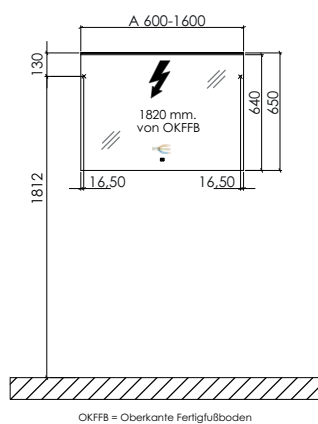

Toleranzen:

Die Maßtoleranzen (+/- 5mm) und Ebenheitstoleranzen (DIN 18202) unterliegen den üblichen materialspezifischen Toleranzen für Bauwerkstoffe, anlehnend an die DIN 18202.

# Barcelona - Installationsmaße

Elektroanschlüsse für Flächenspiegel  
FSR 5x80 01

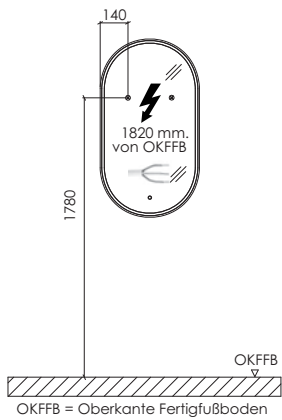

## Toleranzen:

Die Maßtoleranzen (+/- 5mm) und Ebenheitstoleranzen (DIN 18202) unterliegen den üblichen materialspezifischen Toleranzen für Baustoffe, anlehnend an die DIN 18202.